

修理を依頼する前に「故障かな?と思ったら」(P.42)をご確認ください

修理・取り扱いのご相談は まずお求めの取付店・販売店へ

取付店・販売店 〒

電話 —

転居や贈答品などでお求めの取付店・販売店へご相談できない場合は、商品名・品番をご確認のうえ、下記TOTO窓口までお問い合わせください。

お客様専用窓口



商品の
お問い合わせは

TOTO(株)お客様相談室へ

TEL ☎ 0120-03-1010

FAX ☎ 0120-09-1010

受付時間：9:00~17:00(夏期休暇・年末年始を除く)



修理のご用命は

安心・信頼の

TOTOメンテナンス(株)修理受付センターへ

ホームページ <https://www.tom-net.jp>

TEL ☎ 0120-1010-05

FAX ☎ 0120-1010-02

受付：年中無休

受付時間：8:00~19:00

訪問修理：年中無休(一部地域を除く)

営業時間：9:00~18:00



交換部品・別売品の
ご購入は

TOTOメンテナンス(株)TOTOパーツセンターへ

TEL ☎ 0120-8282-55

FAX ☎ 0120-8272-99

受付時間：平日 9:00~18:00

土・日・祝日 9:00~17:00

(夏期休暇・年末年始を除く)

※インターネットでの部品購入はTOTOパーツショップへ(24時間受付)

<https://tom-parts.jp.toto.com>



お客様からお預かりした個人情報、関連法令および社内諸規定に基づき慎重かつ適切に取り扱います。
詳細はTOTOホームページをご覧ください。

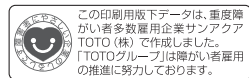

この印刷用版下データは、環境障がい者多数雇用企業サンアークTOTO(株)で作成しました。「TOTOグループ」は障がい者雇用の推進に努力しております。

TOTO株式会社

TOTOホームページ <https://jp.toto.com>

2022.4
03P58D

TOTO

シングル混合水栓 (浄水カートリッジ内蔵)

品番

TKS05307型・TKS05308型

TKS05317型・TKS05318型

TKY01303型

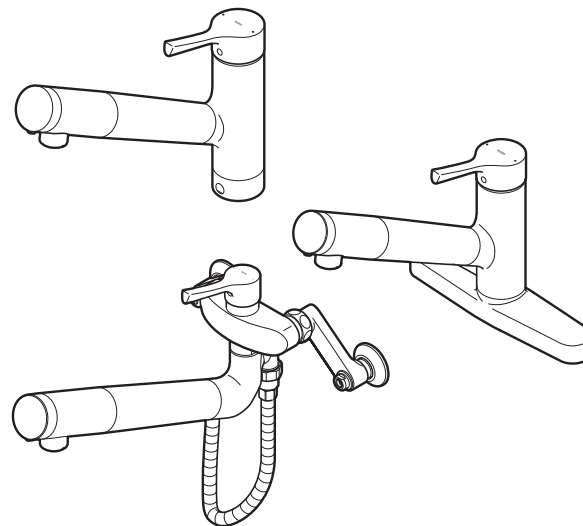

◆このたびは、シングル混合水栓をお求めいただき、誠にありがとうございます。
この取扱説明書をよくお読みのうえ、正しくお使いください。

◆保証書に、取付店名、取付日などが記入されていることを必ずお確かめください。

◆この取扱説明書は大切に保管し、必要なときにお読みください。

取扱説明書 保証書付

はじめに

お知らせ……………1
安全上のご注意……………2~9
特長……………10
各部のなまえ……………11~14

はじめに

使いかた

使いかた……………15~19
凍結予防の仕方……………20~22

使いかた

お手入れ

日ごろのお手入れ……………23~31
定期的な点検……………32~33
定期的な部品交換のお願い…34

お手入れ

こんなときは

浄水カートリッジの取り替え…35~37
浄水カートリッジの処分……………38
浄水カートリッジのご購入方法…39~40
仕様……………41
故障かな?と思ったら…42~45
アフターサービス……………46~47

こんなときは

保証書……………50
お問い合わせ先……………裏表紙

保証書

お知らせ

ご使用前に・・・

必ず同梱の浄水カートリッジを取り付けてください。

ご使用前は浄水カートリッジが入っていませんので、このままでは浄水が出ません。

<浄水カートリッジ取り付け時の注意>

浄水カートリッジを取り付ける前に、水道水を濁りがなくなるまで流してください。

水道工事の際に大量のさびやごみが水道水に混入する場合がありますため、これらを流し出さないと浄水カートリッジが早く目詰まりします。

取付方法は「浄水カートリッジの取り替え」(P.35)をご覧ください。

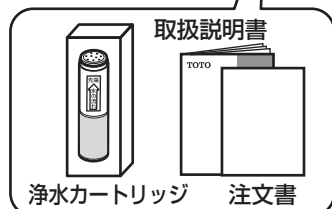
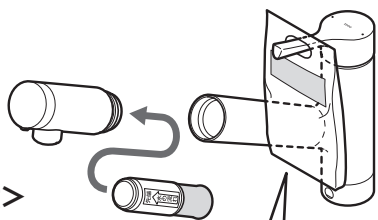

浄水カートリッジの取り替え時期は？

浄水カートリッジは必ず定期的に取り替えてください。

<取り替え時期の目安>

使用可能な総ろ過水量の目安は **1,200L** です。

1日に10Lで使用の場合：約**4**カ月

1日に20Lで使用の場合：約**2**カ月

ただし、浄水カートリッジの取り替え時期は、使用量・水圧・水質（濁り、赤さび、井戸水、その他）などにより、大幅に早くなる場合があります。詳しくは「浄水カートリッジの取り替え」(P.35)をご覧ください。



浄水カートリッジのご購入は？

お求めの取付工事店または

TOTOメンテナンス (株) TOTOパーツセンターへ

TEL ☎ 0120-8282-55

FAX ☎ 0120-8272-99

受付時間：平日 9:00～18:00

土・日・祝日 9:00～17:00 (夏期休暇・年末年始を除く)

詳しくは「浄水カートリッジのご購入方法」(P.39)をご覧ください。

安全上のご注意 (安全のために必ずお守りください)

ご使用前に、この「安全上のご注意」をよくお読みのうえ、正しくお使いください。

- お読みになったあとは、お使いになる方がいつでも見られる場所に必ず保管してください。
- この説明書では、商品を安全に正しくお使いいただき、あなたや他の人々への危害や、財産への損害を未然に防止するために、いろいろな表示をしています。その表示と意味は次のようになっています。

表示	意味
警告	この表示の欄の内容を無視して誤った取り扱いをすると、人が死亡または重傷を負う可能性が想定される内容を示しています。
注意	この表示の欄の内容を無視して誤った取り扱いをすると、傷害または、物的損害が発生する可能性があることを示しています。



■お守りいただく内容の種類を、次の絵表示で区分し、説明しています。

	⊘ は、してはいけない「禁止」内容です。左図は、「分解禁止」を示します。
	ⓘ は、必ず実行していただく「強制」内容です。左図は、「必ず実行」を示します。

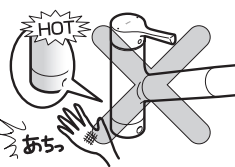
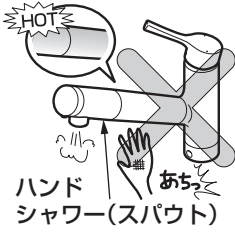

品番によっては、図と現品の形状が一部異なります。

⚠ 警告	
	この商品を構成する部品以外の取り付けや、部品の取り外しなどの改造はしない 商品の性能を損ない、やけど・けがをしたり、水漏れにより家財などをめらす財産損害発生のおそれがあります。
	この説明書に記載された項目以外は分解しない 破損して、やけど・けがをしたり、水漏れにより家財などをめらす財産損害発生のおそれがあります。

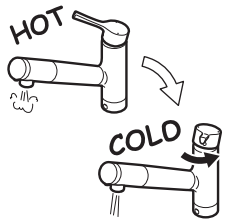
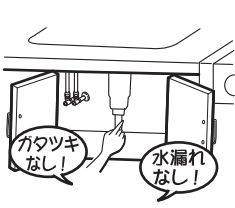
警告

 接触禁止	本体左側に直接、触れない 給湯側のため高温になっており、やけどをするおそれがあります。	
	高温の湯を使うときは、ハンドシャワーおよびシャワーホース部、スパウト、本体に直接、触れない ハンドシャワーおよびシャワーホース部、本体は高温になっているのでやけどをするおそれがあります。	
 必ず実行	レバーハンドルの位置を確かめて吐水する 湯側で吐水すると、高温の湯が出てやけどをするおそれがあります。湯を使うときは、水から使用し、その後ゆっくり好みの温度に調節してください。	
	高温の湯を使ったあとは、しばらく水を流す 次に使用する際、水栓内に残っている高温の湯が出て、やけどをするおそれがあります。	
	定期的(年2回以上)に、配管まわり(キャビネット・点検口内など)の水漏れや、ガタツキがないか確認する 劣化・摩耗などで部品が破損し、やけど・けがをしたり、水漏れにより家財などをめらす財産損害発生のおそれがあります。	

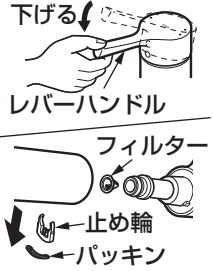
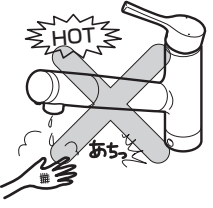
警告

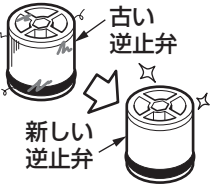
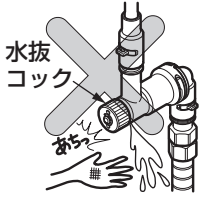
 必ず実行	フィルターの掃除をする際は、レバーハンドルを下げた後から止め輪を外す また、フィルター取付部が熱くないことを確認する (P.24~29を参照してください) 高温の湯が出てやけどをしたり、水漏れにより、家財などをめらす財産損害発生のおそれがあります。	
	給水圧力は給湯圧力より必ず高くするか、同圧にする 給湯圧力を給水圧力より高くすると、正常な温度調節ができなくなり、やけどをするおそれがあります。給湯圧力を加圧する場合でも、必ず給水圧力より低くするか、同圧にしてください。	
 禁止	逆止弁は安全を確保するために定期的に交換する (P.34を参照してください) 逆止弁が正常に機能しないと、水が逆流するおそれがあります。また、水漏れなど予想しない事故の原因になります。	
	寒冷地用 水抜コックは水抜き以外の目的で開けない 水抜コックをいきなり開けると、高温の湯が出て、やけどをしたり、水漏れにより家財などをめらす財産損害発生のおそれがあります。	

注意

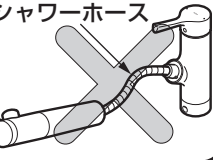
 禁止	ハンドシャワータイプ シャワーホースを引き出したまま放置しない 破損して、水漏れにより家財などをめらす財産損害発生のおそれがあります。	
--	---	---

⚠ 注意

ハンドシャワーまたはスパウト先端に重いものをぶら下げたり、力をかけて回さない

摩耗・変形などでパッキンの寿命が短くなり、水を出すときにハンドシャワー部から微少の水がにじみ出るおそれがあります。

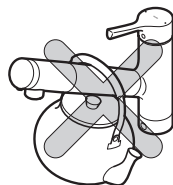

ハンドシャワーを落としたり、強い力や衝撃を与えない

破損して、水漏れにより家財などをぬらす財産損害発生のおそれがあります。

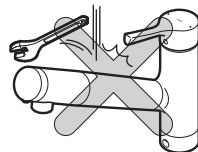

レバーハンドルに必要以上の強い力を加えない

故障や水漏れの原因になります。

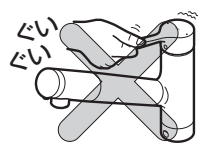

ハンドシャワータイプ

シャワーホースやホース引出口に水をかけない

シャワーホースやホース引出口に水がかかると、ホースを伝って水がキャビネット内に浸入し、家財などをぬらす財産損害発生のおそれがあります。



ホース引出口
シャワーホース

ハンドシャワータイプ

ハンドシャワーを引き出して使うときは、シャワーホースを水につけない

シャワーホースを水につけると、シャワーホースを伝って水がキャビネット内に浸入し、家財などをぬらす財産損害発生のおそれがあります。

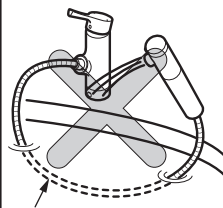

シャワーホース

浄水カートリッジを落としたり、強い力や衝撃を与えない

浄水カートリッジが破損・変形し、浄水カートリッジ性能が発揮されないおそれがあります。

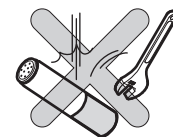

禁止

⚠ 注意

浄水を魚などの飼育水に使用しない

環境が変わり、魚などが死ぬ原因になることがあります。

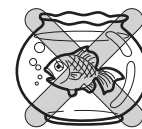

吐水口に汚れた手で触れたり、ハンドシャワーを水中に没するような使いかたはしない

吐水口周辺に一般細菌が増えるおそれがあります。



吐水口

ガタツキなどの異常はそのまま放置しない

ガタツキなどの異常を放置すると、部品の破損やめっき部品の表面が割れて、けがをするおそれがあります。万一、部品の破損やめっきの割れを発見した場合は、ただちに修理を依頼してください。



異常なし!

めっきの部分は、ぶついたり、無理な力で操作しない

めっきの表面が割れて、けがをするおそれがあります。万一、めっきの表面が割れた場合は、ただちに修理を依頼してください。

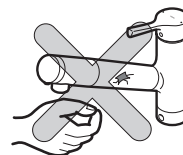

中性洗剤以外は使用しない

(P.31を参照してください)
中性洗剤以外を使用すると、変色や破損のおそれがあります。

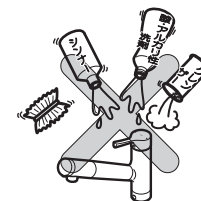

禁止



分解禁止

浄水カートリッジは他の用途に使用したり、分解しない

小さな部品がありますので、お子様が誤って飲み込むなどのおそれがあります。

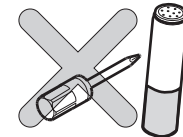

⚠ 注意

給湯温度は60℃以下で使用する

60℃を超える高温でご使用になると、浄水カートリッジが破損する場合があります。



「浄水」は、水**のみを流して使用する**

「浄水」で **湯** を流すと、活性炭で吸着された水道水中に含まれる物質（除去対象としていない物質）が放出する可能性があります。



レバーハンドルはゆっくり操作する

急に閉めると「ドン」という音がして配管に衝撃が加わり、水漏れにより家財などをめらす財産損害発生のおそれがあります。



長期間使用しないときは、止水栓または配管部の元栓を確実に閉める

水漏れなど予想しない事故の原因になります。

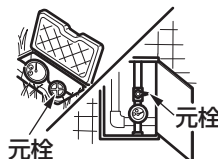

水道水および飲用可能な井戸水を使用する

故障や水漏れの原因となります。また、体調を損なうおそれがあります。



浄水カートリッジ（交換用）は必ず指定品を使用する

(P.39を参照してください)

指定品以外を使用すると、本来の性能が得られなかったり、水漏れにより、家財などをめらす財産損害発生のおそれがあります。



必ず実行

⚠ 注意

毎日の「浄水」の使い始めは、約10秒間「浄水」を流してから使用する

浄水カートリッジ内および水栓内にたまって古くなった水で体調を損なうおそれがあります。



2日以上使用しなかったときは、約1分間「浄水」を流してから使用する

浄水カートリッジ内および水栓内にたまって古くなった水で体調を損なうおそれがあります。



浄水カートリッジは定期的に取り替える

(P.35～37を参照してください)

浄化機能が低下します。なお、取り替え時期の目安（1日10Lの使用で4カ月）は水質・使用水量・水圧などにより異なりますが、衛生面より、使用限界月数（12カ月）以内で必ず取り替えてください。

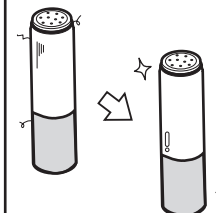

浄水カートリッジ取り替え後は、約1分間「浄水」を流してから使用する

取り替え後は浄水カートリッジの性能が十分発揮されないことがあります。なお、流量が安定するまで、2～3分かかる場合があります。※取り替え直後、「浄水」が微細な気泡により白く濁ったように見えます。



「浄水」をくみ置きする場合は清潔な容器に入れて密封し、冷蔵庫にて保管し、1日以内に使用する

また、使用した容器はきれいに洗浄する

「浄水」は遊離残留塩素を除去しているため、長時間くみ置きすると一般細菌が増えやすくなり、体調を損なうおそれがあります。



必ず実行

⚠ 注意

<p>必ず実行</p>	<p>凍結が予想される場所で使用する場合は、凍結予防を確実に (P.20~22を参照してください) 部品が破損し、水漏れにより家財などをぬらす財産損害発生のおそれがあります。</p>	
<p>禁止</p>	<p>寒冷地用 解氷機（凍結した水道管などに電流を流して解凍する装置）を使用する場合、水栓には通電しない 水栓が発熱し、破損して家財などをぬらす財産損害発生のおそれがあります。</p>	
<p>必ず実行</p>	<p>寒冷地用 凍結が予想される際は、配管と水栓の水抜き操作を同時に行う また、浄水カートリッジは凍結しない場所に保管する (P.20~22を参照してください) 部品が破損し、水漏れにより家財などをぬらす財産損害発生のおそれがあります。また、浄水カートリッジが破損し、浄水器としての性能を維持できなくなるおそれがあります。</p>	
<p>禁止</p>	<p>ハンドシャワータイプ 本体の根元とスパウトの間に勢いよくシャワーをかけない キャビネット内に水が浸入するおそれがあります。</p>	

特長

ハンドシャワータイプ

◆便利なハンドシャワー

洗い物やシンクのお掃除に便利なハンドシャワータイプです。ハンドシャワーを引き出してシンクの隅々まで洗い流せます。

◆切替部

用途に応じて、浄水・シャワー・原水の3種類の水流が選べます。

◆高信頼性の中空糸膜

0.1μmレベルの穴で水道水中の濁り(赤さび、微細な粒子、一般細菌など)のほとんどを取り除きます。

◆高性能活性炭

遊離残留塩素だけでなく、溶解性鉛や2-MIB(カビ臭)、CAT(農薬)も除去できます。

◆不織布

粗いごみを除去します。

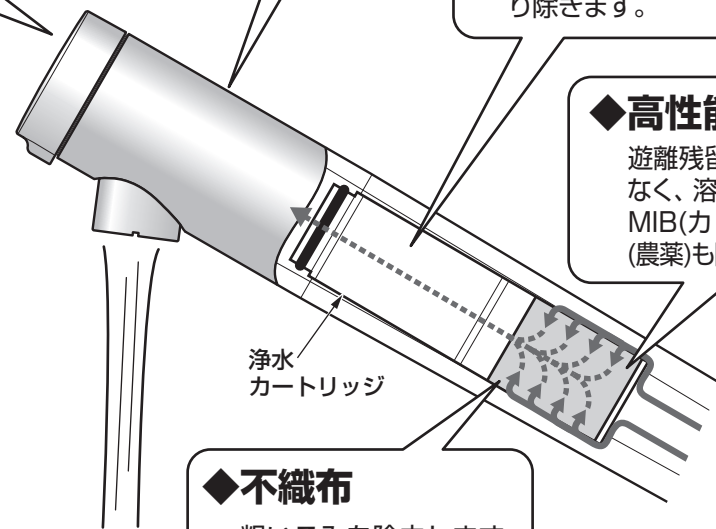

浄水をおいしく使うために

- 浄水カートリッジが入っているか、確認してください。(P.35)
- 浄水カートリッジを定期的に交換することで、おいしい水をいつでもご使用いただけます。

各部のなまえ

台付き1穴タイプ

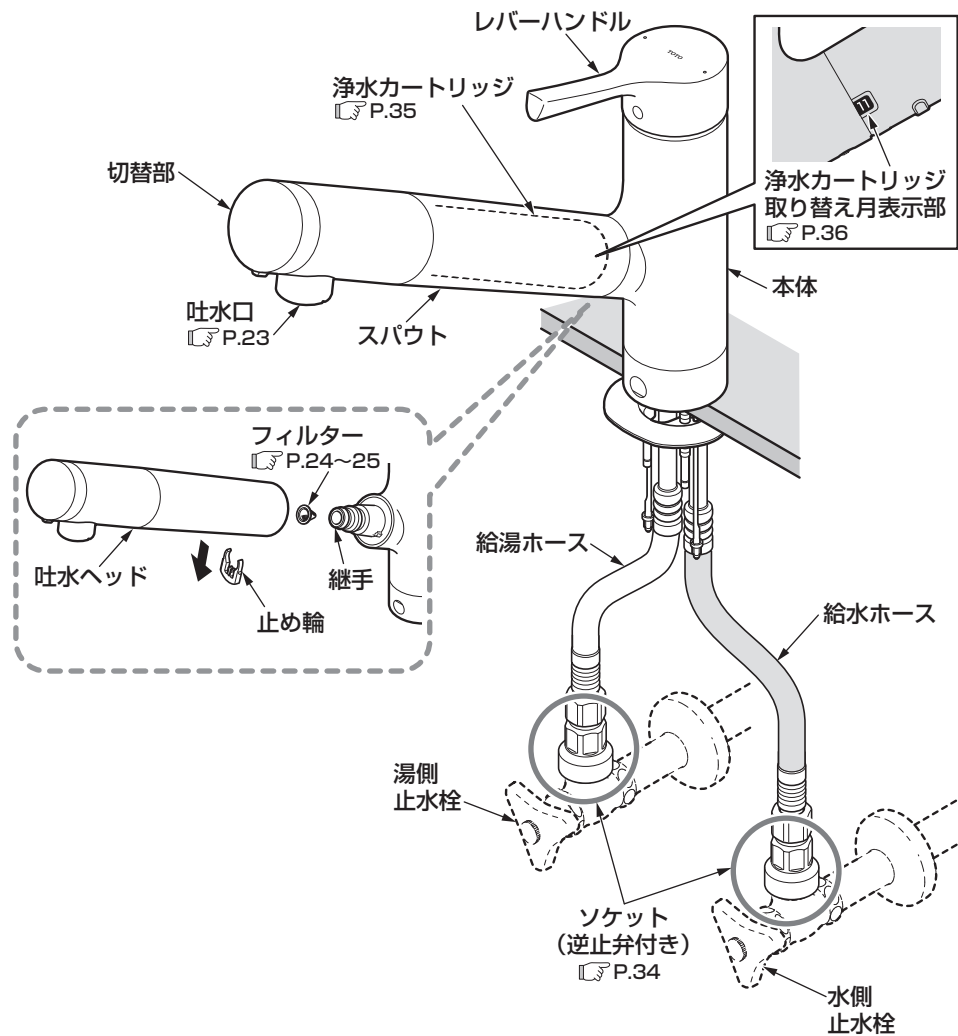

※品番によっては、図と現品の形状が一部異なります。

台付き1穴ハンドシャワータイプ

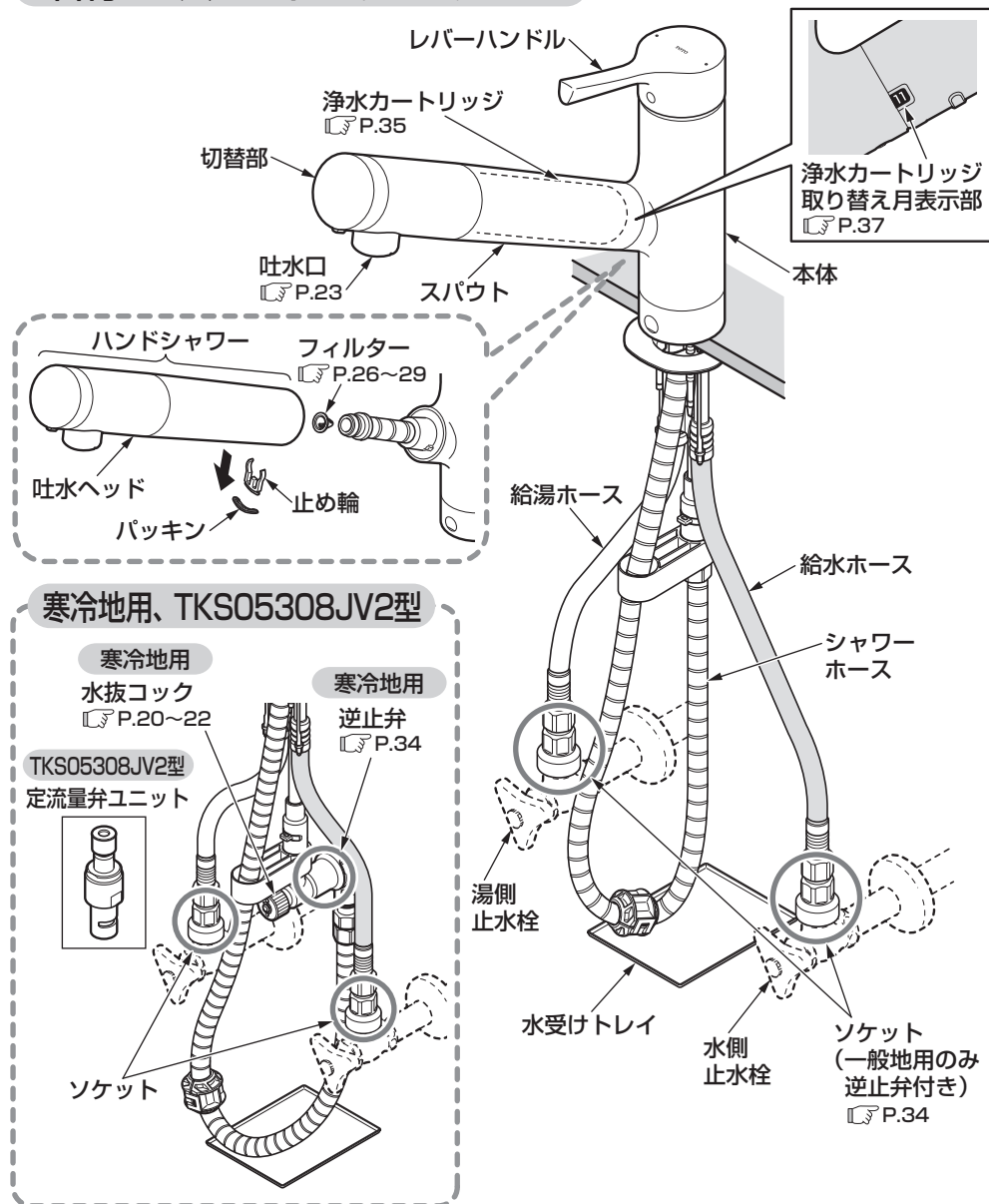

※品番によっては、図と現品の形状が一部異なります。

台付き2穴タイプ

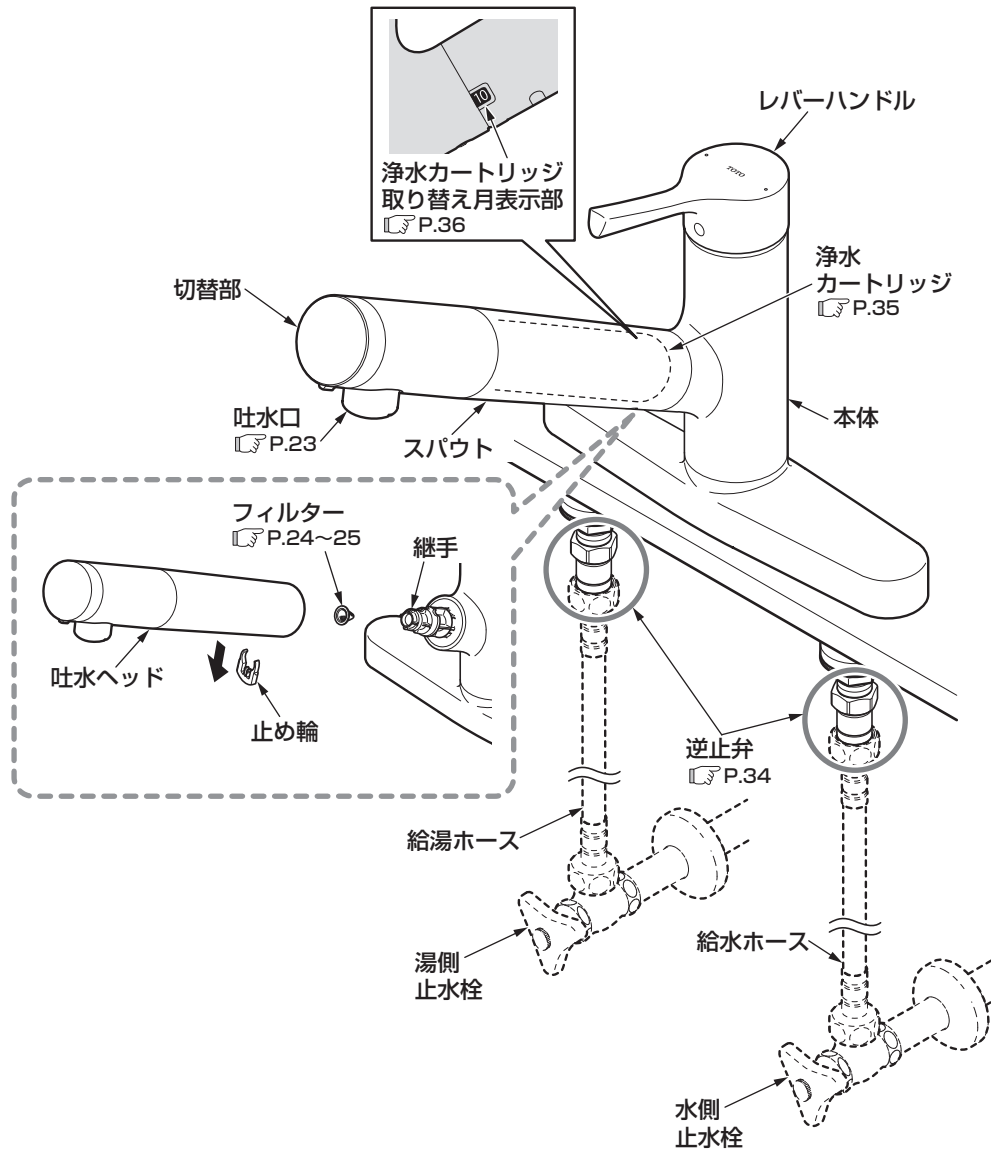

※品番によっては、図と現品の形状が一部異なります。

壁付きハンドシャワータイプ

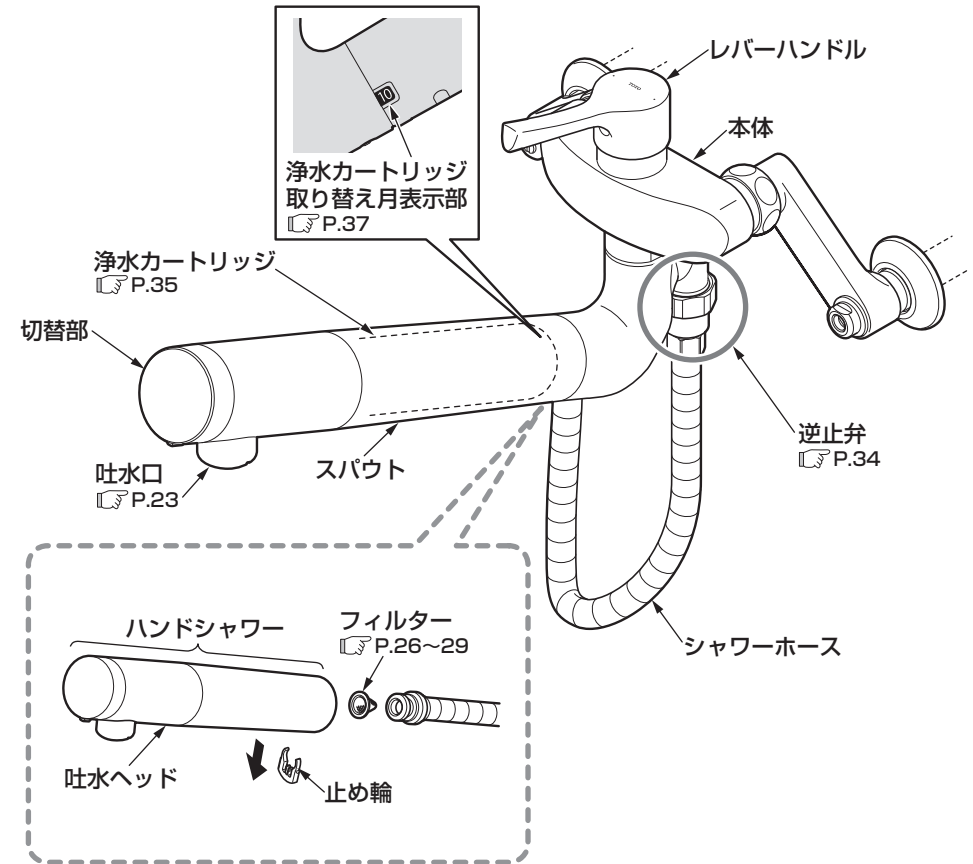

※品番によっては、図と現品の形状が一部異なります。

使いかた

温度調節の仕方

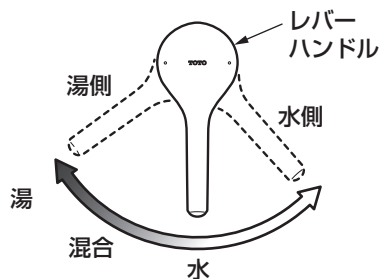

レバーハンドルを回す。

中央より右側に回すと水、左側へ回すと次第に温度が上がります。

豆知識

今日からできるエコロジー

本商品は「エコシングルカートリッジ」を搭載しています。よく使うレバー中央位置では水を吐水することで、気づかずに湯が出たり、給湯機が着火するのを防ぎます。(無駄なお湯やエネルギーを使わないための機能です)

お湯が必要な場合は、レバーハンドルを中央より左側に回してください。

水のみが必要な場合、湯を使い始める位置をクリック感が教えてくれます。

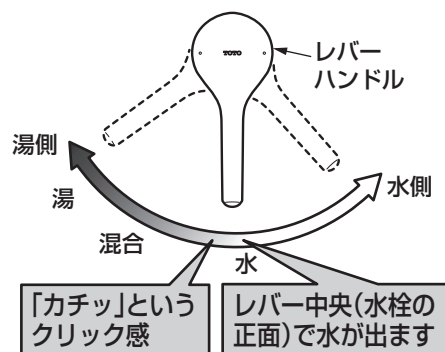

水(湯)を出す

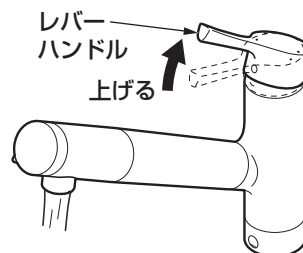

レバーハンドルを上げる。

水が出ます。
また、上いっぱいになると流量が最大になります。

水(湯)を止める

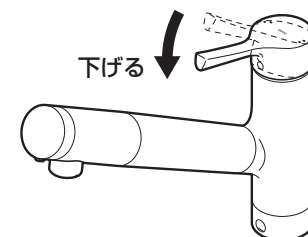

レバーハンドルを下げる。

水が止まります。

レバーハンドルはゆっくり操作してください。ウォーターハンマー現象が発生する場合があります。

注意

- シャワーの水を止めたあと、吐水口部からしばらく水が垂れることがあります。これはハンドシャワー内部の残留水が排出されるものです。数分間止まらないときは、レバーハンドルが完全に閉まっているか確認してください。
- 「ウォーターハンマー現象」とは、急に水を止めたときに「ドン」という大きな音が出る現象で、水栓の不具合ではありません。配管の損傷や水漏れの原因となる場合がありますのでレバーハンドルをゆっくり閉め、ウォーターハンマー現象を発生させないようにご注意ください。

お願い

赤さびなどが多い水道水の場合は、毎日の使い始めはしばらく「原水」または「シャワー」を流し、赤さびなどが出なくなってから「浄水」をご使用ください。

浄水カートリッジの取り替え時期が早くなるおそれがあります。

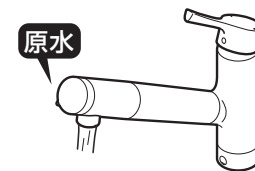

注意

瞬間式給湯機の場合、給湯機的能力・水圧などの条件により、吐水量を増したり、給湯機の設定温度を上げても給湯機が着火しないことがありますので、ご了承願います。



浄水・シャワー・原水の切り替え

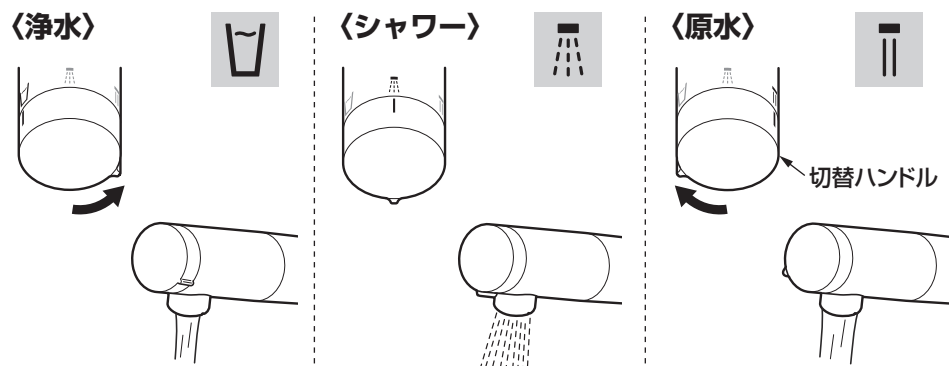

切替部を回して、切替部上部の「**II**」マークを「**V**」にあわせると、浄水が出ます。「浄水」は、**2**のみを流してご使用ください。

切替部を回して、切替部上部の「**II**」マークを「**灑**」にあわせると、水道水のシャワーが出ます。

切替部を回して、切替部上部の「**II**」マークを「**II**」にあわせると、水道水の整流が出ます。

浄水の用途



※米とぎや生野菜の下洗いなどに「浄水」を使用されると、浄水カートリッジの**取り替え時期が早くなります**。使用可能な総ろ過流量は**1,200L**です。取り替え時期の目安は、**10L/日**ご使用の場合**約4カ月**、**20L/日**ご使用の場合**約2カ月**です。

※10L/日の使用量の目安は、やかん2L×2杯/日、料理・炊飯・野菜の仕上げ洗い2.5L×2回/日、コップ180mL×5杯/日程度となります。

※コップ1杯5秒程度の流量で使うと5分で10Lとなります。

※「浄水」のご使用時は、流量が多くなりすぎないように、レバーハンドルを絞って調節してください。

「浄水」の流量の目安：180mLのコップ1杯5秒程度



お願い

「浄水」は流量を適量（180mLのコップ1杯5秒程度）にして使ってください。

水圧が高い所で使用される場合は、レバーハンドルで流量を絞ってご使用ください。流量が多いと、浄水器としての性能を維持できなくなるおそれがあります。また、浄水カートリッジの取り替え時期が早くなるおそれがあります。

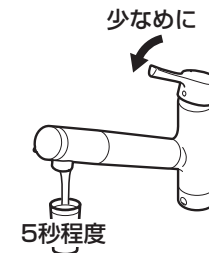

ハンドシャワーを引き出す (ハンドシャワータイプのみ)

ハンドシャワーは引き出しても使用できます。

食器洗いや、シンク洗いするときなどに便利です。

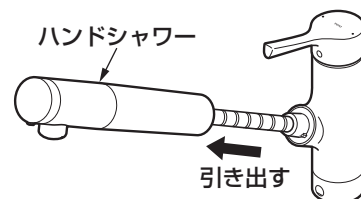

- ※使用後は、奥までしっかり差し込んでください。
- ※高温の湯を使うときには、ハンドシャワーを手に持って使用しないでください。
- ※シャワーホースに付着した水がスパウト根元の水抜き穴から出てくる場合があります。（故障ではありません。）

注意

ハンドシャワーが引き出せないほど重い場合は、使用を中止して、お求めの取付店・販売店へご相談ください。

- 無理に使用すると、ホースが破損して水漏れにより家財をぬらす財産損害発生のおそれがあります。

凍結予防の仕方 (凍結が予想される場所) でご使用になる場合

止水栓による全開流量の調節

この水栓は、少ない水で洗い物ができる節水節湯型の水栓です。レバーハンドル全開時の流量を**止水栓**で調節することで無駄な水の使用や水はねを抑えることができます。

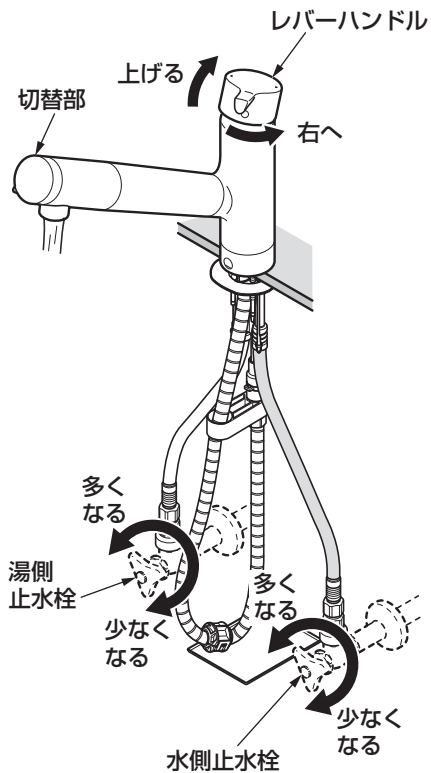

- レバーハンドルを右側（水側）いっぱい回す。
- レバーハンドルを上いっぱい上げ、全開とする。
- 切替部を回して原水吐水にする。
- 流量が7L/分程度（目盛りのついた計量カップなどで500mlが約4秒）になるように水側止水栓で調節する。

給水圧力・給湯圧力が低い場合は、止水栓を全開にしても流量が7L/分にならないことがあります。

- レバーハンドルを左側（湯側）いっぱいとし、④と同じように湯側止水栓で流量を調節する。

※止水栓の調節にマイナスドライバーなどが必要な場合があります。

※実際に水（湯）を使用するときは、さらにレバーハンドルで適度な流量に調節してください。

※品番によっては、図と現品の形状が一部異なります。

- 水栓が凍結すると部品が破損し、水漏れの原因となります。
- 凍結による破損は保証期間内でも有料修理となります。
- 長期間使用しないときの急な冷え込みにそなえて、凍結予防を行ってください。
- 凍結のおそれがある場合は、水栓周囲の温度が氷点下にならないようにしてください。なお、氷点下になる場合は、次の処置を実施してください。

一般地用をご使用の場合

凍結が予想される場所でご使用になる場合は、以下の処置によって凍結を予防できる場合があります。

- レバーハンドルを混合位置にして、少量の水を出してください。（P.16参照）
- 配管部などに保温材を巻いてください。
- 長期間使用しないときは浄水カートリッジを取り外し、急な冷え込みにそなえて、凍結予防を行ってください。（浄水カートリッジが凍ると十分な機能が発揮されなくなります）浄水カートリッジの取り外し方法は、P.36～37を参照してください。

寒冷地用をご使用の場合

水栓内の水抜き作業を行う前に、配管内の水抜きを必ず実行ください。配管内の水抜きを行っていないと、水栓内の水が十分に抜けず凍結のおそれがあります。

重要

下記の手順に従って水栓の水抜きを行ってください。



- 浄水カートリッジを抜き取り、清潔なビニール袋などに入れて凍結しない場所に保管する。

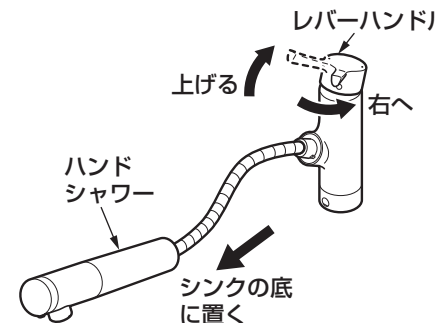

- ハンドシャワーをシンクの底に置く。
- レバーハンドルを上げ、右側いっぱい回す。

<キャビネット内>

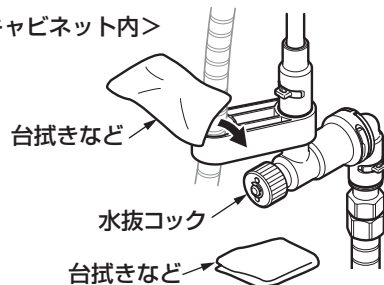

- ④ 台拭きなどを2枚用意し、1枚を水抜コックにかぶせもう1枚を水抜コックの下にしく。

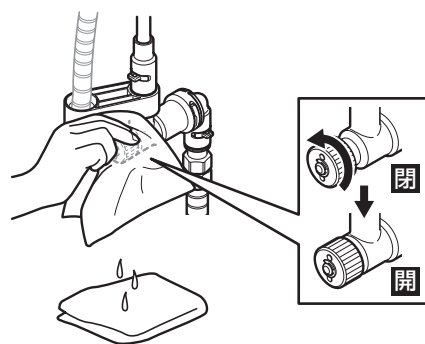

- ⑤ かぶせたものの上から水抜コックを開ける。

●水抜コック：1カ所

水抜コック前面から水が出ますので必ず台拭きなどをかぶせてから水抜き作業を行ってください。

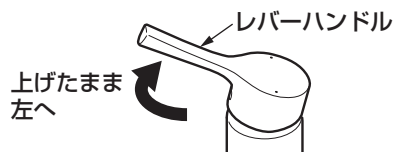

- ⑥ レバーハンドルを上げたまま左側いっぱい回す。

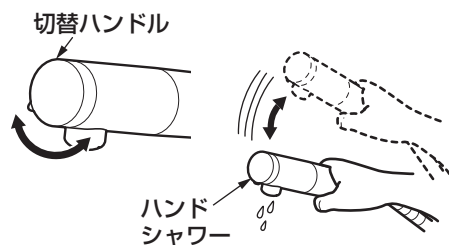

- ⑦ 切替ハンドルを数回切り替えながらホース内の水を抜く。

ハンドシャワーを下向きにし、よく振って中の水を抜いてください。

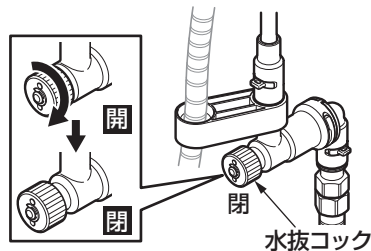

- ⑧ 水が抜けたら、レバーハンドル・水抜コックを閉める。(水抜き完了)

●水抜コック：1カ所

通水を再開する場合

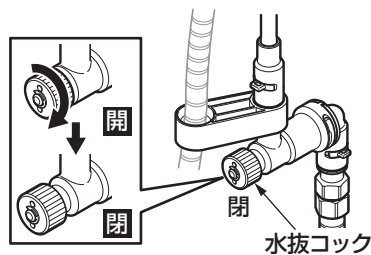

- ① 水抜コックが閉まっていることを確認する。

●水抜コック1カ所

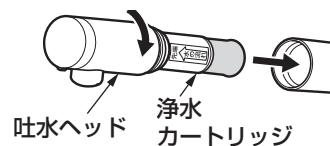

- ② 浄水カートリッジを取り付ける。



- ③ レバーハンドルが下がっていることを確認する。

- ④ 水が出ない状態から通水を再開する。

水抜きを行っても通水再開後、水が出ない場合

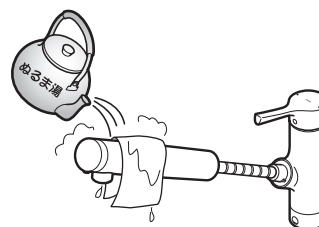

水抜きを行っても散水板の網目やフィルターに付着した水滴が凍り、通水後も少しの間、水が出ない場合があります。そのときは、ハンドシャワーを引き出し、タオルなどの布を巻き付け、しみこませるようにゆっくりとぬるま湯をかけてください。

日ごろのお手入れ

十分な機能を発揮させるため、また、美しく衛生的にご使用いただくために、日ごろのお手入れをお願いいたします。

吐水口のお手入れ

吐水口は、常に清潔な状態を保つよう心がけてください。ご使用時はね返り水や野菜・魚などが吐水口に付着し、汚れる場合があります。吐水口の清掃は熱湯消毒などをした清潔な歯ブラシなどでこまめに行ってください。

吐水口全体を歯ブラシなどで掃除をしてください。



ハンドシャワータイプの場合、シャワーホースを引き出して、横や上向きにすることで、作業が行いやすくなります。

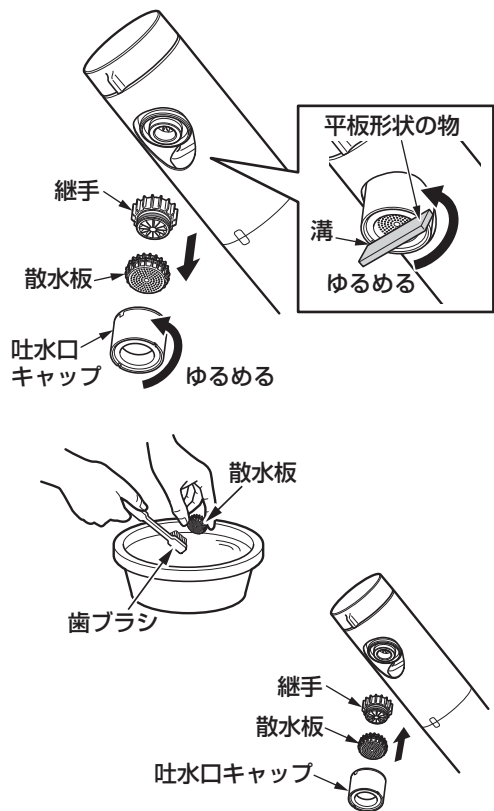

- 1 平板形状の物（バターナイフなど）を吐水口の溝に差し込み、回して外す。

散水板を傷つけないように注意してください。

- 2 散水板・継手を取り外す。

- 3 散水板に詰まったごみや汚れを歯ブラシなどで取り除く。

- 4 掃除が終わったら継手・散水板を取り付ける。

- 5 吐水口キャップを取り付ける。

フィルターのお手入れ

台付き1穴・2穴タイプ

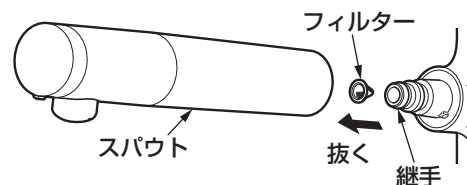
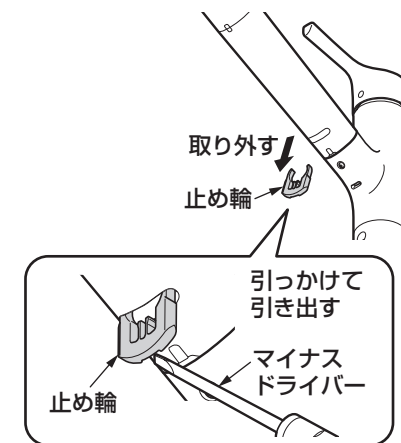
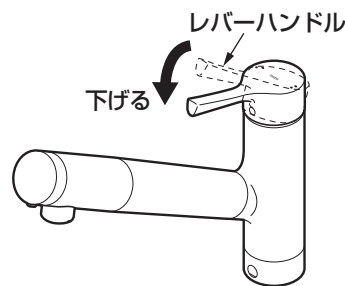

- 1 レバーハンドルを下げる。

- 2 マイナスドライバーなどで止め輪を取り外す。

めっき表面を傷つけないように注意してください。

- 3 スパウトを抜き、継手とスパウトの間に入ったフィルターを取り外す。

フィルターを落としてなくさないように注意してください。

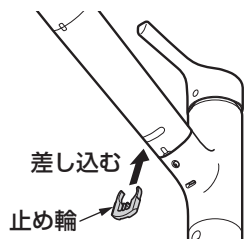
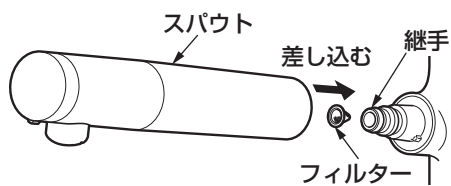

4 フィルターに詰まったごみや汚れを歯ブラシなどで取り除く。

5 フィルターを継手先端に取り付け、スパウトを継手が当たるまで差し込む。

6 止め輪を元の場所に差し込む。

シャワーホースが十分に差し込まれていないと止め輪が取り付けられません。

7 水を出し、接続部からの水漏れがないことを確認する。

ハンドシャワータイプ

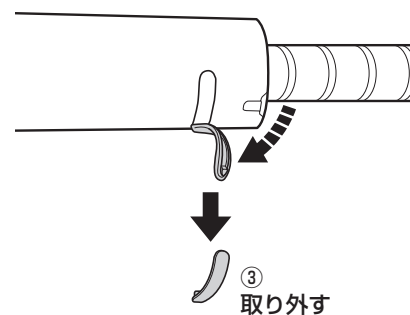
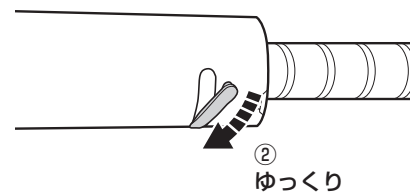
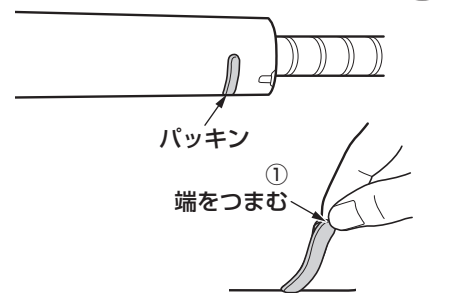
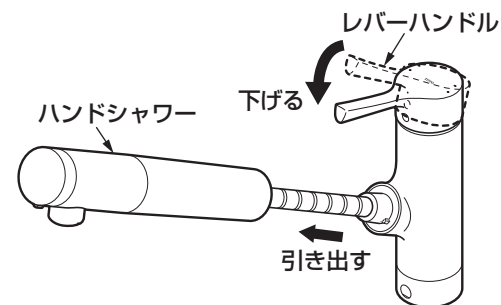

1 レバーハンドルを下げる。

2 ハンドシャワーを引き出す。

3 パッキンを取り外す。

① 指先でパッキンの端をつまむ。

壁付きタイプの場合は、パッキンはありません。

② 矢印の方向にゆっくりとパッキンを引っ張る。

③ パッキンの端が外れたらそのまま矢印方向に引っ張り取り外す。

取り外したパッキンを紛失しないように注意してください。

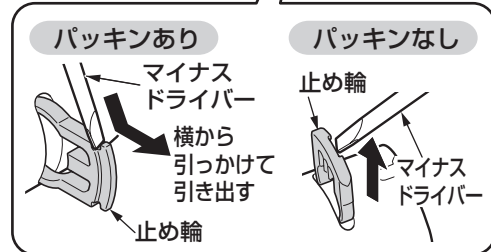
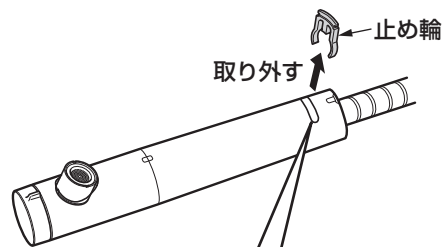

4 マイナスドライバーなどで止め輪を取り外す。

めっき表面を傷つけないように注意してください。

豆知識

ハンドシャワーにすき間があると、止め輪の段差が引っかかり止め輪が外れにくいことがあります。ハンドシャワーを矢印の方向に寄せて「すき間」をなくすと止め輪は外れやすくなります。

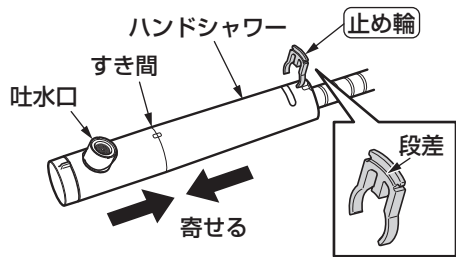

5 シャワーホースを抜き、シャワーホースとハンドシャワーの間に入ったフィルターを取り外す。

フィルターを落としてなくさないように注意してください。

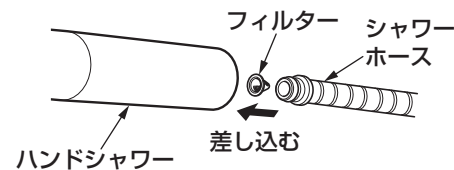
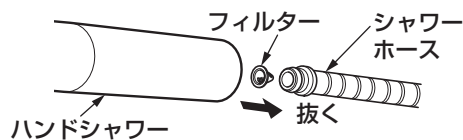

6 フィルターに詰まったごみや汚れを歯ブラシなどで取り除く。

7 フィルターをハンドシャワーの中に戻し、シャワーホースをハンドシャワーの奥に当たるまで差し込む。

8 止め輪を元の場所に差し込む。

シャワーホースが十分に差し込まれていないと止め輪が取り付けません。

ハンドシャワーにすき間があると、止め輪が挿入しにくいことがあります。ハンドシャワーを矢印の方向に寄せて「すき間」をなくすと止め輪は入りやすくなります。

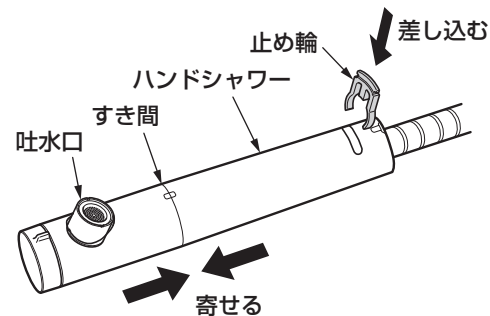

水抜き穴について (ハンドシャワータイプのみ)

水抜き穴

ハンドシャワーやスパウト周辺から本体内部へ浸入した水を排出します。故障ではありません。

注意

水抜き穴をふさがない。

※水抜き穴をふさいでしまうとハンドシャワーやスパウト周辺から入った水が排出されず、家財などをぬらす財産損害発生のおそれがあります。

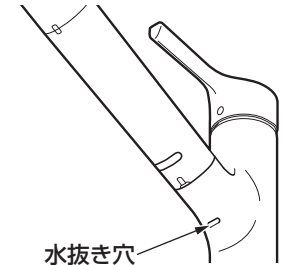

水抜き穴のお手入れ (ハンドシャワータイプのみ)

本体正面にある水抜き穴についた汚れを歯ブラシや綿棒などで取り除く。

- ※水抜き穴をふさぐと、ハンドシャワーなどから入った水の排出ができなくなり故障や、水漏れの原因になります。
- ※汚れや水あかで水抜き穴がふさがると、故障や水漏れの原因になります。
- ※水抜き穴に水をかけないでください。本体部に水が浸入し、家財などをぬらす財産損害発生のおそれがあります。



9 パッキンをハンドシャワーに差し込む。

パッキンを水にぬらしてから行うと、差し込みやすくなります。

- ①パッキンの片側を押し込む。
- ②反対側を押し込む。
- ③中央部を押し込み、指を左右に滑らせてパッキンを全周確実に差し込む。

ハンドシャワーとパッキンの間にすき間があるとハンドシャワー内部に水が浸入するおそれがあります。

壁付きタイプの場合は、パッキンはありません。

10 ハンドシャワーを引き出した状態で水を出し、ホース接続部からの水漏れがないことを確認する。

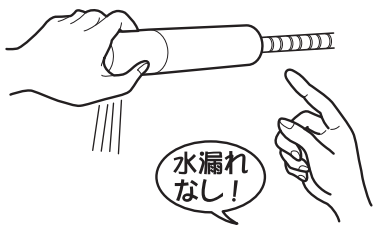
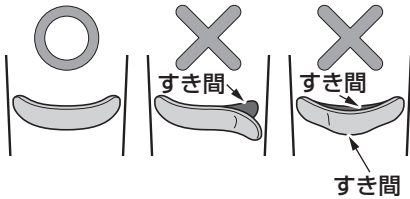
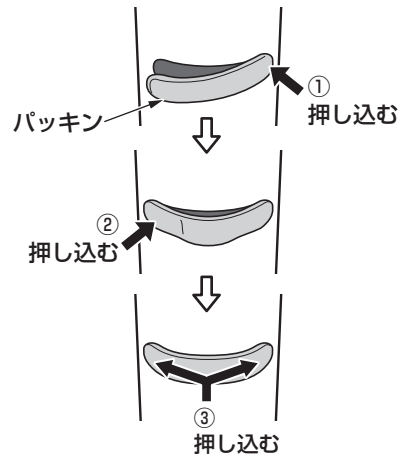

布を使用したお手入れ

●軽い汚れの場合

水またはぬるま湯に浸した布をよく絞って汚れをふき取ってください。

●ひどい汚れの場合

適量に薄めた中性洗剤を含ませた布で汚れをふき取ったあと、水洗いし、からびきしてください。

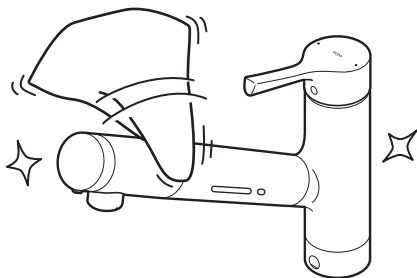

TOTO蛇口まわりのクリーナーでのお手入れ

水栓に傷をつけずに、水あかなどの汚れを効果的に除去できる「TOTO蛇口まわりのクリーナー」のご使用をおすすめします。

お求めに関するお問い合わせ先：
TOTOメンテナンス(株)TOTOパーツセンター



お願い

水栓が破損するおそれがあるものは使用しないでください。

- ・酸性洗剤、塩素系漂白剤、TOTO 蛇口まわりのクリーナー以外のアルカリ性洗剤
水栓の表面が変色したり、樹脂製部品が破損するおそれがあります。
- ・シンナー、ベンジンなどの溶剤
ゴムや樹脂製部品が破損するおそれがあります。
- ・クレンザー、磨き粉など、粗い粒子を含んだ洗剤
- ・ナイロンたわし、たわし、メラミンスポンジ、ブラシなど
水栓の表面が傷つきます。

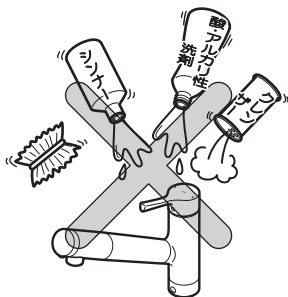

定期的な点検

安全・快適にご使用いただくために、以下の点検をお願いします。

商品のガタツキ (年2回以上)

使い始めに比べてガタツキなどの異常を感じる部分がないかを確認する。

配管まわりにガタツキがあるままお使いになると、配管に負荷がかかり、水漏れの原因になります。

また、ガタツキなどの異常を放置すると、部品の破損やめっき部品の表面が割れて、けがをするおそれがあります。

ガタツキがある場合はキャップを外し、本体を固定するねじを締めなおしてください。それでもガタツキがなおらない場合はお求めの取扱店・販売店またはTOTOメンテナンス(株)へ修理をご依頼ください。(有料になります)

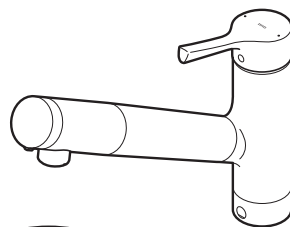

本体およびレバーハンドルの固定方法

<本体>

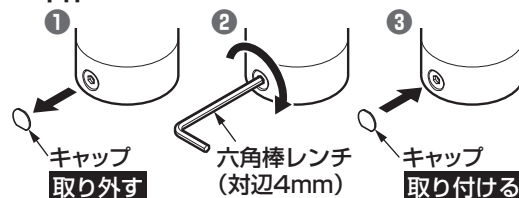

キャップまたは化粧キャップを外し、六角棒レンチ (対辺4mmおよび2.5mm) を使用してねじを締めなおす。

長さが80mm以上の六角棒レンチを使用しないでください。(ねじ部が破損するおそれがあります)

<レバーハンドル>



配管まわりの水漏れ(年2回以上)



配管まわりの水漏れがないか確認する。

劣化・摩耗などで部品が破損し、けがをしたり、水漏れにより家財などをめらす財産損害発生のおそれがあります。

水漏れしている場合は、止水栓または元栓を確実に閉め(P.42参照)、お求めの取付店・販売店またはTOTOメンテナンス(株)へ修理をご依頼ください。

スパウトの操作性(月1回)

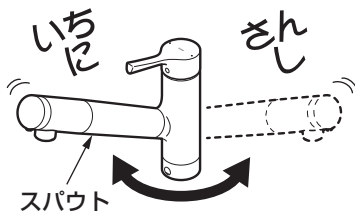

ときどきスパウトを回す。

スパウトを長期間回さずに使用すると、回転部に水あかなどが付着し、回りにくくなります。無理に回そうとすると、水漏れの原因となります。

動きが悪い場合は、お求めの取付店・販売店またはTOTOメンテナンス(株)へ修理をご依頼ください。

定期的な部品交換のお願い

安全・快適にご使用いただくために、以下について定期的に部品の交換が必要です。

逆止弁の交換

一般地用

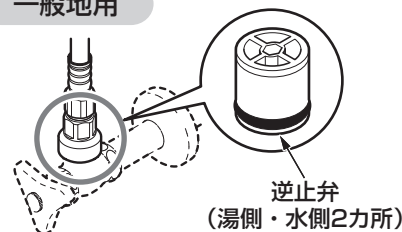

交換時期の目安：3～5年ごと

逆止弁が正常に機能しないと、状況によっては、水栓から一度吐水した水が逆流するおそれがあります。また、水漏れなど予想しない事故の原因になります。

逆止弁の交換は、お求めの取付店・販売店、またはTOTOメンテナンス(株)へ依頼してください。

TOTOメンテナンス(株)にご依頼の場合、修理料金は、**技術料** + **部品代** + **訪問料**がかかります。

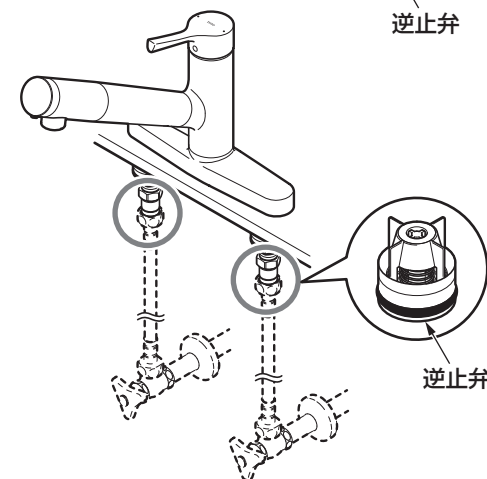
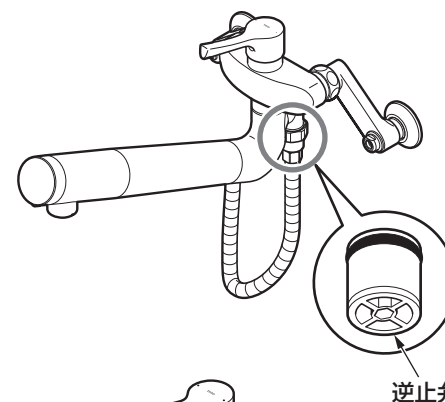

寒冷地用

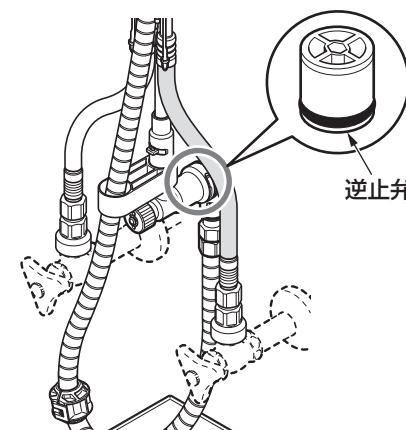

浄水カートリッジの取り替え

浄水カートリッジは水道水中の濁りや塩素などを除去するため、流量が少なくなるとともに、塩素などの除去性能も低下します。以下のような場合は、必ず浄水カートリッジを取り替えてください。

- ① 流量が約1L/分(180mLのコップ1杯10秒)に減少した。
- ② 流量が急激に減少した。
- ③ 浄水にカルキ臭やカビ臭がするようになった。

<取り替え時期の目安>

使用可能な総ろ過水量の目安は **1,200L** です。

1日に10Lで使用の場合：約**4**カ月

1日に20Lで使用の場合：約**2**カ月

浄水カートリッジの取り替え時期は使用量、水圧、水質(濁り、赤さび、井戸水、その他)などや給水設備の汚れ、配管の老朽化、配管工事のあとなども目安より大幅に早くなることがあります。

お願い

- 新築やリフォーム、受水槽・配管などの掃除や水道工事の際は、大量のさびやごみが水道水中に混入する場合がありますため、浄水カートリッジを外した状態で水道水を流し、濁りがなくなってから浄水カートリッジを取り付けてください。
- 飲料・調理用水以外は、水道水をご使用ください。「浄水」のみを長時間使用すると、シンクの排水管に雑菌が繁殖し、異臭が発生する場合があります。

おいしい水を使用していただくために

- ・「浄水」の流量が多くなりすぎないように、レバーハンドルを絞って調節してください。
- ・使い始めの流量の目安は180mLのコップ1杯5秒程度です。
- ・浄水カートリッジ取り替え後、ご使用になるときは約1分間「浄水」を流してからお使いください。
- ・毎日の「浄水」の使い始めは、約10秒間「浄水」を流してからお使いください。
- ・2日以上使用しなかったときは、約1分間「浄水」を流してからお使いください。
- ・旅行などで長期間ご使用にならない場合は、浄水カートリッジを外し、清潔なビニール袋などに入れて、冷蔵庫で凍らせないように保管してください。
- ・半月以上ご使用にならなかった場合は浄水カートリッジの取り替えをおすすめします。浄水カートリッジの性能がおちるおそれがあります。
- ・赤さびや微細なにごり成分が多い水道水の場合は、毎日の使い始めはしばらく「原水」または「シャワー」を流し、赤さびなどがなくなってから「浄水」をご使用ください。

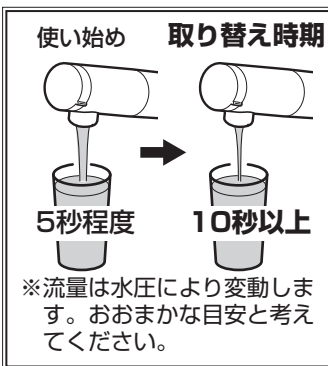

浄水カートリッジの取替方法

注意

浄水カートリッジを取り替える際は、必ず樹脂部を持ってください。

活性炭部は持たないでください。活性炭部に強い力や衝撃が加わると、折れたり、変形して性能が発揮されないおそれがあります。活性炭部が折れたり、変形した浄水カートリッジは使用しないでください。

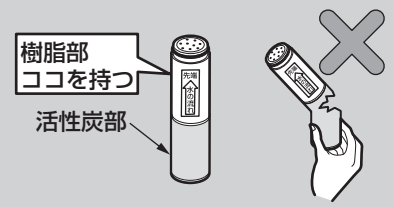

台付き1穴・2穴タイプ

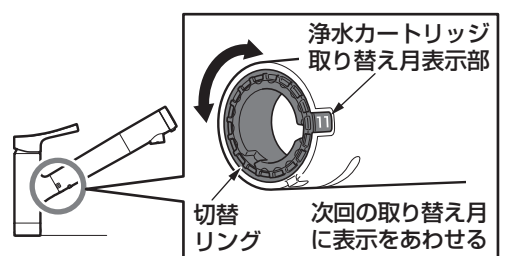
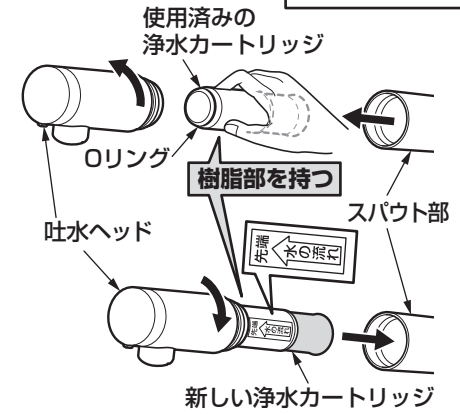
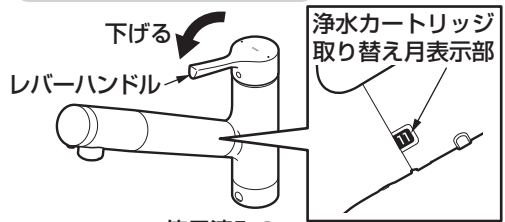

- 1 レバーハンドルを下げ、吐水口から水が出ていないことを確認する。
- 2 スパウトの吐水ヘッドを回して取り外す。
浄水カートリッジが完全に外に出るまで真っすぐに引き出してください。
- 3 浄水カートリッジを外す。
- 4 新しい浄水カートリッジを向きに注意して吐水ヘッドに入れ、スパウト部に取り付ける。
- 5 止め輪を外し(フィルターのお手入れ参照)、スパウト根元の切替リングを回して、次の取り替え月に表示をあわせる。

こんなときは

こんなときは

浄水カートリッジの処分

使用済みの浄水カートリッジは、各自治体の区分に従って捨ててください。
区分が不明な場合は、燃えないごみとして捨ててください。

浄水カートリッジは以下の物で構成されています。

ケース：プラスチック

活性炭：炭

中空糸膜：プラスチック

各自治体への廃棄区分の問い合わせにご利用ください。

区分が不明な場合、燃えないごみとして扱うのは、内部の水が抜けられないためです。
内部に溜まっている水は、元々水道水ですので、人体への害はありません。

ハンドシャワータイプ

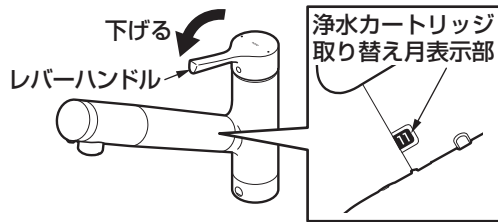

① レバーハンドルを下げて、吐水口から水が出ていないことを確認する。

② ハンドシャワーの吐水ヘッドを回して取り外す。

浄水カートリッジが完全に外に出るまで真っすぐに引き出してください。

③ 浄水カートリッジを外す。

④ ハンドシャワー根元の切替リングを回して、次回の取り替え月に表示をあわせる。

⑤ 新しい浄水カートリッジを向きに注意して吐水ヘッドに入れ、スパウト部に取り付ける。

注意

- ・清潔な手で取り替えてください。
- ・浄水カートリッジは、必ずOリングを吐水ヘッド側にして入れてください。浄水カートリッジが破損するおそれがあります。
- ・吐水ヘッドを無理に回しすぎないようにしてください。

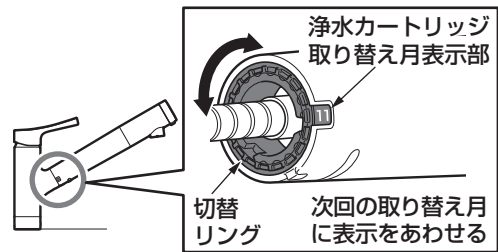
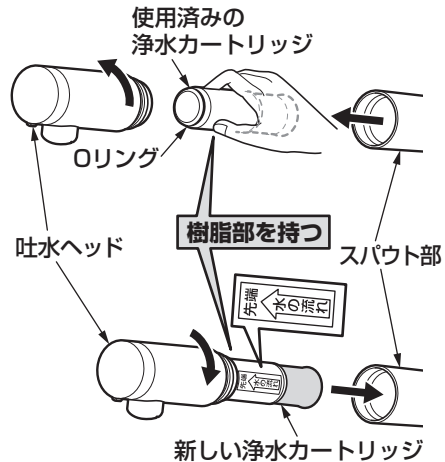



こんなときは

こんなときは

浄水カートリッジのご購入方法

TOTOパーツセンターへのご注文方法

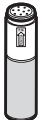
浄水カートリッジ（交換用）のお求めは、取付工事店または「TOTOメンテナンス（株）TOTOパーツセンター」にお問い合わせください。
下記2品番からお好きな方をお選びください。

部 品 名	浄水カートリッジ交換用 (11物質除去、内蔵形)		浄水カートリッジ交換用 (5物質除去、内蔵形)	
形 状				
品 番	TH658-2	TH658-3 (3個入り)	TH658S	TH658-1S (3個入り)

希望小売価格などの詳細は、TOTO パーツショップをご確認ください。
<https://tom-parts.jp.toto.com>



●フリーダイヤルでのご注文…………… TEL ☎0120-8282-55
FAX ☎0120-8272-99

●インターネットでのご注文

TOTO浄水カートリッジ定期宅配 検索



●TOTOメンテナンス(株)TOTOパーツセンターでご購入する場合●

■お届けについて

ご注文から2週間以内に宅配便でお届けします。
※ご注文が集中し、商品の品切れによりお届け日が遅れる場合があります。あらかじめご了承ください。
またお届けが大幅に遅れる場合は、お届け予定日をご連絡いたします。

■お支払いについて

お届けした宅配業者に、商品代、送料（TH658-2、TH658Sの場合）、消費税相当額をお支払いください。

■返品・交換について

交換部品の不良などによる返品、交換については、商品到着後8日以内にTOTOパーツセンターまでご返送ください。送料はTOTOパーツセンターが負担し商品を送付させていただきます。お客様のご都合による返品、交換については、商品到着後8日以内にTOTOパーツセンターまでご返送ください。なお送料はお客様負担となりますのでご了承ください。お客様の元で、汚れたり破損した商品や、一度ご使用になられた商品の返品、交換はいたしかねますので、あらかじめご了承ください。

浄水カートリッジ定期購入のご案内

浄水カートリッジ定期宅配サービス<会員制>の募集

会員になられますと、浄水カートリッジ（交換用）をお得な会員価格(送料も無料)で、ご指定の間隔でお届けいたします。
お申し込みは同梱の「浄水カートリッジ定期宅配サービス申込書」に必要事項を記入のうえ、ご郵送ください。
詳しくは「浄水カートリッジ定期宅配サービス申込書」をご覧ください。

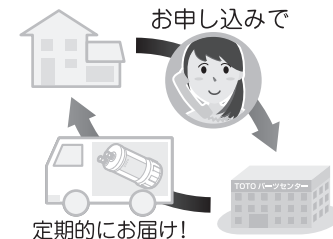

注意

- ねじの締め忘れによる水漏れやガタツキなど、正しいお取り替えをされなかったことによる不具合は保証いたしかねますので、あらかじめご了承ください。
- この説明書の中にあります、品番は予告なく変更する場合がありますので、あらかじめご了承ください。

仕様

品番	TKS05307型・TKS05308型・TKS05317型 TKS05318型・TKY01303型	
材料の種類	本体	黄銅、PPS樹脂
	浄水カートリッジケース	ABS樹脂
ろ材の種類	活性炭・不織布・中空糸膜(ポリエーテルスルホン)	
ろ過流量	2L/分 (動水圧0.1MPa)	
最低必要水圧	0.07MPa(流動時)	
最高水圧	0.75MPa(静止時)	
浄水能力 (JIS S 3201での 試験結果)	5物質除去、内蔵形 遊離残留塩素……総ろ過水量1,200L 除去率80% 濁り……総ろ過水量1,200L ろ過流量の50% 2-MIB(カビ臭)……総ろ過水量1,200L 除去率80% 溶解性鉛……総ろ過水量1,200L 除去率80% CAT(農薬)……総ろ過水量1,200L 除去率80%	
	11物質除去、内蔵形 ※浄水カートリッジ交換用 遊離残留塩素……総ろ過水量1,200L 除去率80% 濁り……総ろ過水量1,200L ろ過流量の50% 2-MIB(カビ臭)……総ろ過水量1,200L 除去率80% 溶解性鉛……総ろ過水量1,200L 除去率80% CAT(農薬)……総ろ過水量1,200L 除去率80% 総トリハロメタン……総ろ過水量1,200L 除去率80% プロモジクロロメタン……総ろ過水量1,200L 除去率80% ジブロモクロロメタン……総ろ過水量1,200L 除去率80% プロモホルム……総ろ過水量1,200L 除去率80% テトラクロロエチレン……総ろ過水量1,200L 除去率80% トリクロロエチレン……総ろ過水量1,200L 除去率80%	
ろ材(浄水カートリッジ)の 取り替え時期の目安	約4カ月(10L/日の場合)	約2カ月(20L/日の場合)

※浄水カートリッジ保護のため、給湯温度設定は60℃以下でご使用ください。

故障かな?と思ったら

緊急時の水の止めかた

配管まわりの水漏れや、水が止まらないなど、緊急を要するときは
下図の要領で止水栓または元栓を確実に閉めてください。

台付きタイプ

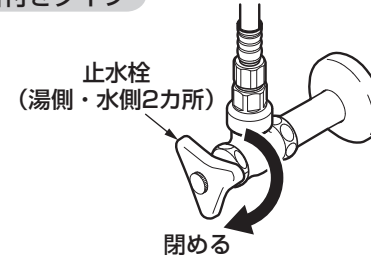

壁付きタイプ

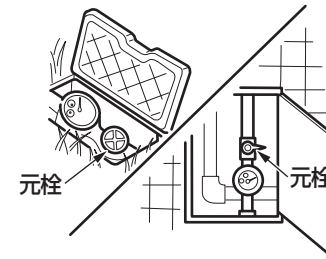
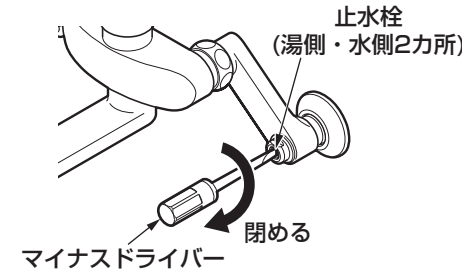

湯側・水側の止水栓を閉める。

台付きタイプの止水栓は、シンク
下のキャビネット内にあります。

それでも止まらない場合は、
元栓を閉める。

- 次のような場合は、故障ではありません。修理を依頼される前に以下のことをお調べになり、それでも直らないときは、**お求めの取付店・販売店、またはTOTOメンテナンス(株)**へ修理を依頼してください。詳しくはアフターサービス(P.46)をご確認ください。

修理を依頼される前に			
現象	お調べいただくところ	処置の仕方	参照ページ
浄水にカルキ臭やカビ臭がするようになった	浄水カートリッジは適切な時期に取り替えられていますか。	浄水カートリッジを取り替える。	35～37ページ
原水(水道水)、浄水の流量が少ない	浄水カートリッジは適切な時期に取り替えられていますか。	浄水カートリッジを取り替える。	35～37ページ
	止水栓は十分に開いていますか。	止水栓で流量を調節する。	19ページ
	吐水口・フィルターの目詰まりはありませんか。	吐水口・フィルターの掃除をする。	23～29ページ
	ガス給湯機と組み合わせてご使用の場合、能力切替式のものでは適正能力にセットされていますか。	ガス給湯機の能力を適正能力にセットする。	—
	吐水口・フィルターは凍っていませんか。	吐水口・フィルター部にぬるま湯をかける。	22ページ
浄水の水切れが悪い	浄水カートリッジが吸い込んだ水が出てくるためです。	止水後、数十秒で止まります。	—
誤って60℃より高い温度の湯を流した	短時間(80℃までで1分以内)であれば、カートリッジは破損しません。20℃～40℃の水を1分以上流してから、60℃以下でお使いください。ただし、「浄水」は水のみを流してご使用ください。		—
高温しか出ない	水側の止水栓は十分に開いていますか。	止水栓で流量を調節する。	19ページ
低温しか出ない	湯側の止水栓は十分に開いていますか。	止水栓で流量を調節する。	19ページ
	給湯機から十分な湯がきていますか。	給湯機の給湯温度・作動を確認する。	—

修理を依頼される前に			
現象	お調べいただくところ	処置の仕方	参照ページ
温度調節がうまくできない	湯側・水側の止水栓は適度に開いていますか。	止水栓で流量を調節する。	19ページ
	給湯機から十分な湯がきていますか。	給湯機の給湯温度・作動を確認する。	—
	吐水口・フィルターの目詰まりはありませんか。	吐水口・フィルターの掃除をする。	23～29ページ
ハンドシャワーがスムーズに引き出せない	シンク下でシャワーホースが止水栓などに引っかかっていますか。	シンク下ユニットの扉をあけて、シャワーホースが引っかからないように向きをかえる。	—
水の出方が悪い(乱れる)	吐水口の目詰まりはありませんか。	吐水口の掃除をする。	23ページ
原水への切替がうまくできない	吐水口の目詰まりはありませんか。	吐水口の掃除をする。	23ページ
本体ががたつく	本体を固定するねじがゆるんでいませんか。	ゆるんだねじを締めなおす。	32ページ
レバーハンドルががたつく	レバーハンドルを固定するねじがゆるんでいませんか。	ゆるんだねじを締めなおす。	32ページ

※止水栓の位置がわからない場合は、お求めの取付店にお問い合わせください。

給湯機の能力切替式とは？

給湯機の設定温度と、水道水の水温の差が小さいと給湯機が着火しなかったり、また差が大きいと給湯機が湯の放出量を自動的に絞ってしまうタイプがあります。その場合、リモコンの設定温度を変更することで改善する場合があります。給湯機の説明書を参照してください。

- 以下のような現象は、**修理が必要です**。

現象	説明
スパウトなど可動部分が、固くて動きが悪い。	可動部分が固くて動きが悪い場合は、水あか固着や潤滑剤切れです。放置すると故障の原因となりますので、修理を依頼してください。
水抜き穴から連続して水が出てくる。	水抜き穴から連続して水が排出される場合は、シャワーホース等の故障が考えられます。取付店・販売店またはTOTOメンテナンス(株)へ連絡してください。

アフターサービス

●以下のような現象が発生することがありますが、故障ではありません。

現象	説明	参照ページ
「浄水」流量の減りかたが早い。 (浄水カートリッジの目詰まりが早い。)	新築やリフォーム、受水槽・配管などの掃除や水道工事の際は、大量のさびやごみが水道水中に混入する場合があるため、浄水カートリッジを外した状態で水道水を流し、濁りがなくなってからカートリッジを取り付けてください。	35ページ
	水圧が高い場合は流量が多くなるため、浄水カートリッジの目詰まりが早くなる場合があります。湯水の止水栓を絞っていただくか、レバーハンドルで流量を絞ってご使用ください。	—
	赤さびや微細なにごり成分が多い水道水の場合は、浄水カートリッジの目詰まりが早くなる場合があります。毎日の使い始めはしばらく「原水」または「シャワー」を流し、赤さびなどが出なくなってから「浄水」をご使用ください。	35ページ
流水音が大きいと感じる。	水圧が高いことや使用流量が多いことにより発生することが考えられます。流量を絞ることで流水音を低減できます。	19ページ
使い始めに比べて、しばらく使用すると、ハンドル操作が重く感じる。	ご使用により商品内部の部品がなじみ、安定したことによるもので、故障ではありません。	—

豆知識

部品(セラミックバルブ)のなじみ

レバーハンドルを上下または左右に動かすとき、図のAとBの部品がこすれ合います。

使い始めは微細な凹凸でこすれ合う面がせまく軽く動く

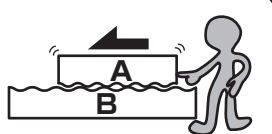

凹凸が摩耗し、こすれ合う面が広くなり使い始めより若干重くなる

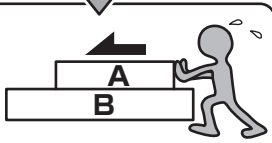

操作力の変化

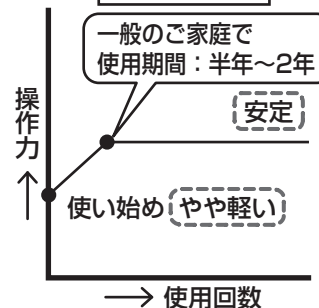

使用年数



【修理を依頼する前に「故障かな?と思ったら」(P.42)をご確認ください!】

保証書(この説明書のP.50が保証書になっています)

- この商品は保証書の内容に従って保証されています。取付日、取付店(または販売店)名、扱印が記入してあることを確認してください。また、保証書の内容をよくお読みのうえ、大切に保管してください。
- 保証期間は保証書をご確認ください。

保証について

- 保証期間中は
保証書の規定に従って、修理をさせていただきます。保証期間内でも有料になることがありますので保証書の内容をよくご確認ください。例えば、「取扱説明書、施工説明書、貼付ラベルなどの注意書きに従っていない場合の不具合など」は有料になります。
- 保証期間を過ぎているときは
修理すれば使用できる商品については、ご希望により有料で修理させていただきます。→「修理を依頼されるときは」「修理料金について」(P.47)をご確認ください。

部品の交換について

無料修理により取り外された部品・商品はTOTO株式会社の所有となります。

補修用性能部品の供給期間

この商品の補修用性能部品(機能維持に不可欠な部品で、使用期間中に取替えるの必要が発生する可能性の大きいもの)の供給期間は製造中止後10年です。

摩耗・劣化する部品の交換

- バルブやパッキンが摩耗・劣化すると水漏れの原因となります。
この場合、該当部品の交換が必要です。
- 摩耗・劣化部品の交換は、**お求めの取付店・販売店、またはTOTOメンテナンス(株)**へ依頼してください。(裏表紙)

修理を依頼されるときは

【修理依頼先】

お求めの取付店・販売店または
TOTOメンテナンス(株)(裏表紙)

【ご連絡いただきたい内容】

- ①住所、氏名、電話番号
- ②商品名 ③品番 ④取付日
- ⑤故障内容、異常の状況
(どこから水漏れしているかなど)
- ⑥訪問希望日

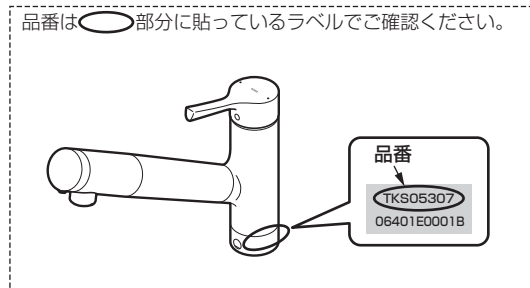

【ご不明な点や修理に関するお問い合わせ先】

「TOTOお客様相談室」または「TOTOメンテナンス(株)」(裏表紙)

修理料金について<TOTOメンテナンス(株)にご依頼の場合>

修理により商品の機能が維持できる場合には、ご希望により有料にて修理をさせていただきます。

標準修理料金は **技術料** + **部品代** + **訪問料** で構成されています。

ただし、補修用性能部品の保有期間が経過している商品は、修理できない場合がございます。

TOTO

●●●●●●●●●● 水栓金具保証書 ●●●●●●●●●●

本書は、本書記載内容で無料修理を行うことをお約束するものです。取付日から下記期間中、故障が発生した場合は本書をご提示のうえ、取付店（または販売店）、またはTOTOメンテナンス(株) 〒105-8306 東京都港区海岸1-2-20汐留ビルディング (TEL ☎0120-1010-05 FAX ☎0120-1010-02) に修理をご依頼ください。

お客様	おなまえ	様
	おところ 〒	
取付店 販売店	〒	印
	電話	-
取付日/ご購入日	年	月 日

商品名	シングル混合水栓 (浄水カートリッジ内蔵)
品番	TKS05307型・TKS05308型・TKS05317型 TKS05318型・TKY01303型
保証期間	取付日/ご購入日から2カ年 (浄水カートリッジは対象外)
用途	一般住宅台所用

★お客様へ

・この保証書をお受け取りになるときに、取付日、取付店（または販売店）名、扱者印が記入してあることを確認してください。保証書は再発行いたしませんので紛失されないよう大切に保管してください。なお、本書は日本国内においてのみ有効です。

・保証期間中でも、次の場合は有料修理になります。

- (1) 上記用途以外で使用した場合の不具合。
- (2) 適切な使用、維持管理を行わなかったことに起因する不具合。
- (3) 弊社が定める施工説明書などに基づかない施工、専門業者以外による分解などに起因する不具合。
- (4) 建築躯体の変形などに起因する商品の不具合。
- (5) 塗装の色あせなどの経年変化または使用に伴う摩耗などにより生じる外観上の不具合。
- (6) 金属の腐食しやすい環境（海岸付近、温泉地など）に起因する不具合。
- (7) ねずみなどの動物や昆虫が噛んだり、動物や昆虫の死骸が本商品内に残留することなどに起因する不具合。
- (8) 火災、落雷、地震、噴火、洪水、津波など天変地異または破壊行為による不具合。
- (9) 電気製品における異常電圧、指定外の使用電源（電圧・周波数）および送電線・周辺器具など外部から発生する電磁波に起因する不具合。
- (10) 部品（乾電池など）の消耗による不具合。
- (11) 日常のお手入れ箇所（フィルターなど）や水抜栓などのOリングやパッキンの摩耗・劣化による不具合。
- (12) 砂やごみなどの配管内流入、および水あか固着に起因する不具合。
- (13) 水道に関する国の基準（水道法）に定められた飲料水の水質基準に適合しない水を給水したことに起因する不具合。
- (14) 凍結に起因する不具合。
- (15) 本書の提示がない場合。
- (16) 本書にお客様名、取付日、取付店（または販売店）名、扱者印の記入のない場合。

・部品の交換について

無料修理により取り外された部品・商品は、TOTO株式会社の所有となります。

※この保証書は、本書に明示した期間、条件のもとにおいて無料修理をお約束するものです。

したがって、この保証書によってお客様の法律上の権利を制限するものではありません。

保証期間経過後の修理などについてご不明の場合は、「取扱説明書」に記載のお客様相談室またはTOTOメンテナンス(株)にお問い合わせください。

・修理完了後にお渡しする修理伝票には修理内容を記載していますので、修理伝票は保管しておいてください。

TOTO株式会社

〒802-8601 福岡県北九州市小倉北区中島2-1-1
お客様相談室 TEL ☎0120-03-1010 FAX ☎0120-09-1010