



mabe

**Side by Side Refrigerator
冷凍冷蔵庫（家庭用）
取扱説明書**

**Model: MSM25GS SS
MSM25GG WW**

- **mabe** 冷凍冷蔵庫をお買い上げいただきまして誠にありがとうございます。
- お使いになる前に取扱説明書をよくお読みのうえ、正しく安全にご使用ください。
- 取扱説明書は、良くお読みになった後はいつも手元に置いて安全にご使用ください。
- 保証書を必ずお受け取りいただき、大切に保管してください。

もくじ

安全上のご注意	1～7
各部のなまえ/仕様・外形寸法	8
据付けについてのご注意	9
据付け時の調整	10
取扱い上のご注意	11

冷蔵庫の使い方	
温度調節の方法	12～13
カスタムディスペンサーの使い方	14
アイスメーカーについて	15
庫内棚	16～17
ドアポケット/ドアラック	18
食品の保存	19
冷凍食品の知識	20

お手入れの方法	
お手入れの方法	21～22
ウォーターフィルターの交換方法	23
庫内灯の交換方法	24

故障かなと思ったら	25～27
保証とアフターサービスについて	28

安全上のご注意

- ご使用の前に、この「安全上のご注意」をよくお読みのうえ正しくお使いください。
 - ここに示した注意事項は、安全に関する重大な内容を記載していますので必ず守ってください。
- 表示と意味は次のようになっています。



警告

誤った取り扱いをすると、人が死亡または重傷を負う可能性が想定される内容を示します。



注意

誤った取り扱いをすると、人が傷害を負ったり*物的傷害の発生が想定される内容を示します。

*物的傷害とは、家屋・家財および家畜・ペットにかかわる拡大損害を示します

図記号の例



感電注意

△は、注意（警告を含む）を示します。
具体的な注意内容は、△の中や近くに絵や文章で示します。
左図の場合は「感電注意」を示します。



分解禁止

⊘は、禁止（してはいけないこと）を示します。
具体的な禁止内容は、⊘の中や近くに絵や文章で示します。
左図の場合は「分解禁止」を示します。



プラグを抜く

●は、強制（必ずすること）を示します。
具体的な強制内容は、●の中や近くに絵や文章で示します。
左図の場合は「電源プラグをコンセントから抜く」を示します。

警告

引火しやすいエーテル・ベンジン・
アルコール・薬品・LPガス
(ガスライター用ボンベ)
などは入れないこと

貯蔵禁止



●爆発する危険があります。

ドアにぶらさがったり、ガラス
棚に乗ったりしないこと

禁止



●冷蔵庫が倒れたり、ドアが落ちたり、
手をはさんだりしてけがをすること
があります。

安全上のご注意 (つづき)

警告

絶対に分解したり修理・改造はしないこと



●発火したり、異常動作してけがをすることがあります。

定格15A以上のコンセントを冷蔵庫専用で使用する

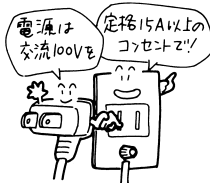
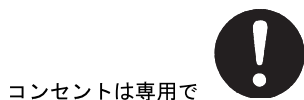

●他の器具と併用すると分岐コンセント部が異常発熱して発火する恐れがあります。

お手入れの際は必ず電源プラグをコンセントから抜くこと



●ぬれた手では抜き差ししないでください。
●感電・ショートやけがをすることがあります。

電源プラグを冷蔵庫の背面で押しつけないこと

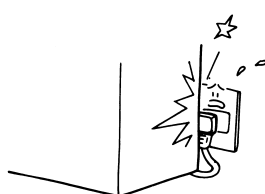

●傷つき過熱発火の恐れがあります。

製品の異常時や故障のときは、電源プラグを抜き運転を中止すること

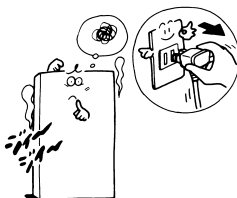

●異常のまま運転を続けると、感電・火災の恐れがあります。

電源プラグの刃および刃の取付面に、ほこりが付着している場合は、電源プラグを抜き乾拭きすること



●ほこりが付着している場合は、よく拭いてください。
●火災の原因になります。

安全上のご注意 (つづき)

警告

アースを確実に取り付けること

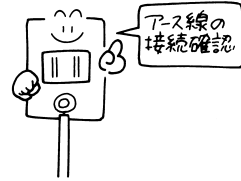

- 故障や漏電のとき、感電する恐れがあります。
- アース工事は、必ず販売店に相談してください。

アースを接続する



冬季凍結の恐れのある場所には据付けないこと

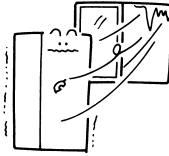

- 凍結によりホース、パイプ、バルブ等が破損し、水漏れすることがあります。
- 周囲の温度が16℃以上で正常に動作するように設計されています。

据付禁止



冷蔵庫には医療品や学術試料は入れないこと



- 家庭用冷蔵庫では、温度管理の厳しいものは保存できません。

貯蔵禁止



都市ガスなどのガス漏れがあったときには、冷蔵庫やコンセントには手を触れず、窓を開けて換気をよくすること



- 引火爆発し、火災ややけどの原因となります。

換気する



冷蔵庫の故障により、いやな臭いや変色して腐敗した食品は捨てること



- 腐敗した食品を食べると、体に害を与える恐れがあります。

腐敗食品は捨てる



本体や庫内に水をかけないこと



- 感電・ショートすることがあります。

水かけ禁止



安全上のご注意 (つづき)

警告

可燃性スプレー（ヘアスプレー・スプレー式殺虫剤など）を近くで使わないこと

使用禁止



●引火して火災の恐れがあります。

上に重量物を置かないこと

禁止



●ドアの開閉で落下して、けがをすることがあります。

上に水を入れた容器を置かないこと

禁止



●こぼれた水で電気部品の絶縁が悪くなり漏電火災の恐れがあります。

庫内灯を交換するときは、必ず電源プラグを抜いてから交換すること

プラグを抜く



●抜かずに作業すると感電することがあります。

自動製氷機の製氷部分には手を触れないこと

接触禁止

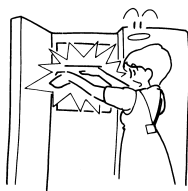

●製氷機が作動(回転)したとき、けがをすることがあります。

●ヒーター通電中は高温になり、やけどをすることがあります。

地震などによる冷蔵庫の転倒防止の処置すること

転倒防止する

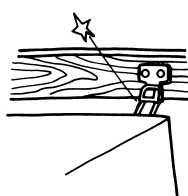

●振動により冷蔵庫が転倒し、けがをすることがあります。

安全上のご注意 (つづき)

警告

移動式棚・バスケットは所定の位置にしっかり固定すること



- しっかり固定されていしないと、落下してけがをする恐れがあります。

棚をしっかり固定



アイスメーカーの配管は準備配線・配管設備図に基づいて据付けること



- 正しく据付けませんと水漏れをおこすことがあります。

据付注意



注意

電源コンセントは交流100Vを使用し、純正昇圧トランスを使用すること



- 火災・感電の原因になることがあります。
- 必ず純正昇圧トランスを接続して使用してください。故障の原因になります。

100V以外禁止



電源コードを抜くときはコードを引っ張らないこと

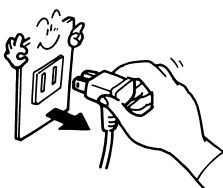

- 電源プラグを持って引き抜いてください。
- 感電やショートして発火することがあります。

引張り禁止



傷んだコードや電源プラグ・ゆるんだコンセントは使用しないこと



- 感電・ショート・発火の原因になることがあります。

使用禁止



安全上のご注意 (つづき)

⚠️ 注意

電源コードを傷めないこと

電源コードの交換は、危険を防止するために、販売店またはサービスマンあるいは同等の有資格者に必ずご依頼ください。

傷付け禁止

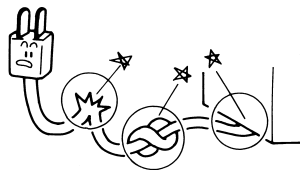

- 電源コードを傷付けたり、破損したり、加工したり、無理に曲げたり、引っ張ったり、ねじったり、たばねたりしないでください。また、重い物を載せたり、挟み込んだり加工しないでください。
- コードが破損し、火災・感電の原因になることがあります。

湿気の多い所や、水のかかる所へは据付けないこと

水気禁止

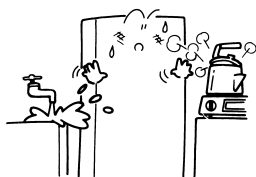

- 絶縁が悪くなり、漏電の原因になります。

長期間ご使用にならないときは、必ず電源プラグをコンセントから抜くこと

プラグを抜く

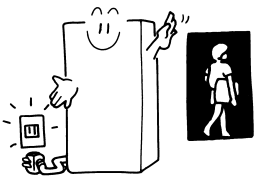

- 絶縁劣化による感電や漏電の原因となる場合があります。

冷凍室にビン類や缶類を入れないこと

ビン類禁止

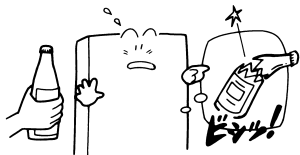

- 中身が凍って割れ、けがをすることがあります。

ドアを閉めるときは、取っ手を持って閉めること

取っ手を持つ

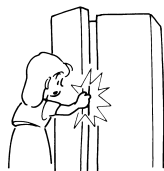

- 取っ手を持たずにドアを閉めると、指をはさんでけがをすることがあります。

重量があり危険ですので運搬専門業者へ依頼のこと

運搬専門業者へ依頼

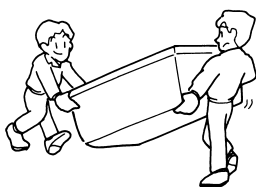

- 一般の方が運搬すると、手がすべってけがをすることがあります。
- 運搬作業は、販売店又は専門業者に相談してください。

安全上のご注意 (つづき)

⚠️ 注意

冷凍室の食品や容器（金属製）には、ぬれた手で触れないこと

接触禁止



●低温のため凍傷になる恐れがあります。

床が丈夫で水平な所に据付けること

据付注意

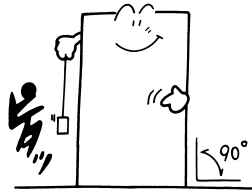

●不安定な所に据付けますと、ドアの開閉などで冷蔵庫が転倒してけがをする恐れがあります。

冷蔵庫底面には手を入れないこと

接触禁止



●冷蔵庫底面には鉄板や回転部があり、けがをする恐れがあります。

一度解凍した食品を再冷凍しないこと

食当り注意



●腐敗した食品を食べると、体に害を与える恐れがあります。

この商品を他の人に売ったり、譲渡するときは、取扱説明書を添付すること

取扱説明書を添付



●新しい所有者が安全で正しく使うために、取扱説明書が必要です。

各部のなまえ

冷凍室

- ①アイスメーカー
(ユーティリティ・アイスストッカー・奥)
- ②ユーティリティ・アイスストッカー
- ③庫内灯
- ④庫内棚
- ⑤フリーザーバスケット
- ⑥ドアロック
- ⑦カスタムディスペンサー
(裏側: ドア外面)
- ⑧温度調節ボタン
(裏側: ドア外面)

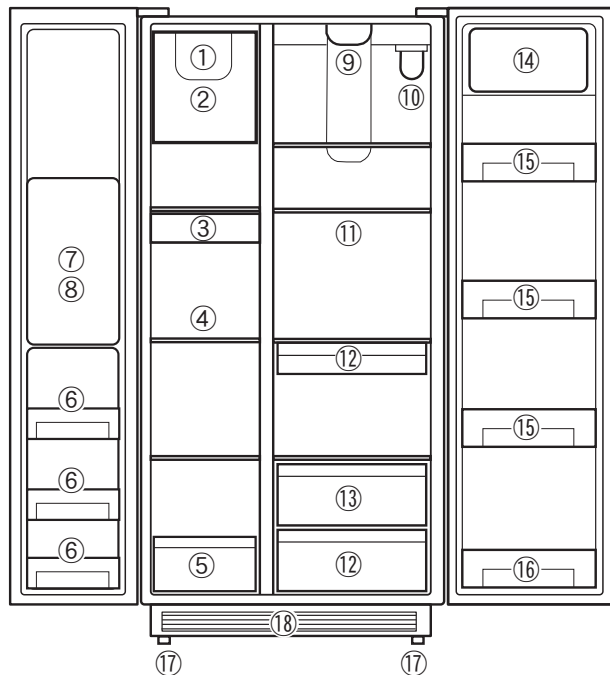

冷蔵室

- ⑨庫内灯
- ⑩ウォーターフィルター
- ⑪庫内棚(3段)
- ⑫バスケット
- ⑬バスケット(湿度調整可)
- ⑭カバー付き小物入れ
- ⑮ドアポケット(大型)
- ⑯ドアポケット
- ⑰4輪キャスター
- ⑱前面グリル

仕様・外形寸法

●仕様

種類	電気冷凍冷蔵庫	
型名	MSM25GS SS(ステンレス) / MSM25GG WW(ホワイト)	
定格 内容積	合計(L)	711 L
	冷凍室(L)	220 L
	冷蔵室(L)	491 L
電源	定格電圧・定格周波数	単相115V 50Hz/60Hz
消費電力	電動機(W)	115/115
	電熱装置(W)	545/545
年平均の消費電力量(kWh/年)		590/590
冷却方式及び冷凍室記号	冷気循環方式(間接冷却) ***	
コンデンサー冷却方式	強制式(ファンによる放熱器余熱)	
除霜制御方式	自動開始・自動終了	
除霜排水方式	強制	
自動製氷装置	内蔵	
キャスター	付	
ビルトイン	可	
コンセント容量(A)	15	
質量(kg)	179	
許容給水圧(MPa)	0.15 (min) ~ 0.6 (max)	

* /で示されている数値は左が50Hz、右が60Hzの数値です。その他は50Hz、60Hz共通です。
 *必ず、純正の昇圧トランスを接続して使用してください。
 *飲料水源(水道)とだけ接続してください。

●冷凍室の性能について

本冷凍冷蔵庫の性能はフォースター(*******)です。
 冷凍室(フリーザー)の性能は記号によって区分表示しております。
 記号ごとの性能は日本工業規格(JIS C9607)に規定された試験条件で試験したときの
 冷凍負荷温度(食品温度)が次の表のようになるものをいいます。

記号	冷凍負荷温度(食品温度)	冷凍食品保存期間の目安
*	-6℃以下	約1週間
**	-12℃以下	約1ヵ月
*** / ****	-18℃以下	約3ヵ月

●外形寸法 (単位: mm)

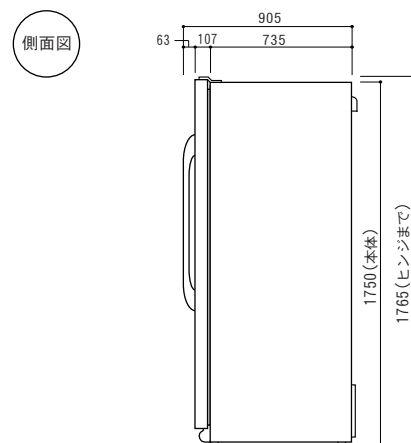
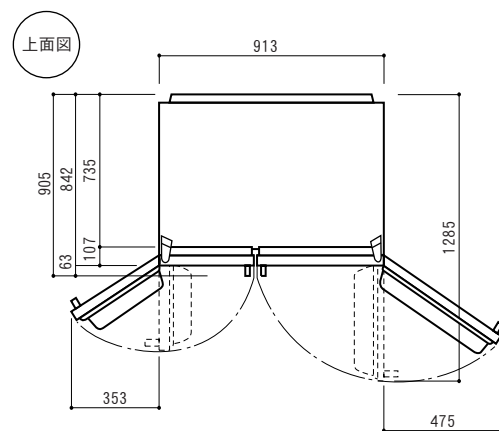

据付けについてのご注意

1

冷蔵庫を据付ける場所はしっかりした床で水平なところをえらんでください。

床がしっかりしていませんと音や振動が出ることがあります。ドアの開閉などで冷蔵庫が転倒してけがをする恐れがあります。

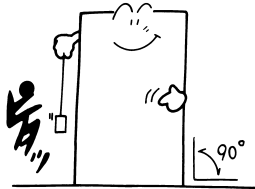

5

水気・湿気の少ない所に据付けてください。

漏電やさびの原因となります。やむをえず流し台などの近くに据付けるときは必ずすき間をあけ、床が湿っている場合はブロックなどの上へおせてください。

ご注意：この冷蔵庫は凝縮器の冷却が強制ファン冷却方式ですので、直接ブロックなどにのせると、空間ができ凝縮器への冷却力が低下しますので、冷蔵庫底部全体にじょうぶな板などを敷いた下にブロックなどを敷いてください。

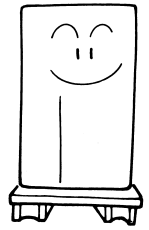

2

床が弱い場合やたたみ、じゅうたんのような敷物の上に据付けの際は、じょうぶな板を冷蔵庫の下に敷いてください。

たたみやじゅうたんのような敷物の上に直接据付けますと、敷物の変色したり、空気の流れが悪くなり、冷えにくくなる場合があります。

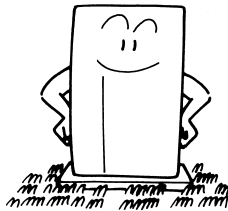

6

冷蔵庫の周囲は下図の数値を確保してください。

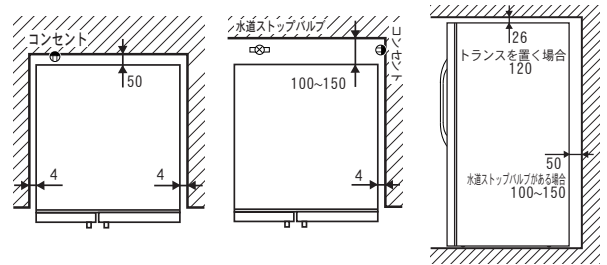

単位:mm

3

冷蔵庫がガタつくときは、前面下部のレベルスクリューを調節してください。

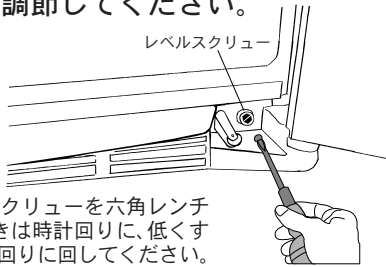

左右のレベルスクリューを六角レンチで、高くするときは時計回りに、低くするときは反時計回りに回してください。

7

感電防止のためのアースをしてください。

アース工事は販売店にご相談ください。
(アース工事は有償です。)

お願い
この冷蔵庫はアース線が付属しています。
アース端子に正しく取り付けてください。

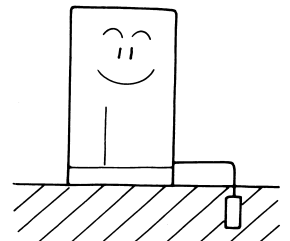

4

熱気の少ない所に据付けてください。また、室温16℃未満になるところには置かないでください。

直射日光を受ける所や発熱器具(レンジ、コンロなど)の近くに据付けると、冷却力が低下したり、本体変色の原因となるおそれがあります。
16℃以上で正常に動作するように設計されています。

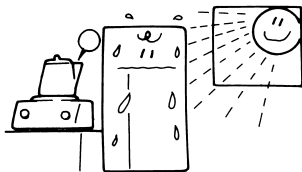

8

グリル前面には物を置かないでください。また、グリルの温風吹き出しにご注意ください。

グリル前面より空気を吸い込みますので、グリルがふさがれますと冷却力が低下するおそれがあります。また、グリル前面より温風が吹き出すため、床が変色・変形することがあります。

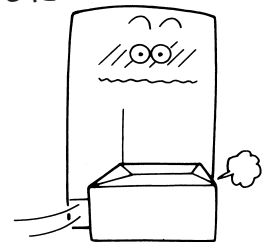

据付け時の調整

据付場所の環境

据付場所は、高温多湿の場所を避け、水平で丈夫なほこり等の少ない場所に据付けてください。

この冷蔵庫は、周囲の温度が16℃～32℃で正常に動作するように設計されています。この温度範囲外では、正常に動作をしないことがあります。また、放熱スペースを必ず確保して設置してください。

ドアの高さ調整

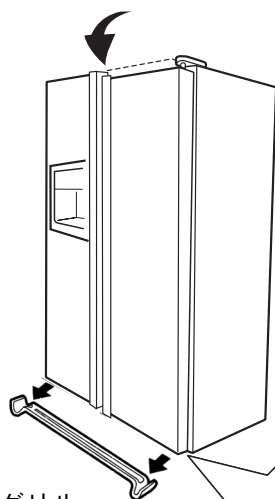

前面グリル

両方のドアを開け、前面グリルを止めているネジを外し、手前に引っ張ると外れます。

ドアの高さ調整が出来ます。高さ調整は冷蔵庫ドアの高さを調整して行います。前面グリルを外してから、六角レンチを使い、上に上げるときは下図の矢印方向に回します。下に下げるときは逆に回してください。レンチを1～2回転させたら、冷蔵庫のドアを開け閉めして左右のドアの高さを確認してください。

7/16"レンチ

上がる

キャスター・アジャスターについて

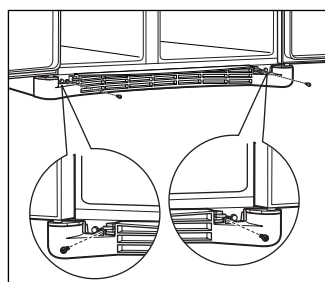

●キャスターには3つの役割があります。

- 1 ドアを半分ほど開けたときに、ドアを閉まりやすくする。(約15mm程度、前部を高くするとちょうどよい。)
- 2 ガタツキをなくす。
- 3 お手入れするときに、手前に出しやすくする。

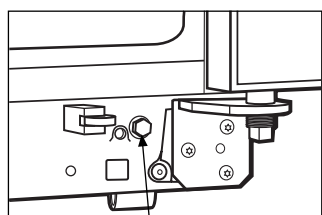

前部キャスター調整

●高さ調整の方法

両方のドアを開け、前面グリルを止めているネジを外し、前面グリルを手前に引っ張って外してください。

六角レンチ(3/8")を使って冷蔵庫前面下の前部キャスターで調整ができます。手前を高くするときには時計回りに、低くするときには反時計回りに回してください。

取扱い上のご注意

1 停電時のご注意

突然停電の時

- できるだけドアの開閉を少なくします。ドアを開けなければ冷蔵室で2時間程度、冷凍室で1時間程度は大丈夫です。

予告のある時

- 水を沢山つくっておきます。停電になったら水で冷蔵庫を冷やしますと長時間保てます。
- 温度調節ダイヤルを強冷に設定して、停電前2～3時間強く冷やしておくで長持ちします。
- 庫内食品で減らせるものは減らします。特に生鮮食品類はできるかぎり処分するよう心掛けます。

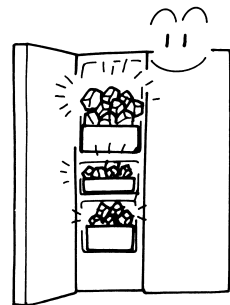
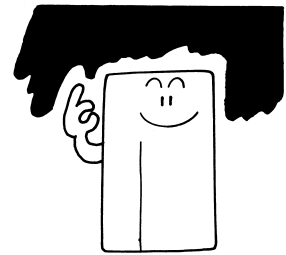

2 長時間(長期間)使用しない時のご注意

長時間(長期間)冷蔵庫をお使いにならない時は、においがこもったり、カビがはえたりしないように次のようにしてください。

- (1) 食品は全部取り出してください。
- (2) 庫内を掃除し、2～3日間ドアをあけて乾燥してください。
- (3) 水道の給水弁(元栓)を必ず締めてください。
- (4) 本体内の水抜きが必要な場合は、サービスマンを手配してください。



3 庫内灯(ランプ)についてのご注意

庫内灯(ランプ)は、冷凍冷蔵庫専用の部品です。他の製品には使用しないでください。

冷蔵庫の使い方—温度調節の方法

1 温度調節ボタンでセットしてください。

温度調節ボタンは
ディスペンサーの上部にあります。

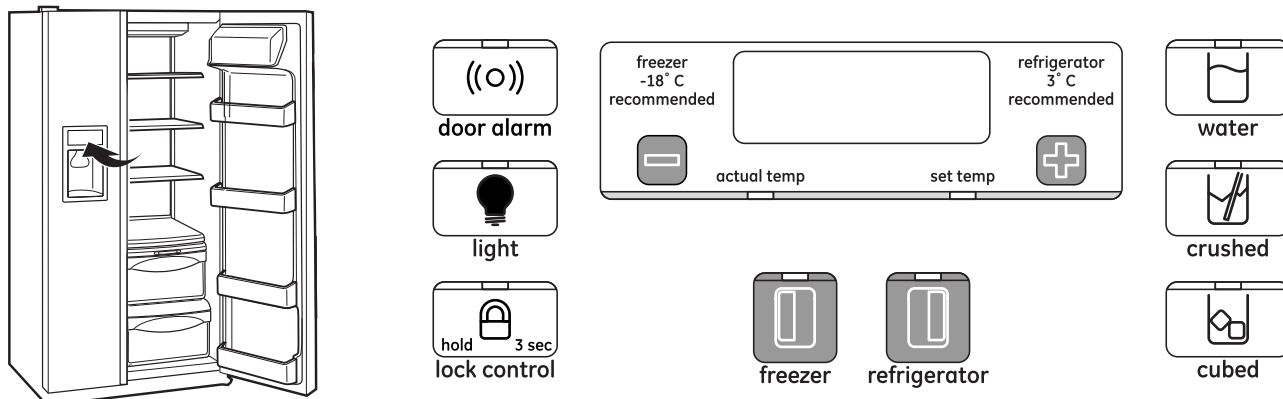

2 冷凍室 FREEZER

冷凍室の工場出荷時の設定は、 -18°C です。

冷凍室の温度設定は、 -21°C ～ -14°C です。

左側の [freezer] ボタンを押すと freezer ボタンのランプが点灯し、actual temp ランプが点灯し冷凍室の現在の温度を表示します。続いて、[-][+] ボタンを押すと set Temp ランプが点灯し、ディスプレイに設定温度が表示されます。[-] ボタンを押すと冷凍室の冷えは強くなり、[+] ボタンを押すと冷凍室の冷えは弱くなります。希望の温度が表示されるまで何回か押してください。

注意：設定した温度に安定するのに、24時間程度かかる場合があります。

注意：OFFにしますと電源が入っていても冷蔵庫の冷却運転が止まります。
表示の温度は、摂氏($^{\circ}\text{C}$)表示です。
表示される庫内温度と、実際の庫内温度では、外気温などの関係で異なることがあります。

3 冷蔵室 FRESH FOOD

冷蔵室の工場出荷時の設定は、 3°C です。

冷蔵室の温度設定は、 1°C ～ 8°C です。

右側の [refrigerator] ボタンを押すと refrigerator ボタンのランプが点灯し、actual temp ランプが点灯し冷蔵室の現在の温度を表示します。続いて[-][+] ボタンを押すと set Temp ランプが点灯し、ディスプレイに設定温度が表示されます。[-] ボタンを押すと冷蔵室の冷えは強くなり、[+] ボタンを押すと冷蔵室の冷えは弱くなります。希望の温度が表示されるまで何回か押してください。

注意：設定した温度に安定するのに、24時間程度かかる場合があります。

注意：OFFにしますと電源が入っていても冷蔵庫の冷却運転が止まります。
表示の温度は、摂氏($^{\circ}\text{C}$)表示です。
表示される庫内温度と、実際の庫内温度では、外気温などの関係で異なることがあります。
冷凍室または冷蔵室どちらかのドアを3分間以上開けっ放しにすると、庫内ファンが回ります。

冷蔵庫の使い方(つづき) — 庫内温度調節の方法

4 冷却器を止める

● 冷却器の止め方

1. 冷凍室 (Freezer) と冷蔵室 (Refrigerator) の温度調整ボタン [▲] を押して、両方の設定温度を最も高くなるように (Freezer 6°F, Refrigerator 44°F) して、さらに [▲] を押すと “OFF” と表示され冷却運転が止まります。

● 冷却器の再運転を行う場合

1. 冷凍室 (Freezer) か冷蔵室 (Refrigerator) どちらかの [▼] ボタンを押すと冷却運転を始め、庫内温度を表示します。
再運転は、初期設定温度 (冷凍室 0°F (-18°C), 冷蔵室 37°F (3°C)) になります。
2. もう一度、[▲] または [▼] ボタンを押すと、設定温度の変更が可能です。

注意：冷凍室または冷蔵室どちらかのドアを3分間以上開けっ放しにすると、庫内ファンが回ります。

冷蔵庫の使い方(つづき)ーカスタムディスペンサーの使い方

ディスペンサー操作パネル

ディスペンサーアーム

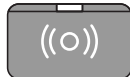
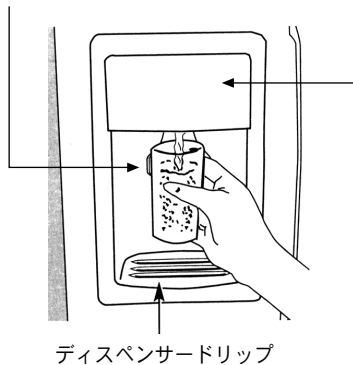

door alarm



light



lock control



freezer



refrigerator



water



crushed



cubed

○カスタムディスペンサーは、タッチキー及びディスペンサーアームで角氷、クラッシュアイス、お水をドアを開けることなく取り出せるものです。

1. water(お水)、 crushed(クラッシュアイス)、 cubed(角氷:半円状の水)のいずれかを選択してください。ランプが点灯します。
2. グラスを持ってディスペンサーアームに当て、ゆっくりと押してください。
3. 氷や水をこぼさないようにするため、グラスをなるべく取り出し口の近くに持って行ってください。ただし、取り出し口に触れないようにしてください。

注: 最初の使用時、給水管に空気が入っていることがありますので、ディスペンサーアームを押しても水が出ない場合は、ディスペンサーアームを最低3分間押したままにしてください。給水管の中に溜まっていた空気を出し、水道水で満たされます。

- ・最初の使用時は、給水管の中の不純物を全て出すために、最初のグラス6杯分の水は使わずに捨ててください。
- ・危険ですので、クラッシュアイスの取り出し口には、指などは入れないでください。

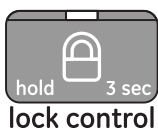

ロック

誤ってディスペンサーのボタン類を押さないようにロックをかけることができます。

ロックする場合

3秒間押しつづけてください。

ロックを解除する場合

同様に3秒間押しつづけてください。

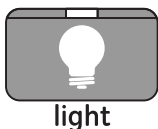

light

ディスペンサーライト

ディスペンサー部分のライトを点灯させることが出来ます。ボタンを押すごとにONとOFFを繰り返します。ディスペンサーライトは、ディスペンサーレバーを押した場合も点灯します。



door alarm

ドアアラーム

ドアを3分間以上開けっ放しにしておくと、アラーム音が鳴るように出来ます。アラームの設定をする場合は、上のランプが点灯するまでボタンを押してください。

アラーム音が鳴った時は、ただちにドアを閉めてください。アラーム音が止まります。

冷蔵庫の使い方(つづき)ーアイスメーカー

アイスメーカーについて

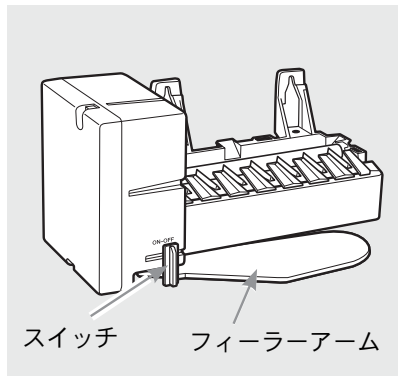

アイスメーカー(自動製氷機)は、水道と直結して給水するので水を汲み入れる手間がかかりません。

アイスメーカーは、冷凍室上部のユーティリティ・アイスストッカーの奥にあります。

アイスメーカーの給水工事が完了しましたら、アイスメーカーのスイッチをONにしてください。自動的に氷が作られ、アイスストッカーに一定量の氷がたまりまると、アイスメーカーは自動的に停止します。

多くの氷を使いたいときは、ユーティリティ・アイスストッカーの正面のスイングドアから取り出すこともできます。

注意

- 付属のアイスメーカーで作った氷以外は、ユーティリティ・アイスストッカーには入れないでください。
- 幅の狭いグラスを使ったり、グラスが氷でいっぱいにならないようにしてください。入りきらない氷が氷の出口をふさいだり、凍ってしまうことがあります。
- 氷が詰まったときは、木のスプーンなどでつついて詰まりをなくしてください。
- ユーティリティ・アイスストッカーには、飲み物や食品を入れしないでください。故障の原因となります。
- 角氷を選択した場合、クラッシュアイスが混じることがあります。
- クラッシュアイスを使用した後、水が垂れることがあります。
- クラッシュアスを連続して使用すると、取り出し口に白い霜がつくことがあります。これは正常で、しばらくすると蒸発して消えます。
- ユーティリティ・アイスストッカーの中で氷が互いに付いて固まる場合がありますが、異常ではありません。その際は、ユーティリティ・アイスストッカーを取り外して、中の氷をほぐして平らにしてください。
- 水道の水圧が低かったり、水圧の変化が大きい場合は、正常に作動しないことがあります。

●ユーティリティ・アイスストッカーの取外し方

・取外し方

冷凍室の上部にあるユーティリティ・アイスストッカーのスイングドアから手を入れてアイスメーカーのスイッチを"OFF"にしてください。ユーティリティ・アイスストッカーを引き出し、両手で持ち上げて外してください。

・取付け方

ユーティリティ・アイスストッカーを戻す場合は、奥までしっかりと押し込んでください。もし、完全に押し込めない場合は、いったん外し、本体奥の回転翼を1/4回転ほど手で回してから、再度奥まで入れてください。引き続き氷を作る場合は、スイングドアから手を入れてアイスメーカーのスイッチを"ON"にしてください。

・取り外し方

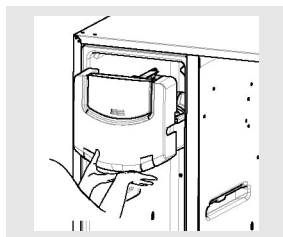

ユーティリティ・アイスストッカーのスイングドアから手を入れて、アイスメーカーを"OFF"にします。そして、手前に引きます。



ユーティリティ・アイスストッカーを手前に引き出し、両手でしっかりと持って引き抜きます。

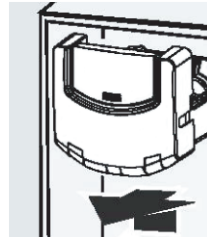

ユーティリティ・アイスストッカーの底を持ち、上げるように手前に引くと簡単に引き出せます。

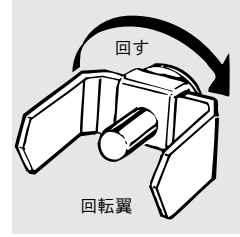

アイスストッカーが、完全に押し込めない場合は、回転翼を1/4回転ほど回して再度押し込む。

冷蔵庫の使い方(つづき)―庫内棚

冷蔵室

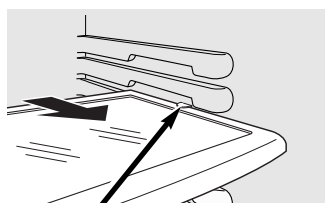

タブを押しながら手前に引いてください。

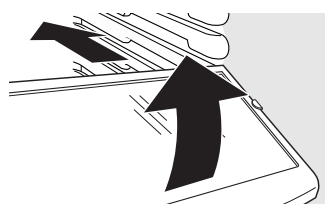

スライドアウト棚

この棚は食品を取出したり、収納したりするときに、棚を手前にスライドして取出しを容易にするものです。

・取外し方

棚を手前いっぱいになるまで引いてください。右側のタブを押しながら、手前に引いて外してください。

・取付け方

棚を棚受けにスライドして奥まで入れてください。

注：冷蔵室のドアを閉める前に、スライドアウト棚が奥まで収納されているか確認してください。棚を奥まで入れずにドアを閉めると、棚が破損することがあります。

冷蔵室 バスケット



・庫内引出し (Snack Pan)

こまかい食材やスナックを保冷するのに便利な引き出しです。スライドアウト棚にセットされていますので、お好みの高さにセットすることができます。

・果物・野菜室 (Fruits & Vegetables) : 湿度コントロール付

・肉・野菜室 (Sealed Pan)

上段は、冷気の流入量を変えることにより引出し内の湿度を保つことができます。右へスライドすると冷気が流れなくなり湿度が保たれます。左にスライドすると冷気の流入口が開き引出し内の湿度は低くなります。

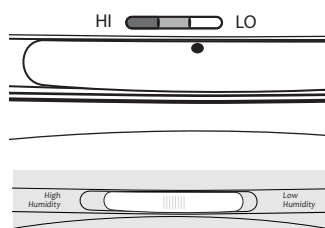

葉野菜などを保冷すると、収納引き出しの底に水が溜まる場合があります。きれいなタオルでふき取るか、収納引き出しを外して掃除をしてください。

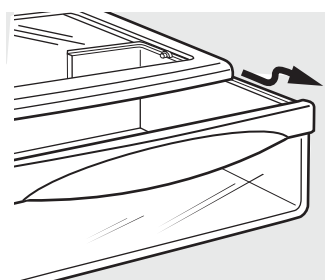

収納引出しの取り外し方

収納引き出しを外す場合は、引出しを手前いっぱいに出し、手前を持ち上げて引出しを外してください。

冷蔵庫の使い方(つづき)―庫内棚

冷凍室

スライドアウト・フリーザー棚

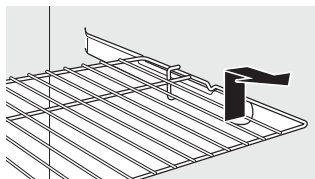

・取外し方

棚に載っているものを全て取り除いてください。

棚を手前に止まるまで引き出し、手前を持ち上げながら取外してください。

・取付け方

棚を棚受けにスライドして奥まで入れてください。

しっかりと奥まで入っていることを確認してください。

フリーザー棚

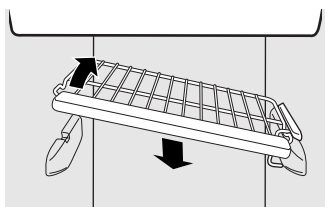

・取外し方

棚に載っているものを全て取り除いてください。

右側を上げて、手前に取外してください。

・取付け方

棚の右側を棚受けに差し込んでから、左側を棚受けに載せ、固定されたことを確認してください。

注: 冷凍室のドアを閉める前に、全ての棚が奥まで収納されているか確認してください。棚を奥まで入れずにドアを閉めると、破損することがあります。

冷凍室 バスケット

フリーザーバスケット

冷凍室最下段のスライド式のバスケットです。

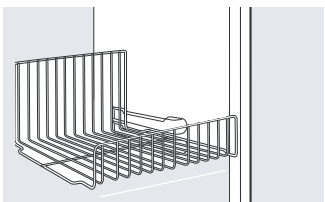

・取外し方

棚に載っているものを全て取り除いてください。

フリーザーバスケットを手前まで引き出し、上に持ち上げるように取外してください。

・取付け方

フリーザーバスケットをスライドレールにセットします。奥まで押し込み、きちんとセットされたことを確認します。

注: 冷凍室のドアを閉める前に、フリーザーバスケットが奥まで収納されているか確認してください。棚を奥まで入れずにドアを閉めると、棚が破損することがあります。

冷蔵庫の使い方(つづき)ードアポケット/ドアラック

冷蔵室 / 冷凍室

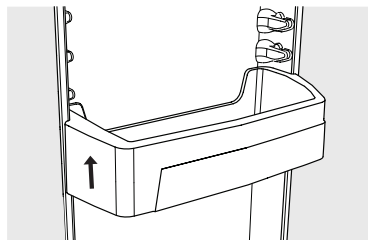

ドアポケット

冷蔵室のドアポケットは、収納物の高さに応じて高さを調整してください。

ドアポケットの取外し・取付け方法は下記を参考にしてください。

・取外し方 ドアポケットを上を持ち上げてから手前に外します。

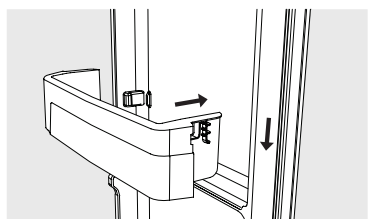

・取付け方 取付位置で奥に差し込んで、下に押し下げてください。

きちんと固定されたことを必ず確認してください。

※冷蔵室最下段のドアポケットは、他の高さには取り付けられません。

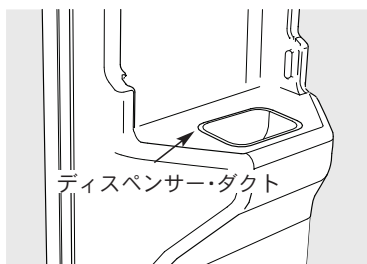

ディスペンサー・ダクトは、アイスストッカーの氷をディスペンサーに送る為のダクトです。絶対に、食材や異物、液体等を入れないでください。

故障の原因になります。

冷蔵庫の使い方 (つづき) — 食品の保存

食品の保存

食品を納める際、吹出口付近はよく冷やす必要のあるもの（肉・生菓子類）。底部付近には露付き、氷付きをおこしては困るもの（野菜・果物類）。ビール・ジュース類はドアの棚に、バター・チーズ類は比較的温度的の高いドア上部のカバー付き小物入れに保存します。

(1) 庫内の食品は少しずつすき間をあけて並べるようにしてください。ぎっしり詰めますと、冷気の循環が悪くなり、冷えにくくなります。

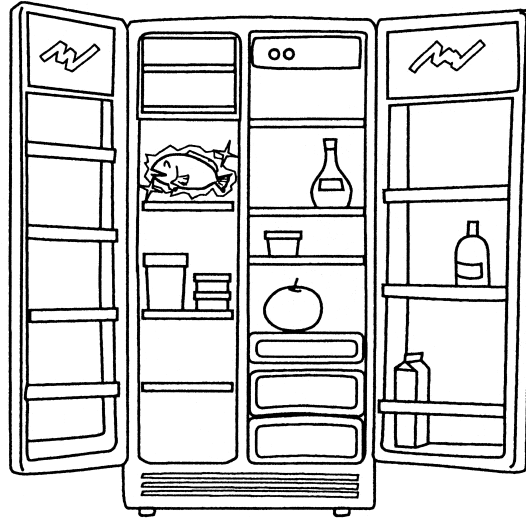

(2) 冷蔵室内に食品を密閉せずに入れますと、その水気が冷蔵室内の冷たい部分(壁)に触れて露付きをおこして漏れることがあります。密閉容器やフィルム紙(ラップ紙)で包んで保存してください。



保存の際の注意点

- (1) 冷凍室側へビン類を入れますと、ビンが割れることがありますので絶対に入れないでください。
- (2) この冷蔵庫では血清、ワクチン等医薬品の保存はできません。又、揮発や引火しやすいものは絶対に庫内に入れないでください。
- (3) ドアの開けっ放しや不必要な開閉はしないでください。
- (4) 食品は必ず、熱をさましてから入れてください。
- (5) アイスクリームは、ドアポケットには入れないでください。

<p>⚠️ 注意</p> <p>冷凍室にビン類や缶類を入れないこと</p> <p>● 中身が凍って割れ、けがをすることがあります。</p> <p style="text-align: right;">🚫 ビン類禁止</p>	<p>⚠️ 警告</p> <p>引火しやすいエーテル・ベンジン・アルコール・薬品・LPガスなどは入れないこと</p> <p>● 爆発する危険があります。</p> <p style="text-align: right;">🚫 貯蔵禁止</p>	<p>⚠️ 警告</p> <p>冷蔵庫には医薬品や学術試料は入れないこと</p> <p>● 家庭用冷蔵庫では、温度管理の厳しいものは保存できません。</p> <p style="text-align: right;">🚫 貯蔵禁止</p>	<p>⚠️ 注意</p> <p>熱いまま食品を入れないで、食品を冷ましてから入れること</p> <p style="text-align: right;">❗ 食品はさましてから</p>
--	--	--	--

冷蔵庫の使い方 (つづき) — 冷凍食品の知識

市販冷凍食品の選び方・使い方

市販冷凍食品は非常に豊富で栄養価はとれたてのまま、調理の手間が短縮でき、腐敗や食中毒の心配がないといわれています。

もちろん最大の魅力は長持ち（1～3ヵ月）することです。冷凍室に貯蔵しておけば、不意のお客様にもあわてないで済みますし、味にひと工夫加えれば簡単にお好みの料理ができます。

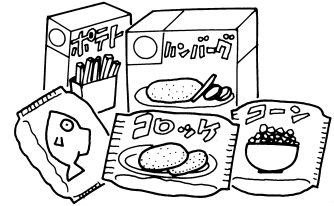

●品選びのポイント

- ①ショーケースの温度計が -18°C 以下に保たれているものを選びます。
- ②日本冷凍食品協会の認定証マークのあるものを選びます。
- ③製造年月日の新しいものを選びます。
- ④形が整っていて、カチンカチンに冷凍されているものを選びます。
- ⑤包装紙の破れていないものを選びます。
- ⑥中の見分けがつかないほど霜のついてるものは、再冷凍した可能性がありますので避けましょう。

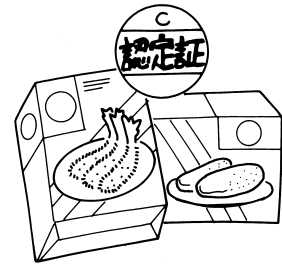

●解凍のポイント

- ①かたまりのものは、小さくくたくか、ノコギリなどで切り、必要分だけ解凍します。
- ②もどしすぎないこと。まわりが柔らかくなって、シンが凍っている状態が調理に適当です。
- ③解凍したらすぐに調理をおこないます。
- ④解凍方法は食品にあった方法で解凍します。

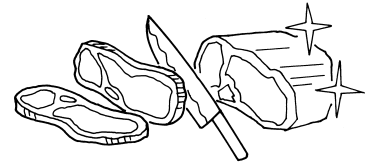

ホームフリージングの基礎知識

●凍らせ方の基本

- ①材料は新鮮なものを。
もどした料理を、おいしく食べるには、新鮮であることが第一です。
- ②よくさましてから冷凍します。
熱いまま入れますと、冷凍室内が温まり、他の食品へ悪い影響を与えます。
- ③必ず密封します。
食品の変質を防ぐため、包装紙や容器は必ず密封します。又、汁ものは膨張分を見込んで余裕のある容器に入れます。
- ④1回の使用分で冷凍します。
家族の人数にあわせて1回分の量ごと冷凍します。
- ⑤薄くまとめ急速冷凍。
ホームフリージングは、急速冷凍するのがコツです。そのため材料は薄く、平たくするとうまくなります。
- ⑥冷凍室温度調整ボタンを -21°C にします。なお、フリージングが完了しましたら、元の温度設定に戻してください。
- ⑦扉はできるだけ開けないでください。

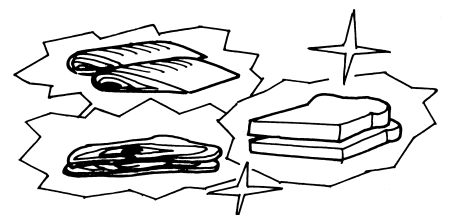

お手入れの方法

冷蔵庫外側のお手入れ

・外装

乾いた布で拭いてください。汚れた箇所は食器用中性洗剤を水で薄め、きれいな布につけて拭いてください。最後にもう一度乾いた布で拭いてください。

注意：汚れた雑巾やウエットティッシュは使わないでください。汚れや紙の繊維が冷蔵庫の表面に付着することがあります。

研磨剤、漂白剤、漂白剤入り洗剤、粉洗剤、アルコール、シンナー、たわしなどは使用しないでください。表面の塗装材を痛める恐れがあります。

ステンスタイプのドアのお手入れには、ステンレス専用クリーナー以外は使用しないでください。

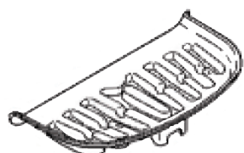

ディスペンサードリップ

・ディスペンサードリップ

外して食器用中性洗剤でよく洗って汚れを落とし、水で洗い流してください。中に水が溜まることがあります。その場合は、乾いた布で拭き取ってください。

・ディスペンサー操作パネル

お手入れの前に、ディスペンサーの[lock control]を3秒間押して、ロックしてください。食器用中性洗剤をぬるま湯で薄めたもので汚れをとり、水を浸した布で洗剤を取り除いてください。最後に乾いた布で拭いてください。

冷蔵庫庫内のお手入れ

・ 取外しの出来る部分は、取外して水洗いしてください。洗った後は水分を完全にふき取ってから元に戻してください。汚れの落ちにくい場合は、食器用中性洗剤を薄めた液で洗い、水でよく洗い流してください。

・ 冷蔵庫の庫内をお手入れするときは、食品用中性洗剤をきれいな布につけて拭いてください。そして水で濡らし固く絞った布で拭き、最後に乾いた布で拭いてください。

・ 棚やバスケットやドアポケットは、出来るだけ外してお手入れしてください。

・ スイッチ類、ライト、操作部をお手入れする場合は、電源を切ってから行ってください。

注意：熱いお湯は使わないでください。庫内棚が割れる恐れがあります。

取り外した部品は、食器洗機では洗わないでください。

取り外した部品で怪我をしたり、強い衝撃を与えないようにしてください。

お手入れの方法(つづき)

凝縮器(コンデンサー)のお手入れ

通常は凝縮器をお手入れする必要はありませんが、ほこりの多い場所や油っぽい場所ではお手入れを定期的に行ってください。

凝縮器は、冷蔵庫背面右下にあります。お手入れをする場合は、カバーを外し、掃除機などでほこりを吸い取り、油汚れは歯ブラシなどでこすり取ってください。お手入れが終わったら、必ずカバーを元に戻してください。

ご自分で出来ない場合は、お買い上げの販売店、当社、またはサービスマンにご相談ください。

冷蔵庫の動かし方

お手入れなどで、冷蔵庫を動かす場合は、床に傷をつける可能性がありますのでご注意ください。冷蔵庫を引き出す場合は、手前に真っ直ぐゆっくりと引っ張ってください。元に戻すときは、逆に真っ直ぐ後ろに押してください。左右への動きは、床に傷をつけることがあります。

長期間使用しない場合

留守中など長期間に渡って冷蔵庫を使用しない場合は、まず庫内の食品を全部出してください。そして、アイスメーカーのスイッチをOFFにして、電源コードをコンセントから外してください。

冷蔵庫と接続されている水道の給水バルブを必ず閉めてください。

アイスストッカーに氷が残っている場合は、氷を全部捨ててください。溶けて漏水し、故障の原因になります。

庫内のお手入れを行い、ドアをしばらく開けたままにして庫内を乾燥させてください。

留守中に周囲の温度が氷点下になる可能性がある場合は、サービスマンに水抜きを依頼してください。給水管系統が凍結すると本体の部品が破損し漏水することがあります。

お手入れの方法(つづき)

ウォーターフィルター(カートリッジ)の交換方法



Reset
Hold 3 Sec

ウォーターフィルターのカートリッジは冷蔵室庫内右奥上部にあります。

交換用カートリッジ 品番：MWF

●カートリッジ(ウォーターフィルター)の交換時期

カートリッジの交換目安は、6ヶ月です。ディスペンサー操作パネルのWater Filterランプがオレンジ色に点灯し交換時期が近いことを知らせます。

このランプが赤色に点灯するか、カスタムディスペンサーの水や氷の出が悪くなったり、匂いが気になったら直ちにカートリッジを交換してください。

ご使用状況や設置場所により、ランプが点灯する前に交換が必要な場合があります。

●カートリッジ(ウォーターフィルター)の交換方法

注意：ウォーターフィルターの交換作業は、止水栓を閉じて行ってください。

カートリッジの汚れがひどい場合、漏水することがあります

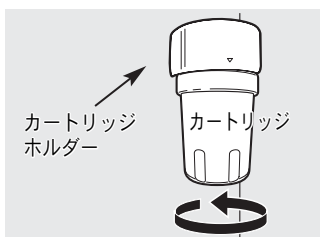

1. カートリッジを交換するときは、古いカートリッジを左にゆっくりと回して外してください。中に残った水がこぼれることがありますので、傾けないようにしてください。

2. 新しい交換用のカートリッジの上の穴から水道水をゆっくりと入れてください。これは、取付後すぐに水を流れやすくするためです。

3. カートリッジホルダーに、新しいカートリッジを差し込んでください。カートリッジホルダーに押し付けしないで下さい。

4. カートリッジを、止まるまでゆっくりと右に回してください。カートリッジを回していくと、自動的に正しい位置に上がっていきます。カートリッジは約1/4回転します。強く回しすぎないように注意してください。

5. 2分間以上ディスペンサーから、水を流してください。これにより、カートリッジ内がきれいになり、水がスムーズに流れるようになります。

6. 作業が終了したら、ディスペンサー操作パネルの  ボタンを3秒以上押してフィルターの監視タイマーをリセットします。

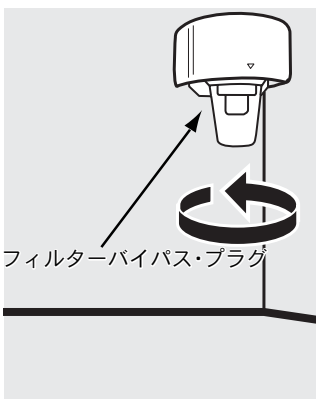

●フィルターバイパス・プラグ

交換用カートリッジが手に入らなかったり、フィルターを使用しない場合は、フィルターバイパス・プラグを使用してください。

注意：カートリッジホルダーに何も取付けられていないと、本体に水が流れません。したがって、ディスペンサー及びアイスメーカーは、作動しません。

お手入れの方法(つづき)

庫内灯の交換方法

庫内灯を交換するときは、必ず電源プラグをコンセントから抜いてから行ってください。
コントロールパネルで冷却器を止めても、本体全ての電源を切ることはできません。

注意： 庫内灯ランプは、冷凍冷蔵庫専用の部品です。他の製品に使用しないでください。

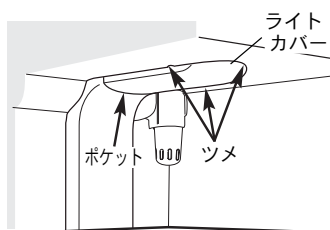

● 冷蔵室(上部)

1. 電源プラグをコンセントから抜いてください。
2. 庫内灯は、冷蔵室上部のライトカバーの中にあります。
3. ライトカバーを外すには、カバー奥のポケットに指を入れて手前に動かしながら奥側を下に抜くように手前側のツメを外してカバーを手前に外してください。
4. 交換用ライトは口径E26・120V40Wです。古いランプを外して、新しいランプ(品番：WR01F03984)を取り付けてください。ライトカバーを元に戻してください。ライトカバーがツメでしっかりと固定されたことを確認してください。
5. 電源プラグをコンセントに差し込んでください。

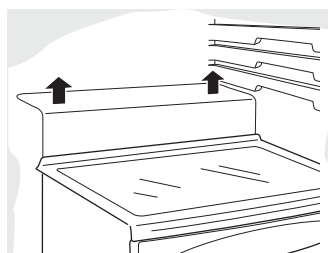

● 冷蔵室(中段)

1. 電源プラグをコンセントから抜いてください。
2. 庫内灯は、冷蔵室上部のライトカバーの中にあります。
3. ライトカバーを、まっすぐ上に引き抜いてください。
4. 交換用ライトは口径E26・120V40Wです。古いランプを外して、新しいランプ(品番：WR01F03984)を取り付けてください。ライトカバーを元に戻してください。ライトカバーがしっかりと固定されたことを確認してください。
5. 電源プラグをコンセントに差し込んでください。

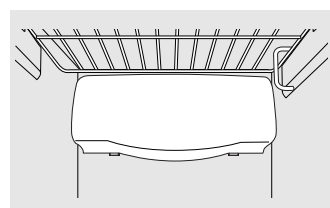

● 冷凍室

1. 電源プラグをコンセントから抜いてください。
2. ライトカバーのすぐ上の棚を外してください。
3. ライトカバーを、まっすぐ上に引き抜いてください。
4. 交換用ライトは口径E26・120V40Wです。古いランプを外して、新しいランプ(品番：WR01F03984)を取り付けてください。ライトカバーを元に戻してください。ツメがしっかりとハマっていることを確認してください。
5. 棚を元に戻し、電源プラグをコンセントに差し込んでください。

● ディスペンサー

ディスペンサーは、LEDライトが内蔵されています。

点灯しなくなった場合は、お買上げの販売店、当社またはサービスマンに修理をご依頼ください。

故障かなと思ったら

運転音について

以下のような運転音は、異常ではありません。

HUMMM...
WHOOSH...



WATER SOUNDS

● 圧縮機の運転音

最新の高效率の圧縮機は、これまでの圧縮機より高音で脈動するような運転音が、速くて長くすることがあります。

特にドアを開閉したとき長時間続くことがあります。これは、フロストガードが機能して冷凍焼けをを 방지食品を適切に保冷するためにです。

● ドアの開閉時の音

ドアが閉まるときに、うねりのような音がすることがあります。これは、庫内の密閉された空気が外気との気圧の差をなくそうとするためにする音です。

● ファンの動作音

ファンが高速回転する音がすることがあります。

ドアの開閉が多いときや大量の食品を冷凍室や冷蔵室に入れたとき、初めて電源が入れられたときに頻繁にします。これは、冷却ファンが庫内の温度を設定温度になるように冷気を循環させているためです。

また、ドアが3分以上開いていると、ファンは庫内灯の熱で庫内温度が上がらないように動きます。

ファンの回転スピードは、庫内温度により最適な冷気循環と省エネルギーを判断して変化します。

● 流水音

冷媒が流れる音がゴボゴボとすることがあります。冷媒は、液化-気化を繰り返します。

霜取り中に解凍した水が流れる音がすることがあります。この水はドレンパイプにより排出され自動的に蒸発します。

アイスメーカーに給水される時に水が流れる音がします。また、アイスメーカーからアイスストッカーに氷が落ちるときにゴトゴトと音がすることがあります。

● その他の動作音

初めて電源をいれたときに、軋むような音がすることがあります。これは、本体が冷却されて起こる音です。

電子ダンパーを閉じるときに音がすることがあります。これは、最適な冷却を行うためにする音です。

電子制御盤でクリックするような音がすることがあります。これは、リレー制御が動作するためです。

霜取り動作後に冷却を始めると、金属が縮む際に音がすることがあります。

故障かな？ と思ったら

冷蔵庫が冷えない。

- ・ 冷蔵庫が自動霜取りを行っている
自動霜取りサイクルが終わるまで30分ほどお待ちください。
- ・ 冷蔵室もしくは冷凍室の温度設定がOFFになっている。
温度設定を行ってください。
- ・ 電源プラグが入っていない。
純正昇圧トランスを使用して、コンセントに電源プラグをしっかり差し込んでください。
- ・ ヒューズ（ブレーカー）が切れている。
ヒューズを交換するか、ブレーカーをリセットしてください。
- ・ 凝縮器（コンデンサー）が汚れている。
凝縮器（コンデンサー）のお手入れをしてください。（P22参照）

ガタガタ音がする。本体が揺れる。

- ・ キャスター・アジャスターの調整が合っていない。
設置場所の水平と床の強度を確認してください。
わずかな音は正常です。キャスター・アジャスターの調整をしてがたつきをなくしてください。

モーターが入りっぱなし、または入・切が頻繁にある。

- ・ 最初の運転時は正常です。
庫内が完全に冷えるまで、24時間ほどかかります。
- ・ 大量の食品を入れた。
正常です。庫内容量が大きくなればなるほど、運転時間が長くなります。
- ・ ドアが開けっぱなしである。
ドアを閉めてください。
- ・ 室温（周囲温度）が高い。ドアを頻繁に開け閉めした。
正常です。[正常動作周囲温度 +16℃～+32℃]
- ・ 温度設定が低い。
庫内温度を低く設定する必要がなければ、少し高くしてください。

冷蔵室または冷凍室の庫内温度が高い。

- ・ 温度設定が高い。
設定温度を下げてください。
- ・ 室温（周囲温度）が高い。ドアを頻繁に開け閉めした。
設定温度を少し下げてください。
[正常動作周囲温度 +16℃～+32℃]
- ・ ドアが開けっぱなしである。
ドアを閉めてください。

冷凍食品に霜が付く。

- ・ ドアが開けっぱなしである。
ドアを閉めてください。

冷凍室と冷蔵室の分離壁が温かい。

- ・ 自動省エネシステムにより、コンデンサーループが内蔵されており、冷蔵庫壁面の露付きを防いでいます。

自動製氷機（アイスメーカー）が動かない。

- ・ アイスメーカーのスイッチが「OFF」になっている。
スイッチを「ON」にしてください。
- ・ 給水管のバルブが閉まっている。
給水管のバルブを開けてください。
- ・ 冷凍室が温かい。
冷凍室の庫内温度が十分に下がるまでお待ちください。
- ・ アイスストッカーの中に溜まった氷で止まっている。
アイスストッカー内の氷を手で均等にならしてください。
- ・ アイスメーカーの中に氷が詰まっている。
アイスメーカーのスイッチを切り、氷を取り除いてから、スイッチを再度入れてください。

氷に匂いや味がする。

- ・ アイスストッカーが汚い。
古い氷は捨て、アイスストッカーをきれいに洗ってください。
- ・ 食品の匂いが移った。
食品をラップするなど匂いを移りにくくしてください。
- ・ 冷蔵庫庫内が汚れている
冷蔵庫内のお手入れを行ってください。

氷の形がいびつである、または小さい。

- ・ ウォーターフィルターを交換してください。

氷の出来が遅い。

- ・ ドアが開けっぱなしである。
ドアを閉めてください。
- ・ 温度設定が高い。
温度設定を下げてください。

氷がディスペンサーから出ない。

- ・ アイスメーカーが「OFF」、または給水管のバルブが閉まっている。
アイスメーカーのスイッチを「ON」にするか、もしくは給水管のバルブを開けてください。
- ・ アイスメーカーのフィーラーアームに氷が固まっている。
氷を取り除いてください。
- ・ アイスストッカーの中に氷の塊がある。
手で氷を割ってほぐしてください。アイスストッカーに入らない分は捨ててください。
- ・ ディスペンサーダクトに異物が入っている
ディスペンサーダクトから異物を取り除いてください。
- ・ ディスペンサーの操作部がロックされている。
lock control を 3 秒間押し、ロックを解除してください。

冷水がまずい、匂いがする。

- ・ ディスペンサーがしばらく使われていなかった。
新しい水が出るまで、ディスペンサーの水を流してください。
- ・ ウォーターフィルターを交換してください。

故障かな？ と思ったら(つづき)

初めての冷水がぬるい。

- ・初回使用時であれば、正常です。
冷蔵庫が完全に冷えるまでお待ちください。
- ・ディスペンサーがしばらく使われていなかった。
新しい水が出るまで、ディスペンサーの水を流してください。
- ・タンク内の冷水が全て使われた
タンク内の水が冷えるまで数時間お待ちください。

冷水ディスペンサーが動かない。

- ・給水管のバルブが開いていない。給水管が接続されていない。
給水バルブを開いてください。お買い求めの販売店に水道との接続を依頼してください。
- ・ウォーターフィルターが目詰まりしている。
カートリッジを交換するか、フィルターバイパスプラグを取付けてください。
- ・給水経路に空気が入っている。
ディスペンサーアームを最低3分間押し続けてください。
- ・ディスペンサーの操作部がロックされている。
lock controlボタンを3秒間押し、ロックを解除してください。

ディスペンサーから水が噴出す。

- ・カートリッジを交換したばかりである。
約3分間、ディスペンサーの水を流し続けて配管内に入った空気を抜いてください。

アイスメーカーは動くが、冷水が出ない。

- ・給水経路内の水が凍っている。
サービスを依頼してください。

冷水が出ない、氷が作れない。

- ・給水管もしくは、給水バルブが詰まっている。
水道配管工事を依頼してください。
- ・ウォーターフィルターが詰まっている。
カートリッジを交換するか、カートリッジを外し、フィルターバイパスプラグを取付けてください。
- ・ディスペンサーの操作部がロックされている。
lock controlボタンを3秒間押し、ロックを解除してください。

キューブアイスを選択したのに、クラッシュアイスが出た。

- ・前回の選択がクラッシュアイスだった。
正常です。前回の選択の水が少し残っていたものです。
アイストッカーにあった細かい氷が出てきた。

ドアが一瞬開く。

- ・ドアを閉める際に風圧で片方のドアが一瞬開くことがあります。
故障ではありません。

冷蔵庫がくさい。

- ・食品の匂いが移った。
匂いの強い食品は、ラップでしっかりと包むか密閉容器に入れてください。
- ・庫内が汚れている。
庫内のお手入れをしてください。

冷蔵庫外部に露が付く。

- ・周囲が高湿度である。
乾いた布で拭いてください。

冷蔵庫内部に露が付く。

- ・周囲が高湿度の時に、ドアを頻繁に開け閉めしたり長時間開いていると庫内に露がつくことがあります。

庫内灯がつかない。

- ・電源がきていない。
コンセントに電源プラグをしっかりと差してください。
ヒューズを取り換えるか、ブレーカーをリセットしてください。
- ・電球切れ
庫内灯を新しいものと交換してください。

冷蔵庫の下から暖かい空気が吹き出している。

- ・正常です。この冷蔵庫は、正面下の部分から放熱を行います。床やカーペットの材質によっては色が変わることがあります。特にビニールやフローリングの床は変色しやすいので、吹き出し口の前にキッチン用の敷物などを敷いてください。

冷蔵庫からアラーム音をする。

- ・ドアが開けっぱなしである。
ドアを閉めてください。

庫内温度が設定温度と違う。

- ・通電を開始したばかりである。
庫内温度が安定するまで約24時間かかります。
- ・ドアを長時間開け放した。
庫内温度が安定するまで約24時間かかります。
- ・暖かい食品を入れた。
庫内温度が安定するまで約24時間かかります。
- ・自動霜取り中である
自動霜取りサイクルが終わり、庫内の温度が安定するまでお待ちください。
- ・周囲温度が正常動作温度ではない。
[正常動作周囲温度 +16℃～+32℃]

冷凍室の奥がオレンジ色に光っている。

- ・正常です。自動霜取りの為の除霜ヒーターが動作しています。

保証とアフターサービスについて (必ずお読みください)

お買い上げいただきました mabe 冷凍冷蔵庫の「保証書 (WARRANTY CARD)」は必ずお受け取りください。
アフターサービス等において重要な書類ですので本「取扱説明書」とともに大切に保管してください。

●保証期間—お買い上げ日から1年間

ただし、冷凍サイクル冷媒系統は5年間です。

修理を依頼される時

25～27ページに従って調べていただき、直らないときには電源プラグを抜いてから、お買い上げの販売店に修理をご依頼ください。修理は専門の技術が必要です。なお、食品の補償等、製品修理以外の責はご容赦ください。

●保証期間中は

修理に際しましては保証書をご提示ください。保証書の規定に従ってお買い上げの販売店が出張修理をさせていただきます。お買い上げの販売店へご依頼にならない場合には、当社にご連絡ください。

お買い上げの販売店または当社へつぎの点をお申し出ください。

- (1) お客様の住所、お名前、電話番号。
- (2) 冷蔵庫の型名。
- (3) 故障の内容。

サービスマンがお伺いしましたときは、別紙の「保証書」(WARRANTY CARD)をご提示ください。

補修用性能部品の 最低保有期間

この電気冷蔵庫の補修用性能部品（機能を維持するために必要な部品）の最低保有期間は、製造打ち切り後9年です。

廃棄時にご注意願います。2001年4月施行の家電リサイクル法では、お客様がご使用済みの冷蔵庫を廃棄される場合は、収集・運搬料金と再商品化等料金をお支払いいただき、対象品を販売店や市町村に適正に引き渡すことが求められています。

When your home works,
everything works.

mabe

愛情点検



●長年ご使用の冷蔵庫の点検を！

こんな症状は
ありませんか？

- 電源コード、プラグが異常に熱い。
- 電源コードに深いキズや変形がある。
- 焦げくさい臭いがする。
- 冷蔵庫床面にいつも水が溜っている。
- ビリビリと電気を感じる。
- その他の異常や故障がある。

お願い

故障や事故防止のため、
電源プラグをコンセント
から抜き、必ずお買い上
げの販売店に点検・修理
をご相談ください。

お客様メモ
サービスを依頼
されるときに便
利です。

お買上げ日

年 月 日

型名

MSM25GS SS
MSM25GG WW

販売店名

電話 ()

吉岡電気工業株式会社

名古屋本社 〒464-0850 愛知県名古屋市千種区今池三丁目27番7号

TEL : (052) 731-2461 (代表)

FAX : (052) 731-2460

TEL : (052) 735-6911 (直通)

FAX : (052) 735-6913

東京支店 〒102-0074 東京都千代田区九段南3-8-1 FG九段シティ ラサ 1F

TEL : (03) 3556-2461 (代表)

FAX : (03) 3556-2485

<http://www.yd-design.jp>

修理受付専用フリーダイヤル

☎ 0120-555-181

mabe