



Side by Side Refrigerator
冷凍冷蔵庫（家庭用）
取扱説明書

Model: ORE24VG SS

- **mabe**冷凍冷蔵庫をお買い上げいただきまして誠にありがとうございます。
- お使いになる前に取扱説明書をよくお読みのうえ、正しく安全にご使用ください。
- 取扱説明書は、良くお読みになった後はいつも手元に置いて安全にご使用ください。
- 保証書を必ずお受け取りいただき、大切に保管してください。



もくじ

安全上のご注意	1 ~ 8
据付けについてのご注意	9
据付け時の調整	10
取扱い上のご注意	11
各部のなまえ / 仕様・外形寸法	12
冷蔵庫の使い方	
温度調節の方法	13
カスタムディスペンサーの使い方	14~16
カスタムクールの使い方	17~18
アイスメーカーについて	19
庫内棚・収納引き出し	20~22
ドアラック	23
食品の保存	24
冷凍食品の知識	25
お手入れの方法	
お手入れの方法	26~28
ウォーターフィルターの交換方法	29
故障かなと思ったら	30~32
保証とアフターサービスについて	33

安全上のご注意

- ご使用の前に、この「安全上のご注意」をよくお読みのうえ正しくお使いください。
- ここに示した注意事項は、安全に関する重大な内容を記載していますので必ず守ってください。

表示と意味は次のようになっています。

	警告	誤った取り扱いをすると、人が死亡または重傷を負う可能性が想定される内容を示します。
	注意	誤った取り扱いをすると、人が傷害を負ったり★物的傷害の発生が想定される内容を示します。

★物的傷害とは、家屋・家財および家畜・ペットにかかわる拡大損害を示します

図記号の例



感電注意

△は、注意（警告を含む）を示します。
具体的な注意内容は、△の中や近くに絵や文章で示します。
左図の場合は「感電注意」を示します。



分解禁止

⊘は、禁止（してはいけないこと）を示します。
具体的な禁止内容は、⊘の中や近くに絵や文章で示します。
左図の場合は「分解禁止」を示します。



プラグを抜く

●は、強制（必ずすること）を示します。
具体的な強制内容は、●の中や近くに絵や文章で示します。
左図の場合は「電源プラグをコンセントから抜く」を示します。

警告

引火しやすいエーテル・ベンジン・
アルコール・薬品・LP ガス
(ガスライター用ボンベ)
などは入れないこと

貯蔵禁止



●爆発する危険があります。

ドアにぶらさがったり、ガラス
棚に乗ったりしないこと

この機器で遊ぶことがない
ように、子供を監視するこ
とが望ましい。

禁止



●冷蔵庫が倒れたり、ドアが落ちたり、
手をはさんだりしてけがをすることが
あります。

●この機器は、安全に責任を負う人の
監視又は指示が無い限り、補助を必
要とする人(子供を含む)が単独で機
器を用いることを意図していません。

安全上のご注意 (つづき)

警告

絶対に分解したり修理・改造は
しないこと

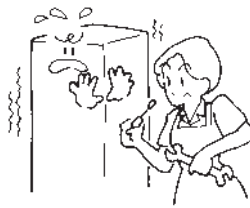

- 発火したり、異常動作してけがをすることがあります。

定格15A以上のコンセントを
冷蔵庫専用で使用すること

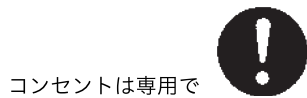

- 他の器具と併用すると分岐コンセント部が異常発熱して発火する恐れがあります。

お手入れの際は必ず電源プラグ
をコンセントから抜くこと

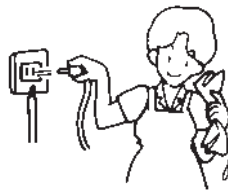

- ぬれた手では抜き差ししないでください。
- 感電・ショートやけがをすることがあります。

電源プラグを冷蔵庫の背面で
押しつけないこと

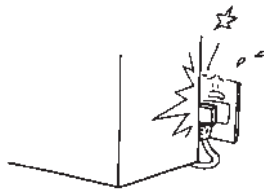

- 傷つき過熱発火の恐れがあります。

製品の異常時や故障のときは、
電源プラグを抜き運転を
中止すること

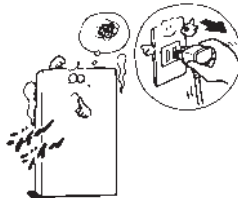

- 異常のまま運転を続けると、感電・火災の恐れがあります。

電源プラグの刃および刃の取付面に、
ほこりが付着している場合は、
電源プラグを抜き
乾拭きすること



- ほこりが付着している場合は、よく拭いてください。
- 火災の原因になります。

安全上のご注意(つづき)

警告

アースを確実に取り付けること

アースを接続する

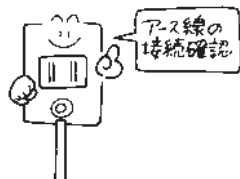

- 故障や漏電のとき、感電する恐れがあります。
- アース工事は、必ず販売店に相談してください。

冬季凍結の恐れのある場所には据付けないこと

据付禁止

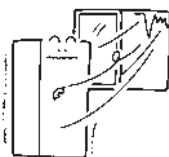

- 凍結によりホース、パイプ、バルブ等が破損し、水漏れすることがあります。

冷蔵庫には医療品や学術試料は入れないこと

貯蔵禁止



- 家庭用冷蔵庫では、温度管理の厳しいものは保存できません。

都市ガスなどのガス漏れがあったときには、冷蔵庫やコンセントには手を触れず、窓を開けて換気をよくすること

換気する



- 引火爆発し火災や、やけどの原因となります。

冷蔵庫の故障により、いやな臭いや変色して腐敗した食品は捨てること

腐敗食品は捨てる



- 腐敗した食品を食べると、体に害を与える恐れがあります。

本体や庫内に水をかけないこと

水かけ禁止



- 感電・ショートすることがあります。

安全上のご注意 (つづき)

警告

可燃性スプレー(ヘアスプレー・
スプレー式殺虫剤など)を
近くで使わないこと

使用禁止



●引火して火災の恐れがあります。

上に重量物を置かないこと

禁止



●ドアの開閉で落下して、けがをすることがあります。

上に水を入れた容器を
置かないこと

禁止



●こぼれた水で電気部品の絶縁が悪くなり漏電火災の恐れがあります。

自動製氷機の製氷部分には
手を触れないこと

接触禁止

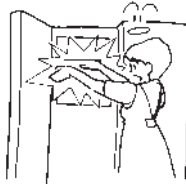

●製氷機が作動(回転)したとき、けがをすることがあります。

●ヒーター通電中は高温になり、やけどをすることがあります。

地震などによる冷蔵庫の
転倒防止の処置を
すること

転倒防止する

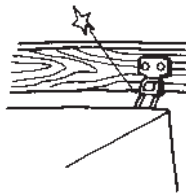

●振動により冷蔵庫が転倒し、けがをすることがあります。

安全上のご注意 (つづき)

警告

移動式棚・バスケットは所定の位置にしっかり固定すること



- しっかり固定されていしないと、落下してけがをする恐れがあります。

棚をしっかり固定



アイスメーカーの配管は準備配線・配管設備図に基づいて据付けること



- 正しく据付けませんと水漏れをおこすことがあります。
- 機器に供給する新しいホースセットを用いる必要があります、かつ、古いホースセットは、再使用しないでください。

据付注意



注意

電源コンセントは交流100Vを使用すること



- 火災・感電の原因になることがあります。
- 純正昇圧トランスを接続して、使用してください。

100V以外禁止



電源コードを抜くときはコードを引っ張らないこと

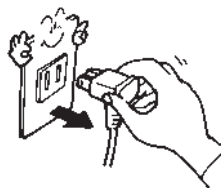

- 電源プラグを持って引き抜いてください。
- 感電やショートして発火することがあります。

引っ張り禁止



傷んだコードや電源プラグ・ゆるんだコンセントは使用しないこと



- 感電・ショート・発火の原因になることがあります。

使用禁止



安全上のご注意 (つづき)

⚠️ 注意

電源コードを傷めないこと

電源コードの交換は、危険を防止するために、販売店またはサービスマンあるいは同等の有資格者に必ずご依頼ください。

傷付け禁止

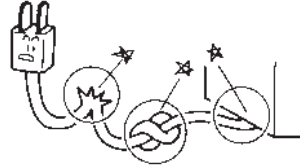

- 電源コードを傷付けたり、破損したり、加工したり、無理に曲げたり、引っ張ったり、ねじったり、たばねたりしないでください。また、重い物を載せたり、挟み込んだり加工しないでください。
- コードが破損し、火災・感電の原因になることがあります。

湿気の多い所や、水のかかる所へは据付けないこと

水気禁止

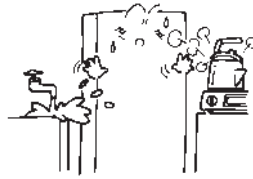

- 絶縁が悪くなり、漏電の原因になります。

長期間ご使用にならないときは、必ず電源プラグをコンセントから抜くこと

プラグを抜く

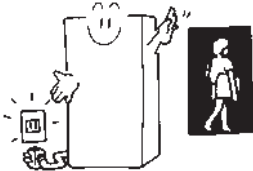

- 絶縁劣化による感電や漏電の原因となることがあります。

冷凍室にビン類や缶類を入れないこと

ビン類禁止

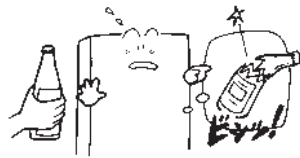

- 中身が凍って割れ、けがをすることがあります。

ドアを閉めるときは、取っ手を持って閉めること

取っ手を持つ



- 取っ手を持たずにドアを閉めると、指をはさんでけがをすることがあります。

重量があり危険ですので運搬専門業者へ依頼のこと

運搬専門業者へ依頼

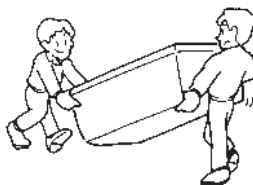

- 一般の方が運搬すると、手がすべってけがをすることがあります。
- 運搬作業は、販売店又は専門業者に相談してください。

安全上のご注意 (つづき)

⚠️ 注意

冷凍室の食品や容器（金属製）
には、ぬれた手で
触れないこと

接触禁止



●低温のため凍傷になる恐れがあります。

床が丈夫で水平な所に
据付けること

据付注意

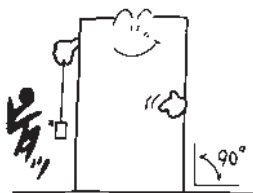

●不安定な所に据付けますと、ドアの開閉などで冷蔵庫が転倒してけがをする恐れがあります。

冷蔵庫底面には手を入れないこと

接触禁止



●冷蔵庫底面には鉄板や回転部があり、けがをする恐れがあります。

一度解凍した食品を再冷凍
しないこと

食あたり注意



●腐敗した食品を食べると、体に害を与える恐れがあります。

この商品を他の人に売ったり、
譲渡するときは、取扱
説明書を添付すること

取扱説明書を添付



●新しい所有者が安全で正しく使うために、取扱説明書が必要です。

安全上のご注意 (つづき)

⚠️ 注意

電源プラグを抜いたときには、少なくとも6分間待ってから、コンセントに差ししてください。

6分待つ



●すぐに電源を入れると圧縮機に負荷がかかり、寿命が短くなったり故障の原因になります。

機器の囲いまたはビルトイン構造では、障害物をなくし、通風口を確保すること。

通風口を確保

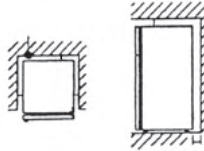

●冷蔵庫周囲はすき間をあけて設置。冷媒が漏れたときに滞留し、発火・爆発のおそれがあります。

製造業者が推薦するもの以外の、除霜を速めるための機械的な器具、その他の手段を用いないこと。

冷凍庫内の霜や着氷をナイフやドライヤー等で取り除かないで下さい。また、ドライヤーやトーチ等の熱源を利用して溶かさなで下さい。

禁止



●配管の損傷や万一可燃性冷媒が漏れていた場合、発火・爆発のおそれがあります。

冷媒回路(配管)に損傷を与えないこと。ねじ等を打たないこと。

禁止

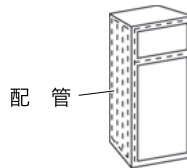

●可燃性冷媒を使用していますので、発火・爆発のおそれがあります。

製造業者が推奨する電気機器以外、食品貯蔵庫内で用いないこと。



●庫内では、電気製品を使用しない。冷媒が漏れると接点の火花により発火・爆発の原因になります。

霜付き防止について

冷蔵庫の前面や側面には、霜付き防止のためのパイプを内蔵しています。使い始めや周囲温度が高い時には、特に熱く感じるがありますが、故障ではありません。また、庫内の食品には影響ありません。

据付けについてのご注意

1

冷蔵庫を据付ける場所はしっかりした床で水平なところをえらんでください。

床がしっかりしていませんと音や振動が出ることがあります。ドアの開閉などで冷蔵庫が転倒してけがをする恐れがあります。

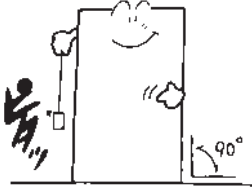

2

床が弱い場合やたたみ、じゅうたんのような敷物の上に据付けの際は、じょうぶな板を冷蔵庫の下に敷いてください。

たたみやじゅうたんのよう敷物の上に直接据付けますと、敷物に変色したり、空気の流れが悪くなり、冷えにくくなる場合があります。

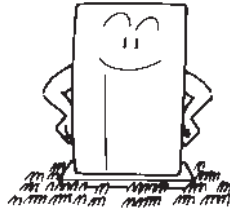

3

冷蔵庫がガタつくときは、前面下部のレベルスクリューを調節してください。

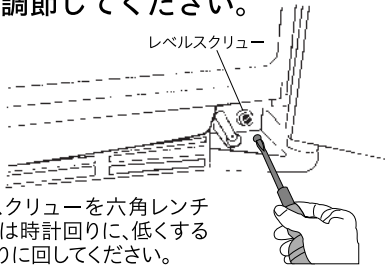

左右のレベルスクリューを六角レンチで、高くするときは時計回りに、低くするときは反時計回りに回してください。

4

熱気の少ない所に据付けてください。また、室温16℃未満になるところには置かないでください。

直射日光を受ける所や発熱器具（レンジ、コンロなど）の近くに据付けると、冷却力が低下したり、本体変色の原因となるおそれがあります。16℃以上で正常に動作するように設計されています。

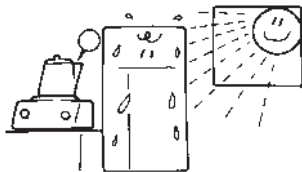

5

水気・湿気の少ない所に据付けてください。

漏電やさびの原因となります。やむをえず流し台などの近くに据付けるときは必ずすき間をあげ、床が湿っている場合はブロックなどの上へおせてください。

ご注意：この冷蔵庫は凝縮器の冷却が強制ファン冷却方式ですので、直接ブロックなどにのせると、空間ができ凝縮器への冷却力が低下しますので、冷蔵庫底部全体にじょうぶな板などを敷いた下にブロックなどを敷いてください。

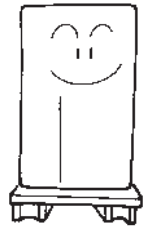

6

冷蔵庫の周囲は下図の数値を確保してください。

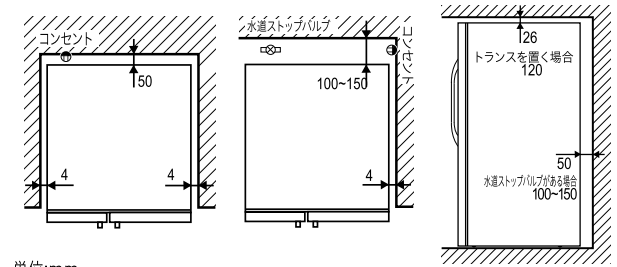

単位:mm

7

感電防止のためのアースをしてください。

アース工事は販売店にご相談ください。（アース工事は有償です。）

お願い
この冷蔵庫はアース線が付属しています。アース端子に正しく取り付けてください。

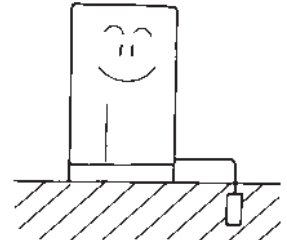

8

グリル前面には物を置かないでください。また、グリルの温風吹き出しにご注意ください。

グリル前面より空気を吸い込みますので、グリルがふさがれますと冷却力が低下するおそれがあります。また、グリル前面より温風が吹き出すため、床が変色・変形することがあります。

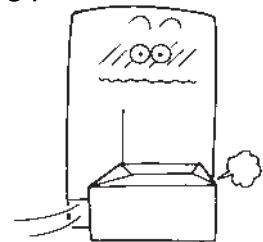

据付け時の調整

据付場所の環境

据付場所は、高温多湿の場所を避け、水平で丈夫なほこり等の少ない場所に据付けてください。

この冷蔵庫は、周囲の温度が16℃～37℃で正常に動作するように設計されています。この温度範囲外では、正常に動作をしないことがあります。また、放熱スペースを必ず確保して設置してください。

ドアの高さ調整

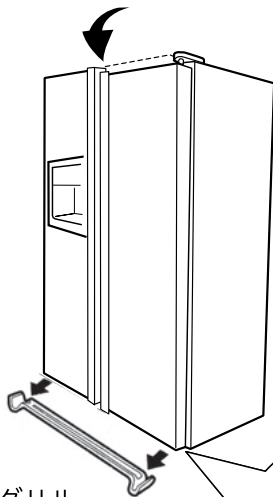

前面グリル

両方のドアを開け、前面グリルを止めているネジを外し、手前に引っ張ると外れます。

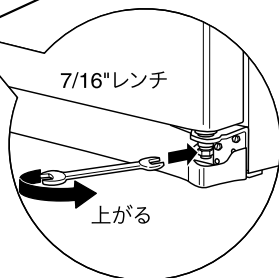

ドアの高さ調整が出来ます。高さ調整は冷蔵室ドアの高さを調整して行います。

前面グリルを外してから、六角レンチを使い、上に上げるときは下図の矢印方向に回します。下に下げるときは逆に回してください。レンチを1～2回転させたら、冷蔵室のドアを開け閉めして左右のドアの高さを確認してください。

キャスター・アジャスターについて

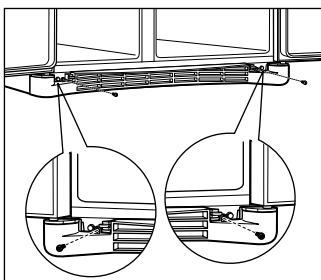

●キャスターには3つの役割があります。

- 1 ドアを半分ほど開けたときに、ドアを閉まりやすくする。(約15mm程度、前部を高くするとちょうどよい)
- 2 ガタツキをなくす。
- 3 お手入れするときに、手前に出しやすくする。

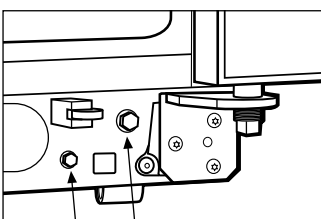

前部キャスター用
後部キャスター用

●高さ調整の方法

両方のドアを開け、前面グリルを止めているネジを外し、前面グリルを手前に引っ張って外してください。

六角レンチ(3/8")を使って冷蔵庫前面下の前部キャスターで調整ができます。手前を高くするときには時計回りに、低くするときには反時計回りに回してください。

また後部にも同様に高さ調整可能なキャスターがあります。六角レンチを使って、高くするときには時計回りに、低くするときには反時計回りに回してください。

取扱い上のご注意

1 停電時のご注意

突然停電の時

- できるだけドアの開閉を少なくします。

予告のある時

- 氷を沢山つくっておきます。停電になったら氷で冷蔵庫を冷やしますと長時間保てます。
- 温度設定を強冷に設定して、停電前2~3時間強く冷やしておくと長持ちします。
- 庫内食品で減らせるものは減らします。特に生鮮食品類はできるかぎり処分するよう心掛けます。

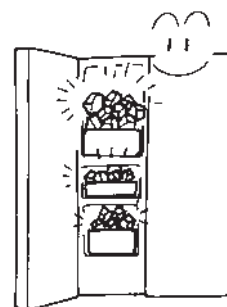
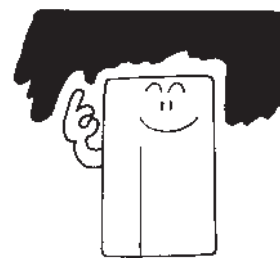

2 長時間(長期間)使用しない時のご注意

長時間(長期間)冷蔵庫をお使いにならない時は、においがこもったり、カビがはえたりしないように次のようにしてください。

- (1) コンセントからプラグを抜いてください。(もしくは専用ブレーカー OFF)
- (2) アイスメーカーを OFF “○” にしてください。
- (3) 食品は全部取り出してください。
- (4) 庫内を掃除し、2~3日間ドアをあけて乾燥してください。
- (5) 給水のバルブを必ず締めてください。
- (6) 本体内の水抜きが必要な場合は、サービスマンを手配してください。
- (7) アイスストッカーを空にしてください。



各部のなまえ (ORE24VG)

冷凍室

- ①アイスメーカー
(カバー棚奥)
- ②アイスバスケット
- ③庫内棚
- ④フリーザーバスケット
- ⑤ドアラック
- ⑥カスタムディスペンサー
(裏側: ドア外面)
- ⑦温度調節パネル
(裏側: ドア外面)

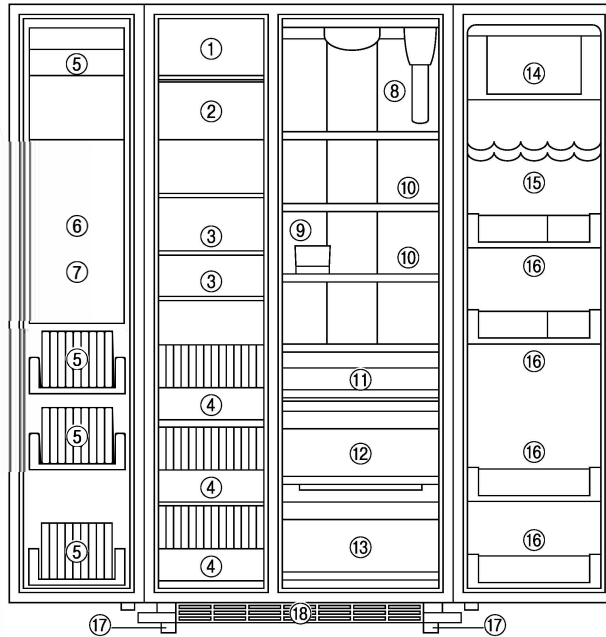

冷蔵室

- ⑧ウォーターフィルター
- ⑨エッグケース
- ⑩庫内棚
- ⑪バスケット
- ⑫バスケット(湿度調整可)
- ⑬カスタムクール
- ⑭カバー付き小物入れ
(バターケース・バイパスプラグ)
- ⑮缶ラック
- ⑯ドアポケット
- ⑰4輪キャスター
- ⑱前面グリル

仕様・外形寸法

●仕様

種類	電気冷凍冷蔵庫	
型名	ORE24VG	
定格内容積	合計	666 L
	冷凍室	193 L
	冷蔵室	473 L
電源	定格電圧・定格周波数	単相230V 50Hz/60Hz
消費電力	電動機	130/130 (W)
	霜取装置	310/310 (W)
	電熱装置(製氷機)	144/144 (W)
年平均の消費電力量	428/428 (kWh/年)	
冷却方式及び冷凍室記号	冷気循環方式(間接冷却) ***	
コンデンサー冷却方式	強制式(ファンによる放熱器余熱)	
除霜制御方式	自動開始・自動終了	
除霜排水方式	強制	
自動製氷装置	内蔵	
キャスター	付	
ビルトイン	可	
コンセント容量	15A	
重量	145kg	
許容給水圧	0.15(min) ~0.6(max) MPa	

*年間消費電力量は、JIS C 9801-3:2015 に基づいて表示しています。

* / で示されている数値は左が50Hz、右が60Hzの数値です。その他は50Hz、60Hz共通です。

*警告 飲料水源とだけ接続すること。

●冷凍室の性能について

本冷凍冷蔵庫の性能はフォースター(***)です。

冷凍室(フリーザー)の性能は記号によって区分表示しております。

記号ごとの性能は日本工業規格(JIS C 9607)に規定された試験条件で試験したときの冷凍負荷温度(食品温度)によって表示しています。

冷凍食品の保存期間は、食品の種類、店頭での保存状態、冷蔵庫の使用条件などによって異なります。表は一応の目安です。

記号	冷凍負荷温度(食品温度)	冷凍食品保存期間の目安
*	-6℃以下	約1週間
**	-12℃以下	約1カ月
*** / ****	-18℃以下	約3カ月

●外形寸法(単位:mm)

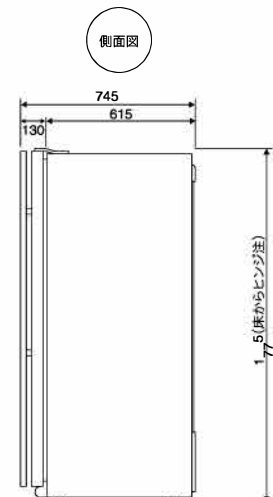
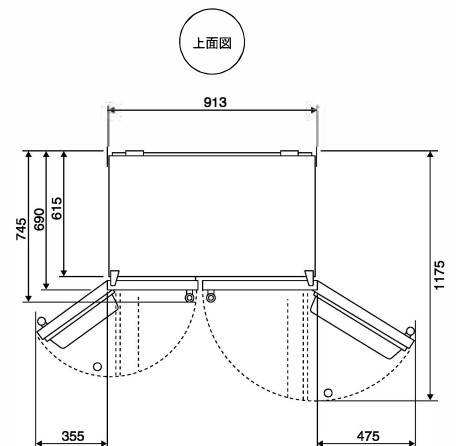

冷蔵庫の使い方—温度調節の方法

1 温度調節ボタンでセットしてください。

温度調節パネルは
ディスプレイの上部にあります。

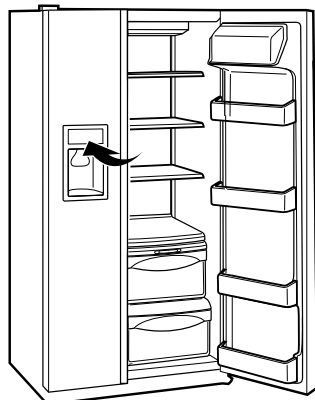

(温度表示は、タッチ後消えます。)

2 冷凍室 FREEZER

冷凍室の工場出荷時の設定は、 -18°C です。(通常設定)

冷凍室の温度設定は、 -26°C ～ -13°C です (-13°C 以上にするとOFFになるので注意)。

左側の **Freezer Temp** ボタンをタッチすると **actual temp** ランプが点灯し冷凍室の現在の温度を表示します。

続いてタッチするとランプが点灯し、ディスプレイに設定温度が表示されます。 **▼** ボタンをタッチすると冷凍室の冷えは強くなり、 **▲** ボタンをタッチすると冷凍室の冷えは弱くなります。希望の温度が表示されるまで何回かタッチしてください。

注意：設定した温度に安定するのに、24 時間程度かかる場合があります。

注意：OFF にしますと電源が入っていても冷蔵庫の冷却運転が止まります。
表示の温度は、摂氏 ($^{\circ}\text{C}$) 表示です。
表示される庫内温度と、実際の庫内温度では、外気温などの関係で異なることがあります。
冷凍室または冷蔵室どちらかのドアを開けるとファンが停止します。

3 冷蔵室 FRESH FOOD

冷蔵室の工場出荷時の設定は、 3°C です。(通常設定)

冷蔵室の温度設定は、 1°C ～ 8°C です (8°C 以上にするとOFFになるので注意)。

左側の **Freezer Temp** ボタンをタッチすると **actual temp** ランプが点灯し冷蔵室の現在の温度を表示します。

続いて2回タッチするとランプが点灯し、ディスプレイに設定温度が表示されます。 **▼** ボタンをタッチすると冷蔵室の冷えは強くなり、 **▲** ボタンをタッチすると冷蔵室の冷えは弱くなります。希望の温度が表示されるまで何回かタッチしてください。

注意：設定した温度に安定するのに、24 時間程度かかる場合があります。

注意：OFF にしますと電源が入っていても冷蔵庫の冷却運転が止まります。
表示の温度は、摂氏 ($^{\circ}\text{C}$) 表示です。
表示される庫内温度と、実際の庫内温度では、外気温などの関係で異なることがあります。
冷凍室または冷蔵室どちらかのドアを3分間以上開けっ放しにすると、庫内ファンが回ります。

冷蔵庫の使い方(つづき)ーカスタムディスペンサーの使い方

ディスペンサー操作パネル

ディスペンサーアーム

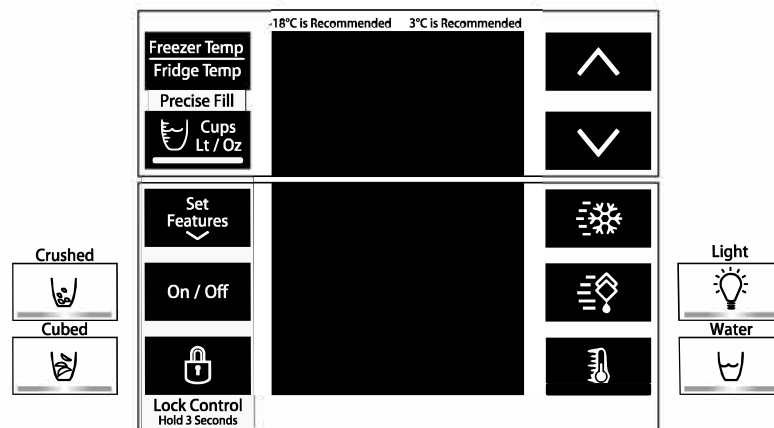
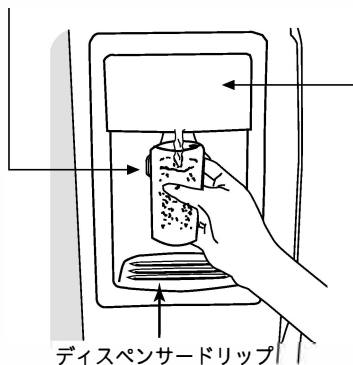

○カスタムディスペンサーは、タッチキー及びディスペンサーアームでキューブアイス、クラッシュアイス、お水をドアを開けることなく取り出せるものです。

1. water(お水)、 crushed(クラッシュアイス)、 cubed(キューブ:半円状の氷)のいずれかをタッチして選択してください。ランプが点灯します。
2. グラスを持ってディスペンサーアームに当て、ゆっくりと押してください。
3. 氷や水をこぼさないようにするため、グラスをなるべく取り出し口の近くに持って行ってください。ただし、取り出し口に触れないようにしてください。水または氷を出す際に、壊れやすい容器を使用しないでください。割れたガラスでけがをする恐れがあります。

注：最初の使用時、給水管に空気が入っていることがありますので、ディスペンサーアームを押しても水が出ない場合は、ディスペンサーアームを約2分間押したままにしてください。給水管の中に溜まっていた空気を出し、水道水で満たされます。

- ・最初の使用時は、給水管の中の不純物を全て出すために、最初のグラス6杯分の水は使わずに捨ててください。
- ・危険ですので、クラッシュアイスの取り出し口には、指などは入れないでください。



ロック

誤ってディスペンサーをタッチしないようにロックをかけることができます。

- | | |
|------------|-----------------------------|
| ロックする場合 | 3秒間タッチしつづけてください。(赤ランプ点灯) |
| ロックを解除する場合 | 同様に3秒間タッチしつづけてください。(赤ランプ消灯) |



ディスペンサーライト

ディスペンサー部分のライトを点灯させることができます。タッチするごとにONとOFFを繰り返します。ディスペンサーライトは、ディスペンサーレバーを押した場合も点灯します。

ドアアラーム

ドアを3分間以上開けっ放しにしておくと、アラーム音が鳴るように出来ます。

アラームの設定は、次ページを参考にしてください。

アラーム音が鳴った時は、ただちにドアを閉めてください。アラーム音が止まります。

冷蔵庫の使い方(つづき)ーカスタムディスペンサーの使い方

給水量の設定(PRECISE FILL～プレサイズ・フィル)の使い方

ディスペンサーから1度に出る水量を、使用時に設定することができます。

カップ(CUPS)、オンス(Oz)、リットル(Lt)から選んで設定することができます。

給水量は、0.05ℓ(50mℓ)～2.3ℓまで、50mℓ単位で設定できます。ただし、冷水のタンク容量は約1ℓです。連続して1ℓ以上使用しますと、水温が常温に近づきます。一定時間経過すれば冷えた水が使用できます。

設定しない場合は、量に制限はありません。

●ご使用方法

1.  (Cups Lt/Oz) に2回タッチして設定モードにします(グリーンランプ点灯)。タッチでモードを決めます。





リットル(約50mℓ～2.3ℓ)



カップ(0.25～9.75)







オンス(2～79)

2.   で量を設定してください。
3. 容器を持ってディスペンサーアームに当て、ゆっくりと押してください。

主要機能設定方法

●ドアアラーム DOOR ALARM

3分間ドア開放でアラーム

1.  を2回タッチすると  が表示されます。
2.  をタッチして  をONにします。(ドアを開けると  が点滅します)
3. OFFにする場合は、同じ手順でOFFにしてください。

●クイックアイス QUICK ICE

急いで氷を作りたいときに使用します。ONにしてから48時間あるいはOFFにするまで40%アップで氷を作り続けます。

1.  を3回タッチすると  表示になります。
2.  をタッチすると  表示になり、ファンが動き出します。
3. OFFにする場合は、同じ手順でOFFにします。





冷蔵庫の使い方(つづき)ーカスタムディスプレイの使い方

●ターボクール TURBO COOL

冷蔵庫の食品をより早く冷やすことができます。ターボクールにすると、冷蔵庫内が1℃になるまで連続運転します。その後は、この温度を保つようにオン・オフを繰り返し運転し、8時間後に通常運転に戻ります。

こんな時にお使いください。

- ・ 冷蔵庫に大量の食品を入れた時
- ・ 冷蔵庫が長時間OFFになっていた時

1.  を4回タッチすると  表示になります。
2.  をタッチすると  表示となり、
3. 冷蔵庫の温度表示が  に変わります。
4. OFFにする場合は、同じ手順でOFFにします。

注・ターボクール運転中は冷蔵庫の温度設定を変更することはできません。変更したい場合は、一旦ターボクールをOFFにしてから行ってください。ターボクールは冷凍室の温度には影響ありません。

- ・ターボクール運転中は、冷蔵室の冷却用ファンはドアを開けている間も動き続けます。

冷蔵庫の使い方(つづき)ーカスタムクールの使い方

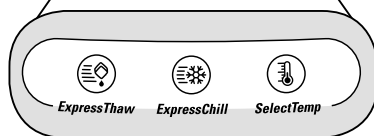
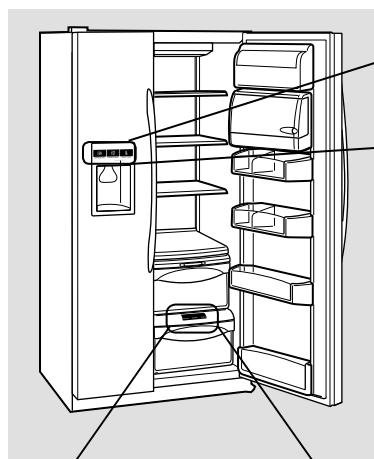

〈カスタムクール・ケース〉



EXPRESSCHILL



EXPRESSTHAW



SELECT TEMP

カスタムクールは、冷蔵室最下段のカスタムクール・ケースを、急速冷却、急速解凍そして適切な温度設定にすることができる機能です。カスタムクール・ケースは、外部の温度の影響を受けないようにされていますので、ケース内の温度は冷蔵室庫内温度とは別の独立した設定にすることが可能です。

- ・急速冷却(EXPRESS CHILL) :
飲物を飲みごろの温度に素早く冷やす場合に使用します。
- ・急速解凍(EXPRESS THAW) :
冷凍された食品をおいしく解凍する場合に使用します。
- ・セレクト・テンプ(SELECT TEMP) :
生鮮食品などを最適の温度に保つことができます。

1 急速冷却(EXPRESS CHILL™)のご使用方法…飲物などを素早く冷やす場合にご使用ください。

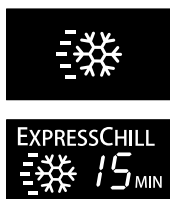

15 MINUTES	・ 缶ジュース(350ml) 1本
30 MINUTES	・ 缶ジュース(350ml) 2~6本
	・ ペットボトル(500ml) 2本 ・ ボトルワイン(750ml) 2本
45 MINUTES	・ ペットボトル(2ℓ) 2本

●ご使用方法

1. チルド/解凍トレーの上に急速冷却したいものを置いてください。そして、ケースを完全に閉めてください。
2. ディスプレーに2回タッチして、時間を選択します(15、30、45)。
3. セット後、急速冷却を始めます。
4. キャンセルする場合、ディスプレイに2回タッチして時間が消えるまでタッチします。

冷蔵庫の使い方(つづき)ーカスタムクールの使い方

2 急速解凍 (EXPRESS THAW™) のご使用方法…冷凍された食品の解凍にご使用ください。

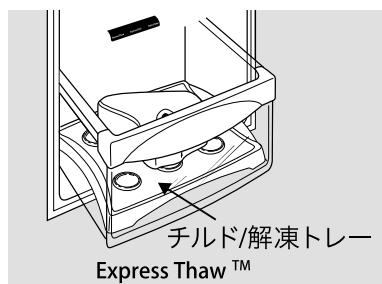

0.2KG	・肉・魚 (4時間)
0.5KG	・肉・魚 (6時間)
0.9KG	・肉・魚 (10時間)
1.4KG	・肉・魚 (12時間)

●ご使用方法

1. チルド/解凍トレーの上に急速解凍したい食品を置いてください。そして、ケースを完全に閉めてください。
2. ディスプレーに2回タッチして重量モードにします。
3. タッチしてご希望の重量をセットします(設定は上記の表を目安にしてください)。
4. 急速解凍を始めます。ディスプレイをタッチすると残りの時間が表示されます。
5. 急速解凍が終了すると、食品を傷みにくくするため、セレクトテンプレのMEAT設定になり約0°Cで保存されます。
6. 食品を取り出した後、セレクトテンプレをOFFにします(下記3参照)。

3 セレクトテンプレ (SELECT TEMP™) のご使用方法

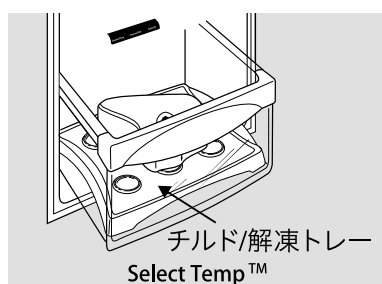

カスタムクールケース内の温度を、他の冷蔵庫内の温度とは、別の温度に設定できます。
保存する食品にあわせて設定してください。



PRODUCE [2°C]	・ストロベリー ・ラズベリー ・キウイ ・梨 ・チェリー ・ブラックベリー ・ぶどう ・プラム ・ネクタリン ・りんご ・アスパラガス ・ブロッコリー ・コーン ・マッシュルーム ・ほうれん草 ・カリフラワー ・キャベツ ・たまねぎ
MEAT [0°C]	・生魚 ・豚肉 ・鶏肉 ・生肉
CITRUS [6°C]	・オレンジ ・レモン ・ライム ・パイナップル ・メロン ・豆類 ・きゅうり ・トマト ・とうがらし ・なす ・かぼちゃ

●ご使用方法

1. チルド/解凍トレーの上に食品を置いてください。そして、ケースを完全に閉めてください。
2. ディスプレーに2回タッチして、設定モードにします。
3. さらにタッチしてご希望のモードに設定してください。

●キャンセル方法

1. ディスプレーにタッチして、設定モードにします。
2. 表示が消えるまでタッチします。

※OFFにした場合は、冷蔵庫の温度設定と同じ温度になります。

冷蔵庫の使い方(つづき)ーアイスメーカー(自動製氷機)について

アイスメーカー(自動製氷機)は水を入れる手間がかかりません。自動的に給水され氷をつくりますので、いつでも手間なく氷をお使いいただけます。

アイスメーカーは、1回の製氷サイクルで7個半月状の氷を作ります。およそ72時間でアイスバスケットがいっぱいになる製氷能力がありますが、冷凍室の温度や周囲の温度、ドアの開閉回数などの使用状況で氷を作る量は変化します。

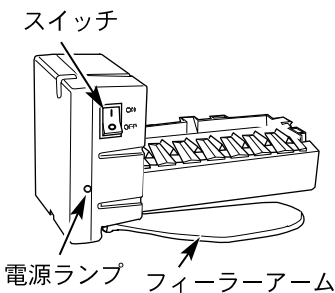

1. アイスメーカーは、冷凍室の最上部にあります。
2. 水道との接続ができていない場合は、アイスメーカーのスイッチは必ず“O(OFF)”にしてください。水道との接続が完了して給水できるようになってから、アイスメーカーのスイッチを“I(ON)”にしてください。
3. 冷凍室の温度が -10°C 以下になると製氷をはじめます。最初の使用時には、12～24時間かかる場合もあります。
4. 最初の使用時にできた氷は、給水管内の不純物がはいつていることがありますので、捨ててください。
5. フィーラーアームがスイングしてアイスバスケットがいっぱいになったのを検知して、製氷を自動的に中断します。氷が減ると製氷を再開します。

注意:

- ・アイスメーカーは、絶対に取り外したり修理・分解はしないでください。
(内蔵型製氷機は、製造業者又はサービスマンによってだけ、組込み又は取外しができます。)
- ・付属のアイスメーカーで作った氷以外は、アイスバスケットには入れないでください。
- ・アイスバスケットに給水されるたびに水が流れる音がしますが、異常ではありません。
- ・氷がアイスバスケットに落ちる際に音がしますが、異常ではありません。
- ・アイスバスケットで氷がお互にくっついて固まる場合がありますが、異常ではありません。ほぐすか、取除いてください。
- ・アイスバスケットには、飲み物や食品を入れないでください。アイスメーカーの故障の原因となります。
- ・キューブアイスを選択した場合、クラッシュアイスが混じることがあります(逆もあります)。
- ・クラッシュアイスを使用した後、水が出る場合があります。
- ・クラッシュアスを連続して使用すると、取り出し口に白い霜がつくことがあります。これは正常で、しばらくすると蒸発して消えます。
- ・しばらく氷を使用しないと、氷に冷凍室内の臭いがつくことがあります。
- ・アイスメーカーやディスペンサーに異常があるときは、必ずアイスメーカーをOFFにし、給水元栓を閉めてください。

●アイスバスケットの取外し方

・取外し方

冷凍室の上部にあるカバー棚を引き抜きアイスメーカーのスイッチを“O(OFF)”にしてください。アイスバスケットをいっぱいまで引き出し、手前を持ち上げて外してください。

・取付け方

アイスバスケットを戻す場合は、奥までカチッというまでしっかりと押し込んでください。もし、完全に押し込めない場合は、いったんアイスバスケットを外し、本体奥の回転翼を1/4回転ほど手で回してから、再度アイスバスケットを奥まで入れてください。引き続き氷を作る場合は、カバー棚を取り付ける前にアイスメーカーのスイッチを“I(ON)”にしてください。

・スイッチを切る

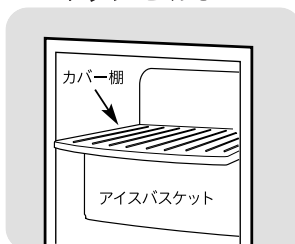

カバー棚を手前に引き抜くとアイスメーカーのスイッチに手が届きます。スイッチをOFFにします。

・取外し方

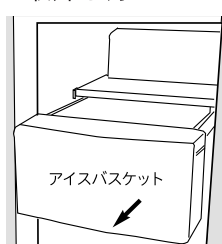

アイスバスケットをいっぱいまで手前に引き出す。

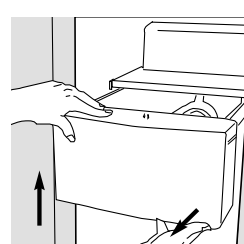

アイスバスケットの右下を持ち手前に引くと簡単に引き出せます。

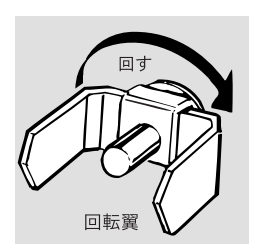

アイスバスケットが、完全に押し込めない場合は、回転翼を1/4回転ほど回して再度押し込む。

冷蔵庫の使い方 (つづき) 一庫内棚

冷蔵室

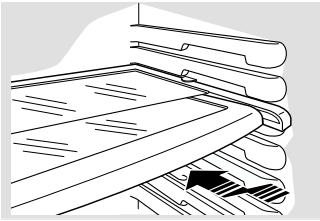

クイック・スペースシェルフ (QuickSpace™ Shelf)

この棚は、半分に分かれており、下の棚に背の高いものを置けるように、後ろ半分の棚に前半分の棚を収納できるようになっています。
収納する物に合わせて簡単にかえることができます。

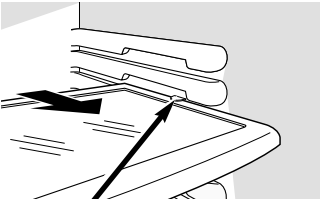

タブを押しながら
手前に引いてください。

スライド・アウト棚

この棚は食品を取出したり、収納したりするときに、棚を手前にスライドして取出しを容易にするものです。

・取外し方

棚を手前いっぱい止まるまで引いてください。右側のタブを押しながら、手前に引いて外してください。

・取付け方

棚を棚受けにスライドして奥まで入れてください。

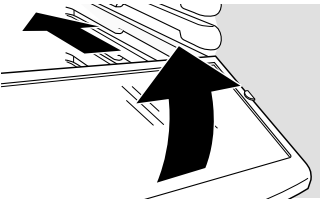

注：冷蔵室のドアを閉める前に、スライドアウト棚が奥まで収納されているか確認してください。棚を奥まで入れずにドアを閉めると、棚が破損することがあります。

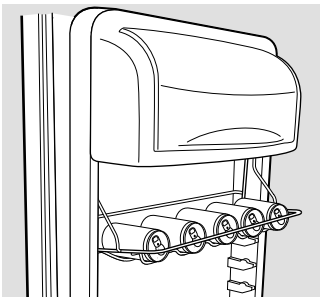

ドア缶ラック

ラックには缶5本置けます。

・取外し方

1. ラックを空にしてください。
2. ラック上部カバー付ケースを上スライドさせ取外します。
3. 左右のラックサポート（4ヶ所）を外します。
4. 上部カバーを固定してください。

・取付け方

1. ラック上部カバー付ケースを上スライドさせ取外します。
2. ラックサポートを取付けます。
3. 上部カバーを固定してください。

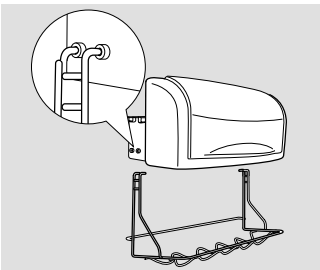

注：ラックサポートは捻げづらいため、取付け・取外しの際は指などはさまないよう十分に気をつけてください。

冷蔵庫の使い方 (つづき) 一庫内棚

冷凍室

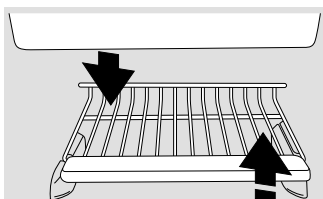

アミ棚

- ・ 取外し方
 1. 右手前を上げて右側にずらします。
 2. 右奥の軸を下げ外してください。
 3. 逆の手順で取付けます。

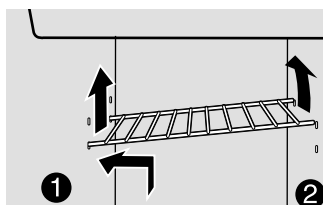

- ・ 取外し方
 1. 左側の軸を上げ、左へ押し込んでください。
 2. 右側が抜けます。
 3. 逆の手順で取付けます。

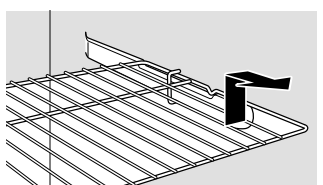

スライドアウト・フリーザー棚

- ・ 取外し方
棚に載っているものを全て取り除いてください。
棚を手前に止まるまで引き出し、手前を持ち上げながら取外してください。
- ・ 取付け方
棚を棚受けにスライドして奥まで入れてください。
しっかりと奥まで入っていることを確認してください。

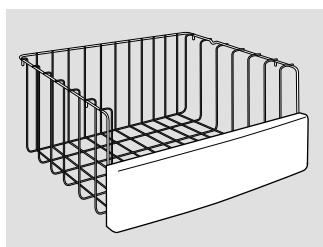

フリーザー・バスケット

- ・ 取外し方
棚を奥に押し込みストッパーが外れるまで上に持ち上げます。
そのまま手前に引いて外してください。
- ・ 取付け方
ストッパーを庫内の棚受けに合わせて、そのまま奥まで押し込んでください。
きちんと棚受けに乗っていることを確認してください。

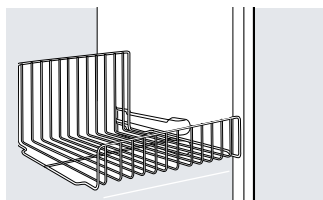

フリーザーバスケット

冷凍室最下段のスライド式のバスケットです。

- ・ 取外し方
棚に載っているものを全て取り除いてください。
フリーザーバスケットを手前まで引き出し、上に持ち上げるように取外してください。
- ・ 取付け方
フリーザーバスケットをスライドレールにセットします。奥まで押し込み、きちんとセットされたことを確認します。

注：冷凍室のドアを閉める前に、フリーザーバスケットが奥まで収納されているか確認してください。棚を奥まで入れずにドアを閉めると、棚が破損することがあります。

冷蔵庫の使い方 (つづき) ー収納引き出し

収納引き出し

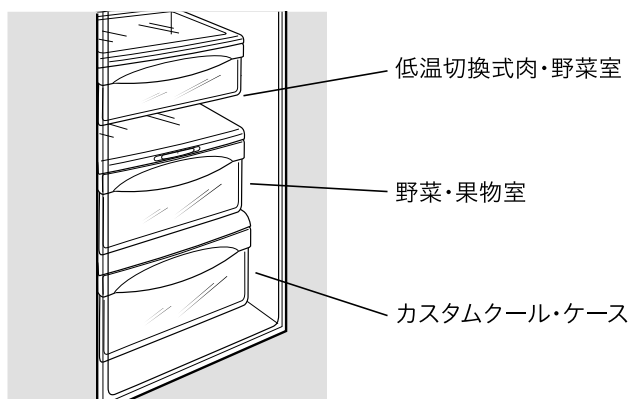

引き出しの底に水が溜まった場合は、きれいなタオルでふき取ってください。

取り出しをしやすいするため、引き出しを開けるとカバーが後ろにスライドし、閉めると前にスライドします。

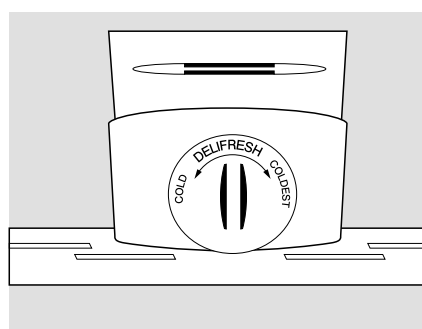

低温切換式肉・野菜室

低温切換式肉・野菜室は、冷凍室から冷気を取り込みケース内を低温に保つことが出来ます。

ダイヤルを**COLDEST**にセットすると、冷気が冷凍室より進入し、低温ルームとして肉類の保存に適します。但し、長期間**COLDEST**の設定にしておきますと、霜がつくことがあります。

ダイヤルを**COLD**にセットすると、冷蔵庫の庫内の温度とほぼ同じになり、野菜の収納も可能になります。

食品によって適当な温度になるようにダイヤルを調整してください。

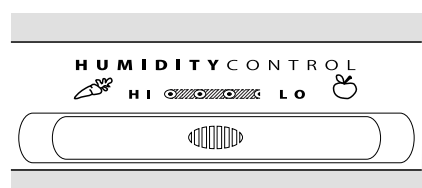

野菜・果物室

湿度を高くする場合は**HI**に、低くする場合は**LO**の方へスライドしてください。

HIは野菜類の保存に、**LO**は果物類の保存に適しています。

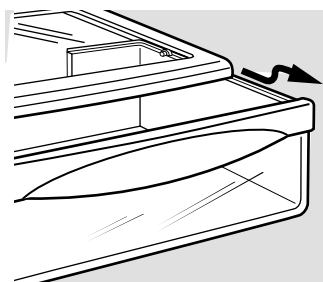

庫内引き出しの取り外し方

引き出し類を取り外す場合は、引き出しを手前いっぱい引き出して、手前を持ち上げて引き出しを外してください。

冷蔵庫の使い方 (つづき) ドアラック

冷蔵室ドアラック

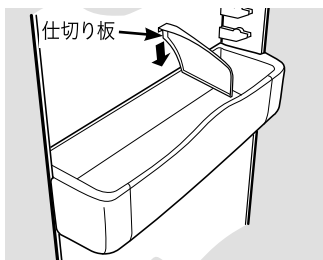

冷蔵室の大型ドアラックは、ガロン・サイズの大型ボトルを収納できる奥行きがあります。収納物の高さに応じて大型のドアラックのを調整してください。また、収納物の転倒防止や整理のために仕切り板をご使用ください。動かす場合は、仕切り板をしっかりと持ち、左右にスライドさせてください。

・取外し方

中の食品をすべて出し、ドアラックの手前を持ち上げてから全体を引き出してください。

・取付け方

ドアラックの手前を少し持ち上げたまま奥までしっかりと押し込んで、手前を下げてください。しっかりと固定されているか確認してから、食品を入れてください。

冷凍室ドアラック

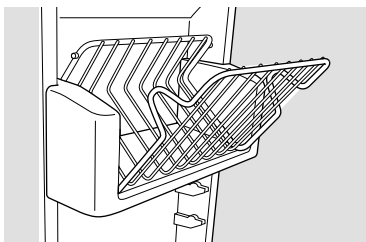

冷凍室のドアラックは食品が取り出しやすいように、ラックの上部が手前に倒れるようになっています。その内の2段は高さの調整が可能です。

・取外し方

中の食品をすべて出し、ドアラックの手前を持ち上げてから全体を引き出してください。

・取付け方

ドアラックの手前を少し持ち上げたまま奥までしっかりと押し込んで、手前を下げてください。しっかりと固定されているか確認してから、食品を入れてください。

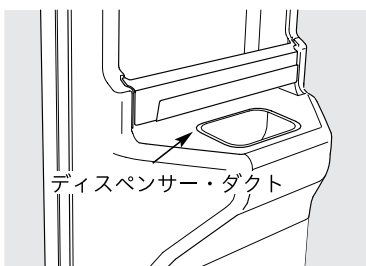

ディスペンサー・ダクトは、アイスバスケットの氷をディスペンサーに送るためのダクトです。故障の原因になりますので絶対に、食材や異物、液体等を入れないでください。ディスペンサー・ダクトの上のドアラックから、物が落ちないように注意してください。

冷蔵庫の使い方 (つづき) — 食品の保存

食品の保存

食品を納める際、吹出口付近はよく冷やす必要のあるもの（肉・生菓子類）、底部付近には露付き氷付きをおこしては困るもの（野菜・果物類）、ビール・ジュース類はドアの棚に、バター・チーズ類は比較的温度の高いドア上部のカバー付き小物入れに保存します。

- (1) 庫内の食品は少しずつすき間をあけて並べるようにしてください。ぎっしり詰めますと、冷気の循環が悪くなり、冷えにくくなります。

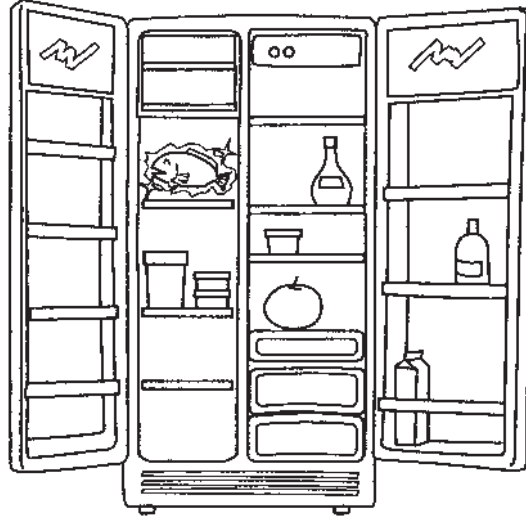

- (2) 冷蔵室内に食品を密閉せずに入れますと、その水気が冷蔵室内の冷たい部分(壁)に触れて露付きをおこして漏れることがあります。密閉容器やフィルム紙(ラップ紙)で包んで保存してください。



保存の際の注意点

- (1) 冷凍室側へビン類を入れると、割れることがありますので絶対に入れないでください。
- (2) この冷蔵庫では血清、ワクチン等医薬品の保存はできません。又、揮発や引火しやすいものは絶対に庫内に入れないでください。
- (3) ドアの開けっ放しや不必要な開閉はしないでください。
- (4) 食品は必ず、熱をさましてから入れてください。
- (5) アイスクリームは、ドアポケットには入れないでください。

⚠ 注意	⚠ 警告	⚠ 警告	⚠ 注意
<p>冷凍室にビン類や缶類を入れないこと</p> <p>● 中身が凍って割れ、けがをすることがあります。</p> <p style="text-align: right;">ビン類禁止</p>	<p>引火しやすいエーテル・ベンジン・アルコール・薬品・LPガスなどは入れないこと</p> <p>● 爆発する危険があります。</p> <p style="text-align: right;">貯蔵禁止</p>	<p>冷蔵庫には医薬品や学術試料は入れないこと</p> <p>● 家庭用冷蔵庫では、温度管理の厳しいものは保存できません。</p> <p style="text-align: right;">貯蔵禁止</p>	<p>熱いまま食品を入れないで、食品を冷ましてから入れること</p> <p>● 食品はさましてから</p>

冷蔵庫の使い方 (つづき) — 冷凍食品の知識

市販冷凍食品の選び方・使い方

市販冷凍食品は非常に豊富で栄養価はとれたてのまま、調理の手間が短縮でき、腐敗や食中毒の心配がないといわれています。もちろん最大の魅力は長持ち（1～3カ月）することです。冷凍室に貯蔵しておけば、不意のお客様にもあわてないで済みますし、味にひと工夫加えれば簡単にお好みの料理ができます。

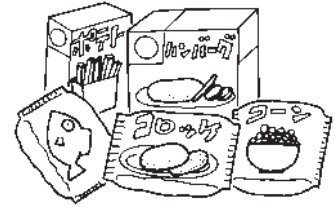

●品選びのポイント

- ①ショーケースの温度計が -18°C 以下に保たれているものを選びます。
- ②日本冷凍食品協会の認定証マークのあるものを選びます。
- ③製造年月日の新しいものを選びます。
- ④形が整っていて、カチンカチンに冷凍されているものを選びます。
- ⑤包装紙の破れていないものを選びます。
- ⑥中の見分けがつかないほど霜のついてるものは、再冷凍した可能性がありますので避けましょう。

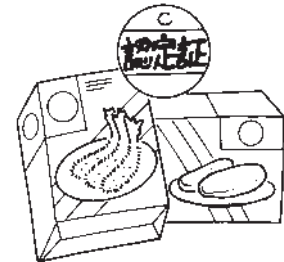

●解凍のポイント

- ①かたまりのものは、小さくくたくか、冷凍ナイフなどで切り、必要分だけ解凍します。
- ②もどしすぎないこと。まわりが柔らかくなって、シシが凍っている状態が調理に適当です。
- ③解凍したらすぐに調理をおこないます。
- ④解凍方法は食品にあった方法で解凍します。

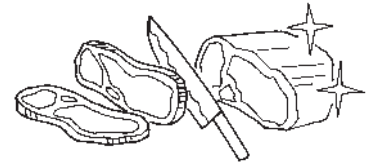

ホームフリージングの基礎知識

●凍らせ方の基本

- ①材料は新鮮なものを。
解凍した料理をおいしく食べるには、新鮮であることが第一です。
- ②よくさましてから冷凍します。
熱いまま入れますと、冷凍室内が温まり、他の食品へ悪い影響を与えます。
- ③必ず密封します。
食品の変質を防ぐため、包装紙や容器は必ず密封します。又、汁ものは膨張分を見込んで余裕のある容器に入れます。
- ④1回の使用分で冷凍します。
家族の人数にあわせて1回分の量ごと冷凍します。
- ⑤薄くまとめ急速冷凍。
ホームフリージングは、急速冷凍するのがコツです。そのため材料は薄く、平たくするとうまくなります。
- ⑥冷凍室温度調整ボタンを -21°C にします。なお、フリージングが完了しましたら、元の温度設定に戻してください。
- ⑦扉はできるだけ開けないでください。

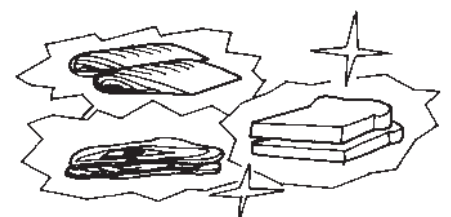

お手入れの方法

冷蔵庫外側のお手入れ

・外装

ステンスタイプのドアのお手入れには、ステンレス専用クリーナー以外は使用しないでください。

注意：汚れた雑巾やウエットティッシュは使わないでください。汚れや紙の繊維が冷蔵庫の表面に付着することがあります。

研磨剤、漂白剤、漂白剤入り洗剤、粉洗剤、アルコール、シンナー、たわしなどは使用しないでください。表面の塗装材を痛める恐れがあります。

・ディスペンサードリップ

外して食器用中性洗剤でよく洗って汚れを落とし、水で洗い流してください。

中に水が溜まることがあります。その場合は、乾いた布で拭き取ってください。

注意：食洗機で洗わないでください。変形したり、変色する場合があります。

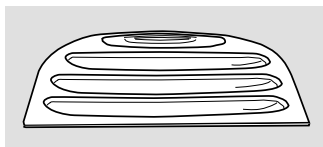

ディスペンサードリップ

・ディスペンサー操作パネル

お手入れの前に、ディスペンサーの [lock control] を3秒間押して、ロックしてください。食器用中性洗剤をぬるま湯で薄めたもので汚れをとり、水を浸した布で洗剤を取り除いてください。最後に乾いた布で拭いてください。

終了後は、ロックを解除してください。

冷蔵庫庫内のお手入れ

・ 取外しの出来る部分は、取外して水洗いしてください。洗った後は水分を完全にふき取ってから元に戻してください。汚れの落ちにくい場合は、食器用中性洗剤を薄めた液で洗い、水でよく洗い流してください。

・ 冷蔵庫の庫内をお手入れするときは、食品用中性洗剤をきれいな布につけて拭いてください。そして水で濡らし固く絞った布で拭き、最後に乾いた布で拭いてください。

・ 棚やバスケットやドアポケットは、出来るだけ外してお手入れしてください。

・ スイッチ類、ライト、操作部をお手入れする場合は、電源を切ってから行ってください。

注意：熱いお湯は使わないでください。庫内棚が割れる恐れがあります。

取り外した部品は、食器洗機では洗わないでください。

取り外した部品で怪我をしたり、強い衝撃を与えないようにしてください。

お手入れの方法 (つづき)

凝縮器(コンデンサー)のお手入れ

通常は凝縮器をお手入れする必要はありませんが、ほこりの多い場所や油っぽい場所ではお手入れを定期的に行ってください(冷蔵庫の冷えが悪くなります)。ご自分で出来ない場合は、お買い上げの販売店、当社、またはサービスセンターにご相談ください。

冷蔵庫の動かし方

お手入れなどで、冷蔵庫を動かす場合は、床に傷をつける可能性がありますのでご注意ください。冷蔵庫を引き出す場合は、手前に真っ直ぐゆっくりと引っ張ってください。元に戻すときは、逆に真っ直ぐ後ろに押してください。左右への動きは、床に傷をつけることがあります。

通水部の定期点検

製氷やディスペンサーからいつでも水を出すために、冷蔵庫は水道に接続されています。設置場所や周囲の環境により、給水部のホース等が経年劣化をおこす場合があります。5年に一度程度、定期点検をすることにより漏水故障を防ぐことができます。定期点検のご用命は、お買い上げの販売店、当社、またはサービスマンにご相談ください。

ドアパッキン

食品の汁やジュース等を付着させたままご使用になりますと、ドアパッキンが早くいたみます。本体内部と同じ要領で汚れをおとしてください。



お手入れの方法 (つづき)

カスタムクール・ケース

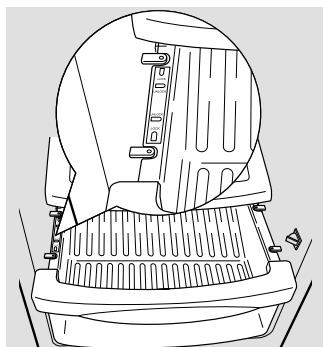

カスタムケース〈アンロック〉

・ 取外し方

ケースを手前いっぱいになるまで引き出してください。左右2つずつあるロックつまみをアンロック (UNLOCK) の位置に4つとも合わせてください。その状態で、手前を持ち上げながら引き抜いてください。

・ 取付け方

ロックつまみがすべてアンロック (UNLOCK) の位置にあることを確認してください。

冷蔵庫側面のレールの上にケースの両側が合っていることを確認して、そのまま奥まで押しこんでください。ケースを手前いっぱいに止まるまで引き出し、4つのロックつまみをすべてロック (LOCK) の位置にしてください。ケースがスムーズに動き、確実にロックされていることを確認してください。

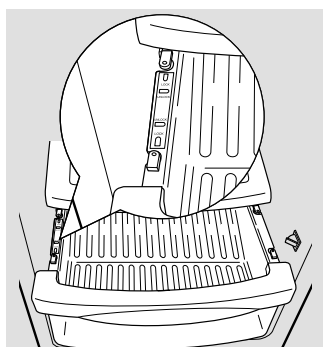

カスタムケース〈ロック〉

庫内灯の交換

● 冷蔵室

・ お買上げの販売店、当社またはサービスセンターに依頼してください。

● 冷凍室

・ お買上げの販売店、当社またはサービスセンターに依頼してください。

● ディスペンサー

・ ディスペンサーは、LEDライトが内蔵されています。

点灯しなくなった場合は、お買上げの販売店、当社またはサービスセンターに依頼してください。

お手入れの方法 (つづき)

ウォーターフィルターの交換方法

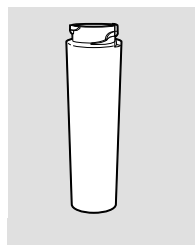

ウォーター・フィルターのカートリッジは冷蔵室庫内右奥上部にあります。

交換用カートリッジ 品番：MSWF

WATER FILTER

●カートリッジ（ウォーターフィルター）の交換時期

カスタム・ディスペンサーの操作パネルの中に、カートリッジの交換時期を知らせるサインがあります。このサイン（WATER FILTER）が点滅すると、カートリッジの交換時期です。

カスタムディスペンサーの水や氷の出が悪くなったら、直ちにカートリッジを交換してください。

●カートリッジ（ウォーターフィルター）の交換方法

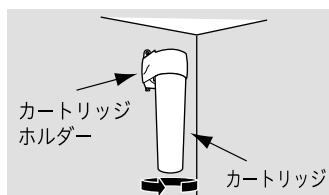

1. カートリッジを交換するときは、古いカートリッジを左にゆっくりと回して外してください。中に残った水がこぼれることがありますので、傾けないようにしてください。
2. カートリッジホルダーに、新しいカートリッジを差し込んでください。カートリッジホルダーに押し付けしないで下さい。
3. カートリッジを、止まるまでゆっくりと右に回してください。カートリッジを回していくと、自動的に正しい位置に上がっていきます。カートリッジは約1/2回転します。強く回しすぎないように注意してください。
4. 約2分間ディスペンサーから、水を流してください。これにより、カートリッジ内がきれいになり、水がスムーズに流れるようになります。
5. **Set Features** を5回タッチして [WATER FILTER] を表示させOn/Offをタッチし、**[WATER FILTER IS RESET]** を表示させます。

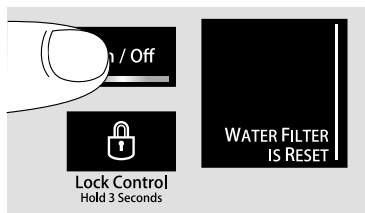

●フィルターバイパスプラグ

カートリッジを使用しない場合または外付けの浄水器を使用する場合は、フィルターバイパスプラグを使用してください。ディスペンサー及びアイスメーカーは、カートリッジもしくはフィルターバイパスプラグがないと作動しません。

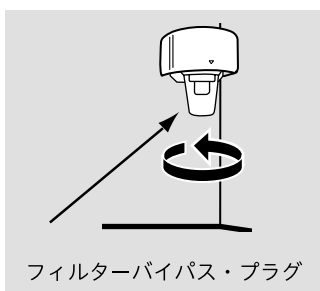

故障かなと思ったら

運転音について

以下のような運転音は、異常ではありません。

**HUMMM...
WHOOSH...**



WATER SOUNDS

● 圧縮機の運転音

最新の高効率の圧縮機は、これまでの圧縮機より高音で脈動するような運転音が、速くて長くすることがあります。

特にドアを開閉したとき長時間続くことがあります。これは、フロストガードが機能して冷凍焼けを防ぎ食品を適切に保冷するためです。

● ドアの開閉時の音

ドアが閉まるときに、うねりのような音がすることがあります。これは、庫内の密閉された空気が外気との気圧の差をなくそうとするためにする音です。

● ファンの動作音

ファンが高速回転する音がすることがあります。

ドアの開閉が多いときや大量の食品を冷凍室や冷蔵室に入れたとき、初めて電源が入れられたときに頻繁にします。これは、冷却ファンが庫内の温度を設定温度になるように冷気を循環させているためです。

また、ドアが3分以上開いていると、ファンは庫内灯の熱で庫内温度が上がらないように動きます。

ファンの回転スピードは、庫内温度により最適な冷気循環と省エネルギーを判断して変化します。

● 流水音

冷媒が流れる音がゴボゴボとすることがあります。冷媒は、液化 - 気化を繰り返します。

霜取り中に解凍した水が流れる音がすることがあります。この水はドレンパイプにより排出され自動的に蒸発します。

アイスメーカーに給水される時に水が流れる音がします。また、アイスメーカーからアイスバスケットに氷が落ちるときにゴトゴトと音がすることがあります。

● その他の動作音

初めて電源をいれたときに、軋むような音がすることがあります。これは、本体が冷却されて起こる音です。

電子ダンパーを閉じるときに音がすることがあります。これは、最適な冷却を行うためにする音です。

電子制御盤でクリックするような音がすることがあります。これは、リレー制御が動作するためです。

霜取り動作後に冷却を始めると、金属が縮む際に音がすることがあります。

故障かな？ と思ったら

冷蔵庫が冷えない。

- ・ 冷蔵庫が自動霜取りを行っている。
自動霜取りサイクルが終わるまで 30 分ほどお待ちください。
- ・ 冷蔵室もしくは冷凍室の温度設定が「OFF」になっている。
温度設定を行ってください。
- ・ 電源プラグが入っていない。
純正昇圧トランスを使用して、コンセントに電源プラグをしっかり差し込んでください。
- ・ ブレーカーが切れている。
ブレーカーをリセットしてください。
- ・ 凝縮器（コンデンサー）が汚れている。
凝縮器（コンデンサー）のお手入れをしてください。（P27 参照）

ガタガタ音がする。本体が揺れる。

- ・ キャスター・アジャスターの調整が合っていない。
設置場所の水平と床の強度を確認してください。
わずかな音は正常です。キャスター・アジャスターの調整をしてガタつきをなくしてください。

モーターが入りっぱなし、または入・切が頻繁にある。

- ・ 最初の運転時は正常です。
庫内が完全に冷えるまで、24 時間ほどかかります。
- ・ 大量の食品を入れた。
正常です。容量が増えるほど運転時間が長くなります。
- ・ ドアが開けっぱなしである。
ドアを閉めてください。
- ・ 室温（周囲温度）が高い。ドアを頻繁に開け閉めした。
正常です。
- ・ 温度設定が低い。
庫内温度を低く設定する必要がなければ、少し高くしてください。

冷蔵室または冷凍室の庫内温度が高い。

- ・ 温度設定が高い。
設定温度を下げてください。
- ・ 室温（周囲温度）が高い。ドアを頻繁に開け閉めした。
設定温度を少し下げてください。
- ・ ドアが開けっぱなしである。
ドアを閉めてください。

冷凍食品に霜が付く。

- ・ ドアが開けっぱなしである。
ドアを閉めてください。

冷凍室と冷蔵室の分離壁が温かい。

- ・ 自動省エネシステムにより、コンデンサーループが内蔵されており、冷蔵庫壁面の露付きを防いでいます。

自動製氷機（アイスメーカー）が動かない。

- ・ アイスメーカーのスイッチが「OFF」になっている。
スイッチを「ON」にしてください。
- ・ 給水管のバルブが閉まっている。
給水管のバルブを開けてください。
- ・ 冷凍室が温かい。
冷凍室の庫内温度が十分に下がるまでお待ちください（ -10°C 以下）。
- ・ アイสบasketの中に溜まった氷で止まっている。
アイสบasket内の氷を手で均等にいらしてください。または捨ててください。
- ・ アイスメーカーの中に氷が詰まっている。
アイスメーカーのスイッチを「OFF」にして、販売店もしくは当社へご相談ください。

氷に匂いや味がする。

- ・ アイสบasketが汚い。
古い氷は捨て、アイสบasketをきれいに洗ってください。
- ・ 食品の匂いが移った。
食品をラップするなど匂いを移りにくくしてください。
- ・ 冷蔵庫庫内が汚れている。
冷蔵庫内のお手入れを行ってください。

氷の形がいびつである、または小さい。

- ・ ウォーターフィルターを交換してください。

氷の出来が遅い。

- ・ ドアが開けっぱなしである。
ドアを閉めてください。
- ・ 温度設定が高い。
温度設定を下げてください（ -10°C 以下）。

氷がディスペンサーから出ない。

- ・ アイスメーカーが「OFF」、または給水管のバルブが閉まっている。
アイスメーカーのスイッチを「ON」にするか、もしくは給水管のバルブを開けてください。
- ・ アイスメーカーのフィーラーアームに氷が固まっている。
氷を取り除いてください。
- ・ アイสบasketの中に氷の塊がある。
手で氷を割ってほぐしてください。アイสบasketに入らない分は捨ててください。
- ・ ディスペンサーダクトに異物が入っている。
ディスペンサーダクトから異物を取り除いてください。
- ・ ディスペンサーの操作部がロックされている。
lock control を 3 秒間押し、ロックを解除してください。

冷水がまずい、匂いがする。

- ・ ディスペンサーがしばらく使われていなかった。
新しい水が出るまで、ディスペンサーの水を流してください。
- ・ ウォーターフィルターを交換してください。

故障かな？ と思ったら (つづき)

初めの冷水がぬるい。

- ・初回使用時であれば、正常です。
冷蔵庫が完全に冷えるまでお待ちください。
- ・ディスペンサーがしばらく使われていなかった。
新しい水が出るまで、ディスペンサーの水を流してください。
- ・タンク内の冷水が全て使われた。
タンク内の水が冷えるまで数時間お待ちください。

冷水ディスペンサーが動かない。

- ・給水管のバルブが開いていない。給水管が接続されていない。
給水バルブを開いてください。お買い求めの販売店に水道との接続を依頼してください。
- ・ウォーターフィルターが目詰まりしている。
カートリッジを交換するか、フィルターバイパスプラグを取付けてください。
- ・給水経路に空気が入っている。
ディスペンサーアームを最低3分間押し続けてください。
- ・ディスペンサーの操作部がロックされている。
lock control ボタンを3秒間押しして、ロックを解除してください。

ディスペンサーから水が噴出する。

- ・カートリッジを交換したばかりである。
約3分間、ディスペンサーの水を流し続けて配管内に入った空気を抜いてください。

アイスメーカーは動くが、冷水が出ない。

- ・給水経路内の水が凍っている。
販売店もしくは当社へご連絡ください。

冷水が出ない、氷が作れない。

- ・給水管もしくは、給水バルブが詰まっている。
水道配管工事を依頼してください。
- ・ウォーターフィルターが詰まっている。
カートリッジを交換するか、カートリッジを外し、フィルターバイパスプラグを取付けてください。
- ・ディスペンサーの操作部がロックされている。
lock control ボタンを3秒間押しして、ロックを解除してください。

クラッシュアイスを選択したのに、キューブが混ざって出て来る。

- ・クラッシュするときにはすき間からキューブアイスが出て来ます。
異常ではありません。

ドアが一瞬開く。

- ・ドアを閉める際に風圧で片方のドアが一瞬開くことがあります。
故障ではありません。

冷蔵庫がくさい。

- ・食品の匂いが移った。
匂いの強い食品は、ラップでしっかりと包むか密閉容器に入れてください。
- ・庫内が汚れている。
庫内のお手入れをしてください。

冷蔵庫外部に露が付く。

- ・周囲が高湿度である。
乾いた布で拭いてください。

冷蔵庫内部に露が付く。

- ・周囲が高湿度の時に、ドアを頻繁に開け閉めしたり長時間開いていると庫内に露がつくことがあります。

庫内灯がつかない。

- ・電源がきていない。
コンセントに電源プラグをしっかりと差してください。
ブレーカーをリセットしてください。
- ・LED 故障
販売店もしくは当社へご連絡ください。

冷蔵庫の下から温かい空気が吹き出している。

- ・正常です。この冷蔵庫は、正面下の部分から放熱を行います。床やカーペットの材質によっては変色することがあります。

冷蔵庫からアラーム音がる。

- ・ドアが開けっぱなしである（ドアアラーム ON 時）。
ドアを閉めてください。

庫内温度が設定温度と違う。

- ・通電を開始したばかりである。
庫内温度が安定するまで約24時間かかります。
- ・ドアを長時間開け放した。
庫内温度が安定するまで約24時間かかります。
- ・温かい食品を入れた。
庫内温度が安定するまで約24時間かかります。
- ・自動霜取り中である。
自動霜取りサイクルが終わり、庫内の温度が安定するまでお待ちください。
- ・周囲温度が正常動作温度ではない。

冷凍室の奥がオレンジ色に光っている。

- ・正常です。自動霜取りの為の除霜ヒーターが動作しています。

保証とアフターサービスについて (必ずお読みください)

お買い上げいただきました mabe 冷蔵庫の保証書は、《お客様登録カード》に基づいて発行されます。

《お客様登録カード》に必要事項を必ずご記入の上、なるべく 14 日以内にご返送くださいますよう、お願い致します。

お客様登録が完了しだい、保証書をお送り致します。保証書は、アフターサービス等において重要な書類ですので、本「取扱説明書」とともに大切に保管してください。

- ・車両・船舶など揺れ動く場所での使用は故障が起こりやすく、この場合は保証期間であっても有料修理とさせていただきますのでご了承願います。
- ・家庭用冷蔵庫を使い方の激しい業務用にご使用になりますと、冷却異常を起こすことがありますので、専用の冷蔵庫をご使用下さい。
- ・この機器は、家庭用、及び次のような類似の用途の場合に用いることを意図しています。
 - 一店舗、オフィス又はその労働環境下のスタッフ用のキッチンで使用される場合。
 - 一農家、ホテル、モーテル又はその他居住タイプの環境下でお客様によって使用される場合。
 - 一朝食付き簡易宿泊施設の場合。
 - 一まかない又は類似の非小売り環境の場合。
- ・冬季凍結の恐れのない場所に据え付けてください。止むを得ず据え付ける場合は、凍結防止対策が必要です。詳しくは販売店にご相談ください。
- ・硫化ガス噴出の温泉地区等に据え付ける場合は、配管の防錆処理が必要となる場合がありますので、あらかじめ販売店にご相談ください。

※JIS C 9335-2-24 (2017) に準じた記載です。

●保証期間—お買い上げ日から1年間

ただし、冷凍サイクル冷媒系統は5年間です。

修理を依頼されるとき

30～32ページに従って調べていただき、直らないときには電源プラグを抜いてから、お買い上げの販売店に修理をご依頼ください。修理は専門の技術が必要です。なお、食品の補償等、製品修理以外の責はご容赦ください。

●保証期間中は

修理に際しましては保証書をご提示ください。保証書の規定に従ってお買い上げの販売店が出張修理をさせていただきます。お買い上げの販売店へご依頼にならない場合には、当社にご連絡ください。

お買い上げの販売店または当社へつぎの点をお申し出ください。

- (1) お客様の住所、お名前、電話番号。
- (2) 冷蔵庫の型名。
- (3) 故障の内容。

サービスマンがお伺いしましたときは、保証書をご提示ください。

補修用性能部品の 最低保有期間

この電気冷蔵庫の補修用性能部品（機能を維持するために必要な部品）の最低保有期間は、製造打ち切り後9年です。

廃棄時にご注意願います。2001年4月施行の家電リサイクル法では、お客様がご使用済みの冷蔵庫を廃棄される場合は、収集・運搬料金と再商品化等料金をお支払いいただき、対象品を販売店や市町村に適正に引き渡すことが求められています。

愛情点検



●長年ご使用の冷蔵庫の点検を！

こんな症状は
ありませんか？

- 電源コード、プラグが異常に熱い。
- 電源コードに深いキズや変形がある。
- 焦げくさい臭いがする。
- 冷蔵庫床面にいつも水が溜っている。
- ビリビリと電気を感じる。
- その他の異常や故障がある。

お願い

故障や事故防止のため、
電源プラグをコンセント
から抜き、必ずお買い上
げの販売店に点検・修理
をご相談ください。

お客様メモ
サービスを依頼
されるときに便
利です。

お買上げ日

年 月 日

型名 ORE24VG SS

販売店名

電話 ()

吉岡電気工業株式会社

名古屋本社 〒464-0850 愛知県名古屋市千種区今池三丁目 27 番 7 号

TEL : (052) 731-2461 (代表) FAX : (052) 731-2460

TEL : (052) 735-6911 (直通) FAX : (052) 735-6913

東京支店 〒102-0074 東京都千代田区九段南 3-8-1 FG 九段シティプラザ 1 階

TEL : (03) 3556-2461 (代表) FAX : (03) 3556-2485

<http://www.yd-design.jp>

修理受付専用フリーダイヤル
☎ 0120-555-181

mabe