

システムバスルーム 取扱説明書 保証書付

AQULIA-BATH

アクリアバス

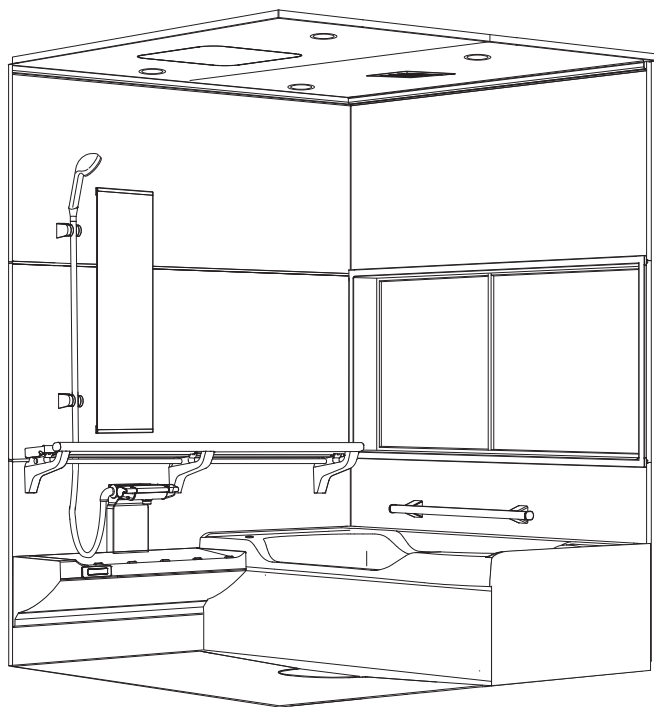

この度は、クリナップ商品をご購入いただきまして誠にありがとうございます。

この取扱説明書は、商品を安全に長い間ご使用いただくために、注意事項やお手入れ方法についてまとめたものです。

ご使用前に必ずお読みいただき、以後も手近に保管し、ご活用ください。



※左のコードは、下記の番号を意味しています。
商品に関する情報にはアクセスできません。

W103088000

1. ご利用の前に

- 1.1. 各アイテムのなまえ 2
- 1.2. お手入れスケジュール 3
- 1.3. 定期的な点検 4
- 1.4. 安全上の注意 5～10
- 1.5. 重量に関する規定 10

2. システムバスルームの使い方

- 2.1. システムバスルーム全体 . . . 11～13
- 2.2. 足ピタフロアー 13～14
- 2.3. クリンヘアキャッチャー 14～15
- 2.4. ドア 15～19
- 2.5. 寒冷地仕様 20
- 2.6. スライドバー 20
- 2.7. 床夏シャワー 21～22
- 2.8. 照明 23
- 2.9. 天井 24
- 2.10. ミラー 24
- 2.11. 浴槽 25～26
- 2.12. 換気扇 26
- 2.13. 窓 26
- 2.14. 洗面器置きカウンター 27
- 2.15. とってもクリンカウンター . . . 27～28
- 2.16. サポートバー用シェルフ . . . 28～29
- 2.17. アクセサリーパーツ 29～31

3. こんなときは

- 3.1. 点検(工事店様向け) 32～33
- 3.2. 主な故障の確認 34
- 3.3. アクセサリーパーツのご案内 . . . 35～37
- 3.4. 仕様一覧 38
- 3.5. 保証書 39

1. ご利用の前に

1.1. 各アイテムのなまえ

この取扱説明書においては、使用上支障のない範囲で略図を使用し、または一部実際の商品と異なる部分がございます。不明な点は、お手数ですが、裏表紙のクリナップカスタマーセンターまでお問い合わせください。下図は、1616型で壁パネルの二面をとったものを示しています。お買い上げの商品・種類・付属部品の注文によって、左右勝手・天井・窓などが下図と異なります。

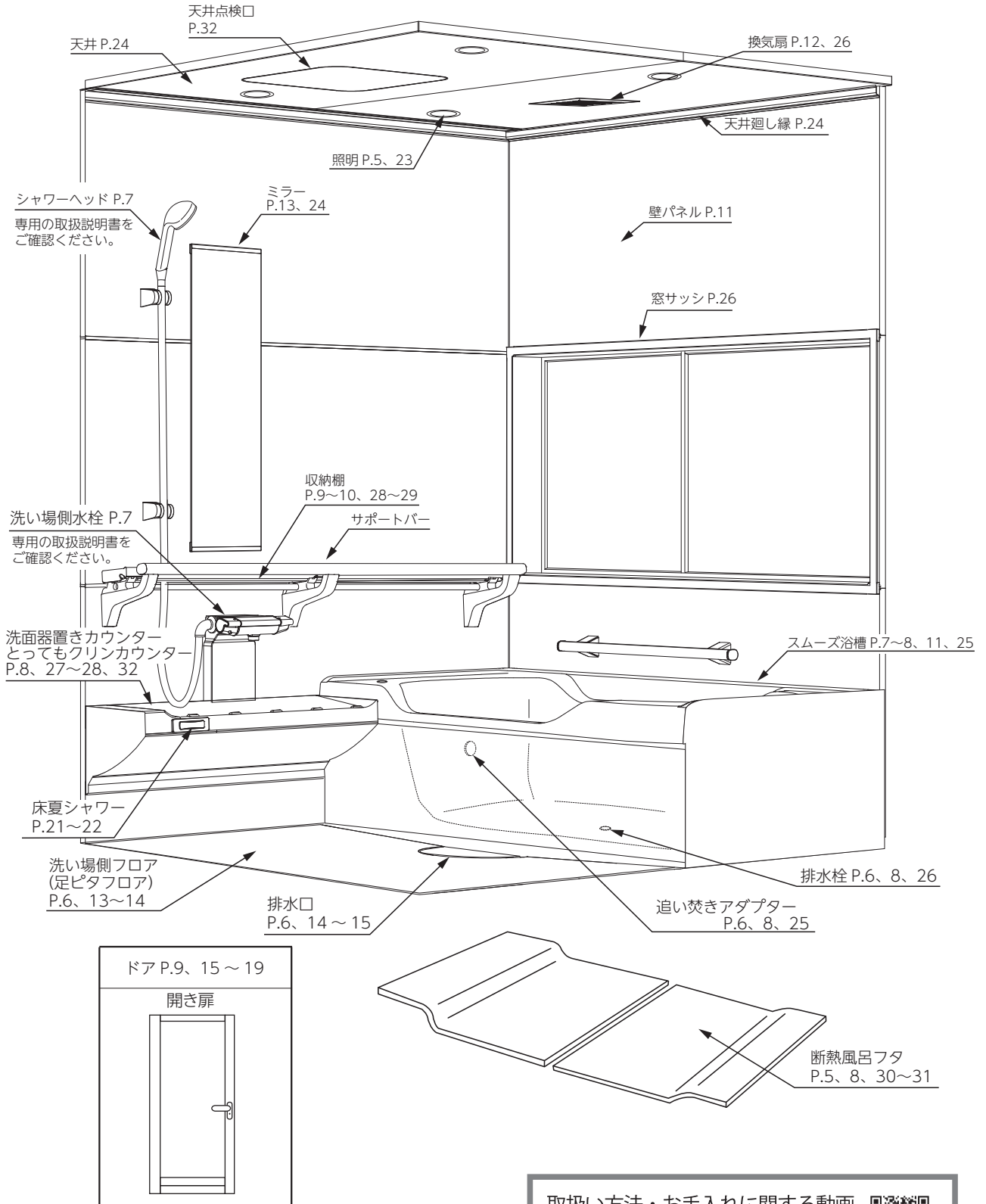

※この取扱説明書に記載されていないオプション機器については、そのオプション機器専用の取扱説明書を参照してください。

取扱い方法・お手入れに関する動画は、こちらの2次元コードからご覧ください。



※取扱い方法、お手入れの動画がない商品・部位もございます。※利用いただく際に発生する通信料などは、お客様のご負担となりますので、予めご了承ください。

1.2. お手入れスケジュール

● お手入れスケジュールのすすめ

- 毎日使うシステムバスルームは、こまめなお手入れが欠かせません。次のスケジュールを参考に、お客様の生活に合わせたお手入れ計画を立ててください。
- 換気機器、水栓、その他機器関連商品は、それぞれ別冊の取扱説明書をご覧ください。

年間お手入れスケジュール例

期 間	お手入れ内容
毎日	<ul style="list-style-type: none"> • 浴槽：最後に入った人が、スポンジとシャワー（お湯）で汚れを落とす。 • フロアー：カウンター付近や四隅を重点的にシャワー（お湯）で汚れを落とす。 • 壁 / 天井：壁や天井の交わる隅を重点的にシャワー（お湯）で汚れを落とす。 • 天井：ペーパーモップなどで表面の水滴を拭き取る。 • 排水口：ヘアキャッチャーに捕集した髪の毛を入浴ごとに取り除く。
週一度	<ul style="list-style-type: none"> • 浴槽 / 風呂フタ / フロアー：柔らかいスポンジに中性洗剤をつけて洗う。 • 排水口：部品を取り外して、中性洗剤をつけて中までしっかり洗う。 • 壁 / 天井 / 天井廻し縁：高い所はペーパーモップなどを使用し、中性洗剤で洗う。 • ドア：下部にたまった汚れを落とす。 • ミラー / 収納棚：柔らかいスポンジに中性洗剤をつけて洗う。 • エプロン / カウンター：柔らかいスポンジに中性洗剤をつけて洗う。
月一度	<ul style="list-style-type: none"> • ドア：ガラリとスロープおよび溝の汚れを落とす。 • 換気扇：グリルを取り外して洗う。
半年～年一度	<ul style="list-style-type: none"> • 水栓：ストレーナーを取り外して、汚れをとる。 • 照明：照明カバーのほこりを落とす。

MEMO

洗剤はお手入れに欠かせませんが、手荒れの原因にもなります。次の事項に気をつけてご利用ください。
 ①ゴム手袋を使う。②適量を使う。③使う時間と回数を抑える。④熱いお湯で洗わない。⑤ハンドクリームなどで保湿。

気づいたらすぐに

次のような場合、気づいたときにすぐに対処するようにしてください。

- もらいサビがあった場合、すぐに対処してください。すぐであれば拭き取れます。
- 浴槽の喫水線（お湯がたまった残りあと）ができれば、すぐに中性洗剤で落としてください。
- ミラーにくもりを感じたら、すぐにお手入れしてください。
- 天井の表面に水滴がついている場合は、すぐにペーパーモップなどで拭き取ってください。水滴が残ったまま長時間放置すると水あかの原因となります。

注意

天井を掃除するときは、中性洗剤が目に入らないように注意してください。

1. ご利用の前に

1.3. 定期的な点検

定期的な点検のすすめ

商品は長期間ご利用いただくことで、経年劣化してきます。安全にお使いいただくために、定期的に水漏れ点検と安全点検を行ってください。水漏れ点検は月一度、安全点検は年一度が目安です。水漏れがあった場合、元栓や止水栓を締めてから、速やかにクリナップカスタマーセンターへご連絡ください。また、使用時に、部品が破損・脱落したり、ゆるんだりしている場合は、速やかにクリナップカスタマーセンターに修理を依頼してください。そのまま放置していると思わぬ事故の恐れがあります。

参照 アフターサービスのご用命 裏表紙

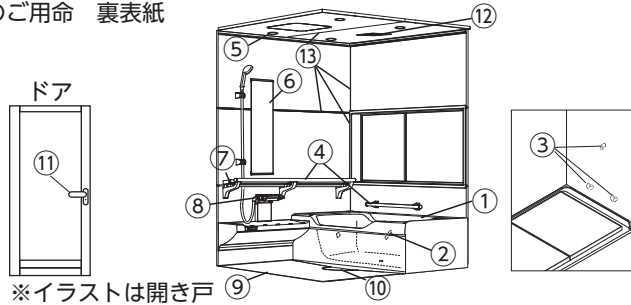

※イラストは開き戸

点検箇所	症状	点検の種類	想定される被害	点検方法
①浴槽	ひび割れ	水漏れ点検	水漏れによる家財等の破損および破損部接触によるケガ	浴槽にひび割れがないか確認してください。
②浴槽ハンドグリップ	ガタつき	安全点検	外れることによるケガ	ハンドグリップを持った際にガタつきがないか確認してください。
	めっき部のはがれ	安全点検	はがれためっき部によるケガ	ハンドグリップのめっき部にはがれがないか確認してください。
③風呂フタフック	ガタつき	安全点検	外れることによるケガ	風呂フタフックのガタつきがないか確認してください。
④握りバー・サポートバー	ガタつき	安全点検	外れることによるケガ	握りバーやサポートバーを持った際にガタつきがないか確認してください。
⑤照明カバー	ひび割れ、ガタつき	安全点検	落下によるケガ	照明カバーが正常に取り付けられているか、ガタつきがないか、ひび割れがないか確認してください。
⑥ミラー(鏡)	ひび割れ	安全点検	ひび割れた部分でのケガ	ミラー(鏡)にひび割れがないか確認してください。
	固定金具のゆるみ、ガタつき	安全点検	落下によるケガ	ミラー(鏡)を固定している金具にゆるみやガタつきがないか確認してください。
⑦収納棚	ガタつき	安全点検	収納物の落下によるケガおよび家財等の破損	棚が正常に取り付けられているか、ガタつきがないか確認してください。
⑧水栓金具	温度調節ができない	安全点検	熱湯によるやけど	水栓金具を操作して温度調節が適正にできるか確認してください。
	めっき部のはがれ	安全点検	はがれためっき部によるケガ	水栓金具全体やシャワーヘッド、操作レバーなどのめっき部にはがれがないか確認してください。
	シャワーフックのガタつき	安全点検	外れることによるケガ	シャワーフックのガタつきがないか確認してください。
⑨洗い場フロアー	ひび割れ	安全・水漏れ点検	ひび割れた部分でのケガおよび水漏れによる家財等の破損	洗い場フロアーにひび割れがないか確認してください。
⑩排水部品	排水接続部のゆるみ、破損	水漏れ点検	水漏れによる家財等の破損	マスふたを外して、排水部品のゆるみ、破損がないか確認してください。
⑪ドア・ハンドル	ガタつき	安全点検	開閉不良による浴室内への閉じ込めおよび外れることによるケガ	ドアを開閉してガタつきがないか確認してください。
	カギの動きが固い	安全点検	開閉不良による浴室内への閉じ込め	スムーズに施錠、解錠ができるか確認してください。
	樹脂ガラスのひび割れ	安全点検	ひび割れた部分でのケガ	樹脂ガラスにひび割れがないか確認してください。
⑫換気扇・換気乾燥暖房機	カバーのガタつき、垂れ下がり	安全点検	落下によるケガ	カバーのガタつきや垂れ下がりなどがなく確認してください。
	焦げ臭いにおいがする。異音がある。	安全点検	火災や感電	運転中などに焦げ臭いにおいや異音がないか確認してください。
⑬パッキン・シーリング	切れ、外れ	水漏れ点検	水漏れによる家財等の破損	浴室内のパッキンやシーリングに切れや外れがないか確認してください。

点検の結果、不備があった場合は、クリナップカスタマーセンターへご連絡ください。

参照 アフターサービスのご用命 裏表紙

1.4. 安全上の注意

- ここに示した注意事項は、守らないと人身事故や家財の損害に結び付くものです。安全に関する重要な内容ですので、必ず守ってください。
- お読みになった後は、お使いになる方がいつでも見られる場所に必ず保管してください。
- 表示内容を無視して誤った使い方をしたときに生じる危害や損害の程度を、次の表示で説明しています。



警告

この表示の欄は、「取り扱いを誤った場合、使用者が死亡や重症を負う恐れがある内容」が記載されています。



注意

この表示の欄は、「取り扱いを誤った場合、使用者が傷害を負う、または物的損害が生じる恐れがある内容」が記載されています。



禁止

このような行為は禁止されています。



注意

この行為は、注意が必要です。



必ず実行

この行為を必ず実行してください。

警告



禁止

照明器具にタオルなどを掛けない。

過熱して、火災の原因になる恐れがあります。



禁止

照明器具のカバーを外して使ったり、直接水をかけない。

器具本体が割れてケガをしたり、火災や感電の恐れがあります。



必ず実行

照明器具や換気扇など機器類のお手入れは、必ず電源（ブレーカー）、電源スイッチを切り、乾いた手で行う。また、お手入れ後は、器具を完全に乾かし、元どおりにしっかりと取り付ける。

感電やケガをする恐れがあります。

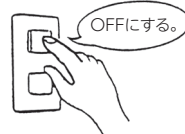

禁止

風呂フタやバスボードに乗ったり、体重をかけたりしない。

おぼれたり、やけどやケガをする恐れがあります。



禁止

風呂フタやバスボードに手やひざをついたり、風呂フタやバスボードをサポートバーや握りバーに引っ掛けたりしない。また、風呂フタやバスボード表面に物を落としたり、強い衝撃を与えない。

風呂フタやバスボードが破損・変形することがあります。

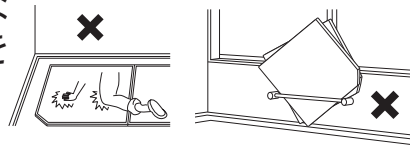

禁止

浴室内でお子様を遊ばせない。

小さなお子様や、お身体の不自由な方の一人での入浴はおやめください。おぼれたり、やけどやケガをする恐れがあります。



1. ご利用の前に

1.4. 安全上の注意



浴室環境に適合しないものは、浴室に持ち込まない。
電気製品の場合、感電の恐れがあります。その他の製品も故障につながる恐れがあります。



分解、修理、改造をしない。
感電や故障の原因になることがあります。



ガタつき・割れ・故障が生じた場合は、そのまま使用しない。
水漏れ・火災・ケガの恐れがあります。



必ず実行

追い焚きする場合は、循環口より 10cm以上水をためる。
水位が低いと、空焚きになり、浴槽を傷めたり、機器の故障・火災につながる恐れがあります。

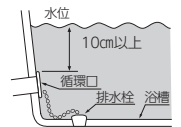

必ず実行

ゴムの排水栓は、排水口に確実に押し込む。
追い焚きのときに空焚きとなり、火災の恐れがあります。

注意

バスルーム全体



禁止

乗ったり、ぶら下がったり、体重をかけて立ち上がったりしない。
・浴槽の縁に足を掛けない。
・カウンター、サポートバー用シェルフ、ハンドグリップ、追い焚きアダプター、風呂フタフックに体重をかけない。
・椅子の上に立たない。
・ドアの取っ手、スライドバー、タオル掛け、風呂フタフック、オーバーヘッドシャワーにぶら下がらない。
破損やケガをする恐れがあります。

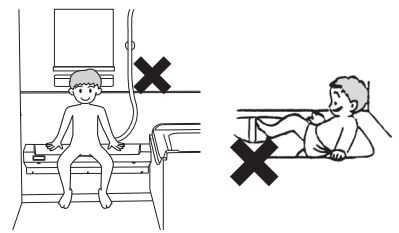

必ず実行

石けん類・湯あか・入浴剤が付着しているときは、放置せず洗い流す。

滑ってケガをする恐れがあります。
洗剤・カラーリンス、飛び散ったシャンプー・リンス・石けんなどを放置すると、表面の荒れ・変色・変形・割れ・水あかや汚れの付着・カビ発生などの原因になります。



注意

浴室は滑ることもあるため、浴室用スリッパや踏み台をお使いになる場合も、足元に十分注意する。
滑ってケガをする恐れがあります。



禁止

収納棚に無理な荷重をかけない。
物が落下してケガをする恐れがあります。



禁止

排水口に薬品・強酸系洗浄剤（トイレ洗浄剤など）・漂白剤・サラダ油・タイル洗浄剤・有機溶剤（シンナーなど）および芳香族化合物（クレゾール、クレオソートなど）を流さない。
排水部分が損傷して、水漏れの原因になることがあります。



禁止

排水口に 60℃以上のお湯を流さないようにする。
排水管を傷める恐れがあります。

水 栓



必ず実行

混合水栓は必ず水を先に出して温度を確かめて使う。サーモ水栓の場合は、必ず温度調節を行う。また、水栓全体・吐水口が熱いことがあるので注意する。

熱湯でやけどをする恐れがあります。

温度調節をしてから

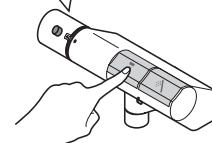

禁止

水栓に体重をかけたり、ものを落としたりしない。

こわれたり、水漏れの原因になります。



必ず実行

吐水操作は過度な力を加えず、ゆっくり行う。

過度な力や急な操作は、ウォーターハンマー（衝撃音）が発生し、配管からの水漏れにより、家財などをめらす拡大損害の恐れがあります。



必ず実行

一時止水機能付シャワーヘッドの場合、使用後は、ボタンをもう一度押し、必ずシャワーから水が出る状態にしてから水栓本体で止水する。

一時止水のままにしておくと、水栓本体やシャワーヘッドに大きな圧力がかかり破損する恐れがあります。



〈タッチ水栓用〉



〈フラット水栓用〉



必ず実行

寒冷地仕様水栓の場合、寒い日には凍結が予想されるので、必ず水抜きを行う。

水栓本体や配管がこわれる恐れがあります。水抜き方法については、専用の取扱説明書を参照してください。



禁止

オーバヘッドシャワーを左右に勢いよく動かさない。

こわれたり、水漏れの原因になります。

スライドバー



禁止

スライドバーは手すりとして使用しない。

破損してケガをする恐れがあります。

浴 槽



必ず実行

浴槽に入るときは、浴槽の縁やサポートバー・握りバーに手を添えて浴槽の中央付近をまたぐ。

浴槽の出入りの際、足を滑らせたり、足元側、背もたれ側の斜めの部分で転んでケガをする恐れがあります。



禁止

半身浴座面を踏んでの浴槽への出入りはしない。

滑り落ちてケガをする恐れがあります。



注意

浴槽内は滑ることもあり、入浴剤の種類によっては、さらに滑りやすくなる場合があるので注意する。

ケガをする恐れがあります。

1. ご利用の前に

1.4. 安全上の注意

⚠ 注意

浴 槽



禁止

ゴムの排水栓をつないでいる鎖の浴槽取付部を無理に回さない。
取り付け部がゆるむと水漏れの恐れがあります。



禁止

市販の後付浴槽用手すりは取り付けない。
浴槽を傷めたり、手すりの外れによるケガの恐れがあります。



禁止

浴槽に飛び込むなど、無理な力を加えない。
浴槽が破損してケガをしたり、漏水になる恐れがあります。



禁止

ポップアップ排水栓のスイッチが ON (開) の場合、
排水栓の上に乗ったり、手をついたりしない。
故障して水が漏れる恐れがあります。



注意

お湯を張っているときや追い焚きをしているときは、
追い焚きアダプター付近が熱くなるので注意する。
やけどをする恐れがあります。

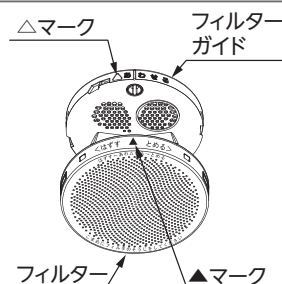

禁止

追い焚きアダプターのフィルターガイドは絶対に緩めない。
水漏れの原因になります。

風呂フタ



必ず実行

風呂フタやバスボードは両手でしっかり持つ。
手が滑って落下し、ケガをする恐れがあります。



必ず実行

風呂フタは必ず浴槽に合ったものを使用する。
フタが外れたりしてケガややけどをする恐れがあります。



注意

風呂フタをフックに収納、またはフックから取り外す際は、注意する。
落下してケガをする恐れがあります。

とってまクリンカウンター



必ず実行

とってまクリンカウンターは正しく取り付けで使用する。
カウンター天板がブラケットに正しく取り付けられていない状態で使用すると、
落下してケガをする恐れがあります。

参照 P.27 「とってまクリンカウンター」



禁止

とってまクリンカウンターに無理な荷重をかけない。
カウンター天板やブラケットに乗ったり、手をついたりすると破損したり、外れてケガをする
恐れがあります。

収納棚（サポートバー用シェルフ・手元収納棚・サイド収納棚）



必ず実行

収納棚は正しく取り付けて使用する。

収納棚をグロメット・取付座・ブラケットに正しく取り付けられていない状態で使用すると、棚板が落下してケガをする恐れがあります。

参照

P.28「サポートバー用シェルフ」、P.29「アクセサリパーツ」



禁止

収納棚に無理な荷重をかけない。

収納棚は握りバーではありません。手を掛けたりすると棚が破損したり、落下してケガをする恐れがあります。また、物が落下するなど大変危険です。

ドア



禁止

折り戸・開き戸の扉は、急激に開閉しない。

扉と床の間に足の指をはさむ恐れがあります。

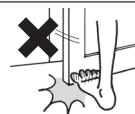

禁止

片引戸・3枚引戸・クリアフレームは、取っ手の水平部分を持ってドアの開閉をしない。

指をはさむ恐れがあります。



禁止

ドアのお手入れをする場合は、シャワーなどの強い水を直接かけない。

ドアから水が漏れる恐れがあります。

取付器具・組込機器類など



必ず実行

器具の位置を変えたり、新しく取り付けるときは、必ず販売店などにご相談する。

誤った取り付けをすると、思わぬ事故や水漏れの原因になることがあります。



禁止

アクリックス浴槽の場合は、「24時間風呂」を設置しない。

浴槽表面の劣化や変色などを引き起こす恐れがあります。



禁止

組み込まれている機器、水栓などについては、それぞれの取扱説明書および商品本体に表示されている事項を守る。また、市販の機器（サウナ、乾燥機）は取り付けない。

使い方を誤ると、思わぬ事故や故障の原因になることがあります。

物干しバー



禁止

物干しバーにぶら下がったり、掛けた洗濯物を引っ張ったりしない。

外れてケガをする恐れがあります。



禁止

物干しバーが外れにくい場合は無理に外そうとしない。

勢いよく外れたり、落下してケガをする恐れがあります。

外気との温度差によって壁パネルが伸び縮みすることで外れにくくなる場合があります。外れにくい場合は無理に外そうとせず、換気をするなどして外気との温度差をなくしてから取り外すようにしてください。

1. ご利用の前に

1.4. 安全上の注意

⚠ 注意

洗剤



必ず実行

洗剤・殺虫剤・防腐剤・その他薬品類を浴室内で使う時は、それぞれの容器などに表示されている事項を守る。

使い方を誤ると、人体に悪影響を及ぼしたり、浴室本体や機器類が傷み、水漏れ事故や故障の原因になります。



禁止

固形または粉末の塩素系の洗浄剤（ヌメリ取り剤など）・漂白剤を使用したり、近づけたりしない。

水や湿気に反応して発生するガスが、ステンレスなどの金属やゴムの腐食・劣化およびサビを発生させる恐れがあります。保管の場所や方法に十分注意してください。その他の洗浄剤・漂白剤は使用上の注意をよく読んでお使いください。



禁止

浴室内では成分表示のない洗剤類、浴室以外の用途である洗剤類は使用しない。

浴室本体が傷み、水漏れ事故や故障の原因になります。

1.5. 重量に関する規定

⚠ 注意

収納棚



必ず実行

収納棚に、収納物をつめ込みすぎない。

棚板やサポートバーの変形の原因になります。



必ず実行

収納棚への収納は、下表の耐荷重以下として、収納物を平均的に載せる。

重量が限度を上回ったりかたよったりすると、破損につながったり、載せているものが落ち、ケガをする恐れがあります。

部位	耐荷重
サポートバー用シェルフ 1 段	10 kg
手元収納棚	10 kg
サイド収納棚 1 段	10 kg

〈サポートバー用シェルフ〉

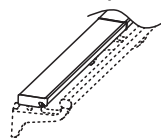

〈手元収納棚〉

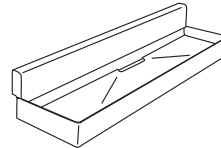

〈サイド収納棚〉



MEMO 0.5 kg = シャンプーボトル 1 本が目安です。

※耐荷重とは、ボトルのポンピングなど、収納棚にかかる負荷荷重を含みます。

バスボード



必ず実行

物を載せる際は、下表の耐荷重以下とする。また、長時間同じ場所に物を載せない。

変形したり、破損する恐れがあります。

部位	耐荷重
バスボード	5 kg

〈バスボード〉

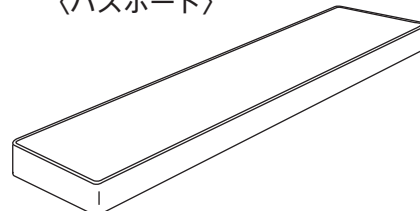

● 使用上の注意（お使いになる前に）



必ず実行

浴室全体を浴室用中性洗剤で柔らかい布やスポンジなどを用いて掃除する。

硬いスポンジやタワシなどを使用すると、部位によっては傷がつく恐れがあります。また、取付・設置やその他設備工事などで、汚れが付着している恐れがあります。その際、リフォーム工事直後などは、シーリング部が完全に乾いていない場合がありますので、シーリング部に触れないように気をつけてください。



必ず実行

一度、給湯・追い焚きをし、その後、浴槽内を掃除し、配管などに残っている鉄粉などをよく除去する。

鉄粉が付着すると、浴槽表面の変色や、排水器具などにサビが発生する恐れがあります。



注意

浴室 TV をご購入いただいたお客様で、電波の弱い場所（山やビルのかげなどで受信状況の悪い場所）でご利用の場合は、ブースターの接続など工事（電気工事店様にて）が別途必要になります。



禁止

壁・天井への穴開けやクギ打ちはしない。また、重いものや硬いものを落としたり、ぶついたりしない。

傷やへこみ、場合により水漏れや浴室がこわれる原因になります。



禁止

火気を持ち込まない。また、化粧品などの薬品、ヘアピンやカミソリなどのサビやすいものを放置しない。

浴室の変質・変色・もらいサビの恐れがあります。



禁止

浴室内に缶やビン、陶器は持ち込まない。

もらいサビや、割れてケガをする恐れがあります。



禁止

サウナやスチーム洗浄機など、温度上昇する機器類を浴室で使用しない。

浴室内が高温となり、浴室の変形・変質の恐れがあります。



必ず実行

アクリックス浴槽の場合、接続する追い焚き釜（追い焚き機能付給湯機）は、下記の機種以外であることを必ず確認する。

下記機種の場合、高温のため浴槽が変形・変質する恐れがあります。

- ・ 追い焚きする際に温度調節ができない自然循環式風呂釜
- ・ 貯湯式給湯機（電気温水器、ソーラー温水器など）
※ 温度調節機能付の浴槽側水栓を使用し、80℃以下で給湯する場合は対応可能です。
- ・ 高温（約 80℃以上）の差し湯を行う給湯機



禁止

浴室内で毛染め剤の使用はしない。

材料の変色・劣化の原因になります。



禁止

浴槽エプロンは外さない。

浴槽エプロンは外さないでください。

浴槽エプロンは点検などのために取り外せるようになっていますが、日常のお手入れで取り外す必要はありません。

取り外し方、取り付け方が複雑ですので、専門業者にお任せください。

もし自身で取り外してしまった場合は、元どおりに取り付けしないと、故障や思わぬケガの原因になりますので気をつけてください。

2. システムバスルームの使い方

2.1. システムバスルーム全体

清潔に保つために

カビの発生を防ぐ

悪臭やカビの発生を少なくするため、入浴後は必ず風呂フタをして、換気扇または換気乾燥機を30分以上回し、換気する。その際、ドアの開閉ルーバーは、「開」にしてください。

参照 P.18「ドア」

- 日ごろの浴室内の換気・乾燥。
- 目地のこまめなお手入れ。

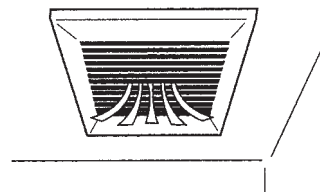

注意 ・目地の汚れ（特にフローアー・浴槽周り・カウンター周り）を放置しないでください。汚れをそのままにしておくと、カビが生えやすくなります。こまめな清掃や換気を心がけてください。
・カウンター下および周辺、洗い場外周部（細かい溝がない部分）など、歩く場所ではない部分は翌朝でも乾かない場合があります。

悪臭・害虫を防ぐ

- こまめな浴室掃除。
- 排水口のごみを取る。
- 排水トラップに水を張る。

注意 下記のお手入れ用品・薬品は、使わないでください。浴室を傷める恐れがあります。

〈表面のつやがなくなります〉

- トイレ洗浄剤などの強酸系洗浄剤
- タイル洗浄剤
- シンナーなどの有機溶剤漂白剤

〈傷になったり、表面のつやがなくなります〉

- 硬いタワシ・硬いブラシ
- 研磨材を含んだクレンザー

お手入れのしかた（週に一度以上はお手入れを）

柔らかい布またはスポンジに浴室用中性洗剤をつけ、湯あかや汚れを落とし、水で完全に洗い流します。特に汚れがひどい場合は、柔らかい布に消毒用エタノールをつけ、湯あかや汚れを落とし、水で完全に洗い流します。

注意 消毒用エタノールで長時間部品をぬらしたり、消毒用エタノールでぬれた布を部品の上に放置したりしないでください。変質・変色の恐れがあります。





必ず実行

部品の色（特に黒色などの濃色）によっては水あかなどの汚れが目立ちやすい場合があるので、汚れや水分をこまめに拭き取る。

水あかなどが固着し、通常のお手入れで落ちないときは、クエン酸がおすすめです。

クエン酸を使用して清掃する場合、以下の注意点を守って行ってください。

- ・クエン酸は弱酸性のため、アルカリ性の汚れ（水あか、石けんカス）を中和して落とす効果があります（汚れの程度によっては落ちないことがあります）。
- ・200mlの水にクエン酸を小さじ1杯程度混ぜて使用します。使用後はよく洗い流し、水滴が残らないように湿らせた布で拭き取ってください。
- ・使う前、目立たない所で変色等の異常ないことを確認してください。
- ・強くこすると傷がつく恐れがあります。



必ず実行

ミラーの鏡面性を保つために、使用後は水滴を拭き取り、一週間に一度以上は清掃する。

- ・表面についた汚れは、柔らかい布かスポンジを水でぬらし、石けんまたは中性洗剤をつけて拭いてください。それでも落ちにくい汚れは、浴室用のみがき洗い洗剤（推奨：ライオン株式会社「おふるのルックみがき洗い」）などでやさしくこすってください。
- ※防汚加工仕様の場合は使用できません。

参照 P.24 「ミラー」

洗剤使用後はシャワーでよく流し、水滴を拭き取ってください。

※浴室用のみがき洗い洗剤をミラー以外に使用すると、部材を傷める場合があるので、ミラー以外には使用しないでください。

2.2. 足ピタフローア

使用上の注意



必ず実行

一週間に一度以上清掃する。

汚れや細かいゴミなどがたまっていると、フローアの乾燥性能や滑り止め性能を発揮しにくくなります。



必ず実行

フローアに付着した石けん類や洗剤などは、放置せずすぐに洗い流す。

洗剤・カラーリンス、飛び散ったシャンプー・リンス・石けんなどを放置すると、表面の荒れ・変色・変形・割れ・水あかや汚れの付着・カビ発生などの原因になります。

●排水口



必ず実行

排水トラップは、水を張っておく。

水がなくなると下水道からの悪臭や害虫の侵入などの悪影響があります。また、クリンヘアキャッチャーの場合、水がなくなると排水口からの塩素ガスにより、サビが発生する恐れがあります。



必ず実行

備え付けの排水マスフタ、ヘアキャッチャーは、必ず取り付けて使う。また、入浴ごとに髪の毛などを取り除く。

転んでケガをしたり、排水のつまりや悪臭の原因になります。

※ヘアキャッチャーにまとまった髪の毛は、ヘアキャッチャーをひっくり返して振ると、簡単に取ることができます。

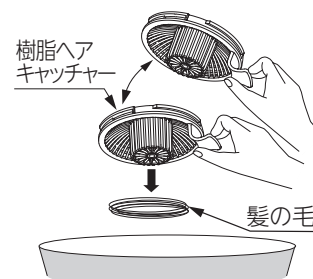

2. システムバスルームの使い方

2.2. 足ピタフローア



必ず実行

排水トラップは、防臭パイプ・封水筒を取り外し（右図参照）、こまめにお手入れする。

排水のつまりや悪臭の原因になります。



必ず実行

排水口には右図のように、排水マスフタ、ヘアキャッチャー、防臭パイプ、封水筒、排水トラップなどの部品があるので、お手入れが終わったら、元どおりにしっかりと取り付ける。

下水道からの悪臭や害虫の侵入などの悪影響があります。

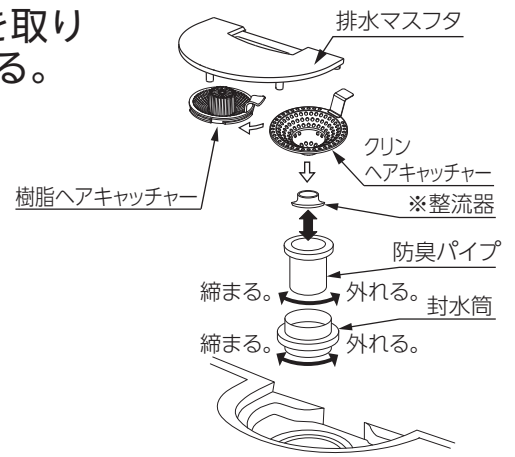

※整流器は、スムーズ浴槽かつ樹脂ヘアキャッチャーの場合のみあります。

● お手入れのしかた

柔らかい布またはスポンジを用い、浴室用中性洗剤で、溝にそって（ぐるぐるとらせんをえがいて）石けんカス、汚れ、細かいゴミなどを洗い流してください。また、毎日の入浴後には以下の点もご注意ください。

- ・体を洗った後、フローアの端の方に残る石けん・シャンプーの泡をシャワーで流してください。
- ・こぼれたシャンプーやリンスもそのままにしないで、シャワーで流してください。
- ・固形石けんご使用時は、使用後石けん残りや削れたかたまりがないように、シャワーで流してください。

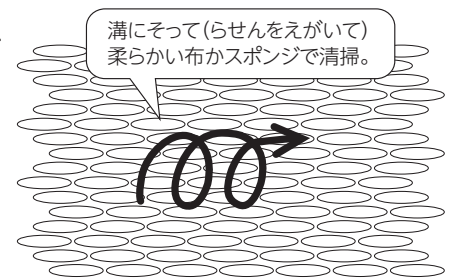

フローアの乾燥のために

- ・換気扇または換気乾燥機（換気モード）の連続運転をしてください。その際、ドアの開閉ルーバーは、18ページを参照し「開」にしてください。
- ※浴室使用後の湿度は、100%に近いものになっています。システムバスルームは非常に気密性が高いため、ドアを閉めた状態では開閉ルーバーを「開」にした状態で換気扇を回さなければ湿度が下がりません。
- ・一週間に一度以上は、フローアの清掃を行い、溝に汚れが付着したままにしないでください。

2.3. クリンヘアキャッチャー

● 使用上の注意



禁止

研磨材入りの洗剤・研磨粒子入りの洗剤（不織布など）や金属タワシなどで表面をこすらない。また、カミソリや硬く鋭利なもの・砂などを押し付けたり落としたりしない。

傷がつく恐れがあり、汚れが取りづらくなります。



禁止

ヘアピンなどのステンレス以外の金属を放置しない。もらいサビを引き起こし、染み込みや、腐食して穴が開く恐れがあります。



禁止

髪の毛除去時に、フローアなどにたたきつけない。

フローアなどのたたきつけたものに傷がつきます。

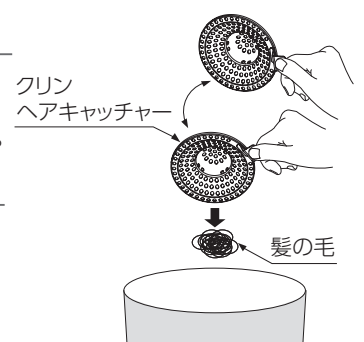

2. システムバスルームの使い方

2.3. グリンヘアキャッチャー

● お手入れのしかた

- 毎日のお手入れは、中性洗剤をつけたスポンジで汚れを落としてください。仕上げに、水で洗い流してください。
- 週に一度のお手入れは、メラミンフォーム（推奨品：レック株式会社 激落ちくん）を使ってください。美しいグリンヘアキャッチャーを保つことができます。

注意 汚れを長時間放置すると、こびりついて落としにくくなります。



禁止

グリンヘアキャッチャーに洗剤をつけて、長時間放置しない。

変色の恐れがあります。



禁止

成分にケイ酸塩（オルトケイ酸ナトリウム）と成分表示している洗剤は使用しない。

万一、誤って使用した場合は、フローアや浴槽および排水口本体などに残らないよう水できれいに洗い流してください。

2.4. ドア

● 使い方 - 開き戸

カギの掛け方・開け方

浴室内側のレバー付近についているツマミがカギです。レバーと平行になるようにツマミを回すとカギが掛かり、レバーと垂直になるようにツマミを回すとカギが開きます。

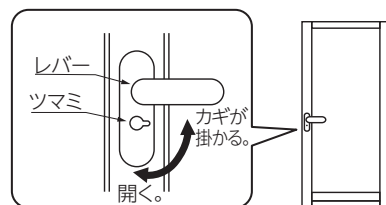

緊急時の浴室外からのドアの開け方

- 浴室外からカギを開ける場合
扉の外側についている解除ボタンの溝を、レバーと垂直になるようにコインなどで回します。
- 浴室外から扉を脱着する場合
扉の上部についているツマミを下げて、ドア枠から外し、扉上部にあるアームストッパーを上方へ押し上げて扉から外してください。

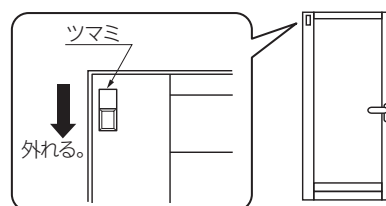
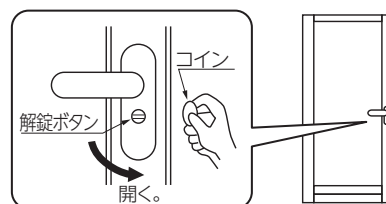

注意 扉を外すときは、扉の落下を防ぐためレバーを持ったままツマミを下げてください。

〈扉のはめ込み〉

ドア枠の下部の軸に扉の下部を載せ、扉上部のツマミをドア枠の上部へ押し上げて差し込んでください。

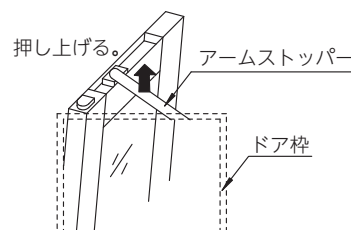

2. システムバスルームの使い方

2.4. ドア

扉の開き角度を変更する場合（中央ドア位置は除く）

注意 緊急時以外、扉上部のツマミを下げないようにしてください。

1. 扉の開き角度を変えたい場合は、扉の上枠にあるアームストッパー固定ねじ2本をゆるめる。
※ねじは外さないでください。
2. 内装品に当たらない位置にアームストッパーを移動させ、固定ねじ2本を締めてアームストッパーを固定する。

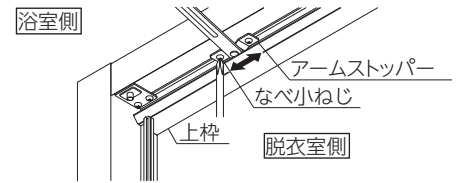

● 使い方 - 折り戸

カギの掛け方・開け方

浴室側内側の扉についているロックレバーがカギです。
ロックレバーを上げるとカギが掛かり、下げるとカギが開きます。

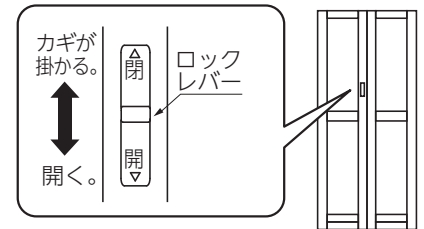

緊急時の浴室外からのドアの開け方

- 浴室外からカギを開ける場合
ドア外側についているロックレバーがカギです。ロックレバーを下げるとカギが開きます。
- 浴室外から扉を脱着する場合
扉をすべて閉じた状態で扉の上部についているツマミ（両端2カ所）を下げ、扉上部を浴室側に傾けると、ドア枠から扉が外れます。

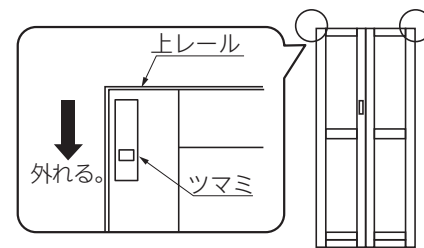
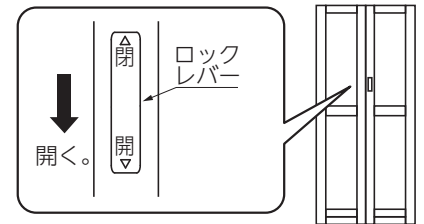

注意 扉を外すときは、扉の落下を防ぐため扉本体を持ったままツマミを下げてください。

〈扉のはめ込み〉

1. ドアを折りたたんだ状態で、下戸車・下ピボットを下枠レールにはめ込んでください。
2. 下レールに沿ってドア本体を広げて、上レール端部の切欠きを上ピボットをはめ込んでください。

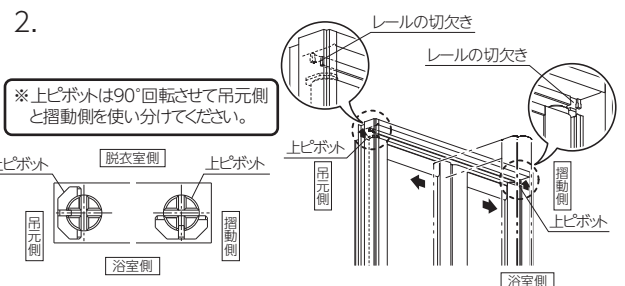
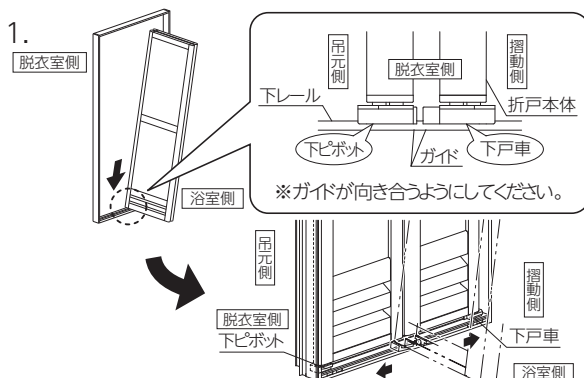

下枠水密ゴムを巻き込まないように吊り込んでください。

折り戸のラッチ調整

- 開閉が重い場合
浴室側の上部、下部のねじをゆるめてラッチを弱方向に調整してください。
- 開閉が軽い場合は
浴室側の上部、下部のねじをゆるめてラッチを強方向に調整してください。

- 注意**
- ・緊急時以外、扉上部のツマミを下げないようにしてください。
 - ・折り戸の扉を閉める際、強い力で閉めないでください。
ドアが開きづらくなる恐れがあります。
ドアが開きづらいときは、やや上に持ち上げながら扉を開けてください。

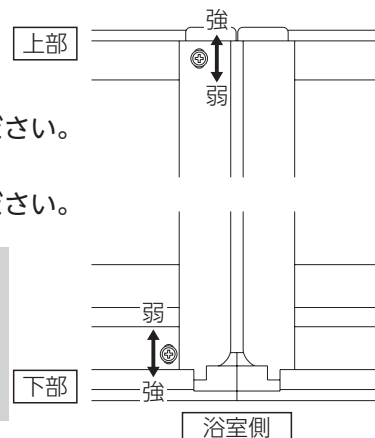

使い方 - 3枚引戸

- 注意** ドアに直接湯水をかけると障子が反って擦れ音がすることがあります。

カギの掛け方・開け方

浴室内側の取っ手上部についているロックレバーがカギです。
ロックレバーを上げるとカギが掛かり、下げるとカギが開きます。

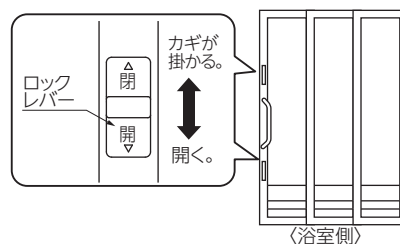

緊急時の浴室外からのカギの開け方

ドア外側の取っ手上部についているロックレバーがカギです。
ロックレバーを下げるとカギが開きます。

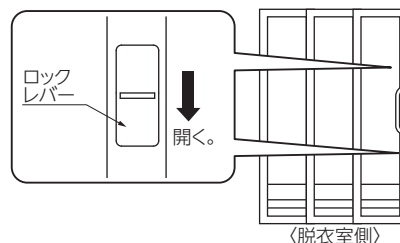

使い方 - 大開口片引戸・片引戸・クリアフレーム

- 注意** ドアに直接湯水をかけると障子が反って擦れ音がすることがあります。

カギの掛け方・開け方

浴室内側の取っ手上部についているロックレバーがカギです。
ロックレバーを上げるとカギが掛かり、下げるとカギが開きます。

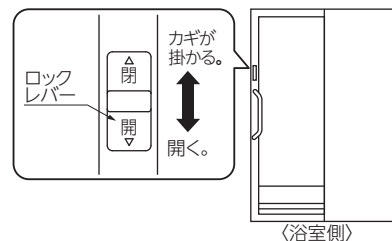

緊急時の浴室外からのカギの開け方

ドア外側の取っ手上部についているロックカバーがカギです。
ロックカバーを下げるとカギが開きます。

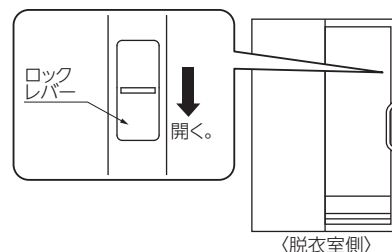

2. システムバスルームの使い方

2.4. ドア

● ドア調整・操作のしかた

引戸の建て付け調整

障子下部の、穴の奥にある戸車調整ねじを回して建て付けを調整してください。調整ねじは右へ回すと上がり、左へ回すと下がります。

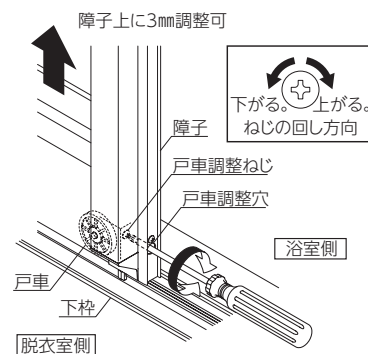

開閉ルーバーの操作

開閉ルーバーの操作は、扉を閉めた状態で浴室側より行ってください。

- ・右図のように、開閉ルーバーの左右の端を指で同時に押す。操作は、左右を同時に行ってください。

MEMO 換気扇または換気乾燥機で換気をする場合は、開閉ルーバーを「開」にしてください。

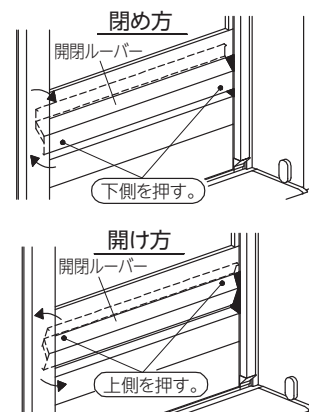

● お手入れのしかた



禁止

クレンザーやスポンジの硬い面は使わない。

細かな傷で白っぽくなる恐れがあります。



禁止

表面を強くこすりすぎない。

傷が付いたり、色がはがれる恐れがあります。

障子本体

浴室用中性洗剤をつけて洗ってください。

脱衣室側は、硬く絞った布などで拭いてください。

また、脱衣室側に水がはねた場合はよく拭き取ってください。

下枠・レール

複雑な形の部分は、歯ブラシなどに浴室用中性洗剤をつけて汚れを取り除いてください。

片引戸、大開口片引戸、3枚引戸の場合は、ドア下部のスロープを外すことができます。

ドア下部のスロープの取り外し方

浴室内のドア下部のスロープ（片引戸、大開口片引戸、3枚引戸の場合）は、浴室側を持ち上げて取り外せます。取り付けるときは、スロープ固定部品にパチンと音がするまで押し込んでください。髪の毛などをこまめに取り除いてください。

注意

- ・取り外す際は、浴室側から持ち上げて外してください。傷や破損の原因になります。
- ・スロープを取り外す際、スロープ両端に手を触れないでください。ケガをする恐れがあります。

片引戸・大開口片引戸の戸袋側のお手入れは、水で洗い流さず布などで拭くようにしてください。

〈片引戸・大開口片引戸〉

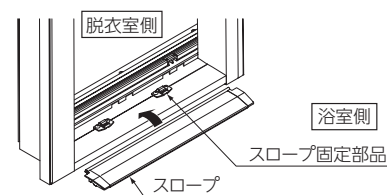

〈3枚引戸〉

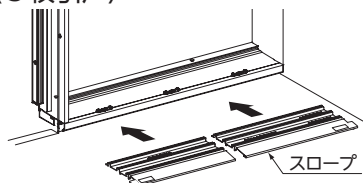

着脱ガラリ

障子本体から取り外してから浴室用中性洗剤をつけて洗ってください。洗った後はしっかりと乾かしてから障子本体に取り付けてください。

着脱ガラリの取り外し方

1. 着脱ガラリの両側のつまみを内側にスライドさせてロックを解除する。
2. 障子本体からガラリを外す。

MEMO 片引戸・大開口片引戸の場合は、ガラリを下側に外し取っ手側の方から斜めに外してください。

取り付け方は逆の手順となります。

〈開き戸・折り戸・3枚引戸〉

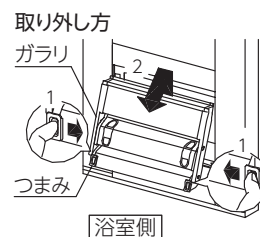

〈片引戸・大開口片引戸〉

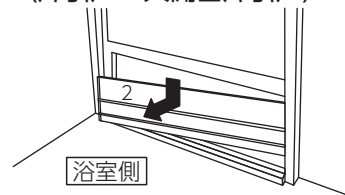

2. システムバスルームの使い方

2.5. 寒冷地仕様

● 使用上の注意



必ず実行

寒い日には凍結が予想されるため、必ず水抜きを行う。

水栓本体や配管がこわれる恐れがあります。
※水栓本体の水抜きについては、水栓本体の説明書をご確認ください。

● 水抜きのしかた



必ず実行

浴槽エプロンに点検口フタがついている場合、水道メーター部の止水弁を閉めるなどして、配管への給水給湯を止め、浴槽エプロン点検口フタを外す。次に、水抜き栓を開け、水を抜く。

再通水は、水抜き栓が閉まっていることを確認し、逆の手順で行ってください。



必ず実行

配管へ供給されている湯温が高い場合は、十分に気をつけて作業する。

お湯により、やけどをする恐れがあります。



接触禁止

お子様は、触らないようにする。

やけどなど思わぬケガをする恐れがあります。

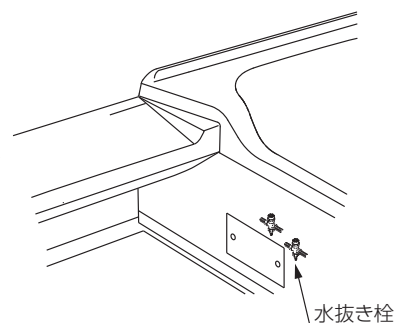

2.6. スライダー

● 固定位置を上下に動かす

高さ調節レバーを押すとストッパーが解除され、シャワーヘッドを上下に自由に移動できます。

● 位置を固定する

レバーを離すとストッパーが掛かり、固定されます。

● 角度を調整する

スライダーにシャワーヘッドを確実にセットしてから角度を調整してください。

注意

シャワーヘッドを上下に移動する際は、棚や照明、ミラーなどに当たらないよう気をつけてください。

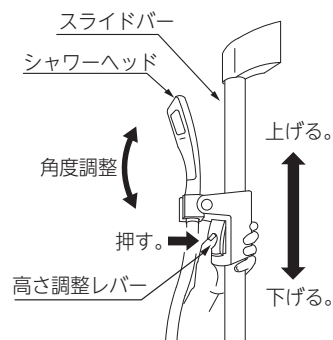

2. システムバスルームの使い方

2.7. 床夏シャワー

使用上の注意

! 運転する際は、浴室内に誰もいないことを確認し、必ずドアを閉める。
必ず実行 脱衣室に水が飛び散る恐れがあります。

使い方

- 給湯器の温度を 40℃～45℃に設定する。
MEMO ・温度設定ができない場合は、高温にしてください。
・温度設定ができない給湯器で、高温にしたときに、温度設定が高すぎる表示になる場合は、サーモ仕様配管に変更する必要があります。
- 椅子を浴槽とカウンターの間へ動かす。
- シャワーホースが床夏シャワーにかからないようにする。
- 浴室内に誰もいないことを確認し、必ずドアを閉めてから、床夏シャワーリモコンの電源スイッチ（右図①）を押す。
温配管内の残水がなくなってから約1分であたたまります。

注意 お子様のいるお宅では、必ずドアロックをしてください。

- 運転中ランプ（右図③）が消えて入室可能ランプ（右図②）が点灯している間（約1分30秒）に入室する。

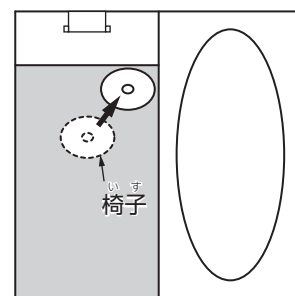

②入室可能ランプ ③運転中ランプ

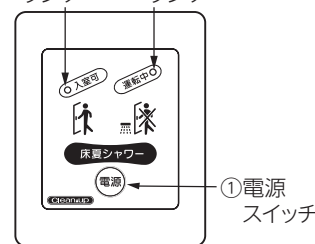

	入室可能ランプ	運転中ランプ	
正常時	消灯	消灯	停止中。
	消灯	点灯	運転中。
	点灯	消灯	入室可能。
	点滅	点滅	配管清掃のため電源スイッチを押し、運転してください。
異常時	消灯	点滅	温度設定が高すぎます。(50℃以上) 40～45℃に設定してください。
	点滅	消灯	温度設定が低すぎます。(40℃未満) 40～45℃に設定してください。
	点滅	点灯	電磁弁に異常があります。相談窓口にご連絡してください。
	点灯	点灯	温度センサーに異常があります。相談窓口にご連絡してください。

お手入れのしかた

通常のお手入れ方法に加えて、汚れがたまってきた場合、歯ブラシ（柔らかいもの）で掃除をしてください。

ストレーナーの掃除

止水弁のストレーナーにゴミが詰まると、吐水量が減ったり、あたたまらない場合があります。水栓点検口フタ（洗面器置きカウンター下部）を外し、定期的にストレーナーを清掃してください。

- 水栓点検口フタのストッパーを手前に引く。
- 水栓点検口フタを下側から上側に回転させて外す。
- 止水弁（湯側・水側）または元栓をしっかり締めて、湯水が出ないことを必ず確認する。
- 湯側・水側のストレーナー（2個）を取り外す。
水側の止水弁は、床夏シャワー（サーモ仕様）の場合のみついています。
- ゴミ・水あかなどを洗い流す。

清掃後は、上記の逆の手順で組み込んでください。

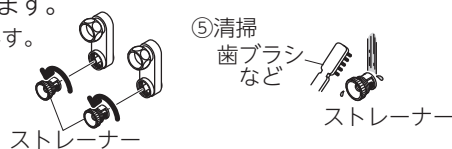
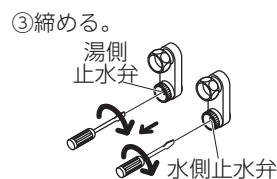
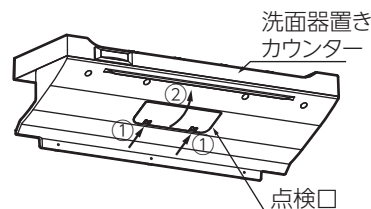

2. システムバスルームの使い方

2.7. 床夏シャワー



必ず実行

寒い日には凍結が予想されるので、必ず水抜きを行う。

床夏シャワー本体や配管がこわれる恐れがあります。

床夏シャワーの水抜き・通水方法

MEMO

サーモ付/サーモなしの場合で水抜き方法/通水方法が異なります。サーモの有無が不明な場合は、一度点検口フタ(洗面器置きカウンター下部)を外してカウンター内部のサーモユニットの有無を確認してください。

参照

P.21 「ストレーナーの掃除」

〈サーモなしの場合〉

●水抜き方法

1. 水栓の大元の元栓を閉めてください。
2. 床夏シャワーの電源スイッチを押します。
3分後、入室可能ランプが点滅します。
電源スイッチをもう一度押して、ランプを消します。

●通水方法

水栓の大元の元栓を開けてください。

〈サーモ付の場合〉

●水抜き方法

1. 水栓の大元の元栓を閉めてください。
2. 点検口フタ(洗面器置きカウンター下部)を外してください。
参照 P.21 「ストレーナーの掃除」
3. 床夏シャワーの電源スイッチを押します。
3分後、入室可能ランプが点滅します。
電源スイッチをもう一度押して、ランプを消します。
4. サーモユニットの水抜き栓を反時計回りにゆるめて水抜きを行ってください。
5. 水が抜けたらサーモユニットの水抜き栓を時計回りに閉めてから点検口フタを洗面器置きカウンターに取り付けてください。

●通水方法

1. 点検口フタ(洗面器置きカウンター下部)を外してください。
参照 P.21 「ストレーナーの掃除」
2. サーモユニットの水抜き栓が時計回りに閉まっていることを確認してください。
3. 水栓の大元の元栓を開けてください。

注意

床夏シャワー(サーモ付)の場合、水抜き後に再度使用する際は、必ずサーモユニットの水抜き栓が閉まっていることを確認してから水栓の大元の元栓を開けてください。

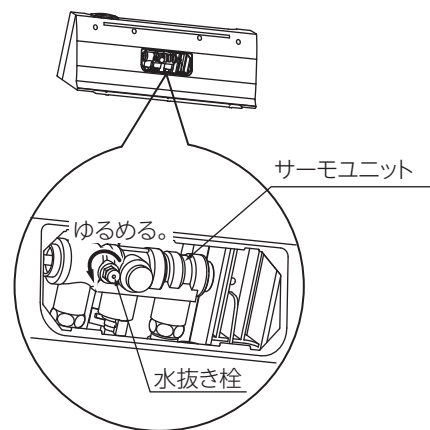
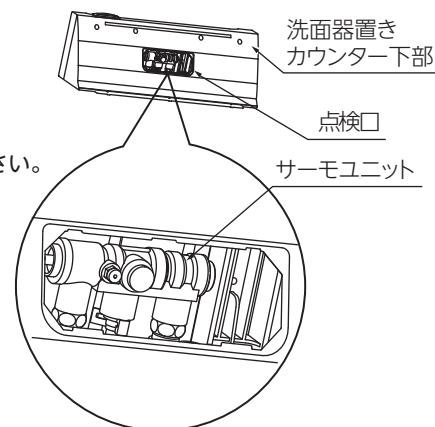

● ダウンライト・ライン照明・壁付照明

ダウンライト・ライン照明・壁付照明はLEDです。

ダウンライト (LED) の寿命は約 60,000 時間 (光束維持率 70%)、ライン照明・壁付照明 (LED) の寿命は約 40,000 時間 (光束維持率 70%) と長寿命です (無償保証期間とは異なります)。

点灯しなくなった場合やガタついている場合は、クリナップカスタマーセンターへ修理・交換をご依頼ください。光源のみの交換はできません。照明器具一式での交換となります。

※ LED ライン照明は、内部の LED ユニットのつなぎ目や、サイズによっては照明両端に暗い部分が出ます。

※ LED の特性上、器具ごとに発光色、明るさが異なります。

参照 アフターサービスのご用命 裏表紙



ダウンライト (LED) のカバーを強く下に引っ張ったり、回したりしない。
本体が天井から外れてケガをする恐れがあります。



ライン照明 (LED) のカバーを外さない。また、強く下に引っ張ったり、押し上げたりしない。

ライン照明 (LED) のカバーは外せません。無理な力がかかると、照明または天井が落下して、ケガをする恐れがあります。



壁付照明のカバーを外して、照明本体へ水をかけない。

火災や感電あるいは、器具本体が割れてケガをする恐れがあります。



必ず実行

壁付照明のカバーを取り付ける際は、カバー裏面の凹凸の大きさを合わせて、確実に取り付ける。

凹凸は大小あり、上下左右の4カ所を合わせないと全ての凹凸が噛み合いません。カバーが確実に取り付いていないと、落下してケガをする恐れがあります。

1. 照明スイッチを切ります。
2. 乾いた手で照明カバーを側面から持って、左へ回して外します。
3. カバーのお手入れをします。
※カバー内の水気は完全に取り除いてください。
4. 照明カバーを取り付けます。
照明カバー裏面の凸部 (大小) を台座の凹部 (大小) に合わせて、左へ傾けた状態で台座にのせて、右へ回してしっかりと取り付けます。
※カバー上面が水平になるように調整してください。

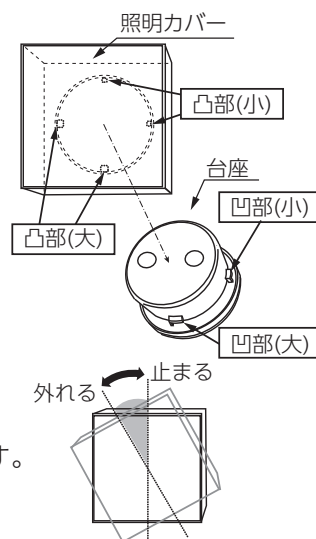

● お手入れのしかた

- ・毎日、ペーパーモップなどで表面の水滴を拭き取ってください。
- ・週に一度、ペーパーモップなどを使用し、中性洗剤で洗ってください。その後、洗剤や水滴が残らないように湿らせた布で拭き取ってください。
- ・天井のお手入れと合わせて、天井廻し縁も同様にお手入れしてください。

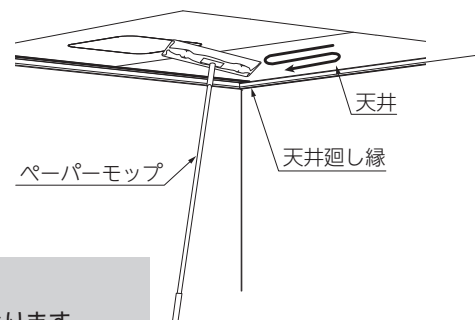

- 注意**
- ・水滴を長時間放置すると、水あかの原因になります。
 - ・硬いスポンジやブラシなどで強くこすると、傷などの原因になります。
 - ・天井を掃除するときは、中性洗剤が目に入らないように注意してください。
 - ・部品の色（特に黒などの濃色）によっては、水あかなどの汚れが目立ちやすい場合がありますので、汚れや水分をこまめに拭き取ってください。

参照 P.12 「清潔に保つために」

2.10. ミラー

お手入れのしかた

ふだんのお手入れは、中性洗剤と柔らかいスポンジでやさしくこすってください。洗った後は、洗剤が残らないようにしっかりと洗い流してください。

中性洗剤で落ちないカルキ汚れがある場合は、放置をせずミラー専用のカルキ落としでお手入れしてください。

- 注意**
- ミラー専用のカルキ落としをミラー以外に使用すると、部材を傷める場合がありますので、ミラー以外では使用しないでください。
- 〈防汚加工仕様の場合〉
- ・特殊フィルムにより、汚れがつきにくくなっています。
 - ・特殊フィルムは、はがさないでください。
 - ・カビ取り剤がついた場合は、すぐに洗い流してください。
 - ・長く使用しているうちに性能が低下していきますが、普通のミラーとして使用できます。
 - ・特殊フィルムの貼り替えはできません。
 - ・特殊フィルムにはミラー専用のカルキ落としはご使用になれません。また、研磨材入りの洗剤や、ナイロントワシなどの硬いものは使用しないでください。特殊フィルムに傷がついて、防汚効果がなくなる恐れがあります。

2. システムバスルームの使い方

2.11. 浴槽

使用上の注意



禁止

浴槽から勢いよくお湯をあふれさせない。

浴室外に水があふれたり、洗い場排水口のフタが外れて転倒する恐れがあります。



禁止

硫黄系の入浴剤や、硫黄泉からの引き湯、塩分を含む水は使わない。

浴槽表面の変色や、排水金具などにサビが発生する恐れがあります。

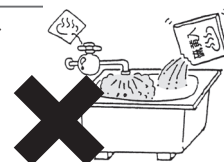

必ず実行

一週間に一度以上清掃する。

汚れや細かいゴミなどがたまっていると、フローアの乾燥性能や滑り止め性能を発揮しにくくなります。

参照

P.14「足ピタフローア」と同様にお手入れしてください。

使い方 - 浴槽

スムーズ浴槽・腰掛け浴槽

浴槽に入るとき、浴槽から出るとき、また、入浴時の一時休憩に腰掛け部分をお使いになると便利です。



給湯するとき

浴槽に60℃以上のお湯を給湯するときは、浴槽の表面が傷むのを防ぐため、はじめに水を5cm以上ためてからお湯を入れてください。

熱湯をいきなり落とし込むと、浴槽の変形・変質の恐れがあります。また、洗い場側と浴槽の排水口から60℃以上のお湯を流さないようにしてください。排水管を傷める恐れがあります。

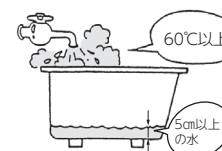

追い焚きアダプターのフィルターの取り外し方・取り付け方

取り外し方

1. フィルターを左へ止まるまで回す。
2. フィルターを手前へ引き、取り外す。

取り付け方

1. フィルターとフィルターガイドのマークを合わせて、フィルターをはめ込む。
2. フィルターを右へ止まるまで回す。
※フィルターガードは外さないでください。水漏れを起こす恐れがあります。

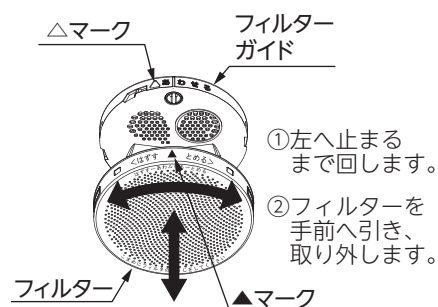

2. システムバスルームの使い方

2.11. 浴槽

● 使い方 - 排水栓

ポップアップ排水栓の使い方

浴槽の縁についているボタンが、ポップアップ排水栓のスイッチです。スイッチを押すごとに、排水栓が開閉します。

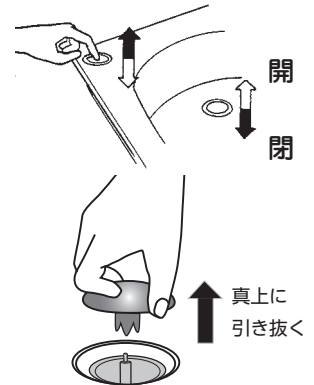

ポップアップ排水栓のお手入れのしかた

取り外し方

1. 浴槽の縁についているボタンを押し、排水栓を「開」の状態にする。
2. 排水栓を真上に引き抜く。

取り付け方

1. 軸が上がっている状態にする（軸が上がっていなかったら、浴槽の縁についているボタンを押す）。
2. 軸と排水栓の中心を合わせ、“カチッ”と音がするまで押し込む。

排水口にたまった髪の毛や異物などは、排水栓を外した状態でこまめに取り除いてください。また、排水栓裏側のパッキンに汚れがたまると、十分に止水ができず、お湯が漏れてしまいますので、裏側のパッキンの汚れを落としてください。

MEMO

ポップアップ排水栓が開閉しにくい場合は、排水口部にシャワーをかけながら、排水ボタンを繰り返し 10 回程度押し、内部の汚れを流すと、動きがスムーズになります。

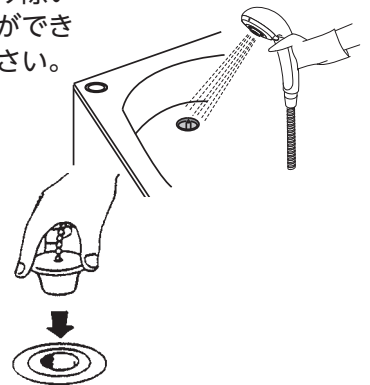

ゴム栓

排水栓はきちんとはめ込んでください。

排水口にたまった髪の毛や異物などは、こまめに取り除いてください。

2.12. 換気扇

グリルの外し方

グリルを両手で少し下げ、バネをにぎって本体内部の長穴から外します。

MEMO

バネは片側ずつ取り外すとスムーズに外れます。

注意

- ・作業をする際には、足元に十分注意してください。
- ・ファンは外すことができません。無理に外そうとしないでください。

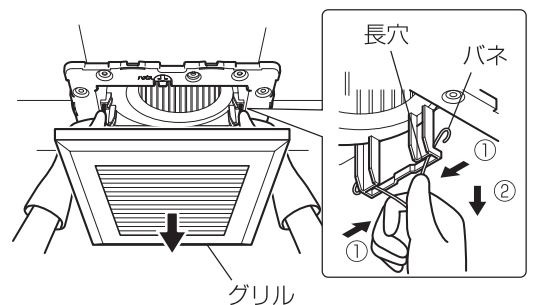

2.13. 窓

カギの掛け方・開け方

窓の中央についているつまみがカギです。

つまみを上へ回すとカギが掛かり、下へ回すとカギが開きます。

また、カギの中央部分にロックボタンがあります。ロックボタンを下げるとカギが固定されます。

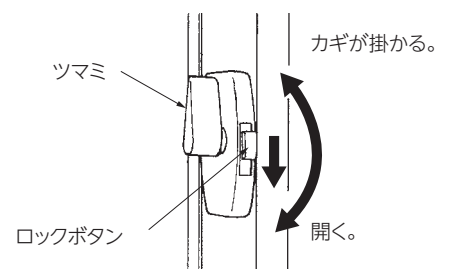

2. システムバスルームの使い方

2.14. 洗面器置きカウンター

洗面器置きカウンターは、洗面器などを置いてお使いになると便利です。

洗面器置きカウンターには、水はけをよくするために、傾斜がついています。

洗面器などの落下防止のため、洗面器置きカウンター手前に凸部を設けてありますが、洗面器の形状、使い方などによっては、洗面器が落下する恐れがあります。気をつけてご使用ください。

MEMO 洗面器の裏面に滑り止め（ゴム）のついたものを使用されますと、より高い滑り止め効果が得られます。

2.15. とってもクリンカウンター

とってもクリンカウンターは、洗面器などを置いてお使いになると便利です。

とってもクリンカウンターには、水はけをよくするために、傾斜がついています。

洗面器の形状、使い方などによっては、洗面器などが落下したり、奥側にはさまったりする恐れがあります。気をつけてご使用ください。

MEMO 洗面器の裏面に滑り止め（ゴム）のついたものを使用されますと、より高い滑り止め効果が得られます。

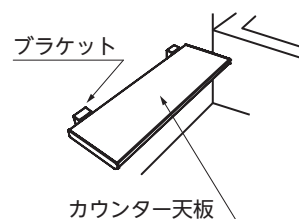

カウンター天板の外し方・取り付け方

とってもクリンカウンターは天板を取り外して掃除をすることができます。

取り外し方

カウンター天板の奥側を片方ずつ外してください。

1. ブラケットに両手の親指を添えて天板を持ち、親指を支点にして力を入れすぎないようにゆっくりと引っ張る。
2. カウンター天板を手前方向に引きながらブラケットから外す。

〈取り外し方〉

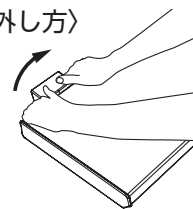

注意 必ず両手を使って外してください。片手で外そうとすると、勢いよく外れ、転倒してケガをする恐れがあります。

取り付け方

1. 取り付ける際は、カウンター天板の手前側をブラケットの先端にくわえこませる。
この時、カウンター天板が左右対称になるように位置を調整します。
2. カウンター天板の奥側をブラケットの溝に“パチッ”と音が鳴るまで押し込む。

〈取り付け方〉

1. カウンター天板
Diagram showing the counter top being inserted into the bracket. The counter top is shown being pushed into the bracket. Labels include 'カウンター天板' and 'ブラケット'. A diagram below shows the counter top being adjusted to be symmetrical, labeled '左右対称'.
2. Diagram showing the counter top being pushed into the bracket. Labels include '押し込む' (Push in), 'パチッ' (Click), and '不完全' (Incomplete). A diagram below shows the counter top being pushed into the bracket, with a checkmark indicating a complete fit and an 'X' indicating an incomplete fit.

注意 ・取り付け後は必ずブラケットがカウンター天板よりも上に出ていることを確認してください。取り付けが不完全だと、脱落などによるケガの原因になります。
・カウンター天板の位置を調節する場合、カウンター天板の奥側を必ず外してから行ってください。外さないで無理にパネルにぶついたり、ブラケットに指をはさんでケガをする恐れがあります。

2. システムバスルームの使い方

2.15. とってもクリンカウンター

お手入れのしかた

柔らかいスポンジに浴室用中性洗剤をつけて洗ってください。

それでも落ちない汚れはメラミンフォーム（推奨品：レック株式会社 激落ちくん）で優しくこすってください。

注意

- ・取り外したとってもクリンカウンターの天板を置く際は、フローア・浴槽などに直接置かず、タオルなどの柔らかいものを敷いてください。直接置くと、天板やフローア・浴槽などに傷がつく恐れがあります。また、立て掛けたり、直射日光の当たる場所で保管すると天板が変形する恐れがあります。
- ・とび出したブラケットにぶつけてケガをしないように注意してください。
- ・カウンター天板・ブラケットなどの樹脂部品の表面を強くこすると、傷がついたり、光沢がでる場合があります。

MEMO

とってもクリンカウンターは樹脂部品どうしの接触ではめているため、カウンター天板やブラケットに削れた樹脂が付着する場合がありますが、品質に問題はありません。

2.16. サポートバー用シェルフ

サポートバー用シェルフは棚板を回転させることで「フラットスタイル」と「水切りスタイル」二通りの収納ができます。お客様のスタイルに合わせてご使用ください。

使用上の注意



必ず実行

棚板を脱着する際に指をはさまないように注意する。

ケガの恐れがあります。



必ず実行

棚板を取り付ける際は、確実に差し込む。

差し込みが不十分だと、脱落などによるケガの恐れがあります。また、棚板を動かす際に商品の破損の恐れがあります。

使い方

●フラットスタイル

奥に勾配を設けた棚で、様々な形状のものが置けます。棚の下側にはバーがあり、小物などをフックに掛け、効率的に収納できます。

注意

小物類を収納する場合は、奥のすき間から落下したり、はさまったりしないように注意してください。

●水切りスタイル

ボトルなど収納物の底面をバーで受けることで、収納物との接地面積を減らし、水切れが良い収納です。

フラットスタイル



水切りスタイル

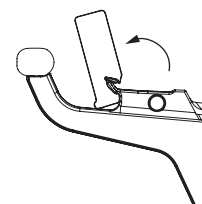

2. システムバスルームの使い方

2.16. サポートバー用シェルフ

棚板の外し方・取り付け方

取り外し方

1. 棚板は、水切りスタイルの状態から、へこみに指をかけて持ち、壁側に向かって引き上げながら回転させてください。
2. 図の状態ですら印の方向に取り外しできます。

注意

- ・取り外す際は、ゆっくりと慎重に引き抜いてください。力を入れすぎると棚板が勢いよく外れ、転倒してケガをする恐れがあります。
- ・ブラケットは取り外しできません。
- ・棚板を取り外す際は、ミラーやシャワーフックなどの周辺アイテムに十分注意してください。
- ・取り外した棚板を置く際は、フローアー・浴槽などに直接置かず、タオルなどの柔らかいものを敷いてください。直接置くとフローアー・浴槽などに傷がつく恐れがあります。また、立て掛けたり、直射日光の当たる場所で保管すると棚板が変形する恐れがあります。

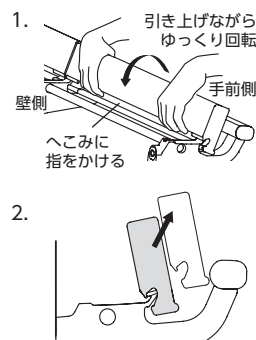

取り付け方

左右両棚板は、内側のブラケットの溝の中央にサイドキャップを合わせて取り付けてください。

MEMO

サポートバー用シェルフは樹脂部品どうしの接触ではめているため、棚板やブラケットに削れた樹脂が付着する場合がありますが、品質に問題はありません。

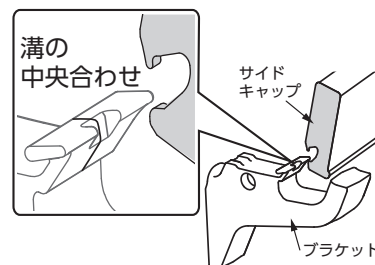

お手入れのしかた

お手入れする際は、P.12 を参考にしてお手入れをしてください。

注意

棚板・ブラケットなどの樹脂部品の表面を強くこすると、傷がついたり、光沢がでる場合があります。

2.17. アクセサリーパーツ

アクセサリーパーツはインターネットなどでご注文いただけます。

手元収納棚・サイド収納棚



禁止

取り外した手元収納棚、サイド収納棚を置く際は、フローアーや浴槽に直接置かず、タオルなどの柔らかいものを敷く。

傷がつく恐れがあります。また、立てかけたり、直射日光の当たる場所で保管すると棚板が変形する恐れがあります。



必ず実行

化粧品が手元収納棚、サイド収納棚、カウンターなどについたときは拭き取る。

長時間放置しますと、プラスチックまたはステンレス部分を傷めることがあります。

手元収納棚・サイド収納棚

手元収納棚、サイド収納棚は、取り外して掃除することができます。

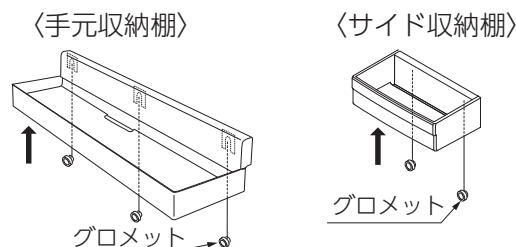

2. システムバスルームの使い方

2.17. アクセサリーパーツ

風呂フタ・バスボード



禁止

バスボードおよびその他の風呂フタに腰掛けたり、上に乗らない。
破損し、ケガをする恐れがあります。



禁止

バスボードを使用する際は、缶やビン、陶器を置かない。
もらいサビや、割れてケガをする恐れがあります。
参照 P.11 「使用上の注意 (お使いになる前に)」



禁止

クレンザーやスポンジの硬い面は使わない。
細かな傷で白っぽくなる恐れがあります。



注意

シャワーヘッドなどの硬いものを置くときは注意する。
表面にキズがつく恐れがあります。



必ず実行

風呂フタ・バスボードを使用する際は、浴槽の上にしっかりと載っていることを確認してから使用する。
落下してケガをする恐れがあります。



注意

風呂フタをフックに収納、またはフックから取り外す際は、注意する。
落下してケガをする恐れがあります。



注意

バスボードの表面が濡れたままの状態で使用するときには注意する。
雑誌などを置くと張り付くことがあります。



必ず実行

バスボードを設置した状態で浴槽に出入りする際は、出入りの妨げにならない場所へ移動させる。
転倒してケガをする恐れがあります。



禁止

バスボードで湯をかき混ぜたり、スノコ代わりに使用しない。
変形したり、破損してケガをする恐れがあります。

断熱組みフタ

●断熱組みフタ (スムーズ浴槽用) は収納する際に、向きがあります。

1. ①のフタを、矢印が下側を指すように見える向きで、フックに収納する。
2. ②のフタを、矢印が下側を指し、①の矢印と合わせるようにして、フックを収納する。

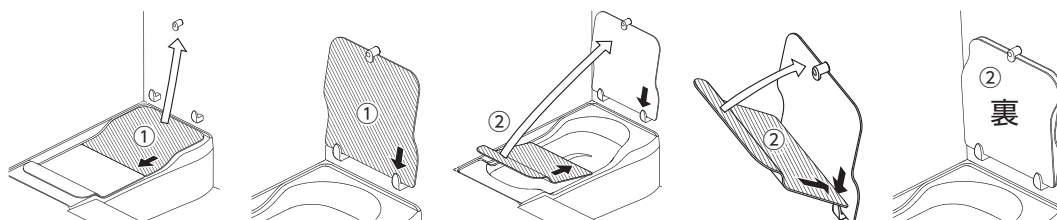

- 断熱組みフタを収納する際は、落下してケガをする恐れがあるため、A部は壁側に寄せ、B部はフック先端側に寄せて収納してください。

※イラストは断熱組みフタ（スムーズ浴槽用）の場合。

注意 上のフックは自重では回転しません。必ず上のフックを手で回転させ、断熱組みフタが落ちないことを確認してください。

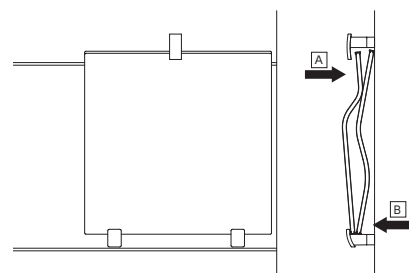

- 取っ手付シャッターフックについて
右図のように取っ手どうしを合わせて、フックに掛けます。

MEMO 浴槽とフタの間に、すき間ができることがあります。保温性に問題はありません。

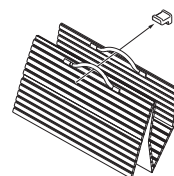

バスボード兼用断熱組みフタ

- 使い方

浴槽の使いやすい場所にバスボードを設置し、小物などを置いてお使いください。

注意 バスボードは、バスボードと風呂フタ以外の用途では使用しないでください。

バスボードをカウンター側に寄せておくことで、浴槽への出入りの際に妨げにならずご使用いただけます。

MEMO ヘッドレストは立てて浴槽の端に寄せることで妨げになりません。

注意 バスボードの安全荷重の目安は5kgまでです。それ以上の荷重をかけないでください。

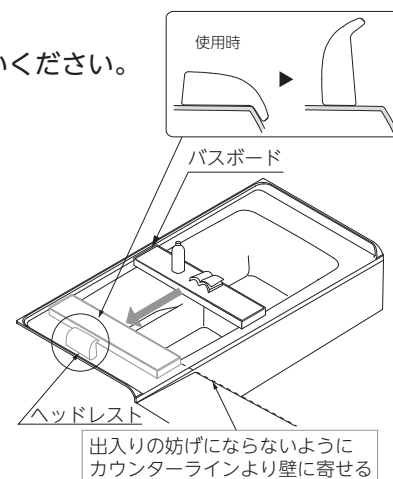

- バスボードを収納する際には、下図のようにしてください。

1. ①のバスボードが一番壁側になるように、下のフックに載せて、収納します。
2. ②③のフタを、順にフックに収納します。②または③が①よりも手前になるようにしてください。

MEMO 浴槽とフタの間に、すき間ができることがあります。保温性に問題はありません。

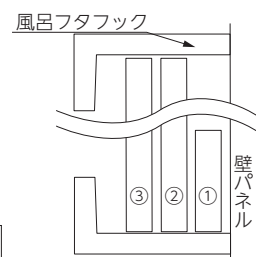
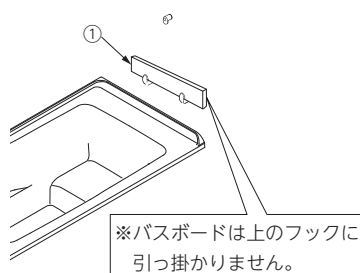
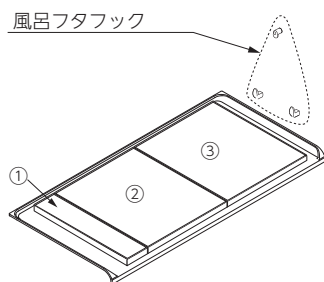

3.1. 点検 (工事店様向け)

天井の点検口は工事店様が点検・修理を行うためのものです。
お客様は、さわらないようにお願いします。

天井点検口フタの取り外し方・取り付け方

1. 天井点検口フタを持ち上げて横にずらします。
2. 点検を行ってください。
3. 点検終了後は、元どおりに正しく取り付けます。

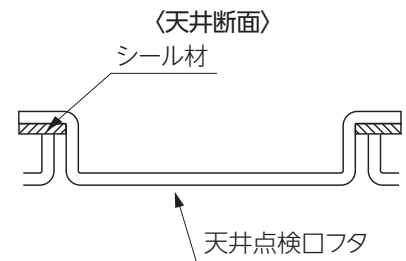

注意 天井点検口フタを外して作業する場合、天井に力を加えないでください。割れの原因になります。

水栓点検口フタ (洗面器置きカウンター下部) の取り外し方・取り付け方

1. 点検口フタのストッパーを手前に引きます。
2. 点検口フタを下側から上側に回転させ、外します。
3. 点検を行ってください。
4. 点検終了後、元の位置に点検口フタを取り付けます。
点検口フタのつめを、洗面器置きカウンター壁側に先にはめ込んでから、点検口フタのストッパー側をはめ込みます。

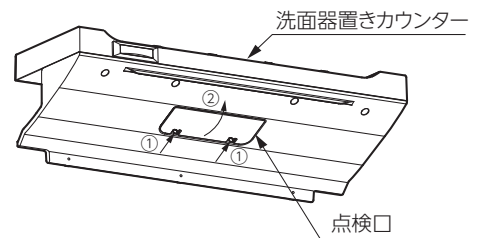

とっともクリンカウンターの取り外し方・取り付け方

1. 作業上必要な場合は、とっともクリンカウンターの天板を右図のように取り外します。
※ブラケットに添えた親指を支点にすると外しやすくなります。
このとき、力を入れすぎないように慎重に行ってください。
2. 浴槽エプロンを取り外し、点検を行ってください。
浴槽エプロンの取り外し方・取り付け方については、次ページを参照してください。
3. とっともクリンカウンターの天板を取り付ける際は、天板の手前側をブラケットの先端にくわえ込ませた後、奥側が「パチッ」と音が鳴るまで上からゆっくりと押し込んでください。
※カウンター天板が正しく取り付けられていることを確認してください。

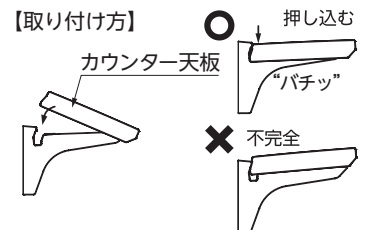

浴槽エプロンの取り外し方・取り付け方



注意

浴槽エプロンの取り外し・取り付けは専門業者が行う。

取り外し方

1. 先のとがっていないもの（芯の出していないボールペンなど）でプッシュリベットの中心を押し込む。
2. プッシュリベットを引き抜いてから、エプロン上部の手掛け部（凹部）に手を掛けて足元側に押しながら手前へ引いてエプロンを外す。
〈ラウンジ浴槽の場合〉
もう一方の手で手掛け部を下に押しながら手前へ引くとスムーズに外せます。

注意

取り外した浴槽エプロンは、右図のようにすき間材が取り付けられている側を下にしないでください。

3. 点検を行う。

※浴槽側フローアには、浴槽用排水ホースを差し込んだ集水器があります。万一、浴槽側の排水が詰まった場合は、集水器の掃除を行ってください。掃除後は、浴槽用排水ホースを先端の突起が集水器目皿の奥に引っ掛かるように確実に差し込み、集水器目皿を回転させて集水器に取り付けてください。



排水ホースエルボー部先端の突起が集水器目皿の奥に引っ掛かるように確実に差し込んでください。



集水器目皿を回転させてしっかり取り付けてください。

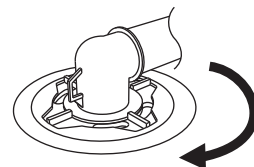

取り付け方

1. プッシュリベットの先端を押し込み、取り付け可能な状態にする。浴槽エプロン側面のすき間材が浴槽エプロン本体に確実にはさまれているか確認してください。
2. すき間材に浮きが発生した場合は、すき間材を手で押し込む。
3. 浴槽エプロンを取り付ける際は、すき間材のヒレを手で押さえながら取り付ける。
ヒレの向きは右図を参照し、間違えないようにしてください。

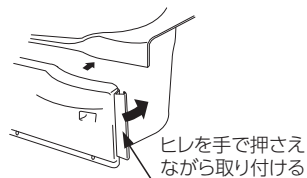
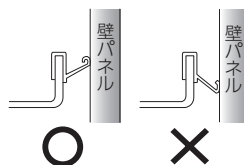
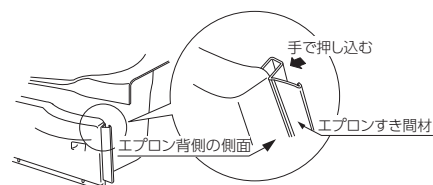

4. 浴槽エプロンと固定部材の下穴を合わせ、プッシュリベットを差し込む。
5. 中心を押し込み、浴槽エプロンを固定する。

注意

エプロンの周りには、シーリングは行わないでください。

浴槽エプロンと固定部材の下穴を合わせます。

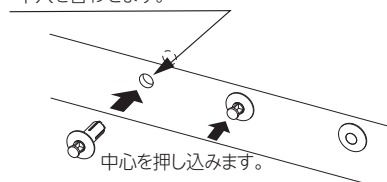

3. こんなときは

3.2. 主な故障の確認

	こんなとき	症状や原因	対応方法	参照頁
浴室全体	ピシッ、ピシッという音がする。	浴室内の使用条件（温度など）の変化により、膨張した部品（床・壁・天井など）どうしがこすれている。	異常ではありません。	—
水栓金具	水栓から水漏れする。	パッキンが消耗している。（パッキンは消耗品です。）	お買い求めの販売店、または裏表紙のクリナップカスタマーセンターまでお問い合わせください。	40
	洗い場側水栓からの吐水量が少なくなる。	他の水栓を同時に使用している為、洗い場側水栓への流量が少なくなる。	同時使用を避けてください。	—
	その他。	水栓本体の説明書をご確認ください。	水栓本体の説明書をご確認ください。	—
浴槽	浴槽に水がたまらない。	ポップアップ排水栓にゴミなどがはさまっている。また、ゴム排水栓が消耗している。（ゴム排水栓は消耗品です。）	ゴミなどを取り除き、ポップアップ排水栓をしっかり閉めてください。また、お買い求めの販売店、または裏表紙のクリナップカスタマーセンターまでお問い合わせください。	26 40
排水口	洗い場側の排水口の水の流れが悪い。	排水口・集水器にゴミがたまっている。	排水マスフタまたはヘアキャッチャー・排水トラップのゴミを取り除いてください。	13 14
	浴槽の排水の流れが悪い。		お買い求めの販売店、または裏表紙のクリナップカスタマーセンターまでお問い合わせください。	40
壁・天井	電源スイッチを入れても照明がつかない。	LED照明本体が点灯しなくなった。	お買い求めの販売店、または裏表紙のクリナップカスタマーセンターまでお問い合わせください。	23 40
天井	換気扇から異常な音がする。	グリルにほこりなどがついていている。	グリルを取り外し、掃除してください。	26
ドア	高級開き戸（ガラス扉）の扉が開いた状態で保持できない。	下の軸（下座）が摩耗している（下座は消耗品です）。	お買い求めの販売店、または裏表紙のクリナップカスタマーセンターまでお問い合わせください。	40

3. こんなときは 3.3. アクセサリーパーツのご案内

お届けアイテム

お客さまにインターネット (<http://style.cleanup.jp/>) にてご注文いただき、お届けしてそのままお使いいただけるアイテムです。

とってもクリンカウンター

お好みに合わせて選べる3色

〈間口72cm〉

ホワイトウッド 品番：SAP-72CCTW 35,200円 (税抜価格32,000円)
ブラックウッド 品番：SAP-72CCK 35,200円 (税抜価格32,000円)
ミディアムウッド 品番：SAP-72CCM 35,200円 (税抜価格32,000円)
サイズ：W72.0 × D25.4 × H4.3cm



交換用 手元収納棚

座ったまま手が届く高さに、大きめの収納棚を。シャンプーボトル6本分の収納量を確認。

品番：T-10TSM1 5,500円 (税抜価格 5,000円)
サイズ：W58.5 × D10.2 × H7.0cm



風呂イス

洗面器や収納棚にもラクに手が届く高さ。ヒザの屈伸がラクになります。

ホワイト 品番：S-28CW 3,300円 (税抜価格 3,000円)
ダークグレー 品番：S-28CD 3,300円 (税抜価格 3,000円)
サイズ：W38.8 × D32.6 × H38.0cm



サイド収納棚

お好みに合わせて選べる2色。組み合わせセットすることも可能です。

ホワイト 品番：SAP-10SW 2,200円 (税抜価格 2,000円)
メッキ 品番：SAP-10SM2 2,750円 (税抜価格 2,500円)
サイズ：W19.0 × D11.0 × H6.0cm



洗面器

汚れにくい素材でつくられた清潔感のあるシンプルな洗面器。

ホワイト 品番：C-28SW 2,200円 (税抜価格 2,000円)
ダークグレー 品番：C-28SG 2,200円 (税抜価格 2,000円)
サイズ：φ 32.0 × H10.2cm



ひげそりフック (3個セット)

安全かみそりなどの収納に。収納棚の縁に引っ掛けて使います。
★「ひげそりフック」は、収納棚1個に対して1個をご使用ください。

品番：SAP-HF1 990円 (税抜価格 900円)
サイズ：W4.0 × D4.5 × H5.9cm



クリンヘアキャッチャー

ヌメリが付きにくいステンレス製の美コート仕様です。

品番：SAP-HC2 5,500円 (税抜価格 5,000円)
サイズ：W10.2 × D12.2 × H5.5cm



樹脂製ヘアキャッチャー

髪の毛などが絡みにくい構造で、ゴミ捨てもラク。汚れてしまった時のスペアにどうぞ。

品番：SAP-HC1 990円 (税抜価格 900円)
サイズ：W10.2 × D11.9 × H3.6cm





※スムーズ浴槽の樹脂製ヘアキャッチャーをクリンヘアキャッチャーに交換する際、「整流器」を取り外してからご使用ください。

3. こんなときは 3.3. アクセサリーパーツのご案内

風呂フタ

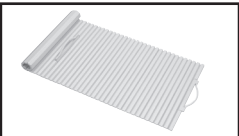
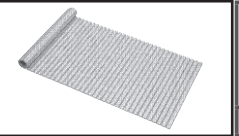
◎スムーズ浴槽用

取っ手付シャッターフタ		シャッターフタ		
A		1616/1717/1621/1618 品番：S16-4ATN 14,300円 (税抜価格 13,000円) サイズ：W143.9 × D72.0 × H1.4cm		1616/1717/1621/1618 品番：S16-4ASN 8,800円 (税抜価格 8,000円) サイズ：W143.9 × D72.0 × H1.4cm

取っ手付シャッターフタ		シャッターフタ		
B		1318 品番：S38-4AT(R/L) 14,300円 (税抜価格 13,000円) サイズ：W120.0 × D71.5 × H1.4cm		1318 品番：S38-4AS(R/L) 8,800円 (税抜価格 8,000円) サイズ：W120.0 × D71.5 × H1.4cm

◎腰掛浴槽用

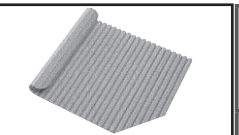
取っ手付シャッターフタ		シャッターフタ		
C		1216 品番：S12-4TT(R/L) 14,300円 (税抜価格 13,000円) サイズ：W106.8 × D68.0 × H1.4cm		1216 品番：S12-4TSN 8,800円 (税抜価格 8,000円) サイズ：W106.8 × D68.0 × H1.4cm

◎スマート浴槽用

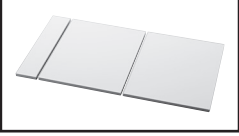

バスボード兼用断熱組みフタ		
D		1616/1717/1621/1618 品番：U16-4SBN 38,500円 (税抜価格 35,000円) サイズ：W131.0 × D72.5 × H2.4cm

取っ手付シャッターフタ		シャッターフタ		
E		1616/1717/1621/1618 品番：T16-4STN 14,300円 (税抜価格 13,000円) サイズ：W130.3 × D72.5 × H1.4cm		1616/1717/1621/1618 品番：T16-4SSN 8,800円 (税抜価格 8,000円) サイズ：W130.3 × D72.5 × H1.4cm

◎ラウンジ浴槽用

取っ手付シャッターフタ		シャッターフタ		
F		1616/1717/1621/1618 品番：S16-4RTN 14,300円 (税抜価格 13,000円) サイズ：W147.2 × D75.0 × H1.4cm		1616/1717/1621/1618 品番：S16-4RSN 8,800円 (税抜価格 8,000円) サイズ：W147.2 × D75.0 × H1.4cm

◎スリースタイル浴槽用

取っ手付シャッターフタ		シャッターフタ		
G		1616/1717/1621/1618 品番：S16-4TT(R/L) 14,300円 (税抜価格 13,000円) サイズ：W140.3 × D83.0 × H1.4cm		1616/1717/1621/1618 品番：S16-4TS(R/L) 8,800円 (税抜価格 8,000円) サイズ：W140.3 × D83.0 × H1.4cm

3 こんなときは

風呂フタ

「風呂フタ」ご注文の際のご注意

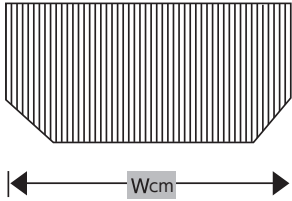

W部分の寸法をご確認ください。

※図は「シャッターフタ」ですが、他の風呂フタも同様の箇所をご確認ください。

浴室ドア位置と浴槽位置によって

右仕様 (R) と左仕様 (L) がありますので、ご確認ください

R:右仕様



L:左仕様



風呂フタ種類	スムーズ浴槽用		腰掛浴槽用	スマート浴槽用
	浴室サイズ			
	1616/1717/1621/1618	1318	1216	1616/1717/1621/1618
取っ手付シャッターフタ /シャッターフタ	Ⓐ 143.9	Ⓑ 120.0	Ⓒ 106.8	※バスボード兼用の場合 Ⓓ 131.0
風呂フタ種類	ラウンジ浴槽用	スリースタイル浴槽用		※シャッターフタの場合 Ⓔ 130.3
	1616/1717/1621/1618	1616/1717/1621/1618		
取っ手付シャッターフタ /シャッターフタ	Ⓕ 147.2	Ⓖ 140.3		

※Ⓐ～Ⓔの寸法は「W」寸法 (cm) を指しています。

ご注文はこちらへ。

クリナップオンラインショッピング <http://style.cleanup.jp/>

クリナップオンライン 🔍



- 商品仕様、価格および諸費用を予告なく変更する場合がありますので、あらかじめご了承ください。
- 予告なく廃番・製造中止等により供給できない場合があります。

3. こんなときは

3.4. 仕様一覧

※この表は、アクリアバスの標準仕様のもので、
組み合わせや部品の注文によっては、ご使用の商品と異なる場合があります。

	名 称	仕 様							
		1625 型	1621 型	1717型	1616型	1618型	1216型	1318型	
本 体	足ピタフロアー	浴槽側：DCPD 洗い場側：アクリル人工大理石（アクリストン）							
	浴槽	アクリル（アクリックス）							
	浴槽エプロン	ピュアホワイト：HIPS 樹脂 ブラック：ABS樹脂							
	サポートバー	芯材：ステンレス 表面材：PP樹脂							
	サポートバー用シェルフ	基材：ABS樹脂 表面材：ASA樹脂							
	壁パネル	PP樹脂複合板							
	ミラー	防湿鏡							
	カウンター	洗面器置きカウンター	基材：ABS樹脂						
		とってもクリンカウンター	基材：ABS樹脂 表面材：ASA樹脂						
		浴槽カウンター	—	FRP樹脂	—				
	床夏シャワー	ノズル：ABS樹脂 キャップ：真ちゅう（クロムメッキ）							
	天井（フラット天井）	亜鉛鋼板複合板（亜鉛鋼板サンドイッチパネル）							
	窓サッシ	アルミ型材 型板ガラス							
	窓接続枠	基材：ABS樹脂 表面材：アクリル樹脂							
	ドア	アルミ型材							
ドア枠	アルミ型材								
設 備 品	ダウンライト	防湿型 LED							
	洗い場側水栓	シャワー付サーモスタット水栓							
	換気扇	グリル：ABS樹脂 本体：PP樹脂							
	断熱風呂フタ（SG規格品）	表面：PP樹脂 滑り止め：SBC樹脂 本体：硬質PU樹脂							
	風呂イス	本体：PP樹脂 滑り止め：EVA樹脂							
	タオル掛け	パイプ：ステンレス							

	名 称	仕 様						
		1625 型	1621 型	1717型	1616型	1618型	1216型	1318型
性 能	浴槽満水量	約360 ℓ	約270 ℓ（スムーズ浴槽）				約210 ℓ	約235 ℓ
			約260 ℓ（スマート浴槽）					
			約300 ℓ（スリースタイル浴槽）					
			約290 ℓ（ラウンジ浴槽）					
	浴槽深さ	約47cm						
性 能	排水時間	約9分20秒	約7分20秒（スムーズ浴槽）				約5分 30秒	約5分 45秒
			約7分10秒（スマート浴槽）					
			約7分50秒（スリースタイル浴槽）					
			約7分30秒（ラウンジ浴槽）					

保証書

◎ SBR用

シリーズ・品番	アクリアバス	出張修理	
保証期間	取付・設置日から2年間 ただし防水性能*は取付・設置日から5年間 *防水性能とは「壁、床から浴室外部への漏水を防ぐ機能」をいいます。	★取付・設置日	年 月 日
★お客様	ご住所	見本 ()	
	お名前		
★販売店	住所 店名	TEL ()	印 またはサイン

無料修理規定

ご販売店様へ 上記★印欄は必ず記入してお渡しく下さい。

★印欄に記入がない場合は、商品に貼付されている検査済証に記載のロットNo.などから確認できる製造年月日により、保証期間の開始日を認定させていただきます。

本保証書は、取付・設置日から本保証書に明示した期間中故障が発生した場合には、無料修理規定の内容で無料修理を行うことをお約束するものです。

1. 取扱説明書、本体貼付ラベルなどの注意書に従った使用状態で保証期間内に故障した場合には、下記クリナップカスタマーセンターまたはお買い上げの販売店に修理をご依頼ください。

保証期間中は無料修理になりますので、修理に際しては必ず本保証書をご提示ください。

2. 修理が保証期間中の無料修理に該当するかどうか、また、アフターサービスについてご不明な点がございましたら、下記クリナップカスタマーセンターまたはお買い上げの販売店にご相談ください。

3. ご転居の場合の修理依頼先は、下記クリナップカスタマーセンターまたはお買い上げの販売店にご相談ください。

4. 保証期間内でも次の場合には、原則として有料にさせていただきます。

- (1) 使用上の故意・過失または不適切な修理や改造による故障および損傷。
- (2) 消耗部品(照明の管球、グローランプ、パッキンなど)の取り替えや修理、ストレーナーのゴミづまりなどによる故障および損傷。
- (3) お買い上げ後の取付・設置場所の移設、輸送、落下などによる故障および損傷。
- (4) 火災、地震、水害、落雷、その他天災地変および公害、塩害、ガス害(硫化ガスなど)による故障および損傷。
- (5) 車両、船舶などに取付・設置された場合に生じる故障および損傷。
- (6) 仕上げの傷などで、お引き渡し時に申し出がなかったもの。
- (7) 瑕疵によらない自然の損耗、サビ、カビ、変質、変色、その他類似の事由による場合。
- (8) 異常電圧や指定外の燃料・電源(電圧、周波数)の使用および異常水質による故障および損傷。
- (9) 凍結による破損。
- (10) 維持管理の不備による汚れ、サビ、給水管、排水管のつまりなどの不具合。
- (11) 第三者による管理上、メンテナンス上などの不備に起因する不具合。
- (12) 犬、猫、鳥、鼠などの小動物や虫などの害に起因する故障および損傷。
- (13) 取付・設置説明書に記載された方法以外の取付・設置、または工事内容に起因する故障および損傷。
- (14) 建築躯体の変形(強度不足・ゆがみ)など商品以外の不具合に起因する故障および損傷。
- (15) 契約時、実用化されていた技術では予防することが不可能な現象またはこれが原因で生じた事故による場合。
- (16) 一般家庭用以外(例えば業務用など)に使用された場合の故障および損傷。
- (17) 苛性ソーダや強塩酸などの強い薬品を使用した場合の損傷。
- (18) 硫黄やアルカリ分を含む入浴剤、温泉などの水質による浴槽表面および金具類の損傷。
- (19) 取付・設置完了後、引き渡し日までの間の管理などの不備による故障および損傷。
- (20) 保証期間経過後に申し出があった、もしくは、保証該当事項の発生後、速やかに申し出がなかった故障および損傷。
- (21) 本保証書のご提示がない場合。
- (22) 本保証書に取付・設置年月日、お客様名、販売店名の記入のない場合(領収書などで左記内容がわかる場合はその限りではありません)、あるいは字句を書き換えられた場合。
- (23) 離島または離島に準じる遠隔地へ出張修理を行う場合の出張に要する実費。

5. 本保証書は日本国内においてのみ有効です。 This warranty is valid only in Japan.

6. 本保証書は再発行いたしませんので大切に保管してください。

※お客様にご記入いただいた個人情報、保証期間内の無料修理対応およびその後の安全点検活動のために利用させていただく場合がございますのでご了承ください。

※本保証書は、明示した期間、条件の基において無料修理をお約束するものです。

したがって、本保証書によって保証書を発行している者(保証責任者)、およびそれ以外の事業者に対するお客様の法律上の権利を制限するものではありません。保証期間経過後の修理についてご不明の場合は、下記クリナップカスタマーセンターまたはお買い上げの販売店にお問い合わせください。

※修理記録(年月日、修理内容、修理者名など)については、修理の際に修理伝票をお渡しいたしますので、大切に保管してください。

ご相談窓口： クリナップカスタマーセンター TEL 0120-126-174

クリナップ株式会社

〒116-8587

東京都荒川区西日暮里 6-22-22

修理の依頼について

この取扱説明書をよくお読みのうえ、再度点検してください。異状がありましたら、工事店・販売店、または下記のクリナップカスタマーセンターまでご依頼ください。また連絡する際は、お名前、ご住所、お電話番号、ご購入年月日、症状および検査済証の機種名・CSNo.・ロットNo.もあわせてお知らせください。検査済証の取付位置は、浴室の入口位置によって異なります。下図を参照し、取付位置を確認してください。

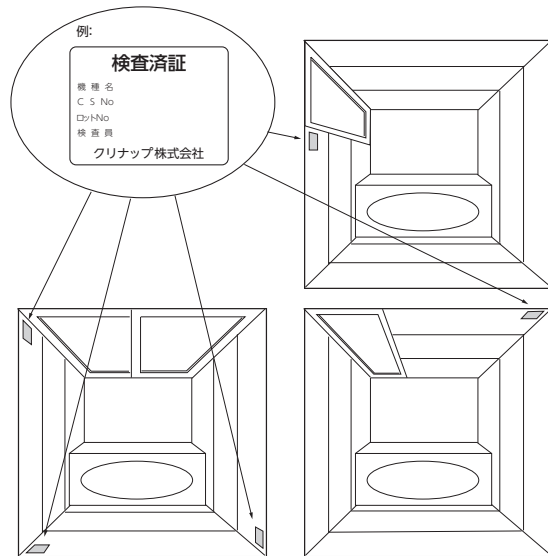

《お客様メモ》アフターサービスのご連絡に便利です。

ご購入年月日	年 月 日
ご購入店名	
	☎

廃棄処分のしかた

この商品を廃棄処分する場合は、必ず公的な許可を受けている処理業者にご依頼ください。

アフターサービスのご用命

- ご使用にあたってご不明な点や、お気づきの点がございましたら、お買い求めの販売店または下記クリナップカスタマーセンターまでお問い合わせください。

- お電話でのご用命

☎ 0120-126-174

クリナップカスタマーセンター

通話料
無料

- インターネット窓口(クリナップホームページ内)
<https://cleanup.jp/support/>

右の2次元コードで【お客様サポートサイト】へ



受付時間 9:00~17:00

- *9:00~11:00および12:00~13:00は混みあいます。
- *1月1日(元日)はお休みさせていただきます。
- *諸般の事情により営業日、受付時間が変更になる場合がございますので、あらかじめご了承ください。
- *インターネット窓口では、Q&A(よくあるご質問)をご紹介します。
- 修理、お問い合わせは専用ページでも受付しております。

お電話は、内容の確認と商品機能やサービスの質の向上などを目的として、記録・録音させていただくことがあります。あらかじめご了承ください。なお、個人情報保護方針は<http://cleanup.jp/>に公表しております。

レンジフードフィルターなどの
訪問販売に関するご注意

クリナップの名前をかたって、レンジフードの交換用フィルターなどを訪問販売したり、電話で注文を取ろうとする業者がありますが、当社とは一切関係ございませんので十分ご注意ください。

クリナップ株式会社

〒116-8587

東京都荒川区西日暮里 6-22-22