

システムバスルーム ミスト機能付温水式浴室暖房乾燥機

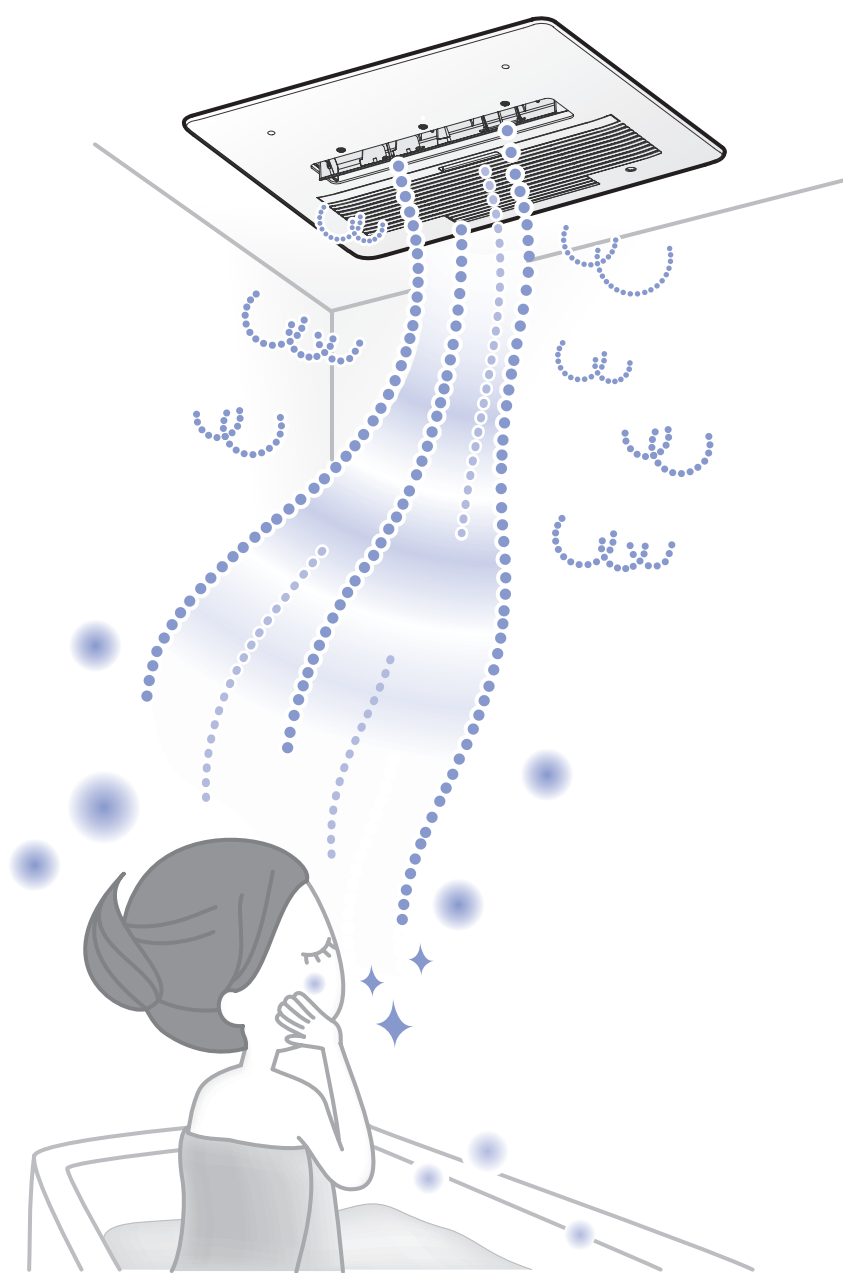

使用前に

安全上のご注意	1
こんなことができます	7
浴室暖房乾燥機のしくみ	8
各部のなまえとはたらき	9
時刻を合わせる	10
タイマー、風向、温度を設定する	11

使いかた

ミストサウナの使いかた	13
ミストサウナを上手に使うコツ	15
より便利に使っていただくには	16
水ミストの使いかた	17
暖房の使いかた	19
暖房予約の使いかた	20
暖房を上手に使うコツ	20
乾燥の使いかた	21
乾燥を上手に使うコツ	24
乾燥エコについて	25
涼風の使いかた	26
換気の使いかた	27
知っておいていただきたいこと	28

点検・お手入れ・他

点検・お手入れ	30
故障かな?と思ったら	33
アフターサービス	38
仕様	41
保証書	42

- ◆このたびは、TOTO製品をお買い上げいただき、誠にありがとうございます。
この取扱説明書をよくお読みのうえ、正しくお使いください。
- ◆保証書にお取扱店名、お引渡日などが記入されていることを必ずお確かめください。
- ◆この取扱説明書は、大切に保管し、必要なときにお読みください。
転居される場合は、新しく入居される方または取り次ぎされる方にこの取扱説明書をお渡しください。

使用前に

使いかた

点検・お手入れ・他



安全上のご注意

安全に正しく使用していただくために必ずお読みください。

使用される方や、他の方への危害・財産への損害を未然に防止するために、つぎのような区分・表示をしています。

いずれも安全に関する重要な内容ですので、必ずお守りいただき、内容を理解して正しく使用してください。

■危害・損害の程度による内容の区分

 警告	死亡や重傷を負う可能性または、火災が想定される内容です。
 注意	傷害や物的損害のみが発生する可能性が想定される内容です。

■注意・禁止内容の絵表示

 必ず守る	 禁止	 分解禁止	 接触禁止	 アースする	 火気注意	 水ぬれ禁止
--	--	--	--	---	--	---

警告



次のような方は、ミストサウナ入浴をしない

- ・体調の悪い方(発熱、頭痛、めまいなど)
- ・飲酒された方
- ・睡眠薬を服用された方
- ・医師から入浴を禁じられている方



次のような方は、ミストサウナ入浴が可能か医師に相談し、許可を得る

- ・循環器(心臓や血管など)や呼吸器(肺や気管など)に疾患や障害のある方
- ・妊娠中の方 ・通院中の方
- ・健康状態に不安のある方



ミストサウナ入浴中に、心臓がドキドキする、胸が痛い、吐き気がする、顔色が悪いなどおかしいと感じたらすぐにミストサウナ入浴を中止する

次のような方は、とくに注意する

- ・高血圧症の方
- ・貧血の方
- ・皮膚に異常のある方



次のような方がミストサウナ入浴をする場合は、ミストサウナ入浴中に機器を停止するか、周りの人が温度設定やミストサウナ入浴時間に注意する(長時間、温風に当たったり、ミストサウナ入浴をすると「のぼせ」「脱水症状」「低温やけど」などの危険性があるため)

- ・乳児/小児 ・お年寄り ・皮膚感覚の弱い方
- ・身体機能あるいは認知機能の低下のある方



異常音、水漏れ、こげ臭いなど異常に気づいたときは

①すぐに使用を中止する。

※とくに、こげ臭いなどの異臭時には、機器用の屋内ブレーカーを『OFF』にする。

異常のまま運転を続けると故障、感電、火災などの思わぬ事故の原因になります。

②『故障かな?と思ったら』(P33~37)に従い、処置をする。

③上記処置をしても直らない場合は使用を中止し、販売店または、弊社窓口ご連絡する。

ブレーカー

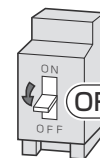

OFFにする



機器の設置、移動および付帯工事は、必ず販売店または、弊社窓口へ依頼し、安全な位置に正しく設置して使用する

思わぬ事故や故障の原因になります。



浴室内または、浴室に隣りあわせている脱衣室などに自然排気(CF)式、強制排気(FE)式のふろがまや給湯器が設置してある場合は、機器本体を取り付けない

排気ガスが浴室内に逆流し、一酸化炭素中毒をおこすおそれがあります。

警告



分解禁止

絶対に改造、分解は行わない

改造、分解は事故のおそれがあります。また、火災の原因になります。



禁止

浴室以外（脱衣室、クローゼットなど）には絶対に取り付けない

温度が上昇し、壁や天井のクロスの変色、はがれ、可燃性ガスを含んだスプレーの発火、爆発など、思わぬ事故の原因になります。



禁止

浴室にベンジン、ガソリン、スプレー缶やカセットコンロ用ボンベなど、引火のおそれのあるものを置かない、持ち込まない

火災や爆発のおそれがあります。

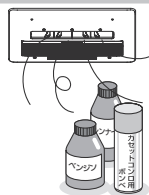

禁止

食用油、動物系油脂、機械油、パーマ液、樹脂（セルロース系）、ドライクリーニング油、ベンジンやシンナー、ガソリンなどが付着した衣類は洗たく後でも絶対に干さない

油の酸化熱による自然発火や引火のおそれがあります。



必ず守る

洗たく物のポケットにライターなどの可燃物が入っていないことを確認してから干す

火災のおそれがあります。



禁止

頭髪や身体を乾かすために使用しない

頭髪が本体にからんだり、脱水症状や低温やけどの原因になります。



禁止

機器本体や物干しバーにぶらさがったり、異常に重いものを干したりしない

思わぬ事故につながります。

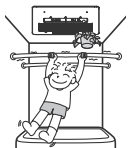

必ず守る

地震、火災など緊急の場合は、ただちに使用を中止し、熱源機の取扱説明書に従って正しい熱源機の停止操作を行う



必ず守る

ミストサウナ入浴中に気分が悪くなった場合は、ただちに運転を停止させ、窓、ドアを開ける

重大な健康障害になることがあります。



必ず守る

ミストサウナ運転の入浴前後には水分を摂る

脱水症状のおそれがあります。

注意



禁止

ミストノズル、吸込グリルに紙、布、異物などを入れたり、開口部をふさいだりしない

故障の原因になります。



禁止

運転中にフィルターを外したり、吸込グリルやオートルーバー（温風吹出口）に指や棒を入れない

内部でファンが高速回転しています。とくに、小さなお子さまがいるご家庭ではご注意ください。やけどやけがの原因になります。



禁止

フィルターを外して運転しない

けがや故障の原因になります。

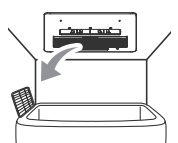

アースする

この機器はアースが必要なため、アースされているか確認する
また、アース線はガス管、水道管、避雷針、電話のアース線には接続しない

万一、機器が故障した場合、感電のおそれがあります。

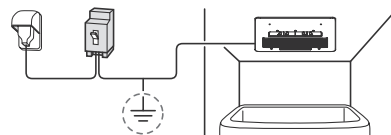

安全上のご注意

⚠ 注意



機器本体、リモコン、物干しバーに浴室用洗剤、防カビ剤、塩素系洗剤、殺虫剤、アルコールなどを吹きかけない

万一、かかったときはすぐに、水でぬらした布をかたく絞ってふき取る

さび、故障の原因になります。また、機器の樹脂部分に洗剤などを付着したまま放置しますと、ひび割れ、変色の原因になります。



凍結予防運転のため、本体、熱源機の電源をOFFにしない

長期不在の場合など、やむを得ず、本体、熱源機の電源を落とす場合は、熱源機の取扱説明書に記載されている方法に従ってください。〔長期不在時の対応〕P29



必ず守る

お手入れする前には

- 必ず運転を停止する
- 手袋などで指先を保護する
- 機器が冷えていることを確認する

内部でファンが高速回転しているため、やけどやけがの原因になります。



禁止

お手入れするときには

- すべりやすいスリッパをはかない
- 不安定な踏台を使用しない
- 浴そうの縁や浴そうのふたの上のらない

転倒やけがの原因になりますので、足下に十分注意してください。



禁止

機器本体に洗たく物などをぶら下げない

故障の原因になります。



禁止

小さなお子様一人での機器の使用や入浴はしない
思わぬ事故の原因になります。



禁止

熱に弱い衣類や、縮みの気になる衣類、麻、再生繊維（レーヨンなど）を使った衣類は乾燥しない

縮み、変色、形くずれの原因になります。



必ず守る

ミスト噴霧中は、ミストノズル部に顔や手など体を近づけない
ミストノズル近くではミストが熱いときがあり、やけどの原因になります。



禁止

各種ミスト運転中にミストノズルに向かって目を開けない

ミスト噴霧を長時間見つめると、水道水に含まれる塩素などで目が充血して赤くなったり、痛みがある場合があります。その際は、ミスト噴霧から目をそらすか、目を閉じてミストを浴びてください。



火気注意

機器周辺に火気を近づけない、
機器周辺で火気を使用しない
火災や故障の原因になります。

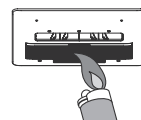

水ぬれ禁止

機器やリモコンへ故意にお湯や水をかけない
思わぬ事故や故障の原因になります。

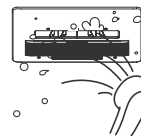

禁止

こんな衣類は乾燥しないでください

- 絹製品、皮革製品、毛皮製品
変色や衣類のいたみの原因になります。
- 熱に弱い衣類
衣類のいたみの原因になります。
- ウールの衣類
縮むことがあります。
- 接着剤で取り付けたワッペン
発泡プリントの付いている衣類
ワッペンがはがれたり、接着部や発泡プリントが溶けるおそれがあります。
- ニット、折り目の粗い生地など
綿や麻の繊維でも生地の織りかたなどにより縮むことがあります。

これらの絵表示のあるものは干さない

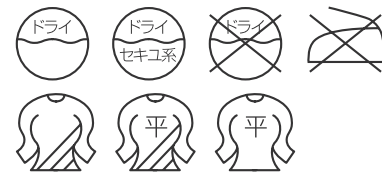

⚠ 注意



必ず守る

この製品は家庭用です
業務用のような使いかたをすると、機器の寿命
が著しく短くなります
この場合の修理は、保証期間内でも有料となり
ます



必ず守る

雷が発生し始めたときは、すぐに使用をやめ、
屋内ブレーカーを『OFF』にする
機器の故障の原因になります。
※再度、ブレーカーを『ON』にした場合、
初期チェックのため約5分間、ミストは噴霧
されません。



必ず守る

ミストサウナ運転時、暑すぎるときは停止する
か温度を下げる
個人差があるため、無理のない時間でミスト
サウナ運転を行ってください。



禁止

温泉水、温泉成分を含んだ入浴剤を使用しない
温泉水、温泉成分を含んだ入浴剤を使用した
湯水や湯気が機器に付着しますと、変色、腐
食などにより性能および耐久性を著しく損な
う原因になります。



禁止

ミストノズルの穴に針金などや先端の鋭利な
ものを差し込まない
やけどのおそれや故障の原因になります。



必ず守る

小さなお子さまが遊んだり、い
たずらをしないよう注意する
思わぬ事故の原因になります。

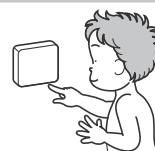

禁止

動植物にミスト、温風、
送風を直接当てない
動植物に悪影響を
およぼす場合が
あります。

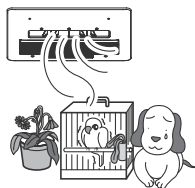

禁止

食品、動植物、精密機械、美術
品の保存や船舶、車への搭載な
どの特殊用途には使用しない
それらの家財や商品の品質が低
下する原因になります。



必ず守る

浴室および本体を良好に保つため、入浴後（とくに各種ミスト運転後）は、必ず乾燥運転または、
換気運転を行う

水滴がついたまま長期間運転を行わないでないと、カビの発生原因になります。
換気運転で浴室を乾燥すると、約半日程度の時間がかかります。
※各種ミスト運転後の乾燥運転では、天井など浴室の一部に水滴が残る場合があります。
この場合、水滴をふき取るか、再度、乾燥運転または、換気運転をしてください。
※毎回の各種ミスト運転後、自動で浴室乾燥をスタートする設定ができます。【オートスタート】(P16)



禁止

井戸水、温泉水、塩水、地下水を使用しない
水質によっては、機器や配管を腐食させる
原因になります。



必ず守る

各種ミスト運転時は、物干しバーを片付ける
ミストが物干しバーに当たりますと、水滴とな
って落ち、体に当たると不快に感じる事があ
ります。
また、物干しバーが高温になる場合があります。



禁止

ミストサウナ運転時、運転停止直後はミスト
ノズルの下に立たない
ミストノズルから高温の水滴が落ちること
があり、やけどの原因になります。



必ず守る

浴室テレビや浴室リモコンなどに温風やミスト
が直接当たらないように、風向などを設定する
故障の原因になります。
また、各種ミスト入浴中は、浴室テレビや浴室
リモコンの音がこもったように聞こえる場合
があります。



接触禁止

ミストサウナ、暖房、乾燥の運転中や、運転後しばらくは、吸込グリル、
オートルーバー（温風吹出口）や、その周りに手を触れたり、顔や手など近づけない
高温になっているので、やけどの原因になります。

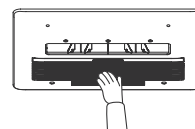

安全上のご注意

⚠ 注意



貴金属などのアクセサリー（ネックレス、ピアス、めがね、時計など）については熱くなるため、取り外して入浴する

必ず守る



浴室内に化粧品類や可燃性ガスの含まれるスプレーなどを放置しない

禁止

※クリーム、ゼリー状の化粧品類は、人体の体温になじみやすくなるように作っているため、それ以上の温度になると、変質の原因になります。
 ※可燃性ガスの含まれるスプレーなどからガスが漏れて周囲にたまると、発火し、爆発の原因になります。

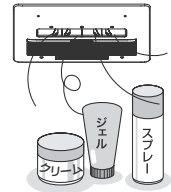

風向調整（オートルーバーの角度）はリモコンで操作する

必ず守る

手でオートルーバーを動かすと、正しい位置からずれたり、機器の故障の原因になります。
 ※左右ルーバーのみ、手で調整できます。（P9）



入浴中の暖房では、風向はなるべく体に当たらない方向を選ぶ

必ず守る

※とくに、体がぬれている場合、温風であっても体に当たると肌寒く感じることがあります。



事故防止のため、この機器専用の付属品、別売部品以外は使用しない

禁止



石けんは直接ミストがかからない場所に置く

必ず守る

石けんがミストによりやわらかくなり、消耗が早まります。



機器のフィルターは定期的にお手入れする月に1回程度（P31）

必ず守る

換気性能が低下したり、ミスト運転時ホコリを含んだ水が滴下することがあります。



熱により変形、損傷しやすいものは浴室の外に置く

必ず守る

各種ミスト運転時や暖房、乾燥運転時は、浴室内が高温になる場合があります。



衣類乾燥時、オートルーバーの吹き出し方向は、必ず洗たく物に温風が当たる角度に調節する

必ず守る

※吹き出し角度によって乾燥時間が異なります。



各種ミスト入浴中、ミスト入浴後は、脱衣室の換気扇を回すか、窓を開けるなど、換気を行う

必ず守る

湿気が脱衣室に長時間滞留すると、結露、カビの発生原因となります。



乾燥、換気、涼風運転時は浴室に設けられている給気口を閉じない（P28）

禁止

新鮮な空気が入り入れられず、換気不足になるおそれがあります。浴室や衣類乾燥のとき、乾燥時間が長くなります。また、換気音が大きくなる場合があります。



各種ミスト運転は定期的に運転する

必ず守る

長期間各種ミスト運転を行わない場合、機器内部の電磁弁が固着することがありますので、月に1回5分程度ミストサウナ運転もしくは、水ミスト運転でのミストの噴霧を行ってください。

お知らせ

- ・紫外線（太陽光）などの影響で、グリル板やオートルーバーなどが経年的に変色する場合があります。
- ・オートルーバーの開き具合によっては、運転音が少し大きく聞こえますが、これは機器の故障ではありません。
- ・運転停止および運転モードが切り替わる時に、機器から数秒間「コトコト」音がすることがあります。
これはオートルーバーの位置確認の音ですので、異常ではありません。
- ・風の強い日は、換気や涼風の運転音が少し大きくなる場合がありますが、これは機器の故障ではありません。
- ・運転中や停止後、熱による膨張収縮のため機器や浴室から「ピキピキ」音がすることがありますが、これは機器の故障ではありません。
- ・運転開始時や運転停止時に、機器から「シュー」や「ゴン」という音がすることがありますが、これは機器内の通水音や弁の開閉音であり異常ではありません。
- ・運転スイッチを押してから機器が運転開始するまで、数分間かかることがあります。
- ・入浴剤や浴室用洗剤を使用している場合、色のついた水滴がグリル板から落ちることがあります。
- ・入浴中や洗たく物を干したままで換気運転すると、冬期などに換気の排出口から白い湯気のようなものが見えたり、水滴が落ちたりする場合があります。
これは浴室のあたたかい湿気が冷やされて、白く見えたり結露する現象で異常ではありません。
- ・湿度や温度があがると、浴室のにおいを感じやすくなります。定期的な浴室のお手入れが必要です。
- ・運転中に浴室内の温度が上がると、シャンプーなどのポンプ内の空気が膨張して、液体が押し出される場合があります。
- ・運転中に停電などがあった場合、すべての運転が停止します。

【各種ミスト運転について】

- ・この製品は、熱源機の台所リモコンからのミストサウナ準備完了お知らせ機能に対応しています。
（対応の熱源機および台所リモコンが設置されている場合のみ。対応しているかどうかは、お使いの熱源機および台所リモコンの取扱説明書を確認してください。）
ミストサウナ準備完了お知らせ機能とは、ミストサウナ入浴の準備をするときのめやすを熱源機の台所リモコンから音声でお知らせする機能です。（P14）
- ・ミストサウナ運転時に、他の温水暖房機器（床暖房など）やおふろ機能と同時使用した場合、温風やミストの温度が下がることがあります。
- ・設置状況により、お湯はり中や給湯、給水の使用と同時に各種ミスト運転を行うと水圧が変化し、ミスト噴霧の量が変化することがあります。噴霧量が極端に少なくなったときは、使用を控えてください。
- ・使用状況や浴室の温度、風向などにより、ミスト噴霧の量や運転音が変わることがあります。
- ・冬期など浴室が冷えている場合は、ミストサウナスイッチを押してからミスト噴霧まで時間がかかる場合があります。
これは冷えた浴室にあたたかいミストを噴霧してもミストが冷めてしまうことを避けるために、あらかじめ温風で浴室をあたためたあと、ミスト噴霧を行うためです。
- ・ミストにより、整髪料などが目に入ることがあります。
シャンプーなどで洗髪し、整髪料などを洗い流したあと、ミストを浴びることをおすすめします。
- ・ミストサウナ、暖房、乾燥運転中は、金属製のものは熱くなりますので、ミストや温風が直接当たる場所に置かないでください。
- ・各種ミスト運転中は、グリル板に付着したミストが水滴状になって落ちることがあります。不快な方は、水滴が落ちてくる機器の真下を避け、洗い場などで各種ミスト入浴をしてください。
- ・大量のミストを口から吸い込むと、せきこむおそれがあります。注意してください。



『温風やミストが当たると肌寒い！』を解消するために

- * 暖房または、ミストサウナを使うときは、必ず入浴前に運転を開始してください。
浴室が冷えていると、ミストや温風が冷たく感じてしまいます。

こんなことができます

ミストサウナ

温水ミスト+温風で、体の芯までしっかりあたたまり、ミストサウナ入浴後も保温効果が持続します。浴室を素早くあたためたり、たっぷりのミストを浴びる強モードと、ミストの量が少なく、ソフトな弱モードが選べます。



P13

水ミスト

水のミスト+送風(温風ではありません)で、夏の入浴後などに、さわやかにクールダウンできます。ミストの量は、強、弱を選べます。※冬期の使用は注意してください。

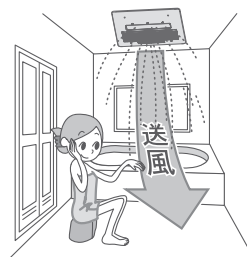

P17

暖房

強 : 温風で、冬場などの寒い浴室をあたためます。
弱 : 入浴時に使用してください。



P19

乾燥

温風+換気で、天候や時間を気にせず洗たく物を乾かすことができます。また、浴室の乾燥にも使用できます。



P21

涼風

送風+換気で、夏場の入浴時のむし暑さを軽減できます。

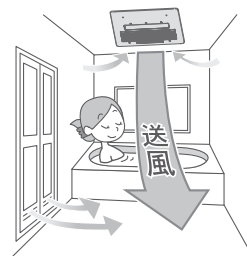

P26

換気

浴室内の換気扇として使用できます。

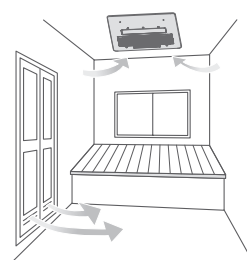

P27

浴室暖房乾燥機のしくみ

本機器は暖房用熱源機などの暖房用温水を利用して、温風を送り、浴室の暖房、洗たく物の乾燥、換気、涼風運転をすることができ、年間を通して便利に活躍します。

また、暖房用温水の熱を利用して、水道水を温めて、ミストを噴霧させることにより浴室内でのミスト浴を楽しむことができます。

本機器は、洗面所リモコンと浴室リモコンの両方から操作することができます。

浴室暖房乾燥機システム系統図

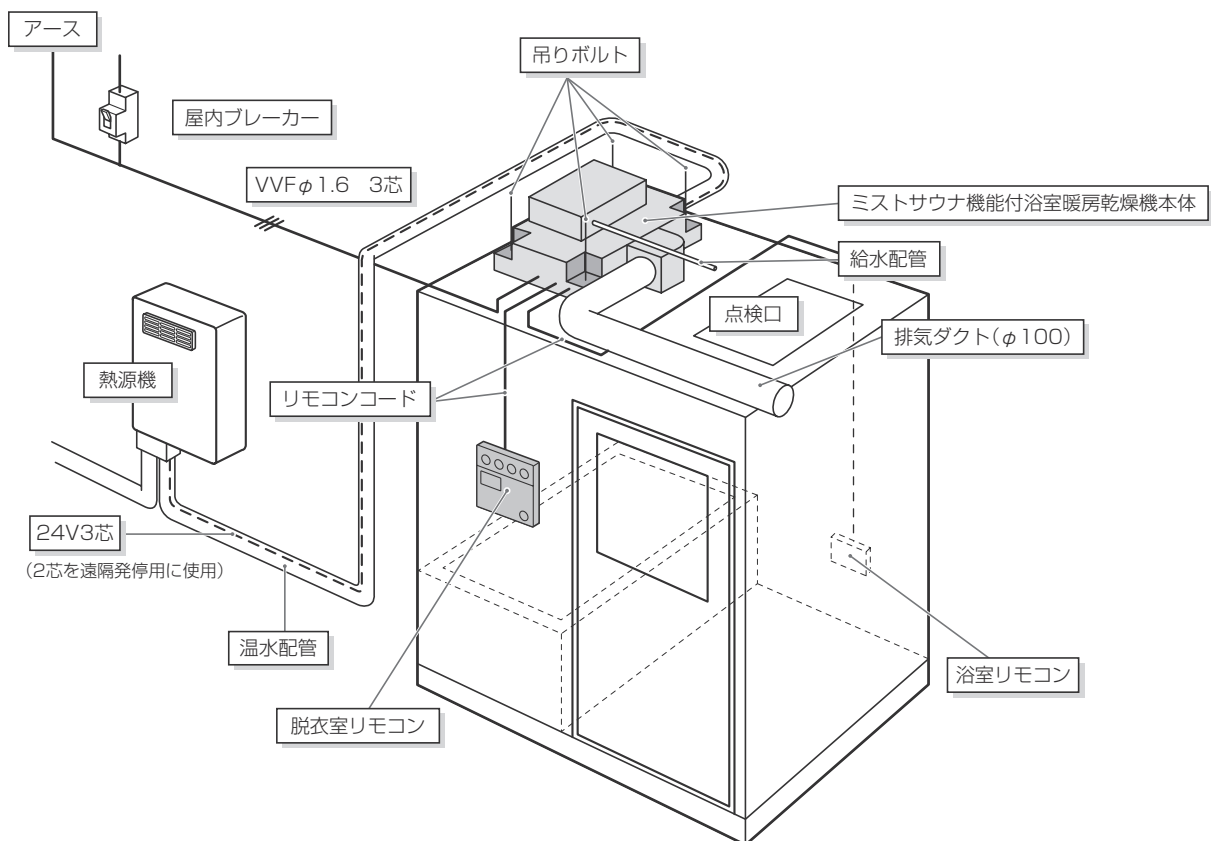

各部のなまえとはたらき

本体

ミストノズル

ミストを噴霧します。

グリル板

フィルター

吸い込んだ空気中のゴミやホコリを取り除きます。定期的にお手入れをしてください。(P30)

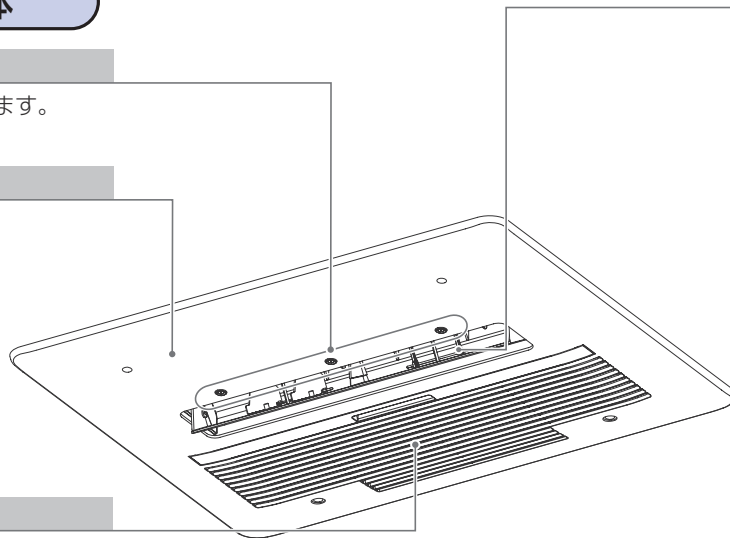

オートルーバー

風の上下吹き出し角度をリモコンで調節できます。(P12)

左右ルーバー

風の左右吹き出し方向を手で調節できます。調節する場合は、機器が十分に冷めた状態で、足下に注意して下記手順にて行ってください。

- ①運転を停止してください。
- ②オートルーバーを手でつまみ開いてください。
- ③左右ルーバーを調節してください。中央より左右別々に調節できます。
- ④オートルーバーを手で閉めてください。

完全には閉まりませんが、異常ではありません。一度、涼風運転などのオートルーバーが開く運転を行い、停止すると完全に閉まります。

脱衣室リモコン

ミストサウナスイッチ (P13)



ミスト準備完了ランプ
・ミストサウナ運転時、入浴の準備をするめやすをランプの点灯にてお知らせします。(P14)

タイマー表示部
・残りの時間や風向などの運転状況をお知らせします。

フィルターサイン表示
・フィルター清掃時期のめやすを、フィルターサインの点灯でお知らせします。(P31)

タイマー設定スイッチ (P11)

時計スイッチ (P10)

暖房予約スイッチ (P20)

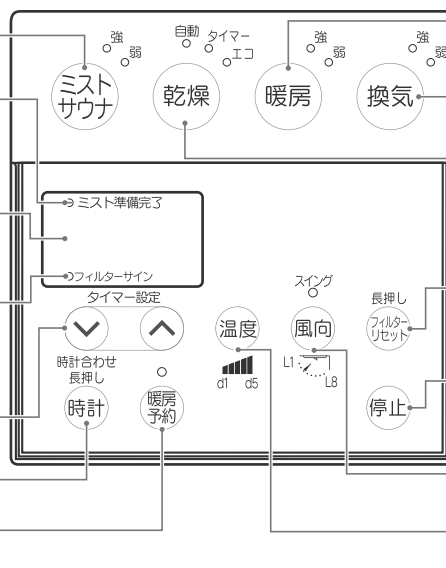

浴室リモコン

タイマー表示部
・残りの時間や風向などの運転状況をお知らせします。

タイマー設定スイッチ (P11)

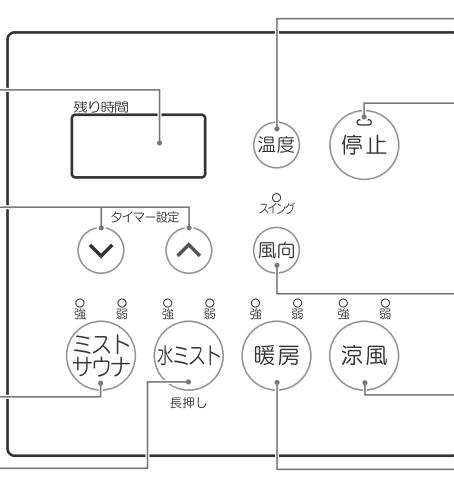

ミストサウナスイッチ (P13)

水ミストスイッチ (P17)

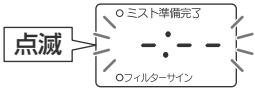

時刻を合わせる

脱衣室リモコンのみ

操作	タイマー表示部	お知らせ
1 時計を 2秒以上押す		<ul style="list-style-type: none">* 運転中、停止中のどちらでも設定できます。* はじめてお使いになられるときは「-:-」が表示されます。
2 タイマー設定 ▼ ▲ で 時刻を合わせる		<ul style="list-style-type: none">* 押すごとに1分ずつ変わります。押し続けると10分ずつ変わります。(時計の表示は24時間表示になります。)
3 時計を押す		<ul style="list-style-type: none">* 時計を押さない場合でも、20秒以上放置すると時刻合わせが終了し、設定完了となります。* 運転中に時刻を合わせた場合、時刻合わせ終了後しばらくすると元の運転表示に戻ります。

時計の表示

機器が停止中の場合

時計を押す

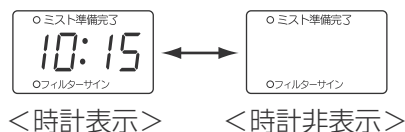

- * 時計表示中に各運転を開始すると各運転の残り時間が表示されます。各運転が終了しても時計表示に戻りません。(再度 時計を押してください。)

機器が運転中の場合

時計を押す

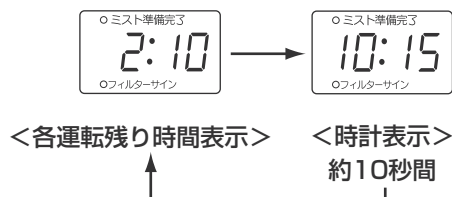

- * 約10秒間、時計表示します。

※停電時などで機器が電源OFFになった場合は、時刻がリセットされます。再度時刻設定してください。

タイマー、風向、温度を設定する

○出荷時、各運転毎に設定されていますが、お好みや用途に合わせて変更することができます。

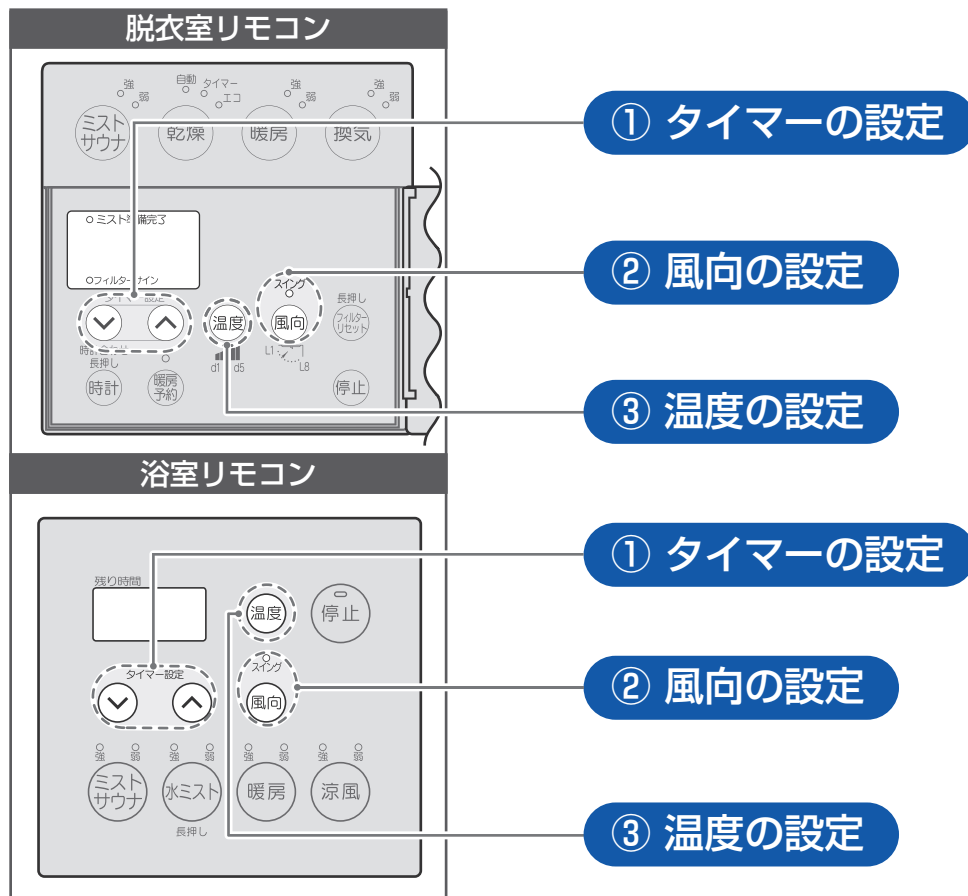

① タイマーの設定

運転中に を押す。

- ・5分～1時間までは5分単位で設定でき、1時間以上は10分単位で設定できます。
- ・次回の運転では、前回の運転で設定した時間を表示します。
- ・表は、各運転モードのタイマーの設定可能範囲です。

脱衣室リモコン

運転モード	ミストサウナ 強 ミストサウナ 弱	乾燥 自動	乾燥 タイマー	乾燥 エコ	暖房 強 暖房 弱	換気 強※2 換気 弱※2
出荷時の設定値	30分	—	2時間	8時間	1時間	3時間
設定可能時間	1時間以内	タイマー設定は ありません [最大6時間で停止]	6時間以内	6～12時間 以内※1	3時間以内	12時間以内

※1：6時間未満でのタイマー設定はできません。

※2：換気ファンなしタイプは、換気強、弱の切り替えはありません。

浴室リモコン

運転モード	ミストサウナ 強 ミストサウナ 弱	水ミスト 強 水ミスト 弱	暖房 強 暖房 弱	涼風 強 涼風 弱
出荷時の設定値	30分		1時間	
設定可能時間	1時間以内		3時間以内	

② 風向の設定

運転中に **風向** を押す。

- ・ 押す毎にL1～L8、スイング(表示：LA)に切り替わり、タイマー表示部に表示されます。(約4秒後にタイマー表示に戻ります。)
- ・ 表は、各運転モードの風向設定の設定可能範囲です。次回の運転では、前回の運転で設定した風向を表示します。

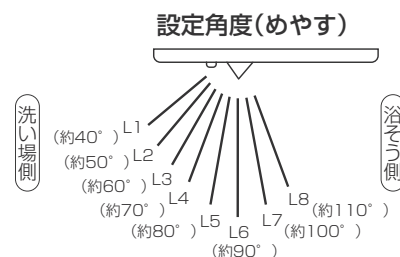

脱衣室リモコン

運転モード	ミストサウナ 強 ミストサウナ 弱	乾燥 自動 乾燥 タイマー	乾燥 エコ	暖房 強 暖房 弱	換気 強 換気 弱
出荷時の設定値	L6	L6	L6	L3	設定できません
設定可能範囲	L1～L8およびスイング(LA)	L1～L8およびスイング(LA)	L3～L7	L1～L8およびスイング(LA)	設定できません
スイング周期	L4～L6：約10秒	L4～L8：約60秒	—	L2～L6：約20秒	設定できません

浴室リモコン

※換気ファンなしタイプは、換気強、弱の切り替えはありません。

運転モード	ミストサウナ 強 ミストサウナ 弱	水ミスト 強 水ミスト 弱	暖房 強 暖房 弱	涼風 強 涼風 弱
出荷時の設定値	L6		L3	
設定可能範囲	L1～L8およびスイング(LA)		L1～L8およびスイング(LA)	
スイング周期	L4～L6：約10秒		L2～L6：約20秒	

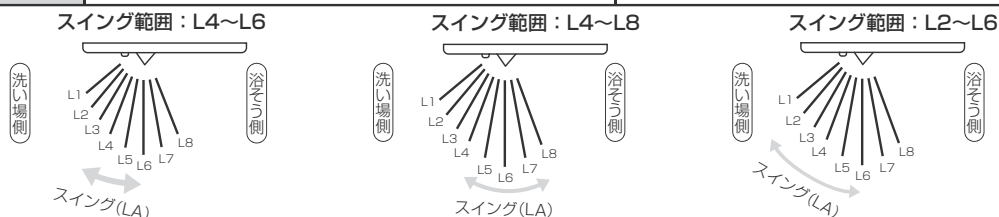

③ 温度の設定

運転中に **温度** を押す。

温度表示一覧

表示	d1・d2・d3・d4・d5
温度	低 ← 中 → 高

- ・ 押す毎に **d3** → **d4** … **d1** に切り替わり、タイマー表示部に表示されます。(約4秒後にタイマー表示に戻ります。)
- ・ 表は、各運転モードの温度設定の設定可能範囲です。次回の運転では、前回の運転で設定した温度を表示します。

脱衣室リモコン

運転モード	ミストサウナ 強 ミストサウナ 弱	暖房 強 暖房 弱	乾燥 自動 乾燥 タイマー 乾燥 エコ	換気 強 換気 弱
出荷時の設定値	d3		設定できません	
設定可能温度	5段階		設定できません	

浴室リモコン

※換気ファンなしタイプは、換気強、弱の切り替えはありません。

運転モード	ミストサウナ 強 ミストサウナ 弱	暖房 強 暖房 弱	水ミスト 強 水ミスト 弱	涼風 強 涼風 弱
出荷時の設定値	d3		設定できません	
設定可能温度	5段階		設定できません	

ミストサウナの使いかた

■使用前の準備

ミストサウナを上手に使うコツ(☞ P15)もご覧ください。

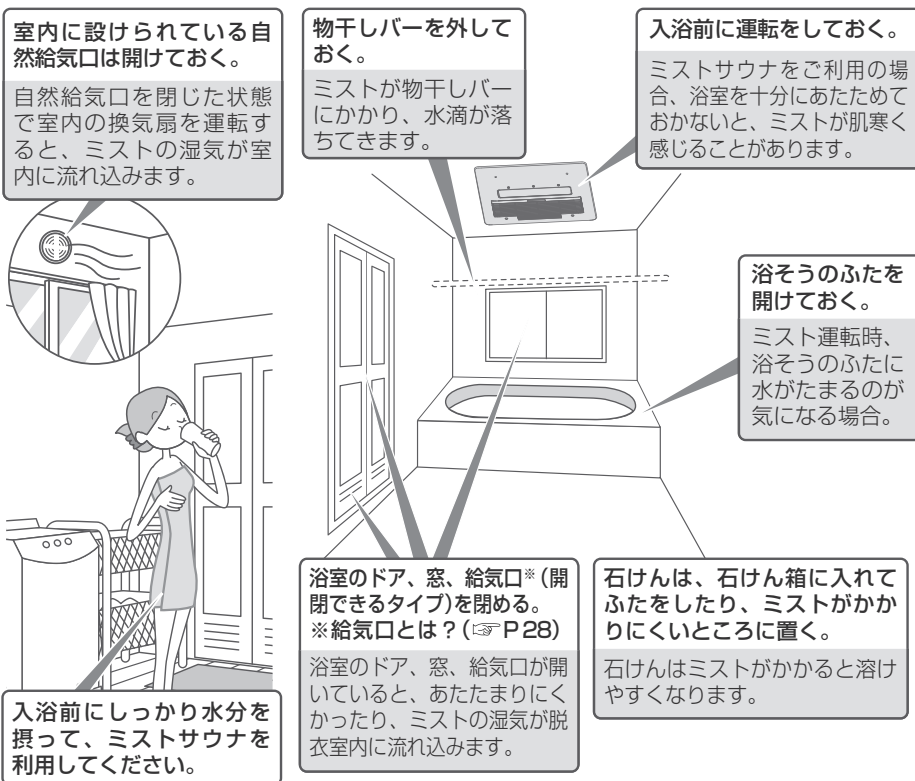

■使用する

ミストサウナ入浴中、気分が悪くなったときは、運転を停止してください。



運転開始

【ミストサウナ】スイッチを押す。

- ・ 押す毎にミストの噴霧量を調節できます。弱で運転すると、ミストの粒がより細かくなります。

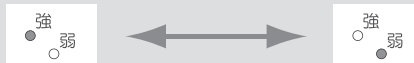

- ・ タイマー、風向、温度設定は、前回の運転内容で始まります。(運転中に変更することができます。)
(タイマー、風向、温度設定 ☞ P11~12)

運転停止

- ・ 【停止】スイッチを押す。
- ・ タイマー時間が終了。

機器の動き

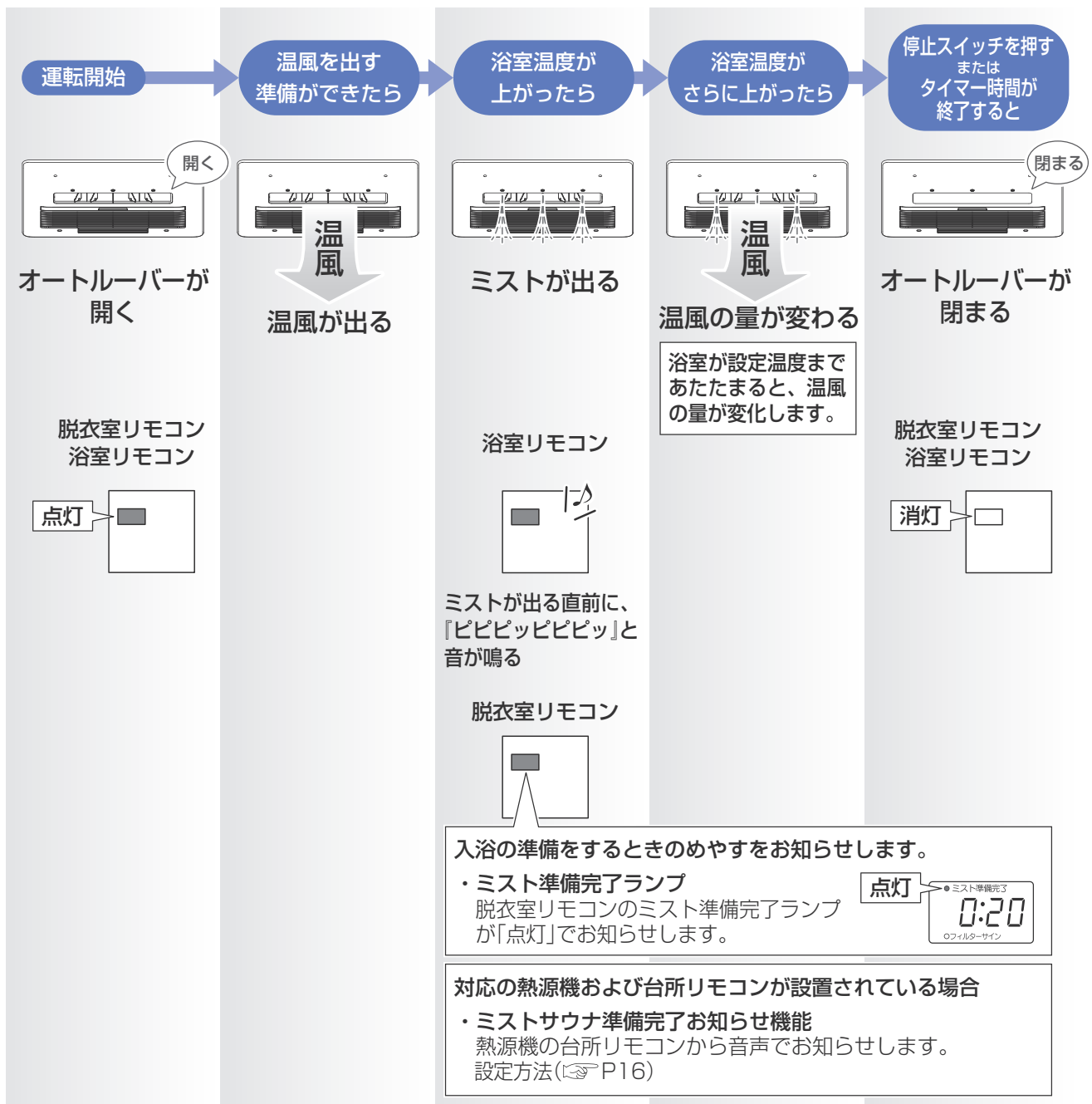

ミストサウナ入浴時間のお知らせ

ミスト噴霧開始から10分毎に、浴室リモコンからお知らせ音が「ピー」と鳴ります。



- * グリル板、オートルーバーに水滴がたまって落下する場合があります。
- * 運転開始時や運転停止時に、機器から「シュー」や「ゴン」という音がすることがありますが、これは機器内の通水音や弁の開閉音であり異常ではありません。
- * ミストサウナ運転中や停止時に「ピキピキ」や「ピシッ」という音がすることがありますが、機器内の金属が熱による膨張収縮して起こる音です。異常ではありません。

ミストサウナを上手に使うコツ

入浴前

入浴の前にミストサウナ運転を開始し、事前に浴室をあたためておくと、ミストサウナを快適に使用できます。
(時間はめやすです)

浴室内が冷えていると、ミストや温風が冷たく感じてしまいます。



開始時間のめやす

夏	約10分
春・秋	約15~20分
冬	約30分

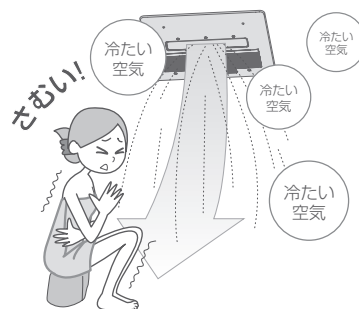

- ※脱衣室リモコンから運転できます。
- ※風向は洗い場方向に設定してください。(P12)
- ※脱衣室リモコンのミスト準備完了ランプが「点灯」してから入浴の準備をしてください。

ミストサウナ入浴をしているとき

暑いとき、寒いときは

- ※温度の調節をする。(P12)
- ※風に直接当たると肌寒く感じたり、のぼせたりしますので、足下に向けることをおすすめします。(P12)

ミストサウナを快適にご利用いただく時間には個人差がありますので、約10分をめやすとして無理のない時間でミストサウナをお楽しみください。

ミストサウナ運転中、気分が悪くなったときは運転を停止し、窓を開けるなどして換気する。



機器の真下は結露した水滴が落ちやすいので、洗い場での入浴をおすすめします。

設置状況によっては、ミストサウナ運転中にお湯(水)を同時に使用すると水圧が変化し、ミスト噴霧量が変化する場合があります。

ミストの向きを変えたいときは

ミストは風と一緒に運ばれるため、風向を調整する。(P12)

各種ミスト運転後

- ・各種ミスト運転後、必ず乾燥運転または、換気運転を行ってください。
水滴がついたまま、乾燥運転または換気運転を行わない場合、浴室や本体に水滴が残りのカビの発生原因になります。
 - ・換気運転より乾燥運転がより効果的です。
- ※毎回の各種ミスト運転後、自動で浴室の乾燥運転をスタートする設定ができます。【オートスタート】(P16)

より便利に使っていただくには

すべての運転が停止している状態で、脱衣室リモコンにて設定してください

■毎回の各種ミスト運転終了後、自動で浴室乾燥をスタートすることができます。【オートスタート】 (設定可能時間：終了1時間後、2時間後、3時間後)

- ・この設定をしていると、各種ミスト運転停止後から乾燥終了まで『乾燥タイマー』のランプが点灯します。
- ・乾燥運転がスタートするまでは、オートルーバーは閉じたままです。
- ・乾燥運転のスタート時は、残り時間を表示し前回の乾燥タイマー運転で設定されている風向、タイマーで運転を行います。
- ・このときに、他のスイッチ操作を行うと、そのスイッチ操作が優先され、乾燥運転のオートスタートはキャンセルされます。



■熱源機リモコンの浴室(予備)暖房スイッチによる運転を、暖房『強』運転とミストサウナ『強』運転に切り替えることができます。(対応熱源機リモコンのみ)

- ・熱源機リモコンの浴室暖房スイッチを押すと、初期設定では暖房『強』運転をしますが、下記の操作によりミストサウナ『強』運転に設定変更できます。

※ミストサウナ『強』運転に変更されても熱源機リモコンには、暖房と表示されます。

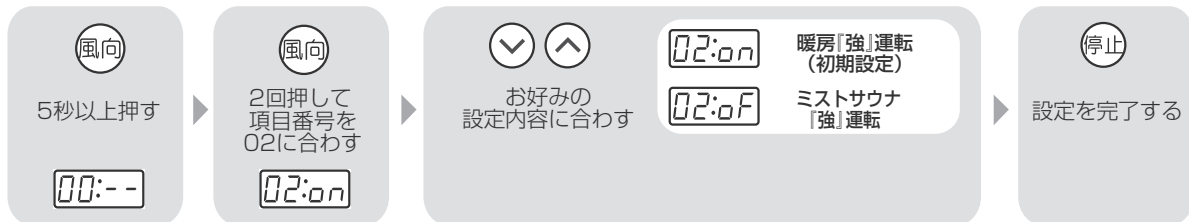

■ミストサウナ『弱』、水ミスト『弱』運転時のミスト噴霧ノズル(両端、中央)を切り替えることができます。

- ・どちらの設定でも、ミスト噴霧量は同じです。

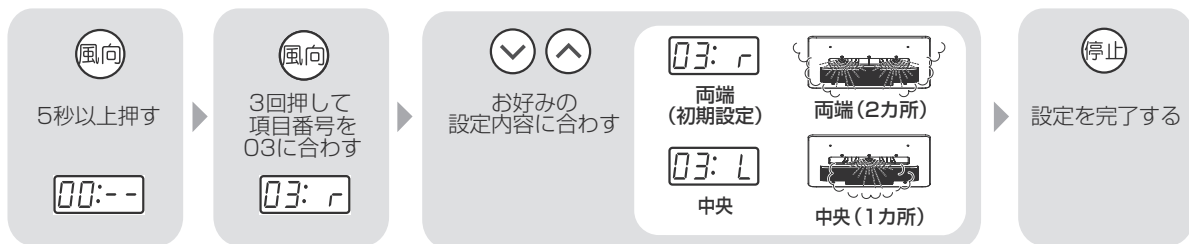

■熱源機の台所リモコンによるミストサウナ準備完了お知らせ機能の有無が変更できます。(対応の熱源機および台所リモコンが設置されている場合のみ)

初期設定では、『お知らせする』になっていますが下記の操作により『お知らせしない』に設定変更できます。

※『お知らせする』に設定していても、対応の熱源機および台所リモコンが設置されていない場合は、台所リモコンによるミストサウナ準備完了お知らせ機能は、はたらきません。

※脱衣室リモコンのミスト準備完了ランプによるお知らせ機能を解除することはできません。



※設定途中で10分以上放置した場合も、設定は登録され、表示は消灯します。

使
い
か
た

水ミストの使いかた

■使用前の準備

室内に設けられている自然給気口は開けておく。

自然給気口を閉じた状態で室内の換気扇を運転すると、ミストの湿気が室内に流れ込みます。



物干しバーを外しておく。

ミストが物干しバーにかかり、水滴が落ちてきます。

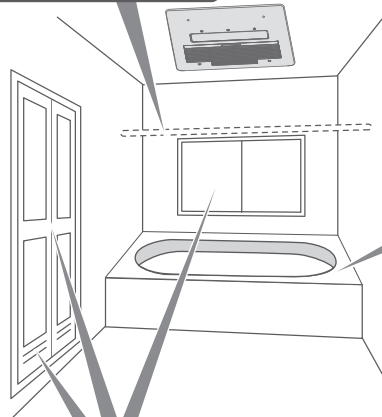

浴そうのふたを開けておく。

水ミスト運転時、浴そうのふたに水がたまるのが気になる場合。

浴室のドア、窓、給気口*（開閉できるタイプ）を閉める。
※給気口とは？（P28）

浴室のドア、窓、給気口が開いていると、ミストの湿気が脱衣室内に流れ込みます。

石けんは、石けん箱に入れてふたをしたり、ミストがかかりにくいところに置く。

石けんはミストがかかると溶けやすくなります。

■使用する 冬期の使用は注意してください。



運転開始

【水ミスト】スイッチを1秒以上押す。

・ 押す毎にミストの噴霧量を調節できます。

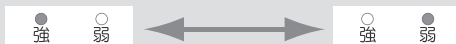

・ タイマー、風向設定は、前回の運転内容で始まります。（運転中に変更することができます。）
（タイマー、風向設定 P11～12）

運転停止

- ・ 【停止】スイッチを押す。
- ・ タイマー時間が終了。

脱衣室リモコンの【停止】スイッチでも、途中で運転停止することができます。

■ 機器の動き

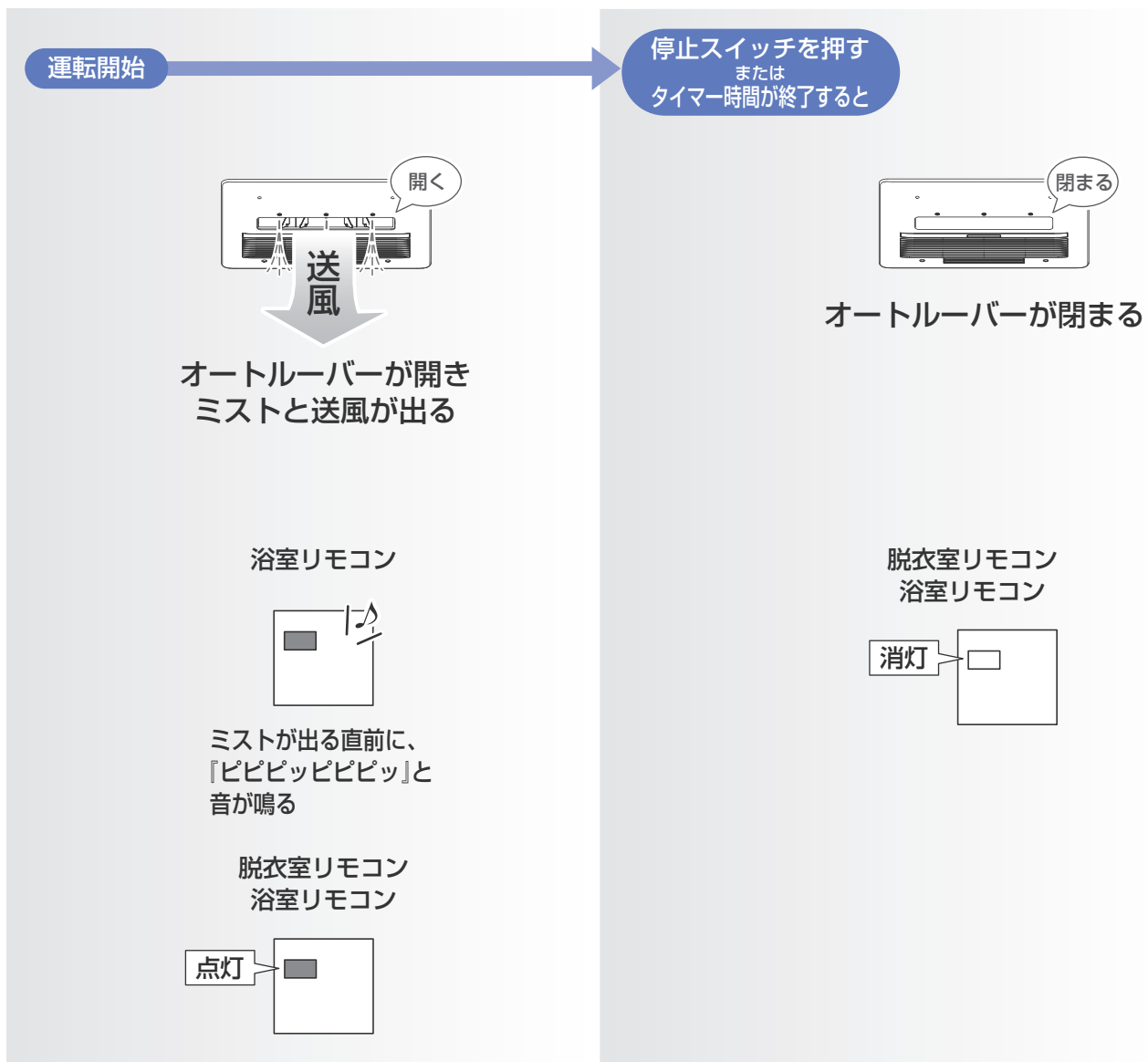

使
い
か
た

■ ミスト入浴時間のお知らせ

ミスト噴霧開始から10分毎に、浴室リモコンからお知らせ音が『ピー』と鳴ります。



- * 浴室の温度を高くするモードではありません。水道水の温度の状態のままでミストを噴霧します。
- * ミストサウナ運転直後など前回の運転状況により、開始直後は温風やあたたかいミストが出る場合があります。
- * グリル板、オートルーバーに水滴がたまって落下する場合があります。
- * 冬期は冷たい水を噴霧する場合がありますので、十分注意してください。

暖房の使いかた

■使用前の準備

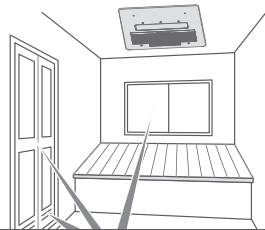

浴室のドア、窓、給気口を閉める。
※給気口とは？(P28)

■使用する

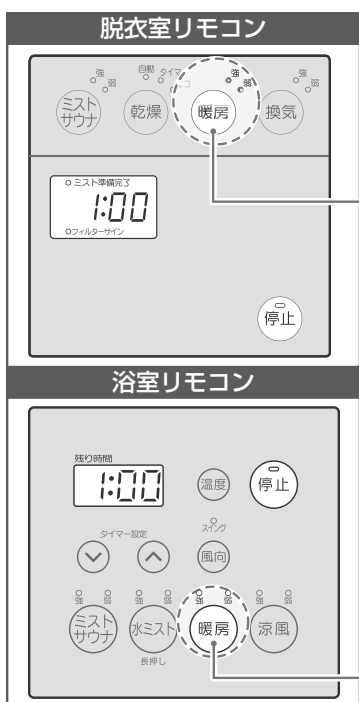

運転開始

【暖房】スイッチを押す。

・押す毎にモードが切り替わります。

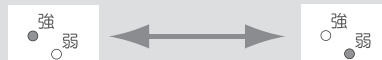

・タイマー、風向、温度設定は、前回の運転内容で始まります。
(運転中に変更することはできません。)

(タイマー、風向、温度設定 P11~12)

運転停止

- ・【停止】スイッチを押す。
- ・タイマー時間が終了。

■機器の動き

運転開始

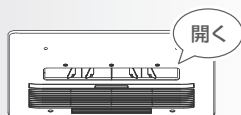

オートルーバーが開く

脱衣室リモコン
浴室リモコン



点灯

温風を出す準備ができた



温風が出る

浴室が設定温度まであたたまり、
温風の量が変化します。

停止スイッチを押す または タイマー時間が終了すると



オートルーバーが開く

脱衣室リモコン
浴室リモコン



消灯



- * 天井からの温風吹き出し方式ですので、足下が寒く感じる場合があります。
- * 運転開始時や運転停止時に、機器から「シュー」や「ゴン」という音がすることがありますが、これは機器内の通水音や弁の開閉音であり異常ではありません。
- * 運転中や停止後、熱による膨張収縮のため機器や浴室から「ピキピキ」音がすることがありますが、これは機器の故障ではありません。

暖房予約の使いかた

■使用前の準備



リモコンの現在時刻が
あることを確認する
(時刻設定参照P10)



浴室のドア、窓、給気口※を閉める。
※給気口とは？(参照P28)

■使用する

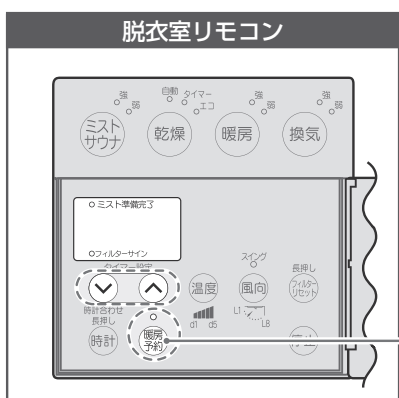

予約開始

【暖房予約】スイッチを押す。

- ・暖房予約ランプが点滅します。
- ・タイマー表示部に設定時刻が表示されます。



(暖房予約ランプ) (タイマー表示部例)

【(↑) (↓)】スイッチを押し、開始時刻を設定する。

- ・10分単位で設定でき、押し続けると連続して変更できます。

【暖房予約】スイッチを押す。

- ・暖房予約ランプが点灯後、タイマー表示部は消灯します。

キャンセルおよび時間変更する

【暖房予約】を押すと暖房予約ランプが消灯し、『暖房予約』がキャンセルできます。

- ・『暖房予約』時刻を変更する場合は、一度『暖房予約』をキャンセルして再設定してください。



- * 暖房予約による暖房運転は強モードで開始されます。
- * 暖房予約によるタイマー時間は2時間で設定されます。
- * 風向、温度については、前回運転内容で始まります。
- * 現在時刻が設定されていない場合は、暖房予約できません。

(時刻を合わせる参照P10)

暖房を上手に使うコツ

入浴前 浴室が冷えているとき

浴室が冷えていると、急激な温度差で体に負担がかかります。

入浴の30分(冬期の場合)前*に暖房強運転を開始すれば、一番風呂でも安心して入浴できます。



*季節や浴室の状態によって、時間は異なります。

入浴中 肌寒くなってきたとき

入浴前に暖房したけど、入浴中に肌寒くなってきた

暖房弱運転に設定し、風向を体に風が当たらない方向に調節することをおすすめします。



乾燥の使いかた

■使用前の準備

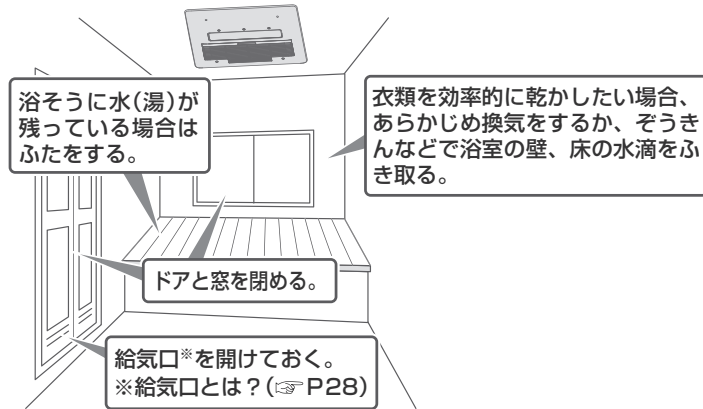

■使用する

運転開始

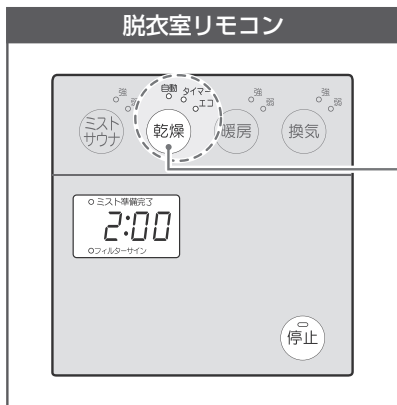

【乾燥】スイッチを押す。

・ 押す毎にモードが切り替わります。

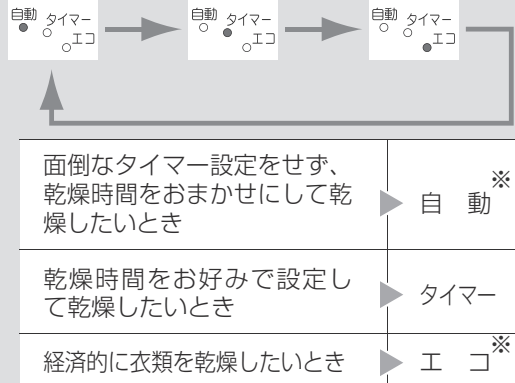

※乾燥自動について

- ・ 浴室内の湿度を見張りながら運転するため、洗たく物や浴室が乾いたところに自動で停止します。
- ・ 浴室内の湿度を正確に検知するため、途中で換気が停止することがあります。
- ・ タイマー表示は停止するまで「--:--」になります。

※乾燥エコについて

- ・ スタートは送風運転で乾燥させ、最後は温風運転で仕上げ自動で停止します。
- 全体乾燥時間はかかりますがエネルギー消費量を抑えた省エネモードです。

* 乾燥タイマー、乾燥エコは、タイマーの設定ができます。乾燥自動は、タイマーの設定はできません。

* タイマー、風向、モード設定は、前回の運転内容で始まります。(運転中に変更することはできません。)

(タイマー、風向設定 P11~12)

運転停止

- ・ 【停止】スイッチを押す。
- ・ タイマー時間が終了。
- ・ 自動運転が終了。

浴室リモコンの【停止】スイッチでも、途中で運転停止することができます。

■ 機器の動き (自動) (タイマー) (エコ)

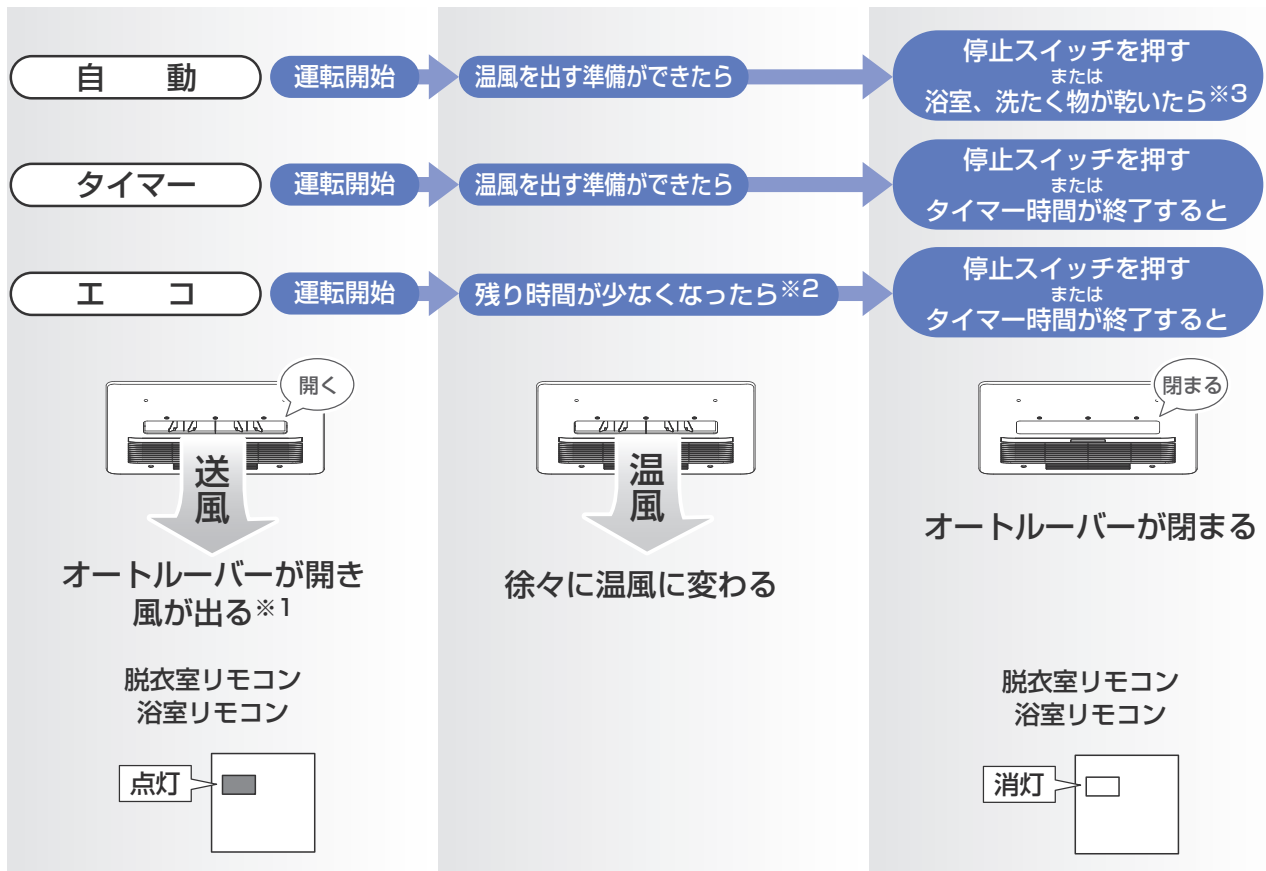

※1：乾燥エコのみ、浴室内の湿度を検知するため、途中で温風が出る場合があります。

※2：温風が出る時間は、衣類条件や外気温度により変化します。

※3：機器の設置状況、風向の設定によっては、確実に乾かない場合もあります。

その場合は、『乾燥を上手に使うコツ』(P24)で洗たく物の干し方を確認し、再度、乾燥してください。
また、洗たく物が少ない(約1kg以下)場合、洗たく物が乾燥したあとに余分に運転することがあります。



* 浴室を良好に保つために、入浴後は浴室の乾燥運転を行ってください。

* 浴室の乾燥運転は、天井、壁面などの乾燥を目的としていますので、床面など一部乾かない場合があります。床面に残っている水滴はふき取っていただくか、再度乾燥運転を行ってください。

* 運転開始時や運転停止時に、機器から「シュー」や「ゴン」という音がすることがありますが、これは機器内の通水音や弁の開閉音であり異常ではありません。

* 運転中や停止後、熱による膨張収縮のため機器や浴室から「ピキピキ」音がすることがありますが、これは機器の故障ではありません。

乾燥の使いかた

タイマーモードでの浴室乾燥時間のめやす あくまでめやすです

乾燥時間 (浴室の天井面、壁面が乾く時間)	条 件
約1時間～1時間30分	・浴室周辺温度：15℃ ・風向：スイング ・モード：タイマー ・1625ユニットバス(1.6m×2.5m×2.15m)

- *乾燥時間は、季節、室温、浴室の乾燥状態および広さや形状、種類などによって変化します。
- *換気運転で浴室を乾燥すると、約半日程度の運転が必要な上、季節、室温、湿度により十分に乾かない場合があります。
- *乾燥自動で浴室乾燥された場合、浴室内の湿度を検知することで乾燥ぐあいを判断するため、外気の温度や湿度によって、乾燥時間がめやすよりも時間が長い場合や短い場合があります。
- *床面まで乾かす場合は、約2時間～2時間30分をめやすに乾燥運転してください。
(乾燥運転は、カビの原因となる水滴のお手入れが大変な天井、壁面などの乾燥を目的としていますので、床面など一部乾かない場合があります。床面に残っている水滴はふき取っていただくか、再度乾燥運転を行ってください。)
- *オートルーバーの風向は、スイングまたは、洗い場の床方向に設定すると、効率よくご使用いただけます。

タイマーモードでの衣類乾燥時間のめやす あくまでめやすです

衣類量	乾燥時間	条 件
約4kg	約1時間～1時間20分(浴室内壁に水滴のない状態) 約2時間～2時間30分(浴室内壁がぬれている状態)	・浴室周辺温度：15℃、湿度60% ・風向：スイング ・モード：タイマー ・下記洗たく物を5分間脱水したものを使用 ・1625ユニットバス(1.6m×2.5m×2.15m)
約2kg	約40分～1時間(浴室内壁に水滴のない状態) 約1時間20分～1時間50分(浴室内壁がぬれている状態)	・浴室周辺温度：15℃、湿度60% ・風向：スイング ・モード：タイマー ・下記洗たく物を5分間脱水したものを使用 ・1625ユニットバス(1.6m×2.5m×2.15m)

- *乾燥時間は、季節、室温、浴室の乾燥状態および広さ、洗たく物の種類、脱水時間、洗たく物を干す位置などによって変化します。
- *乾燥自動で衣類乾燥された場合、浴室内の湿度を検知することで乾燥ぐあいを判断するため、外気の温度や湿度によって、乾燥時間がめやすよりも時間が長い場合や短い場合があります。
- *オートルーバーの風向を調節し、温風を衣類に当てると、より効率的に衣類を乾燥させることができます。
- *衣類が乾いても浴室が十分に乾かないことがあります。
- *乾燥運転終了後、衣類を放置すると浴室に残る湿気を吸収し、湿っぽくなりますので衣類を放置しないでください。
- *衣類の乾燥運転中に洗たく物を追加すると、十分乾燥しない場合があります。
- *衣類の少ないときは、タイマー運転を行ってください。

衣類量のめやす

- ・洗たく時の衣類量によるめやす

多め(約4kg)：ハンガー約13本以上



標準(約2kg)：ハンガー8～12本程度



- ・代表的な衣類の重さ

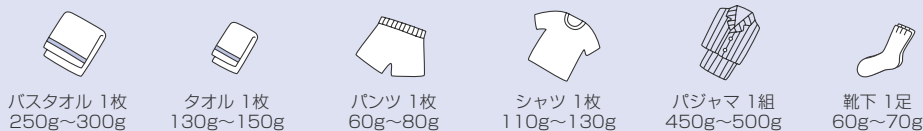

乾燥を上手に使うコツ（衣類乾燥）

洗たく物はよく脱水する。

洗たく物全体に温風が当たるよう、風向を調節する。（☞P12）

温風が行きわたるように
・ハンガーの間隔は5～10cm
・物干しバー1本につき、ハンガー7～10本をめやすに干す。

しわを伸ばし、重なった部分をなくして干す。

ベルト部などの乾きにくい部分は、吹出口近くにし、ポケットは裏返すと早く乾きます。

浴そうのふたを閉めている方が効率的に乾かすことができます。

長いものを干すときは、残り湯を抜き、浴そうの中へたらす。

ジーンズ、トレーナーなど厚手のものはルーバー付近に干す。（温風がよく当たる中央付近が比較的早く乾きます。）

型崩れしにくいものは、ハンガーを2本使用して干す。



バスタオルなどの大物は、補助具を使用して、びょうぶ状に干す。

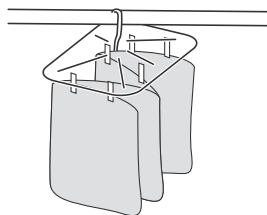

洗たく物を途中で並べ変えたり向きをかえると、ムラなく乾かせます。

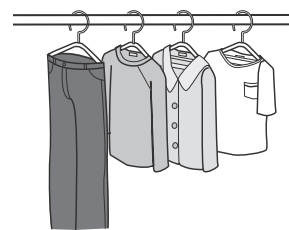

入れ替える

* ステンレス製の物干しバーに金属製のハンガーを使用すると、ハンガーのさびにより物干しバーもさびることがありますので注意してください。

乾燥エコについて（衣類乾燥）

衣類乾燥の比較

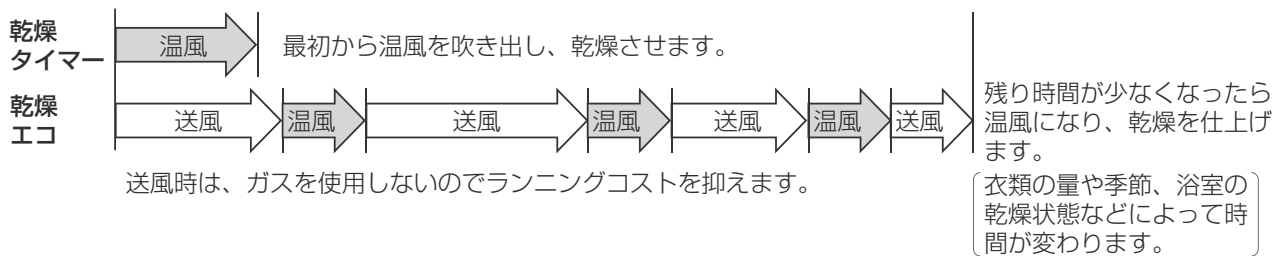
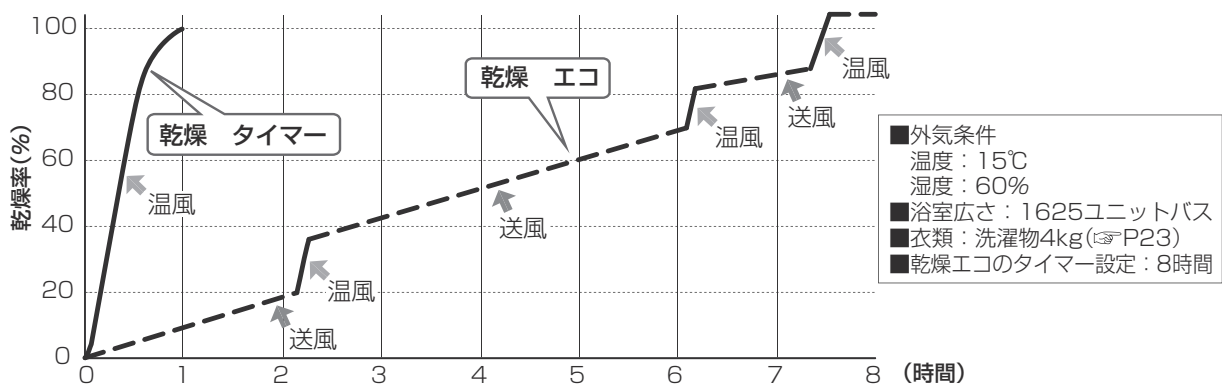

温風、送風イメージ

乾燥エコについてお知らせ

- * 設定時間(6~12時間)によって温風が出る時間は異なり、設定時間が長い程、ランニングコストを抑えることができます。
- * 残り時間が少なくなると、風向はスイング動作になります。
- * 気温が高い程、ランニングコストを抑えることができます。
- * 乾燥タイマーに比べて時間がかかるため、夜間などの浴室を使わない空き時間に使用することをおすすめします。ただし、衣類の量が少ない場合(約2kg未満)や、気温が低い場合は、短時間設定できる乾燥タイマーをおすすめします。
- * 乾燥エコ運転中に洗たく物の追加や、浴室のドアの開け閉めを行うと、十分に乾燥しない場合があります。
- * 入浴後は、浴室の壁や床の水滴をぞうきんなどでしっかりとふき取ってから運転してください。
- * 気温が低い場合(約10℃以下)や、設置条件などにより十分に乾燥しない場合があります。その場合、下記の方法で、温風が出る時間を延長させると、さらにしっかり乾燥させることができます。

[すべての運転が停止している状態で、リモコンにて設定してください。]

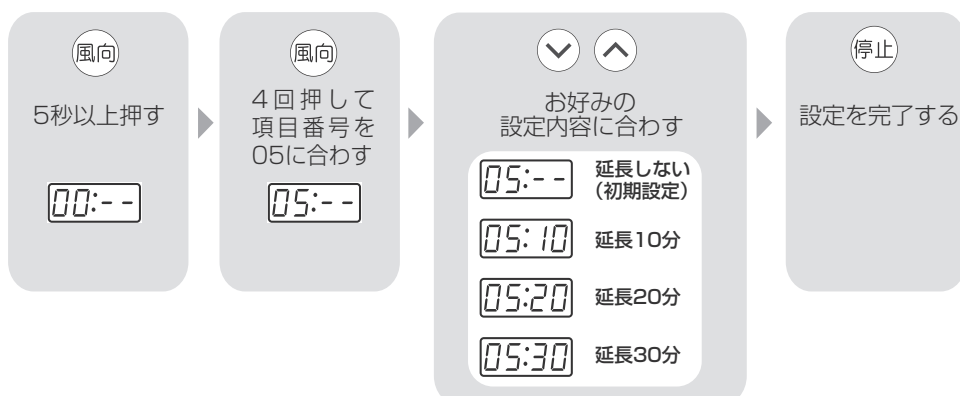

※設定時間の中で温風時間が延長されます。

涼風の使いかた

■使用前の準備



■使用する

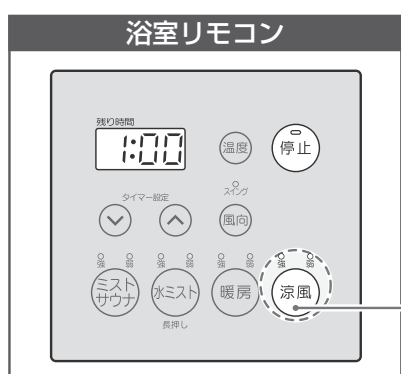

運転開始

【涼風】スイッチを押す。

- ・ 押す毎に風量を調節できます。



- ・ タイマー、風向設定は前回の運転内容で始まります。
(タイマー、風向設定 P11~12)

運転停止

- ・ 【停止】スイッチを押す。
- ・ タイマー時間が終了。

■機器の動き

運転開始

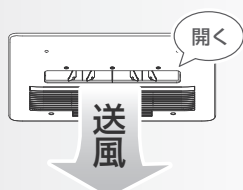

オートルーバーが開く

脱衣室リモコン
浴室リモコン

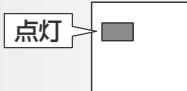

停止スイッチを押す
または
タイマー時間が終了すると



オートルーバーが閉まる

脱衣室リモコン
浴室リモコン

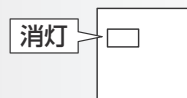

換気の使いかた

■使用前の準備



■使用する

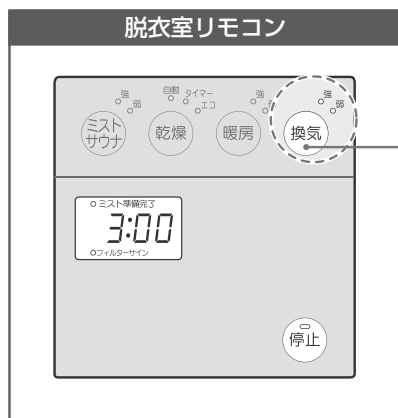

運転開始

【換気】スイッチを押す。

- ・ 押す毎にモードが切り替わります。

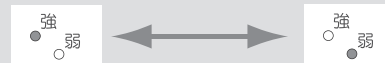

- ・ タイマー設定は前回の運転内容で始まります。
(タイマー設定 P11)

運転停止

- ・ 【停止】スイッチを押す。
- ・ タイマー時間が終了。

浴室リモコンの【停止】スイッチでも、途中で運転停止することができます。

■機器の動き

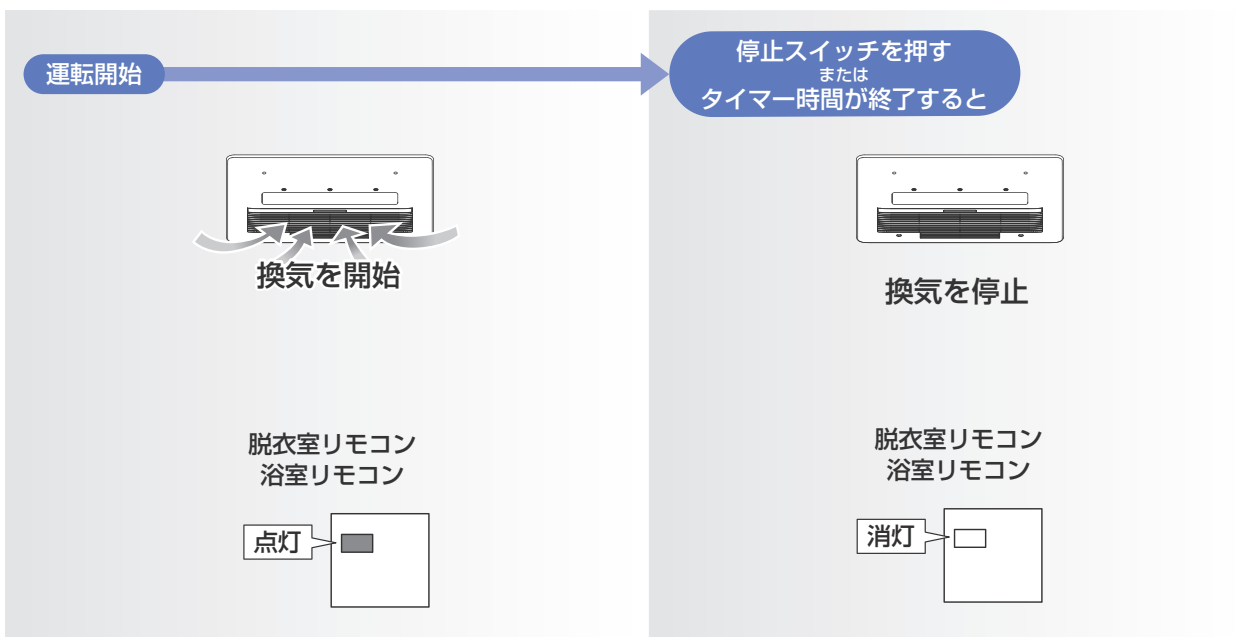

知っておいていただきたいこと

給気口とは？

- ・空気を取り入れるための窓です。(壁や天井についているご家庭もあります)
 - ・給気口を閉めたまま乾燥、換気、涼風の運転をすると、十分に乾燥、換気、涼風の性能が発揮できません。乾燥、換気、涼風の運転時には、開けておいてください。
- ※給気口がない場合は、窓かドアを少し開けてください。(給気口の代わりになります)

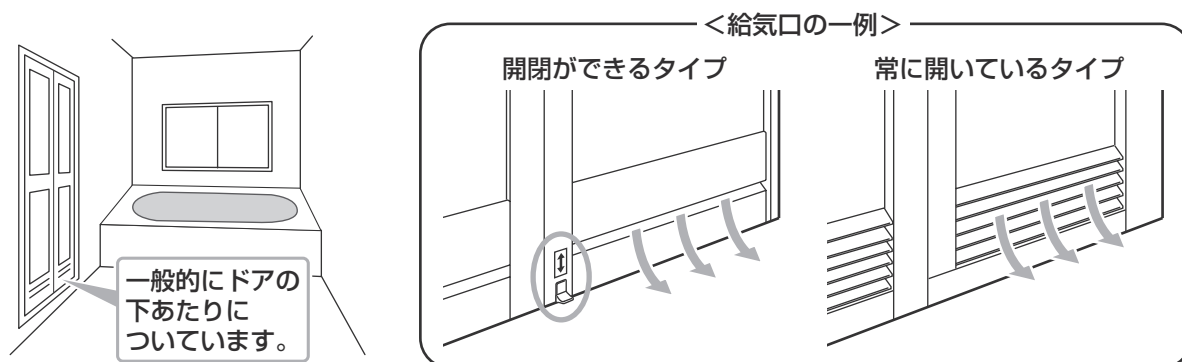

遠隔発停機能について

- ・ミストサウナ・乾燥・暖房の運転操作をすると、熱源機の運転も自動的に行う機能です。
 - ・遠隔発停機能のない熱源機を使用の場合、脱衣室・浴室リモコンでミストサウナ・乾燥・暖房の運転前に、あらかじめ熱源機のリモコンで暖房運転『入』にしておいてください。
- ミストサウナ・乾燥・暖房の運転終了後には、熱源機のリモコンで熱源機を運転『切』にしてください。

凍結予防について

- ・温水配管の破損を予防するため、気温が低くなると、浴室暖房乾燥機内の弁が自動的に開き、熱源機内の温水循環ポンプのはたらきによって、温水配管の水を循環させます。
- ※凍結予防運転のため機器および熱源機の電源は『OFF』にしないでください。
- ※長期不在など、やむを得ず機器・熱源機の電源を『OFF』にする場合は、『長期不在時の対応』(P29)を行ってください。

フィルター清掃時期表示について

- すべての運転が停止している状態で、脱衣室リモコンにて設定してください。
- ・運転時間が積算設定時間に達したときに、脱衣室リモコンのフィルターサイン表示部が点灯します。
- ・フィルターサインが点灯しているときに、フィルターリセットを1秒以上押すことで消灯し、運転積算時間を『0』に戻します。
- ・運転積算時間とは、乾燥・涼風・換気の運転時間の合計を意味します。
- ・下記操作でフィルターサインが点灯するまでの積算時間の変更ができます。

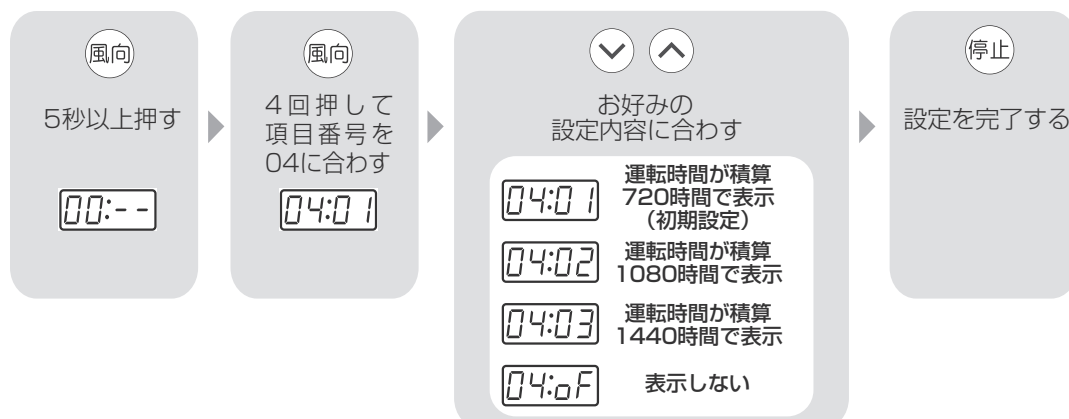

知っておいていただきたいこと

長期不在時の対応(電源OFFのとき)

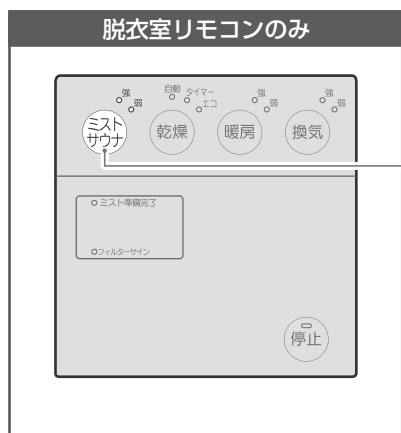

* 長期間不在にされる場合は、機器の保護のため、下記操作を実施してください。

- ①水道メーター近くにある止水栓を閉じる。
(住戸全体の水が出なくなります。)
- ②【ミストサウナ】スイッチを**6秒以上**押す。
(ミストサウナの強、弱のランプが点灯します。)
- ③約5分後ランプが消灯したことを確認し、機器の電源をOFFにする。
- ④熱源機の取扱説明書に従い、熱源機の電源をOFFする。



- * 機器運転後は機器内のお湯が高温になっているので、機器が完全に冷えてから操作を行う。ミストノズルから水滴が落下し、やけどのおそれがあります。
- * ミストノズルから水滴が落下する場合がありますので、浴室内に衣服などがいないか確認してください。

長期不在後に使用するとき(電源ONのとき)

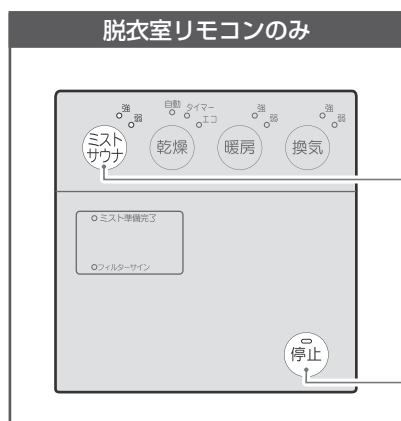

* 長期間各種ミスト運転を使用していなかった場合(入居直後、断水後、長期の旅行など)は、運転前に配管内に長期間たまっていた水を排水(ミスト噴霧)し、水の入れ替えを行ってください。

- ①水道メーター近くにある止水栓を開ける。
- ②浴室や脱衣室の給水栓から、しばらく水を流してください。
(断水後などは、にごった水が出る場合がありますので、きれいな水が出ていることを確認してください。)
- ③機器と熱源機の電源をONにする。
- ④【ミストサウナ】スイッチを**6秒以上**押す。
(ミストサウナスイッチの強、弱のランプが点灯します。)
- ⑤約5分後、自動的に停止します。
(ミストサウナスイッチの強、弱のランプが消灯します。)
※ 停止スイッチを押した場合、排水を停止することができませんが、水の入れ替えのため自動停止するまで、待ってください。
- ⑥停止後は、浴室内の湿気を排出するために乾燥もしくは、換気運転を行ってください。



- * 排水動作中はミストノズルから噴霧しますので、浴室内に衣服などがいないか確認し、浴室外へ退出してください。
- * 入居直後や断水復帰後は、浴室や脱衣室の給水栓から、しばらく水を流したあと、上記操作を行ってください。
(断水後などは、にごった水が出る場合がありますので、きれいな水が出ていることを確認してください。)

点検・お手入れ

日常の点検・お手入れは必ず行ってください。

点検・お手入れ

■点検・お手入れの際には、運転を停止し、機器が冷めてから行ってください。

点検のしかた	処置
機器のエアーフィルターに目詰まりはありませんか？	お手入れのしかたに従って、エアーフィルターのそうじをしてください。
運転中に機器から異常音や異臭などがありますか？	33～36ページの『故障かな？と思ったら』をお調べのうえ、なお異常があるときやわからないときは、販売店または、弊社窓口にご連絡してください。

お手入れのしかた

リモコン
・オート
・オー
・バ
・

固くしぼった布で汚れをふき取ってください。

アルコール・ベンジン・シンナー・みがき粉・化学雑巾・防カビ剤や塩素系洗剤・化学洗剤などは使わないでください。

機器およびリモコンの変色や割れ、表示ステッカーの文字が消える原因になります。

リモコンは故意に水や洗剤などをかけないでください。

リモコン内部の電気部品の故障の原因になります。

※万一洗剤などがかかったときはすぐに、水で濡らしかたく絞った布でふき取ってください。



使いかた

点検・お手入れ・他

点検・お手入れ

日常の点検・お手入れは必ず行ってください。

お手入れ

- 点検・お手入れの際には、運転を停止し、機器が冷めてから行ってください。
- エアフィルター以外は絶対に取りはずしたり、分解したりしないでください。

機器のエアフィルター

フィルターサイン

フィルターの清掃時期のめやすを点灯でお知らせします。

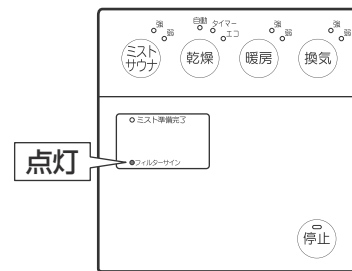

お手入れのしかた

- 1 グリル板中央の「エアフィルター取っ手」に指をかけ、はずしてください。
- 2 エアフィルターに付いているホコリを掃除機を使って吸いとってください。
 - 汚れのひどい場合は、ぬるま湯か中性洗剤液にひたしてから、軽く洗って乾かしてください。
 - エアフィルターは、陰干しでよく乾かしてから取り付けてください。
 - エアフィルターは、火であぶったりして乾かさしないでください。
- 3 エアフィルターの取り付けは、取りはずしの逆の手順で行ってください。

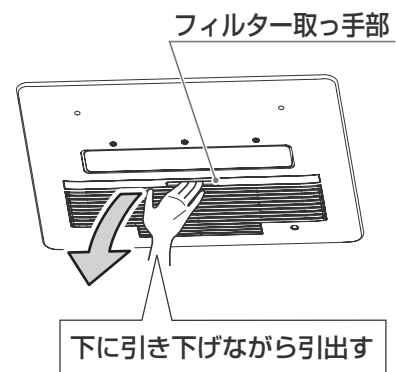

フィルターリセット

リモコンのフィルターリセットスイッチを長押しします。

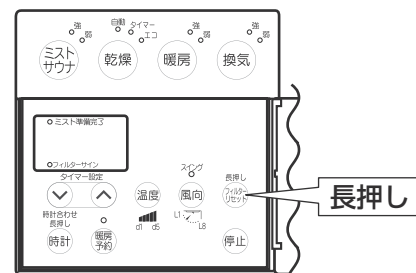

⚠️ 注意

- エアークフィルターのお手入れの際は顔、足元に十分注意する。
また、エアークフィルターの落とさないよう注意する。
破損するおそれがあります。
- エアークフィルターをはずしたままで運転しない。
機器の故障の原因になります。
- エアークフィルターは確実に取り付ける。
機器性能の低下や、異常音、振動の原因になります。

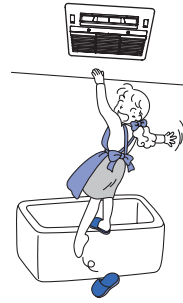

お願い

- エアークフィルターにゴミやホコリがたまると風量が減り、乾燥・換気効果が低下したり、ミスト運転時にホコリを含んだ水が滴下することがあります。
エアークフィルターのお手入れは定期的(1ヶ月に2~3回程度)に行ってください。
- とくに衣類乾燥の頻度の高い場合や、汚れのひどい所でご使用になる場合には、そうじをこまめにしてください。
- エアークフィルターを極端に曲げたり、無理な力を加えないでください。
破損するおそれがあります。
- 長期間ミスト運転を行わない場合、機器内部の電磁弁が固着することがありますので定期的に(1ヶ月に1回5分程度)ミスト運転を行ってください。

保護シート

- リモコンの表面保護シートは取り外せません。
ご使用中にはがれてきて、気になるようでしたらはがしてください。
(半透明なシートです。保護シートは外してある場合もあります。)

● 浴室リモコン

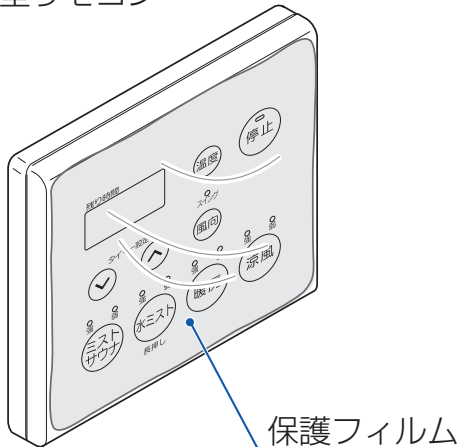

● 洗面所リモコン

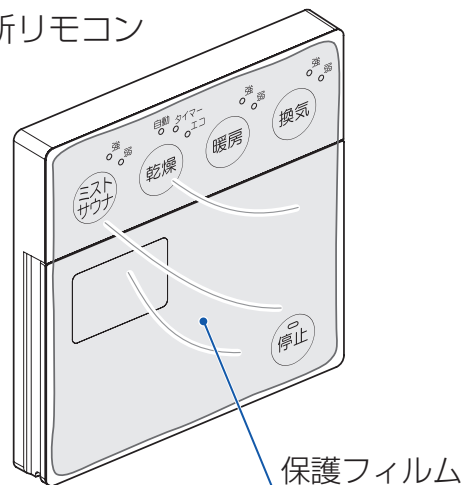

故障かな？と思ったら

修理を依頼される前に、この表で確かめてください

こんなとき	考えられること	参考ページ
運転開始時や停止直後にきしみ音がする	温度変化により、機器や浴室などがわずかに伸縮するために発生する音です。	—
運転中に異音がする	フィルターが確実に取り付けられていますか？ ➔フィルターを確実に取り付けてください。	31
運転モードの切替時、運転停止後や停止中、停電復帰後に「コトコト」や「ジー」という音がする	オートルーバーの位置確認や弁の位置確認をするために発生する音です。	—
運転停止中に「ジー」という音がする	各種ミスト運転をしない期間が続く(約1カ月)と、機器の性能を保つために部品を作動させます。	—
水の流れる音がする	運転中や停止直後は、本体内に温水が流れています。	—
	冬場の凍結予防や、長期末使用時の温水配管のエア抜きのため、水を循環させます。その際、通水音が聞こえる場合があります。	28
「ヒュー」という風を切るような音がする	風向(オートルーバーの角度)によっては、音が発生する場合があります。	—
「プシュプシュ」という音がする	配管内の空気がミストノズルの中を通過する音です。	—
開始時、停止時に「シュー」や「ゴン」という音がする	温水弁開閉時の通水音や機器内の弁の開閉音です。	—
換気音が大きくなる	換気運転中、浴室や脱衣室が密閉状態になっていると音が大きくなる場合があります。 ➔少しドアを開けるなどして空気を取り入れてください。	—
	風の強い日は、運転音が少し大きくなる場合があります。	—
	給気口(室内と浴室)を閉じている場合、換気音が大きくなる場合があります。 ➔給気口(室内と浴室)を開ける。	28
	フィルターをお手入れしてください。	31
経年的に換気ファンにほこりなどが詰まると換気音が大きくなります。 定期的な点検(有償)をおすすめします。	—	

	こんなとき	考えられること	参考ページ
あたたまらない	ミストサウナ運転や暖房運転しても、浴室があたたまらない	暖房(弱)になっていませんか？ ➔ モードを変更してください。 (入浴前は暖房(強)にしてください。)	19
		低めの設定温度になっていませんか？ ➔ 温度設定を調節してください。	12
		浴室のドア、窓が開いていませんか？ ➔ ドア、窓を閉めてください。	—
		フィルターが目づまりしていませんか？ ➔ フィルターをお手入れしてください。	31
		熱源機が正常に作動していますか？ ➔ 熱源機のリモコンまたは本体の燃焼ランプを確認し、故障表示が出ていれば、熱源機の取扱説明書の『故障かな？と思ったら』を読み、適正な処置をしてください。	—
		他の温水暖房機器(床暖房など)やおふろ機能と同時使用した場合、温風やミストの温度が下がることがあるため、あたたまる時間は遅くなります。	—
		冷え込みの厳しい冬場や、広い浴室や大きな窓がある場合は、十分にあたたまらず、ミストもぬるく感じる場合があります。 ➔ 十分に予備暖房をしてください。 予備暖房中に浴そうのふたを開けておくと、あたたまるまでに時間がかかる場合があります。	—
温風が出ない 温風が弱くなる	冷風防止機能により、温水温度が十分に上がるまで温風が出ないしくみになっています。 ➔ そのまましばらく(5~6分)待ってください。 【それでも温風が出ない場合】 熱源機の異常の可能性ががあります。 (熱源機のリモコンまたは、本体の燃焼ランプを確認し、故障表示が出ていれば、熱源機の取扱説明書の『故障かな？と思ったら』を読み、適正な処置をしてください。)	—	
	ミストサウナ、乾燥、暖房の運転中、設定温度に達すると、あたたまりすぎるのを防ぐため自動的に風量を抑えます。 (浴室温度が下がると温風が出ます。)	—	
	乾燥運転開始後、浴室内の温度が高い場合は、ダクト内の結露を抑えるために、すぐに温風が出ません。	—	
水滴	各種ミスト運転をしていないのに、本体から色のついた水滴が落ちる	浴室内が結露しているとき、本体に付着している水滴が落ちる場合があります。また、入浴剤をご使用の場合は入浴剤の混ざった浴そうの水が結露し、色のついた水滴が落ちる場合があります。	—

故障かな？と思ったら

	こんなとき	考えられること	参考ページ
ミスト	ミストサウナ運転時、ミストが出るのが遅い、または、出ない	浴室温度が上がるまでミストが出ないしくみになっています。 ➔そのまましばらく(10分程)待ってください。 ➔浴室の窓が開いていないことを確認してください。 【それでもミストが出ない場合】 ➔止水栓が開いていることを確認してください。	14 13
	ミストの勢いが弱くなった ミスト噴霧量が減った	設置状況によっては、ミスト運転中にお湯(水)を同時に使用すると水圧が変化し、ミスト噴霧量に変化する場合があります。 ➔いずれかの使用をやめると改善します。 ※オートルーバーの角度によっては噴霧量に変化して見える場合があります。 ※使用状況や浴室の温度、風向などにより、ミスト噴霧の量や運転音が変わることがあります。	—
	ミストサウナ運転中や運転終了後、ノズルからポタポタと水滴が落ちる	ミストサウナ運転のミスト噴霧量(強、弱)を切り替えると、水滴が落ちることがあります。 停止中に本体やノズルにたまっていた水が水滴となって落ちることがあります。	— —
	ミストサウナ運転中にミスト噴霧が止まる	熱源機は動いていますか？ (熱源機のリモコンを確認してください。)	—
	ミストの粒が大きい	強・弱の切り替えができます。 弱運転で使用してください。	—
	熱源機の台所リモコンから、ミストサウナ準備完了お知らせ機能の音声が鳴らない	対応の熱源機と台所リモコンが設置されている場合のみ、音声が鳴ります。 ➔お使いの熱源機および台所リモコンの取扱説明書を確認してください。 熱源機の台所リモコンからのミストサウナ準備完了お知らせ機能が「お知らせしない」になっていませんか？ ➔設定を「お知らせする」にしてください。	— 16
リモコン	リモコンを操作しても本体が動かない	停電していませんか？ ➔復旧したあと、再度操作してください。 電源ブレーカーが「切」になっていませんか？ ➔電源ブレーカーを「入」にしてください。	— —
	脱衣室リモコンや浴室リモコンのタイマー残り時間表示部に、2ケタまたは、3ケタの数字が点滅している	異常により機器が停止しています。 ➔P37の処置に従ってください。	37
	リモコンの透明シートがはがれている、やぶれている	リモコンには、表面を保護するために、透明シートを貼り付けています。 ➔透明シートは、はがして使用してください。	—

	こんなとき	考えられること	参考ページ
乾燥	浴室が乾燥しない	浴室の乾燥運転は、天井や壁面などの乾燥を目的としているため、床面など一部乾かない場合があります。また、浴室の種類や大きさにより、一部乾きにくい所があります。	23
	洗たく物が乾燥しない	浴室がぬれていませんか？ ➡浴室の壁や床の水滴をぞうきんなどでしっかりとふき取るか浴室を乾燥させてください。	21
		洗たく物を多く干しすぎていませんか？ 適切な干しかたをしていますか？	23~24
		乾燥運転終了後、長時間衣類を放置していませんか？ また、乾燥運転中に洗たく物を追加していませんか？	23
		洗たく物の種類や量、脱水状態、浴室の種類や大きさ、気温や湿度によって、十分乾燥しない場合があります。再度乾燥運転をしてください。	23
		洗たく物に風が当たっていますか？ ➡風向を調節してください。	12・24
浴室や洗たく物が乾燥しない	浴室のドア、窓が開いていませんか？ ➡ドア、窓を閉めてください。	21	
	浴そうに残り湯があり、ふたが開いていませんか？ ➡浴そうにふたをしてください。	21	
	浴室の給気口が十分に開いていますか？ (給気口がない場合は、乾燥時間が長くなります。) ➡給気口を十分に開けてください。	21・28	
	フィルターが目づまりしていませんか？ ➡フィルターをお手入れしてください。	31	
操作していないのに温風が吹き出している 浴室内があたたかくなっている	各種ミスト運転終了後に、浴室の乾燥運転のオートスタートが設定されている。 (リモコンは乾燥運転(タイマー)状態) ➡不要な場合は設定を解除してください。	16	
乾燥運転中に換気が止まった	乾燥自動運転は、浴室内の湿度を正確に検知するため、浴室からの換気が停止することがあります。	21	
振動	浴室の壁が振動する	モーターの回転により、乾燥運転や換気運転しているとき、浴室の壁が振動する場合があります。	—
におい	運転中のにおいが気になる 洗たく物のにおいが気になる	乾燥運転終了後、長時間洗たく物を浴室内に放置していませんか？	—
		洗たく物が生乾きのままになっていませんか？	—
		浴室内や機器があたたまることにより、においを感じる場合がありますが、異常ではありません。また、浴室があたたまったり、湿度が上がると、フィルター、排水口、床面などの汚れからにおいが出る場合があります。 ➡定期的に浴室やフィルターのお手入れをしてください。	—

異常表示をお調べください

機器に不具合が生じると、リモコンのタイマー表示部に下記のように2ケタ(浴室暖房乾燥機の異常)または、3ケタ(熱源機の異常)の数字が点滅します。

タイマー表示部

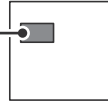

2ケタの異常表示が出た場合

下記に従って、リセット操作を行ってください。

3ケタの異常表示が出た場合

熱源機側の異常です。熱源機側の取扱説明書にある故障表示の処置方法に従ってください。

表示パネル	内 容
30	戻り温サーミスタ異常
31	浴室サーミスタ異常
32	温水サーミスタ異常
34	ミスト温サーミスタ異常
36	湿度センサー異常
59	熱交換器異常

表示パネル	内 容
65	比例弁異常
75	浴室リモコン-本体間通信異常
76	脱衣室リモコン-本体間通信異常

表示パネル	内 容
043	湯水エラー
**3	その他の熱源機の異常

(注) 熱源機の機種によっては3ケタの熱源機の異常表示を行いません。

リセット操作について

下記の場合は、脱衣室リモコンまたは、浴室リモコンでリセット操作を行ってください。

- * タイマー表示部に浴室暖房乾燥機の異常表示をしているとき。
- * 停電もしていなく、屋内ブレーカーもONであるにもかかわらず、リモコンを操作しても動かないとき。
- * リモコンのランプが不規則に点灯したり、一度にたくさん点灯したとき。
- * 停止操作しても停止しないとき。

リセット操作のしかた

〈脱衣室リモコンの場合〉

ミストサウナスイッチと換気スイッチを同時に2秒以上押してください。

〈浴室リモコンの場合〉

ミストサウナスイッチと涼風スイッチを同時に2秒以上押してください。

※スイッチから指を離すと、タイマー表示部に -- -- が表示されリセットされます。

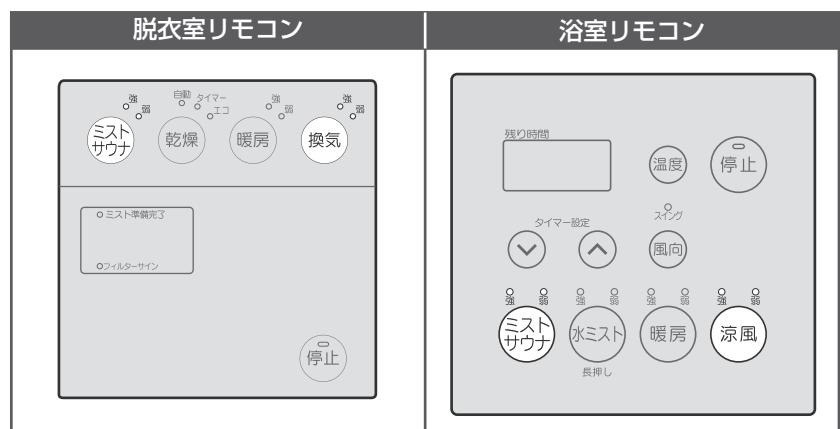

リセット後は停止状態となります。

※リセット操作後も上記内容をくり返すときは、販売店または、弊社窓口に連絡してください。

アフターサービス

保証について

この取扱説明書の最終ページが保証書になっています。必ずお引渡年月日、お取付店名、扱者印などの記入をお確かめになり、保証書内容をよくお読みの上、大切に保存してください。

保証期間中に修理を依頼される時

点検・修理を依頼される前に33～36ページの「故障かな?と思ったら」を見て、もう一度ご確認ください。

それでも不具合がある場合は、ご自分で修理なさらないで、お求めの販売店・お取付工事店または、取扱説明書裏表紙に記載のTOTOメンテナンス(株)に修理を依頼してください。

保証書の記載内容により修理いたします。

なお無料修理により取り外された部品・製品は、TOTO(株)の所有となります。

点検・修理をお申しつけのときは、次のことをお知らせください。

- ① 製品名「ミスト機能付温水式浴室暖房乾燥機」
- ② 故障・異常内容
- ③ お引渡し日
- ④ お名前、住所、電話番号
- ⑤ 訪問希望日

ドア枠または、ドアの上部に貼付けてある、品番ラベルの取付年月をお知らせください。



保証期間経過後、修理を依頼される時

取扱説明書裏表紙記載のTOTOメンテナンス(株)までご相談ください。

修理により製品の機能が維持できる場合には、ご要望により有料で修理いたします。

本製品の補修用性能部品の保有期間は製造打切り後10年です

なお、補修用性能部品とは、製品の性能を維持するための部品です。

部品の交換について

無料修理により交換された部品・製品はTOTO(株)の所有となります。

修理料金について〈TOTOメンテナンス(株)にご依頼の場合〉

修理により商品の機能が維持できる場合には、ご要望により有料にて修理をさせていただきます。

標準修理料金は **技術料** + **部品代** + **訪問料** で構成されています。

ただし、補修用部品の保有期間が経過している商品は、修理できない場合がございます。

補修部品・消耗品のお求めは

補修部品・消耗品のお求めはTOTOメンテナンス(株)にお問い合わせください。

TOTOメンテナンス(株)TOTOパーツセンターへ

TEL ☎ 0120-8282-55

FAX ☎ 0120-8272-99

受付時間：平日 9:00～18:00

土・日・祝日 9:00～17:00（夏期休暇・年末年始を除く）

インターネットでのご注文 <https://tom-parts.jp.toto.com>

■お届けについて

ご注文から2週間以内に宅配便でお届けします。

※ご注文が集中し、商品の品切れによりお届けがおくれる場合があります。あらかじめご了承ください。

また、お届けが大幅に遅れる場合は、お届け予定日をご連絡いたします。

■お支払いについて

お届けした宅配業者に、商品代、送料、消費税相当額をお支払いください。

送料につきましては、別途TOTOパーツセンターへお問い合わせください。

■返品・交換について

交換部品の不良など、当社理由による返品、交換については商品到着後8日以内にTOTOメンテナンス(株)TOTOパーツセンターまでご返送ください。送料は当社が負担し部品を送付させていただきます。

お客様のご都合による返品、交換については商品到着後8日以内にTOTOメンテナンス(株)TOTOパーツセンターまでご返送ください。なお送料はお客様負担となりますのであらかじめご了承ください。お客様の元で汚れたり破損した商品や、一度ご使用になられた商品の返品、交換はいたしかねますので、あらかじめご了承ください。

仕様

製品番号	EKK30128		
設置様式	設備ユニット天井に設置		
外形寸法	グリル板	幅630mm×奥行525mm×高さ22mm(突起部除く)	
	本体	幅578mm×奥行585mm×高さ250mm	
質量	15.0kg(運転時)		
乾燥方式	温風循環		
熱源	暖房用温水(80℃：ミストサウナ時3.5L/分、乾燥・暖房時2.0L/分)		
電源	AC100V 50Hz/60Hz		
接続	電気	VVF φ1.6	
	アース	IV φ1.6	
	脱衣室リモコン	DC12V3芯5m 両端コネクター接続(付属品)	
	浴室リモコン	DC12V3芯5m 両端コネクター接続(付属品)	
	温水	PTS-10A(クイックファスナー接続)	
	換気	φ100 ダクト(フレキ管、VP管、VU管)	
	給水	G1/2B	
ミスト噴霧量	強	0.50L/分(0.25MPa時)	
	弱	0.25L/分(0.25MPa時)	
風量 (50Hz/60Hz 同仕様値)	乾燥	自動	循環：6.5m ³ /分 換気：1.5m ³ /分(80Pa時)
		タイマー	循環：6.5m ³ /分 換気：1.5m ³ /分(80Pa時)
		エコ	循環：5.0m ³ /分 換気：0.9m ³ /分(OPa時)
	暖房	強	循環：5.5m ³ /分
		弱	循環：4.0m ³ /分
	ミストサウナ	強	循環：6.5m ³ /分
		弱	循環：6.5m ³ /分
	水ミスト	強	循環：3.8m ³ /分
		弱	循環：3.8m ³ /分
	涼風	強	循環：5.5m ³ /分 換気：0.9m ³ /分(OPa時)
		弱	循環：4.0m ³ /分 換気：0.9m ³ /分(OPa時)
	換気	強	換気：1.5m ³ /分(80Pa時)
		弱	換気：0.9m ³ /分(OPa時)
	※1 騒音 (50Hz/60Hz 同仕様値)	乾燥	自動
タイマー			48dB(A)
エコ			41dB(A)
暖房		強	42dB(A)
		弱	35dB(A)
ミストサウナ		強	47dB(A)+ミスト噴霧音
		弱	47dB(A)+ミスト噴霧音
水ミスト		強	34dB(A)+ミスト噴霧音
		弱	34dB(A)+ミスト噴霧音
涼風		強	42dB(A)
		弱	36dB(A)
換気		強	39dB(A)
	弱	28dB(A)	
消費電力 (50Hz/60Hz)	乾燥	自動	61/70W
		タイマー	61/70W
		エコ	44/52W
	暖房	強	30/35W
		弱	25/28W
	ミストサウナ	強	61/65W
		弱	49/55W
	水ミスト	強	40/43W
		弱	33/37W
	涼風	強	40/45W
		弱	34/37W
換気	強	21/23W	
	弱	11/12W	
待機電力	2W		
暖房加熱能力	4.1kW(3,500kcal/h)		
安全装置	凍結予防装置、過熱防止装置		

※1：騒音値は、当社無響音室にて製品中央から高さ1m、製品グリル板端部から水平方向1mの位置で測定した数値です。設置条件やご使用状況(フィルターのお手入れ頻度など)により変わります。

長期使用製品安全表示制度について

本製品は、電気用品の技術上の基準を定める省令の改正により創設された長期使用製品安全表示制度で指定される製品です。

長期使用製品安全表示制度とは

長期間使用されることが多いために、経年劣化による重大事故が一定程度発生している製品について、経年劣化によるリスクの注意喚起を行う表示を義務付ける制度です。

本体への表示内容について

経年劣化により事故発生の危険度が高くなることを注意喚起するために、電気用品安全法で義務付けられた右記の内容を本体に表示しています。
 なお、電気用品安全法施行前の機器についても自主的に当該表示を本体におこなっています。
 ※表示シールの【製造年】の年数については、随時更新されます。



【製造年】2014年
 【設計上の標準使用期間】10年
 設計上の標準使用期間を超えて使用されますと、経年劣化による発火・けが等の事故に至るおそれがあります。

設計上の標準使用期間について

本製品は、設計上の標準使用期間を10年と算定しております。
 設計上の標準使用期間とは、標準的な使用条件の下で、適切な取り扱いで使用し、適切な維持管理が行われた場合に、安全上支障なく使用することができる標準的な期間として設計上設定される期間で、製品ごとに設定されるものです。「無料修理保証期間」とは異なるのでご注意ください。（無料修理保証期間は保証書を参照願います）

<設計上の標準使用期間の算定の根拠>

本製品の設計上の標準使用期間は、次のように設定しています。

- 1) 始期・・・製造年
- 2) 終期・・・日本ガス石油機器工業会規格JGKASC 201に基づいて想定した以下の使用条件にて耐久試験等を行い、「経年劣化により安全上支障が生ずるおそれ著しく少ないこと」を確認した時期

<ご注意ください>

使用頻度・使用環境・設置場所が標準的な使用条件と異なる場合、または、業務用等本来の目的以外の方法で使用された場合は、本体に記載の設計上の標準使用期間よりも短い期間で経年劣化による発火・けが等の事故に至るおそれがあります。

■使用条件

項目	条件
1.家族構成	4人世帯
2.気温・湿度	20℃・65%
3.電源電圧・周波数	AC100V・50/60Hz
4.設置条件	標準設置
5.負荷条件	定格負荷
6.1年の使用時間	暖房時間※ ¹ 181時間
	乾燥時間 325時間
	涼風時間 120時間
	換気時間 1460時間
※1) ミスト機能付の場合、ミストサウナ運転は暖房運転に含む	

表示位置について

本体と脱衣室リモコンに表示しています。
 下記の[]部をご確認ください。

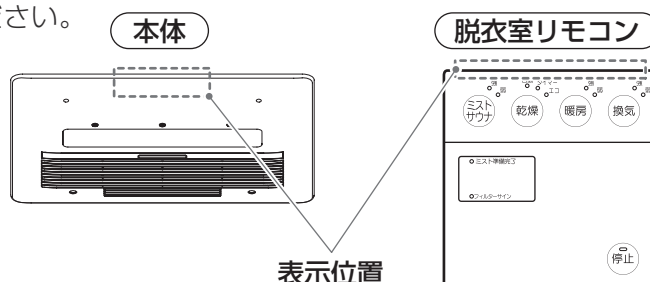

TOTO

保証書

本書は、本書記載内容で無料修理を行うことをお約束するものです。
したがってこの保証書によってお客様の法律上の権利を制限するものではありません。
表記期間中に故障が発生した場合は、本書をご提示のうえ、お買求めの販売店・組立店または
TOTOメンテナンス(株)修理受付センター 〒105-8306 東京都港区海岸1-2-20 汐留ビルディング
(TEL ☎0120-1010-05 FAX ☎0120-1010-02) に修理をご依頼ください。

お客様のおなまえ		品名	ミスト機能付温水式浴室暖房乾燥機
おところ〒		保証期間	熱交換器 お引渡し日から3年間
お取扱店名			その他の保証対象部位 機器本体(リモコン含む) お引渡し日から2年間
お引渡し日 ^{注1}	年 月 日		

修理・点検記録

年月日	修理・点検内容	担当者
-----	---------	-----

無料修理規定

- 取扱説明書、本体貼付ラベルなどの注意書きにしたがった正常な使用状態で故障した場合には、表記の期間無料修理いたします。
- (1) 無料修理をご依頼なさる場合には、お買求めの販売店・組立店にご依頼のうえ、本書をご提示ください。
(2) お買求めの販売店・組立店に無料修理をご依頼になれない場合には、TOTOメンテナンス(株)修理受付センターにご相談ください。
- 保証期間内でもつぎの場合は有料修理になります。
 - 維持管理の不備や取扱説明書に記載している警告、注意事項を守らなかったために生じた故障および損傷
 - 車輛、船舶などにご使用になった場合に生ずる故障および損傷
 - 専門業者以外の修理・分解・改造・移設等による故障および損傷
 - 当社工事範囲外および関連設備工事による故障および損傷
 - 当社工事範囲外の給水・給湯配管からの異物流入による故障および損傷
 - 当社納入製品以外の機器等の設置または使用による故障および損傷
 - 施工完了後、引渡し日までの間に管理などの不備による故障および損傷
 - 当社の手配によらない第三者による施工上の不注意、過失による故障および損傷
 - 消耗部品(ヒューズ・乾電池・日常のお手入れ箇所のOリング)の消耗による故障および損傷
 - 経年変化による変色、摩耗、カビの発生、汚れの固着や使用に伴う外観変化
 - 砂やごみかみによる故障および損傷
 - 指定規格以外の条件(電圧・水圧等)による故障および損傷
 - 火災・爆発等の事故、地震、水害、落雷、凍害等の天災地変、公害、ガス害(硫化水素ガス、塩素ガス等)、塩害による故障および損傷
 - 温泉水・井戸水等水道関連法令に定める飲料用水水質基準に適合しない水を給水したことによる故障および損傷
 - ねずみなどの動物や昆虫等による故障および損傷
 - 寒冷地仕様でない製品の場合の凍結による故障および損傷
 - 契約時、実用化されていた技術では予防することが不可能な事象またはこれらが原因で生じた事故による故障および損傷
 - 保証期間経過後に申し出があった、もしくは、保証該当事項の発生後、速やかに申し出がなかった故障および損傷
 - 保証書に必要と定めた事項の記入がない場合、または字句が書き換えられている場合
 - 本書の提示がない場合
- 本書は日本国内においてのみ有効です。
- 保証書は再発行いたしませんので、紛失しないように大切に保管してください。
- 無料修理により取り外された部品・製品は、TOTO株式会社の所有となります。

注1)

お引渡し日とは建築物が建築主様へ引き渡された日とします。

TOTO 株式会社

〒802-8601

福岡県北九州市小倉北区中島2-1-1

お客様相談室 TEL ☎0120-03-1010

FAX ☎0120-09-1010

修理を依頼する前に「故障かな?と思ったら」(P.33~36)をご確認ください

修理・取り扱いのご相談は まずお求めの組立店・販売店へ

組立店・販売店 〒

電話 —

転居や贈答品などでお求めの組立店・販売店へご相談できない場合は、商品名・品番をご確認のうえ、下記TOTO窓口までお問い合わせください。

お客様専用窓口



商品のお問い合わせは

TOTO(株)お客様相談室へ

TEL ☎ 0120-03-1010

FAX ☎ 0120-09-1010

受付時間：9:00~17:00（夏期休暇・年末年始を除く）



修理のご用命は

安心・信頼の

TOTOメンテナンス(株)修理受付センターへ

ホームページ <https://www.tom-net.jp>

TEL ☎ 0120-1010-05

FAX ☎ 0120-1010-02

受付：年中無休

受付時間：8:00~19:00

訪問修理：年中無休（一部地域を除く）

営業時間：9:00~18:00



交換部品・別売品
ご購入は

TOTOメンテナンス(株)TOTOパーツセンターへ

TEL ☎ 0120-8282-55

FAX ☎ 0120-8272-99

受付時間：平日 9:00~18:00 土・日・祝日 9:00~17:00
（夏期休暇・年末年始を除く）

※インターネットでの部品購入はTOTOパーツショップへ(24時間受付)

<https://tom-parts.jp.toto.com>



お客様からお預かりした個人情報は、関連法令および社内諸規定に基づき慎重かつ適切に取り扱います。
詳細はTOTOホームページをご覧ください。

TOTO株式会社

TOTOホームページ <https://jp.toto.com>



2022.7
EKL20037N1