

修理を依頼する前に「Q&A」(P.80～85)をご確認ください

## 修理・取り扱いのご相談は まずお求めの組立店・販売店へ

組立店・販売店 〒

電話 —

転居や贈答品などでお求めの組立店・販売店へご相談できない場合は、商品名・品番をご確認のうえ、下記TOTO窓口までお問い合わせください。

## お客様専用窓口



商品のお問い合わせは

TOTO(株)お客様相談室へ

TEL ☎ 0120-03-1010

FAX ☎ 0120-09-1010

受付時間：9:00～17:00（夏期休暇・年末年始を除く）



修理のご用命は

安心・信頼の

TOTOメンテナンス(株)修理受付センターへ

ホームページ <https://www.tom-net.jp>

TEL ☎ 0120-1010-05

FAX ☎ 0120-1010-02

受付：年中無休

受付時間：8:00～19:00

訪問修理：年中無休（一部地域を除く）

営業時間：9:00～18:00



交換部品・別売品のご購入は

TOTOメンテナンス(株)TOTOパーツセンターへ

TEL ☎ 0120-8282-55

FAX ☎ 0120-8272-99

受付時間：平日 9:00～18:00 土・日・祝日 9:00～17:00

（夏期休暇・年末年始を除く）

※インターネットでの部品購入はTOTOパーツショップへ(24時間受付)

<https://tom-parts.jp.toto.com>



お客様からお預かりした個人情報、関連法令および社内諸規定に基づき慎重かつ適切に取り扱います。  
詳細はTOTOホームページをご覧ください。

TOTO株式会社

TOTOホームページ <https://jp.toto.com>



2023.3  
EKL21099N1

# TOTO

バスルーム

シンラ HK / WK

取扱説明書 保証書付



# SYNLA

- このたびは、TOTOバスルームをお買い上げいただき、誠にありがとうございます。この取扱説明書をよくお読みのうえ、正しくお使いください。
- 機能機器や器具の専用の取扱説明書もよくお読みください。
- 保証書に、取扱店名、お引渡し日などが記入されていることを必ずお確かめください。
- この取扱説明書は大切に保管し、必要なときにお読みください。
- 転居される場合は、新しく入居される方または取り次ぎされる方にこの取扱説明書をお渡しください。

使いかた ▶ P.14～  
お手入れ ▶ P.38～  
こんなときは ▶ P.66～



**床**が乾きにくい  
 P.24・48

**排水**に時間がかかる  
 P.45・50・51



**湯温**が低い  
 P.66・67

**水勢**が弱い  
 P.68・69

# よくある質問

お問い合わせ  
 困った  
 合わせの多い項目をまとめました。  
 ら、まずはこちらをご確認ください。



**カビ**を  
 予防するには  
 P.40

しつこい  
**汚れ**は  
 P.40



**ドア**が  
 開閉しにくい  
 P.72・73

つながる快適セット(オプション)  
 専用アプリの詳細については、  
 WEBサイトのつながる快適セット サポートから  
 ご覧いただけます。



**お困りのときは**

つながる快適セット サポートセンターにご相談ください。  
 TEL ☎0120-124-107  
 受付時間:9:00~17:00(夏期休暇・年末年始・当社指定の休日等を除く)

WEBサイトから、お手入れ方法などの動画や  
 メンテナンス情報がご確認いただけます。  
 ※通信料がかかります。  
 ※ご利用環境によって閲覧できない場合があります。

掲載例

動画を見る

床のお手入れ



## もくじ

### はじめに

部品のなまえと種類……………4	使用上のご注意……………10
安全上のご注意……………6	抗菌加工について……………12

### 使いかた

浴槽……………14	シャワーハンガー……………30
楽湯……………16	シャワーホースフック……………30
ふろふた……………19	スライドバー各種……………30
床ワイパー洗浄(きれい除菌水)……………20	鏡……………32
床……………24	壁・タオル掛け……………33
カウンター……………25	ランドリーパイプ……………33
収納棚……………25	ドア……………34
水栓金具……………26	調光調色システム……………36
シャワー……………28	換気器具……………37

### お手入れ

毎日のお手入れ……………38	カウンターまわり……………54
定期的なお手入れ……………39	壁・天井……………55
しつこい汚れは……………40	鏡……………55
お手入れ用品・洗剤……………41	ふろふた……………56
ヘッドレスト……………42	コーキング部……………56
浴槽……………44	リモコン……………57
楽湯……………46	照明……………58
床……………48	タオル掛け・スライドバー・
床ワイパー洗浄(きれい除菌水)……………49	手すり(インテリア・バー)・
床排水口……………50	ランドリーパイプ……………59
水栓金具……………52	ドア……………60
シャワー……………53	換気器具……………64

### こんなときは

お湯の温度を調節したい……………66	照明が点灯しない……………77
流量を調節したい……………68	点検とメンテナンス……………78
凍結を予防したい……………70	Q&A……………80
水を止めたい……………71	廃棄について……………85
ドアの動きをよくしたい……………72	アフターサービス……………86
緊急時ドアを外したい……………74	仕様……………90
出入り口を左右逆にした……………76	保証書……………91

はじめに

使いかた

お手入れ

こんなときは

# 部品のなまえと種類

イラストから、ページが探せます

※タイプやオプション品の選択などにより、構成部品は異なります。

★ 使いかたページ  
☆ お手入れページ  
● : 次ページ参照

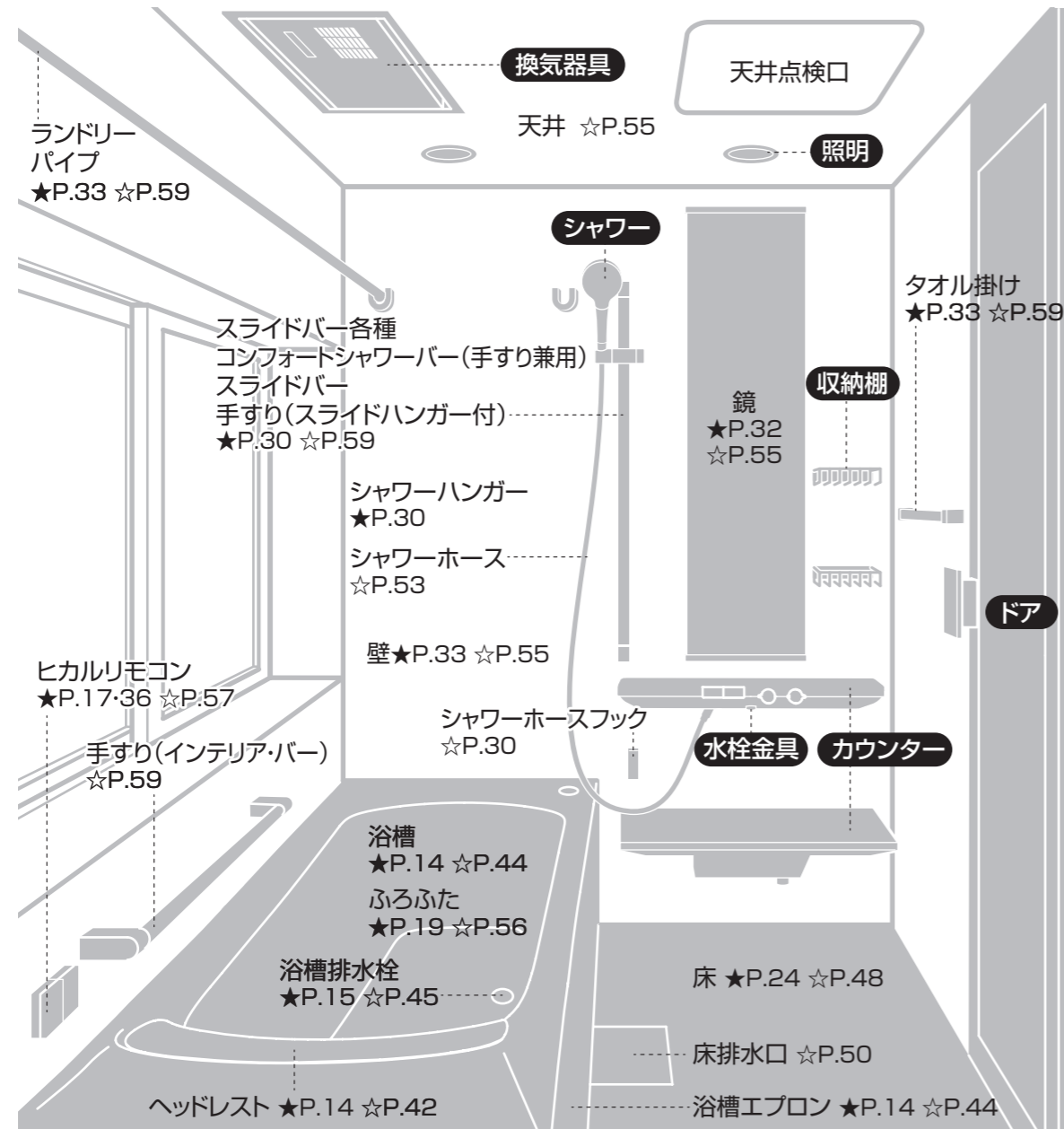

## 楽湯

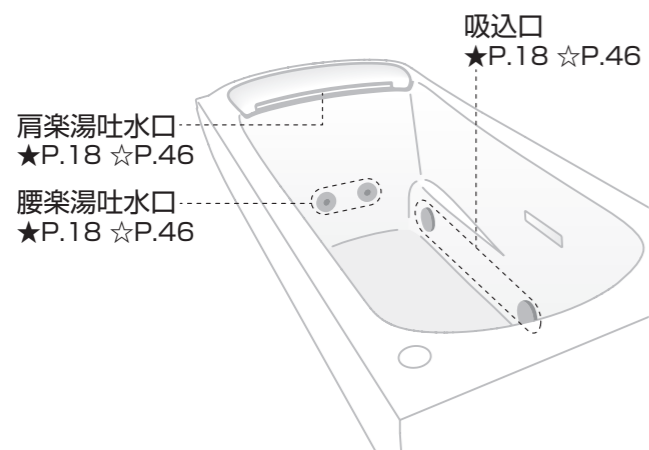

## 調光調色システム

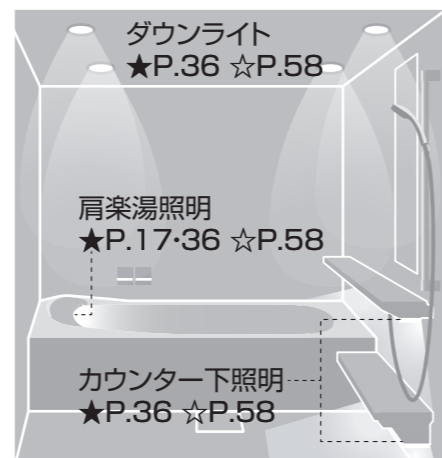

ご自宅の部品はどれですか?

<b>換気器具</b> ★P.37 暖房換気扇 ☆P.64	換気扇 ☆P.65	浴室換気暖房乾燥機「三乾王」	温水式浴室換気暖房乾燥機	ミスト機能付温水式浴室暖房乾燥機
<b>シャワー</b> ★P.28 ☆P.53 コンフォートウエーブ	コンフォートウエーブ 3モード	コンフォートウエーブ クリック	オーバーヘッド(2モード)	
<b>水栓金具</b> ★P.26 ☆P.52 2WAYタッチ水栓 カウンター一体型	壁付水栓	<b>照明</b> ☆P.58 ダウンライト	キューブ形	
<b>収納棚</b> ☆P.54 ワイヤーシェルフ W400 W200	セパレート収納棚 W185	カウンター下ワイヤーシェルフ カウンター下収納棚	フリーポケット ★P.25 W260 W175	
<b>カウンター</b> ★P.25 ☆P.54 お掃除ラクラクカウンター	背もたれ コンフォートベンチ	アクセントカウンター		
<b>ドア</b> ★P.34 ☆P.60 開き戸 折戸 片引戸 2枚引戸 3枚引戸	引戸ハンドル スリム 大型	フルスクリーン片引戸		

## 床ワイパー洗浄(きれい除菌水)

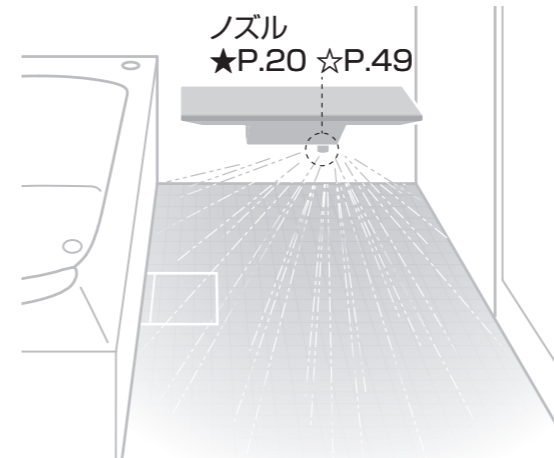

### 専用の取扱説明書があるもの

あわせてご覧ください。

- ・水栓金具
- ・シャワー
- ・換気器具
- ・浴室テレビ
- ・ノコリ〜ユECO
- ・浴室オーディオ
- ・マルチリモコン
- ・おそうじ浴槽



# 安全上のご注意

人身事故や物的損害を防ぎ、安全にお使いいただくため、よくお読みのうえ必ずお守りください。  
 ※お使いになる方がいつでも見られるところに、保管してください。  
 ※オプション品や器具に付属している取扱説明書の「安全上のご注意」を必ずお読みください。



誤った使いかたをしたときに生じる危険や損害の程度を表すマークです



**警告**

死亡や重傷を負う可能性がある内容



**注意**

傷害や物的損害が発生する可能性がある内容

守っていただく事項の種類を表すマークです



してはいけない「禁止」の内容



必ず実行していただく「強制」の内容

## 警告

### 浴室全体

事故・水漏れ・ケガを防ぐために

- 身体の不自由な方や幼児だけで入浴させない
  - 浴室内で幼児だけを遊ばせない
  - ガタツキがあるときや故障したときは、そのまま使い続けない
  - 自分で分解・修理・改造しない
  - 分解禁止
- ※修理はお求めの販売店/組立店/TOTOメンテナンス(株)修理受付センターに依頼してください。

### 照明・換気器具

火災・感電・故障・事故を防ぐために

- 壁付照明や換気器具に直接水をかけない
  - 照明器具にタオルなどをかけない
  - 照明器具はカバーを外したまま使用しない
  - お手入れは、電源を切ってから行う
- 必ず実行



### ふろふた

- 体重をかけない  
(ふたが外れ、ケガのおそれ/表面のへこみやふくれの原因)

### 浴槽

事故・ケガを防ぐために

- 入浴中に排水しない  
(排水口に、手足や髪の毛が吸い込まれるおそれ)
- もぐったり、あばれたりしない
- 縁に立たない
- 空焚きしない  
(浴槽や風呂釜の傷み、火災の原因)  
※湯を沸かす際は、水を上部循環口より10cm以上入れて点火してください。

### オプション品・器具

- 各取扱説明書や本体の注意表示に従う  
(誤使用による事故のおそれ/故障の原因)  
※給湯機・水栓金具・換気器具・浴室テレビなどは、付属している取扱説明書の「安全上のご注意」を必ずお読みください。

### ヘッドレスト

- 上に立たない  
(破損の原因/ケガのおそれ)
- 幼児を乗せない  
(落下によるおぼれやケガのおそれ)

### 鏡

破損・ケガを防ぐために

- 無理な力や衝撃を与えない
- 鏡の表面にキズを付けない  
※時間がたつてから自然に割れることがあります。

### ドア・窓

破損・ケガを防ぐために

- ドアのハンドルや引手に無理な力をかけない
- ガラスの表面にキズを付けない  
※時間がたつてから自然に割れることがあります。
- 窓に座ったり、乗ったりしない

### スライドバー各種・手すり

破損・ケガを防ぐために

- スライドバーは手すりとして使用しない (P.30)
- 手すりと壁の間に手や腕が入り込まないようにする
- 手や手すりがぬれている、石けんが付いているなどの滑りやすい状態を使用するときは、注意する

### 床ワイパー洗浄

- 洗面所のリモコンに水をかけない、濡れた手で操作しない  
(感電のおそれ/故障の原因)  
※洗面所のリモコンは防水タイプではありません。
- 洗面所のリモコンやノズルは、幼児がいたずらしないように注意する (事故のおそれ)

### カウンター・ふろいす

- 上に立たない  
(破損の原因/ケガのおそれ)

### 楽湯

- 禁止
- 次の方は楽湯浴しない
  - 妊産婦
  - 医師から入浴を禁じられている方
  - 心臓疾患のある方
  - 高血圧の方
  - お酒を飲んでいる方
  - 睡眠薬を服用されている方
  - 体力の弱っている方
  - 身体の弱い方
  - 乳幼児  
(身体に異常を起こすおそれ)

手足・髪の毛の吸い込みによるケガ・おぼれを防ぐために

- 禁止
- 浴槽内でもぐらない、頭部を吸込口に近づけない
- 吸込口カバーにガタツキがある、または、外れた状態で運転しない
- 吸込口カバーのねじは、ゆるめない、外さない
- 吸込口カバーに強い力を加えない
- 吸込口をふさがない
- 幼児だけで入浴中の運転はしない

- 必ず実行
- お手入れは運転を停止してから行う

身体への影響やヤケドを防ぐために

- 禁止
- 吐水を目・鼻・耳に直接当てない  
(炎症の原因)
- 吐水を飲まない
- 運転中、高温差し湯をしない

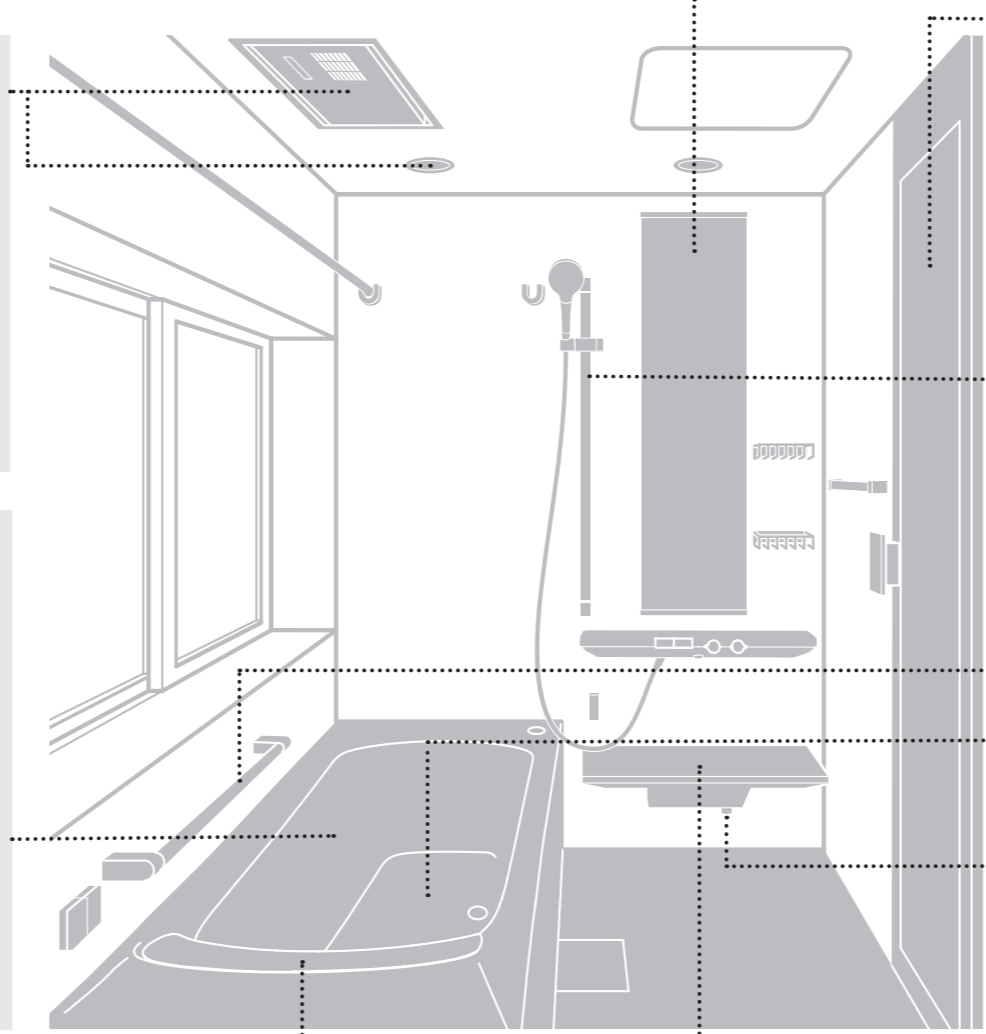

# ⚠ 注意

## 浴室全体

水漏れ・破損・ケガを防ぐために

- 禁止**
  - 固形または粉末の塩素系洗浄剤・漂白剤・防カビ剤は使用しない  
(水や湿気に反応して発生するガスにより、金属が腐食し、また、ゴムが劣化して水漏れの原因)
  - めっき製品に衝撃を与えない  
ぶつける、落とすなど  
※万一割れたときは、すぐに交換してください。
- 必ず実行**
  - 水栓金具は水道水および飲用可能な井戸水を使用する
  - 浴槽内やぬれた床は滑りやすいので注意する
  - 浴室内の石けん液や湯あかは、洗い流す
  - 高い場所での作業は、安定した踏み台を使用する

### 器具の新設・改造などは

- 禁止**
  - 市販の後付け浴槽用手ずりは、取り付けない  
(浴槽を傷める原因/手ずりの外れによるケガのおそれ)
- 必ず実行**
  - 商品引渡し後の器具の位置変更や新設は、販売店などに相談する  
(誤った取り付けによる事故のおそれ/水漏れの原因)

### 温泉水・入浴剤は

- 禁止**
  - 下記基準を満たさないものは使用しない  
(水道法の水質基準の一部と同じ)  
・水素イオン濃度 (pH) : 5.8~8.6  
・蒸発残留物 : 500mg/L以下  
・硬度 (陽イオン合計) : 300mg/L以下  
・塩素イオン : 200mg/L以下  
※基準内のものでも、給湯 (給水管) では使用しないでください。  
(水栓金具のめっきの腐食、サーモスタットの故障の原因)
- イオウ分・塩分・酸入りの入浴剤や温泉水は使用しない  
(配管や給湯機などの傷みによる水漏れ、浴槽の変色の原因)

入浴剤も入れる前にチェックが必要ね。



## 浴槽

破損・ケガ・水漏れを防ぐために

- 禁止**
  - お湯を勢いよくあふれさせない  
(浴室外への水漏れによる他の部屋のカビ・壁紙のはがれ・床材の傷みなどの原因)  
※水位は浴槽の上端から10cm以上下してください。
  - 飛び降りるなど、無理な力をかけない
  - 浴槽エプロンは設備点検時以外は外さない  
(誤った取り付けによる事故のおそれ/水漏れの原因)



必ず実行

- 浴槽をまたぐときは、半身浴ステップから足をふみ外さないように注意する

## ふろふた

破損・ケガを防ぐために

- 禁止**
  - 座らない
- 必ず実行**
  - 両手でしっかり持つ  
(落として足などを痛めるおそれ)
  - 専用用品を正しく使用する  
(ふたの外れによるケガやヤケドのおそれ)

## 手すり(インテリア・バー)

- 禁止**
  - 乗ったり、ぶら下がったりしない  
(破損の原因/ケガのおそれ)

## ヒカルリモコン

- 禁止**
  - 光源部を見続けず  
(目を痛めるおそれ)

## ヘッドレスト

- 禁止**
  - 座ったり、乗ったり、無理な力を加えない  
(ケガのおそれ/破損や水漏れの原因)
  - 入浴の際、ヘッドレストをつかまない  
(ヘッドレストの外れによる転倒・ケガ・おぼれのおそれ)
  - ヘッドレスト固定具を回さない、無理な力を加えない  
(破損や水漏れの原因)
- 熱湯や冷水をかけない  
(破損の原因)
- 床などに放置しない  
(転倒によるケガのおそれ/破損の原因)
- 付属のヘッドレスト以外のものは使用しない  
(ケガのおそれ/固定部破損の原因)



必ず実行

- 入浴の際は必ず装着する  
(ケガのおそれ/固定部破損の原因)
- 破損した場合は、使用を中止する  
(ケガのおそれ)

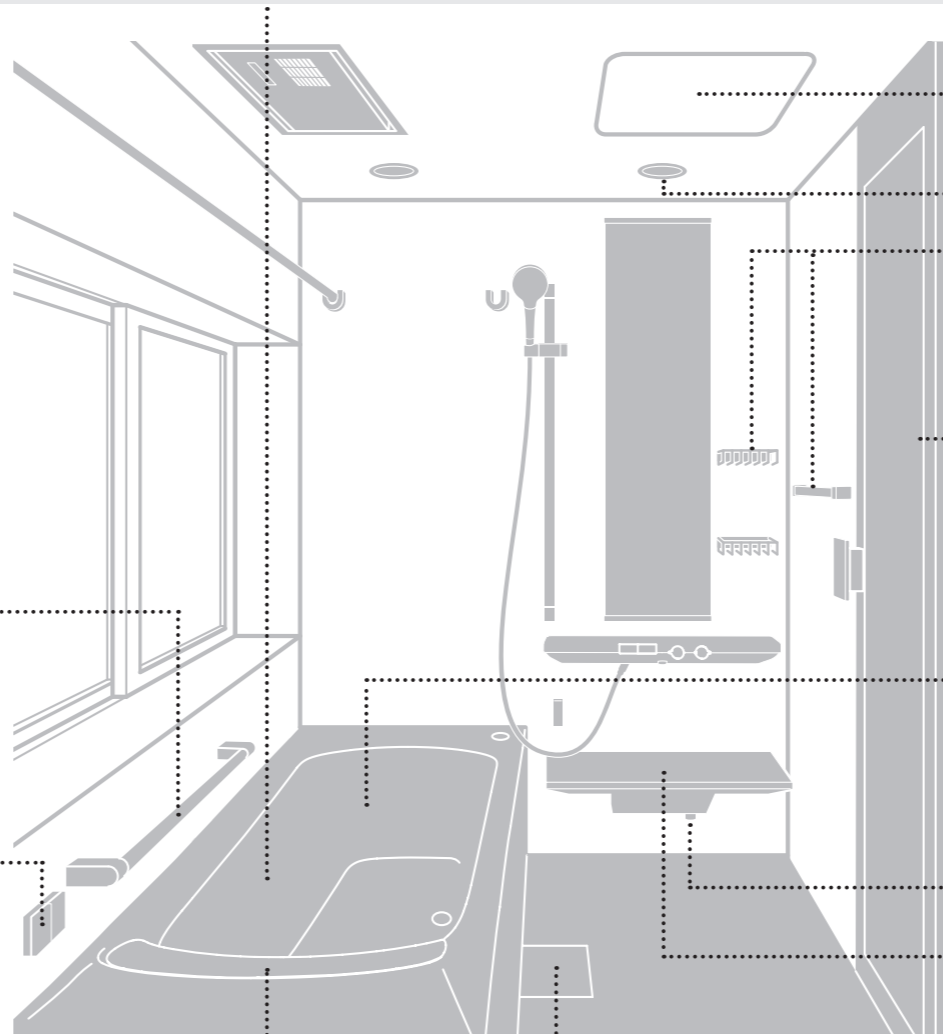

## 天井点検口

- 禁止**
  - 設備点検時以外は開けない  
(ふたの落下によるケガのおそれ/湿気漏れによる建物への影響)
- ※開けるときは、以下の点に注意してください。
  - 浴槽・カウンター・器具の上に乗ったり、天井にぶら下がったりしない。
  - 点検終了後は、元の位置 (天井面と平ら) に正しくセットする。
  - 天井に設置している機器を動かさない。また、その上に物を置かない。

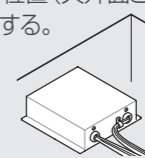

## タオル掛け・収納棚

- 禁止**
  - つかまったり、ぶら下がったりしない  
(破損の原因/ケガのおそれ)

## 楽湯

- 禁止**
  - 楽湯浴は15分以上行わない  
(心臓に負担をかけるおそれ)
  - 追いだき付きの場合は、沸かしすぎない  
(故障の原因)
  - 吐水口の上に乗らない、衝撃を与えない  
(故障の原因/ケガのおそれ)

## カウンター

- 禁止**
  - 座らない  
(破損の原因/ケガのおそれ)  
※コンフォートベンチは除きます。

## 床排水口

- 禁止**
  - シンナーなどの溶剤や薬品類は流さない  
(排水経路の傷みによる水漏れの原因)
- 必ず実行**
  - 排水口カバーは、所定の位置におさめる  
(つまずいて転ぶおそれ)

## 照明

- 禁止**
  - LED照明を直視しない  
(目を痛めるおそれ)  
※LED照明には、  
・ダウンライト  
・キューブ形照明  
・カウンター下照明  
・肩楽湯照明 があります。
  - 照明は取り外さない  
※キューブ形照明のカバーと電球は除きます。
  - 壁付照明のお手入れには、洗剤を使用しない  
(変色・変形・破損の原因)
  - 浴室内を暗くしたまま浴槽の出入りをしない  
(転倒によるケガのおそれ)

## ドア

- 禁止**
  - ドアやドア枠に、勢いよく水をかけない  
(浴室外への水漏れによる他の部屋のカビ・壁紙のはがれ・床材の傷みなどの原因)
- 必ず実行**
  - お湯は中や入浴中は、開める  
(あふれた水や湯気が浴室外に漏れ、他の部屋のカビ・壁紙のはがれ・床材の傷みなどの原因)
  - 開閉時は、手や足の挟み込みなどに注意する  
(ケガのおそれ)

## 床ワイパー洗浄

- 禁止**
  - 洗面所のリモコンやノズルに強い衝撃を与えない  
(誤作動・水漏れ・故障の原因)
  - ノズルやカウンター開口部に指や異物を入れない、衝撃を与えない  
(誤作動・故障・性能低下の原因/ケガのおそれ)
- 必ず実行**
  - 浴室に人がいないことを確認し、ドアをしっかり閉めて運転する  
(浴室外への水漏れによる家財への影響)

凍結のおそれがある場合は (寒冷地用・北海道用)

- 必ず実行**
  - 配管の水抜きを確実に行う  
(配管が破損し、水漏れによる家財への影響)

# 使用上のご注意

## 浴室全体

浴室を美しく保つために

- 入浴後は、石けんやシャンプーなどの泡汚れをよく洗い流す
- 窓カウンターに、物を落としたり、引きずったりしない  
(破損やキズの原因)
- かたい物や角ばった物を、ぶつかけたり、落としたりしない  
□ 金属/アクリル系の製品(洗面器・手おけ・ふろいすなど)・ふろふた・シャワーヘッド・お手入れ用品など  
(キズや変形の原因)
- さびやすい物を置かない  
□ ヘアピン・カミソリなど  
(さび付着の原因)
- 化粧品が付着したら、すぐに洗い流す  
□ クレンジング剤・整髪料・毛染め剤・ヘア/ボディケア製品など  
(製品の割れや変色の原因)
- タバコなどの火気を近づけない  
(焼けこげや火災などの原因)
- 浴室内に砂や小石がある場合はよく洗い流す  
(キズ・変色・さび付着の原因)

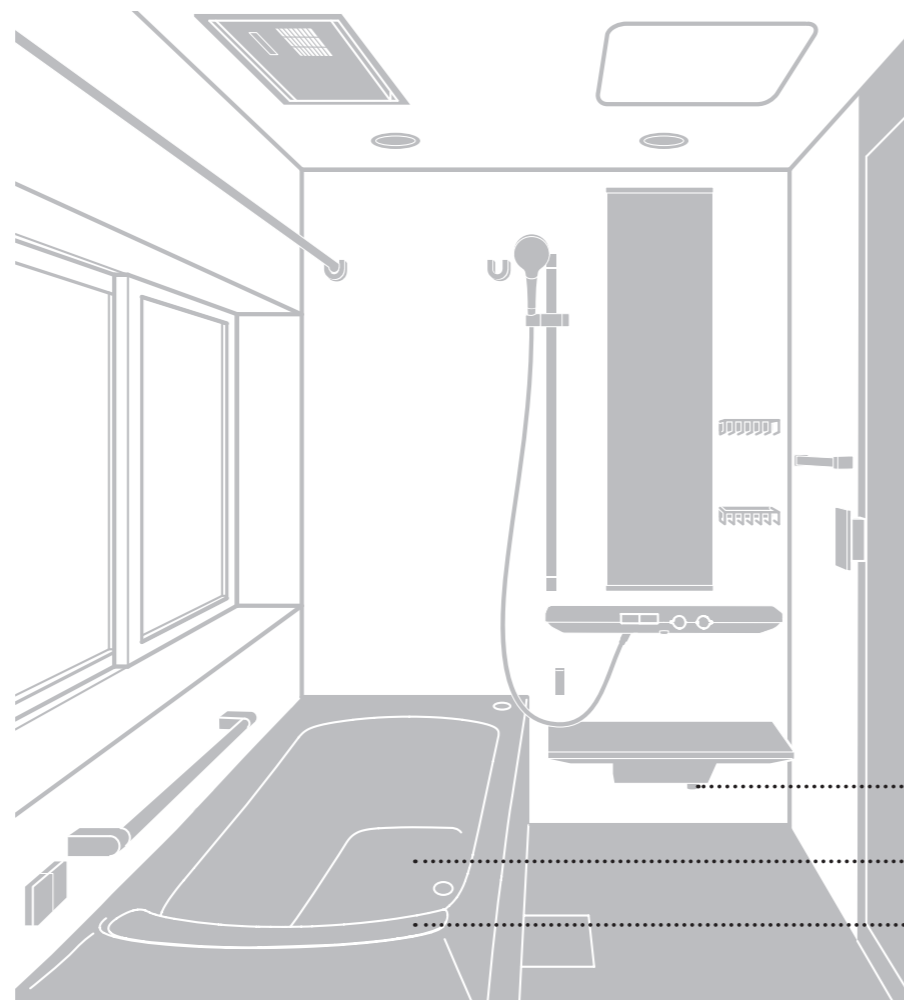

破損・ケガを防ぐために

- 入浴時は、浴槽の縁や手すり(インテリア・バー)に手を添える
- 窓枠に突っ張り棒タイプのブラインドなどを取り付けない  
(破損や変形の原因)
- リモコンに無理な力や衝撃を与えない
- リモコンに熱湯をかけない  
(変形・変色・退色の原因)
- 風呂水清浄剤は使用しない  
(排水口部品の破損や変形による止水不良、排水口付近表面の荒れや退色の原因)

浴室内で洗いものをされる場合は

- 衣類や靴などをじかに置いて洗わない
- おけなどを使用する場合は、下にタオルなどを敷く  
(表面材のキズ付きやはがれの原因)
- 洗い終わったあとは流した洗剤分が残らないように必ず洗い流す  
(洗剤に含まれる界面活性剤などによる製品の割れ・はがれ・変色の原因)

お手入れ用品・洗剤について

- 以下の洗剤・用品は使用しない
  - 酸性/アルカリ性の洗剤・洗浄剤・漂白剤
  - オレンジオイル配合の洗剤
  - クレンザー・磨き粉(粉末、研磨力の強いもの)
  - 薬品(塩酸・クエン酸など)・溶剤(シンナー・アセトンなど)
  - ネット付き/不織布付き/アルミ付きのスポンジ・メラミン系スポンジ(金属バー以外)・たわし・ナイロン/金属のたわし  
(製品の不具合や、使用方法によっては人体への影響のおそれ)  
※詳しくはP.41をご確認ください。
- 市販品は製品の注意表示に従う  
(誤使用により、浴室を傷める原因)
- 洗剤使用後は、早めに十分洗い流す  
(汚れなどを落とす強い成分による変色や割れなどの原因)

## 床ワイパー洗浄

性能を発揮させるために

- 井戸水や天然温泉水は使用しない  
※床まわりのきれいを長持ちさせる効果がなくなります。

破損・ケガを防ぐために

- きれい除菌水は用途以外に使用しない  
※床まわりのきれいを長持ちさせるためのものです。
- 飲用や身体への散布はしない  
※人体への影響はありませんが、おひかえください。

## 楽湯

破損・ケガを防ぐために

- 吐水口をふさがない
- 浴槽裏側のポンプモーターに水をかけたり、水没させたりしない

配管をきれいに保つために

- 浴槽の湯は毎日交換する
- 月に一度、洗浄する  
(洗浄方法P.47)

## ヘッドレスト

破損・ケガを防ぐために

- 重い物、かたい物を落とさない
- 折り曲げない、強く叩かない
- 取り外し、取り付けは手順を守る  
(シワや変形の原因)
- 各浴槽専用形状のため、専用浴槽以外へは使用しない

美しく保つために

- 洗剤や入浴剤が付いたらよく洗い流す
- 毛染め剤や整髪料が付かないよう注意する
- 毛染め剤やマニキュア除光液を使用するときは、ヘッドレストをビニールの袋やシートなどで保護する  
(シミや変色の原因)
- ベビーオイルやワセリン、アロマオイルなどのオイル成分を含んだ液体などが付かないよう注意する  
(シミ・変色・シワ・ふくれの原因)
- 強くこすらない  
(キズの原因)
- 乾燥させる場合は、日陰干しにする  
(変形や変色の原因)
- ご使用にならない場合は、日の当たらない場所に保管する  
(変形や変色の原因)

## 入浴について

気温の変化による身体への影響を少なくするために

以下のことをおすすめします。

- 各部屋の温度差を少なくする
- 浴室、脱衣室は暖かくしておく
- 浴槽の湯温は少しぬるめ(38~40℃)に設定する
- 空腹時や食後すぐ、深夜の入浴は避ける

冬場は気温が低いので  
気を付けましょう!



居眠りでの事故を防ぐために

浴槽内での居眠りによるおぼれのおそれや、長時間入浴による身体への影響を少なくするために、以下のことをおすすめします。

- 浴槽内で眠くなったら、無理をしないで早めに出る
- 睡眠不足の時や飲酒後の入浴は避ける
- 浴槽の湯温は少しぬるめ(38~40℃)に設定する

## 乳幼児のいるご家庭では

- 入浴時は子供から目を離さない
- 使用後は以下を行う
  - 浴槽の湯を抜く
  - ふろふたをする
  - 浴室外側からドアにカギをかける

# 抗菌加工について

抗菌加工商品	抗菌加工部位	抗菌剤の種類
お掃除ラクラクほっकारリ床	排水ピット	無機系、有機系
お掃除ラクラク排水口 (抗菌・防カビ仕様)	封水筒 ヘアキャッチャー	無機系、有機系
平天井 (抗菌・防カビ仕様) 勾配天井 (抗菌・防カビ仕様) 梁カット用部材 (平天井専用)	天井パネル 天井点検口ふた 段付き天井本体	無機系、有機系

※機器商品については、専用の取扱説明書でご確認ください。

## 抗菌効果

商品表面の細菌の増殖を抑制します。これはJIS Z 2801<sup>※1</sup>の抗菌性試験方法による試験をJNLA登録試験所<sup>※2</sup>で実施し、その結果がJIS Z 2801の抗菌効果を満たしたものです。これにより感染防止・防汚・防カビ・防臭・ぬめり防止などの副次的効果を訴求するものではありません。

## 抗菌性能持続性

(一社)日本建材・住宅設備産業協会基準により確認。

## 安全性

(一社)日本建材・住宅設備産業協会基準により確認。

### 〈取扱注意事項〉

抗菌力を発揮するために、商品表面はよく掃除された状態に保ってください。

※抗菌力は、抗菌加工した商品の表面に細菌が直接接触しないと発揮されません。

※1 JIS Z 2801 抗菌加工製品—抗菌性試験方法・抗菌効果のことです。

※2 JNLAはJapan National Laboratory Accreditation systemの略で、産業標準化法(JIS法)に基づく試験事業者登録制度で、国際標準化機構および国際電気標準会議が定めた試験所に関する基準(ISO/IEC17025)の要求事項に適合しているかどうか審査を行い、試験事業者を登録する制度です。

# MEMO

# 浴槽

## アームレスト(ひじかけ)

身体のバランスをとるときや、立ち上がるときに。

## ヘッドレスト

※サイズや楽湯の有無により形状が異なります。

## 注意

入浴の際は必ず装着するケガのおそれや固定部破損の原因になります。

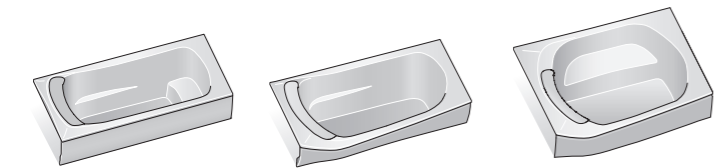

ストレート浴槽 ステップ付き (1650/1600サイズ)      ワイド浴槽      スーパーワイド浴槽

## お願い

- ・浴槽表面に80℃以上の湯を直接当てないでください。高温水での足し湯をする際は、80℃以下でご使用ください。(浴槽表面の変形・荒れ・変色・退色の原因になるため)
- ・かたい物や角ばった物を、ぶついたり、落としたりしないでください。(キズや変形の原因になるため)
- ・かたい洗面器(金属/アクリル系)は使用しないでください。(ぶついたりすると、キズになることがあるため)
- ・風呂水清浄剤は使用しないでください。(排水口部品の破損や変形による止水不良、排水口付近表面の荒れや退色の原因になるため)

## ステップ付き浴槽の場合

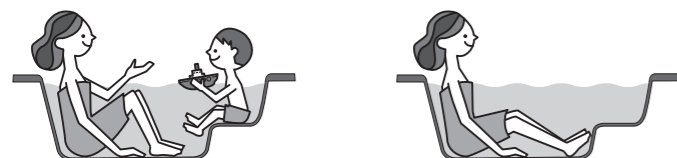

お子様用のいすとして      身体の滑りを防ぐ足止めとして

## 魔法びん浴槽®

- ・TOTOの魔法びん浴槽は、JIS 高断熱浴槽の基準を満たしています。JIS 基準：ユニットバス周囲温度10℃、浴槽湯量は深さ70%、断熱ふろふたを閉じたままの状態での4時間後の温度低下が2.5℃以内。
- ・浴槽内のお湯を循環させて配管の凍結を防止する追いだし付き給湯機をご使用の場合は、浴槽内のお湯が冷める場合があります。
- ・浴槽上面には水を流すための勾配があるため、ふろふたとの間にすき間ができ、ここから湯気が出ることがありますが、保温性能には影響ありません。

## 排水ボタン

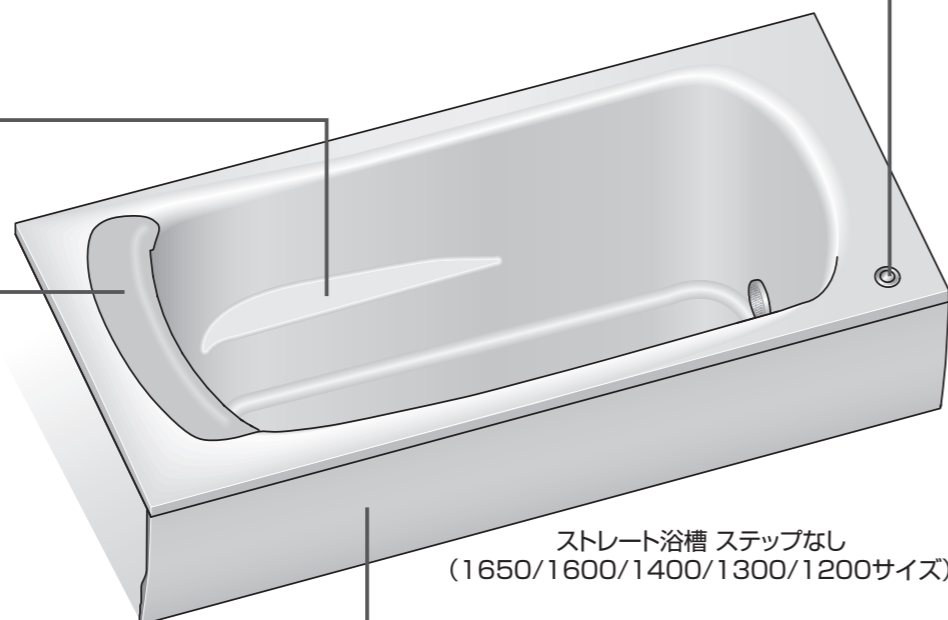

ストレート浴槽 ステップなし (1650/1600/1400/1300/1200サイズ)

## 浴槽エプロン

両側と裏側のパッキンで、壁とのすき間から浴槽裏へ水が流れ込むのを防ぎます。

## 注意

浴槽エプロンは設備点検時以外は外さない。誤った取り付けによる事故のおそれ、水漏れの原因になります。

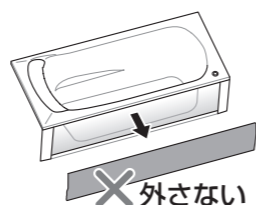

外さない

取り外してしまったときは、お求めの販売店/組立店またはTOTOメンテナンス(株)修理受付センターへご連絡ください。(P.86) ※取り付けのご依頼は有料です。

## 浴槽排水栓

### ワンプッシュ排水栓

排水ボタンを押すごとに開/閉します。

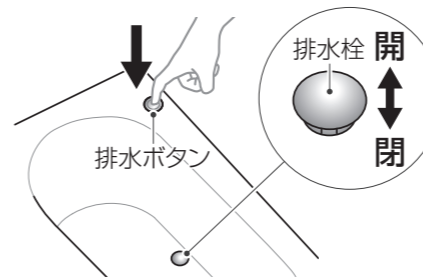

## お願い

- ・ボタンは勢いよく押さないでください。(外れることがあるため)
- ・開いた排水栓に乗らないでください。(故障の原因になるため)

## 浴槽湯量と排水時間の目安

浴槽種類	浴槽サイズ (長辺:mm)	ステップ	浴槽湯量[L]		排水時間 ※1
			満水 (深さ100%)	深さ 70%	
ストレート	1650	なし	297	187	約8分
		あり	290	179	約8分
	1600	なし	286	180	約8分
		あり	277	172	約8分
	1400	なし	265	171	約7分
	1200	なし	249	160	約6分30秒
ワイド	1600	あり	317	190	約8分30秒
スーパーワイド	1600	あり	441	257	約10分

※1・満水から97%排水までの参考値です。(場所により排水経路が異なるため、実使用上の時間は長くなる場合があります)  
・排水時間が長くなってきた場合は、排水栓や排水口の詰まりが考えられますので、お手入れしてください。(お手入れP.45・50・51)

## 入浴剤を使うときは

- ・浴槽の底が見える程度の透明感のあるものを選ぶ
- ・入浴時は滑らないよう注意する  
入浴剤によっては浴槽内が滑りやすくなります。
- ・入浴後はすぐに浴槽を洗い流す  
使用することで浴槽への色移りにつながります。配管や風呂釜は定期的な洗浄をおすすめします。

## 使えないもの

- 以下のものは配管や素材を傷め、腐食・変色・劣化などの原因になります。
- ・イオウ分・塩分(塩化ナトリウム)が入っているもの
  - ・酸性・アルカリ性になるもの  
→液性は入浴剤メーカーにご確認ください
  - ・バスソルト・アロマオイル
  - ・木酢液・竹酢液
  - ・基準を満たさない天然温泉水(P.8)

## 条件によって使えないもの

### 発泡タイプ

- △ 追いだし付き給湯機の場合  
(沸かし上げ機能が一時的に低下する原因)  
→給湯機メーカーへご確認ください。

### 白濁タイプ(酸化チタンを含むもの)

- × 楽湯付きの場合  
(成分の固着による機能不良の原因)
- △ 追いだし付き給湯機の場合  
(成分の固着による機能不良の原因)  
→給湯機メーカーへご確認ください。

### 重曹タイプ

- × クエン酸など酸性成分との混合  
(浴槽の変色や劣化の原因)
- × 追いだし付き給湯機や楽湯付きの場合で片栗粉やコーンスターチとの混合  
(配管内付着によるお湯の濁りや固着による機能不良の原因)

### とろみタイプ

- × 追いだしや楽湯の運転  
(故障の原因)  
排水経路の詰まりにご注意ください。

### 果物や草花(しょうぶ湯など)

- × 追いだしや楽湯の運転  
(故障の原因)  
目の細かな布(袋)に入れてご使用ください。



# 楽湯

浴槽水を循環させて吐水します。  
肩楽湯と腰楽湯の同時運転で  
最大毎分約135リットルの大流量。  
からだ全体を早く温めます。



## 肩楽湯

最大毎分約65リットルのお湯で肩まわりが早く温められます。  
半身浴でも肩楽湯を使えば、上半身が冷えることなく全身浴並みに温まります。



## 腰楽湯

ランダムな曲線で円を描くように最大毎分約70リットルの水流が噴出されます。  
腰を中心に体の広範囲まで変化に富んだ刺激を与えます。



## 警告

浴槽内でもぐらない、  
頭部を吸込口に近づけない  
手足や髪の毛などを吸い込まれ、おぼれやケガのおそれがあります。

幼児だけで入浴中の運転はしない  
事故のおそれがあります。

運転中、高温差し湯をしない  
ヤケドのおそれがあります。

## 注意

楽湯浴は15分以上行わない  
心臓に負担をかけるおそれがあります。  
※楽湯運転は15分間運転後、自動停止します。連続してのご使用はおやめください。

### 1 排水栓を閉める

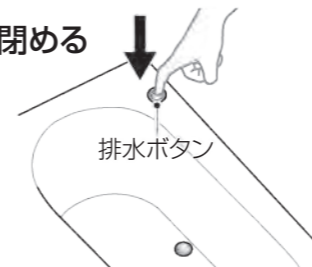

### 2 水位ラベル以上にお湯を入れる

※下表を参考に湯はりをしてください。



浴槽種類	浴槽サイズ (長辺: mm)	ステップ	水位ラベル までの湯量 [ L ] (目安)
ストレート	1650	なし	150
		あり	140
	1600	なし	140
		あり	135
	1400	なし	135
1300	なし	130	
1200	なし	115	
ワイド	1600	あり	145
スーパーワイド	1600	あり	190

### 3 メインボタンを押して楽湯運転する

リモコンのLEDが点灯します。

#### メインボタン(運転入/切)

※楽湯運転は15分間運転後、自動停止します。



#### ヒカルリモコン (楽湯)

※運転開始時の初期設定は次のように設定されています。  
モード: 肩楽湯と腰楽湯同時  
強さ: 中  
(運転開始時のモードと強さの設定変更P.18)

### モードを切り替える



#### 切替ボタン

楽湯運転中、押すごとに、  
下記の順番でモードが切り替わる  
※ボタンを押すと強さが「弱」や「強」の場合でも自動的に「中」になります。

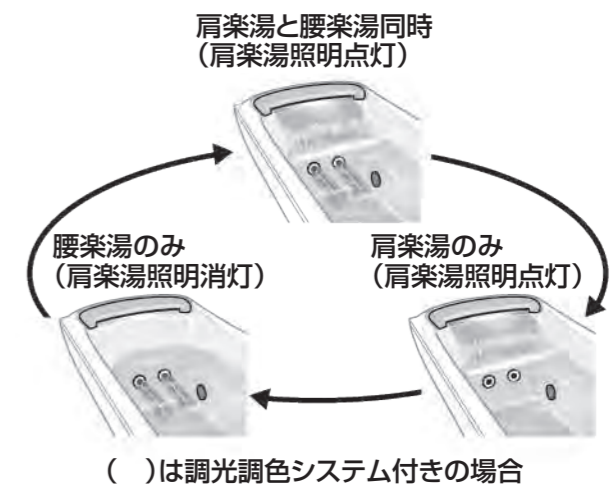

### 強さを切り替える



#### 強さボタン

楽湯運転中、押すごとに、  
下記の順番で強さが切り替わる

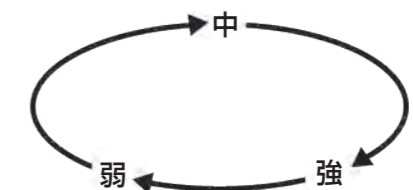

各モードの強さ別の吐水流量 (P.90)

### 運転開始時のモードと強さの設定

楽湯運転「切」(リモコンのLED 消灯)の状態のとき、リモコンで設定を変更できます。メインボタンで運転を入/切しても設定はリセットされません。

#### モードの設定変更

切替ボタンを10秒以上長押しすると、「ピッ」と受付音が鳴り、設定が切り替わる(長押しすること、同時→肩楽湯→腰楽湯→同時の順に切り替わります。)

#### 強さの設定変更

強さボタンを10秒以上長押しすると、「ピッ」と受付音が鳴り、設定が切り替わる(長押しすること、中→強→弱→中の順に切り替わります。)

※運転開始時の初期設定は次のように設定されています。

モード：肩楽湯と腰楽湯同時  
強さ：中

※モードを「腰楽湯」に設定後、運転開始時に肩楽湯吐水口から一時的に吐水されることがあります。

※強さを「弱」に設定しても、運転開始時は「中」で吐水され、「弱」に切り替わります。



### 楽湯浴をするときは

- 湯温は少し低めで  
普通の入浴より体が早く温まるため、低めの温度で入浴されることをおすすめします。
- 慣れるまでは短めに  
体に負担をかけるおそれがあるため、慣れるまでは運転時間を2~3分程度にしてください。

#### お願い

浴槽のお湯は毎日交換してください。  
(内部配管やポンプ内に湯あかがたまる、異臭が発生する原因になるため)

#### お湯の流れ

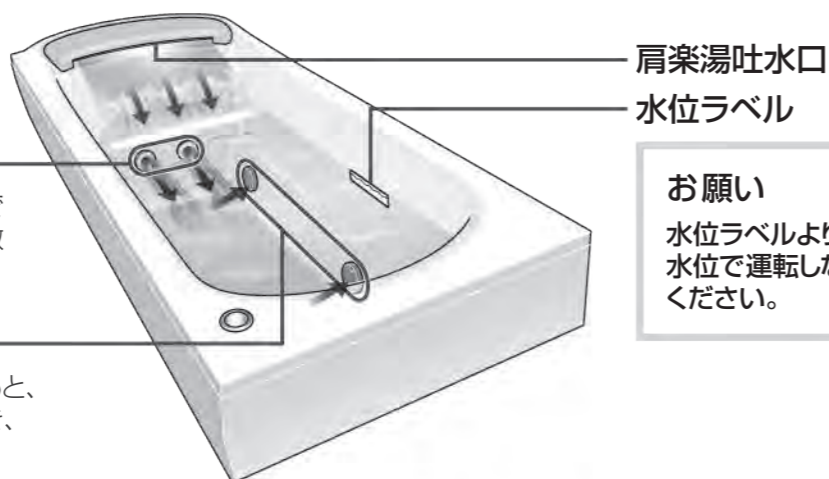

#### 腰楽湯吐水口

※腰楽湯吐水口より低い水位で運転すると、吐水口から湯が飛散する場合があります。

#### 吸込口

※吸込口より低い水位で運転すると、ポンプの空運転防止装置が働き、約10秒で自動的に停止します。

肩楽湯吐水口  
水位ラベル

お願い  
水位ラベルより低い水位で運転しないでください。

## 警告

手足・髪の毛の吸い込みによるケガ・おぼれを防ぐために

- 吸込口カバーにガタツキがあるまたは、外れた状態で運転しない
- 吸込口をふさがない

- 吸込口カバーに強い力を加えない  
破損によるケガ、手足や髪の毛などが吸い込まれるおそれがあります。

## 注意

- 吐水口の上に乗らない、衝撃を与えない  
ケガのおそれ、故障の原因になります。

# ふろふた

浴槽内が隠れ、ふろふたの端が浴槽の縁に確実に載るように置きます

ふろふたは専用品を正しく使用しないと、保温性能が発揮できません。サイズやオプションにより、ふたの形状やフックの位置は下記と異なる場合があります。(ふろふたの品番P.88)

#### 置きかたと種類

以下を参考に置いてください。

浴槽種類	2枚※1	3枚
ストレート	「警告・注意ラベル」 	
ワイド		—
スーパーワイド		—

※1 ラベルは仕様の違いにより、右側に貼り付く場合があります。

#### お願い

- 60℃以上のお湯が入った浴槽には、使わないでください。  
(変形することがあるため)
- 火のそばや、熱が加わるところ、直射日光の当たる場所に置かないでください。  
(変形や変色することがあるため)
- 浴槽のふた以外には使用しないでください。
- 収納時、ふろふたが確実にフックにかかっていることを確認してください。

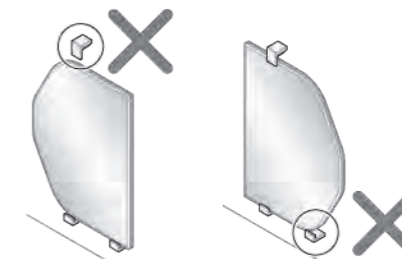

#### 収納の仕方

- 下側から上フックにはめ込む
- 下部を壁側に押しながら下受けフックにかける

取り外しは持ち上げて下側から外す。

#### 2枚割ふた

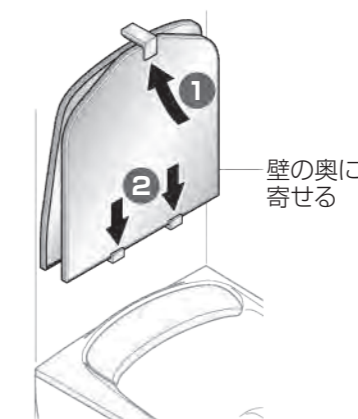

#### 3枚割ふた

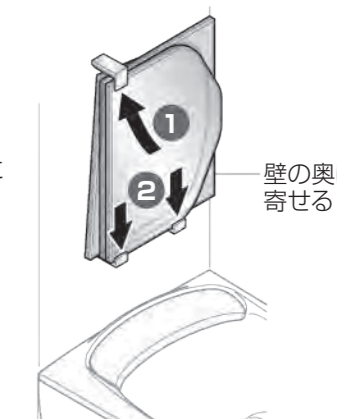

※ふろふたの種類により収納する向きが異なります。

# 床ワイパー洗浄(きれい除菌水)

ボタンひとつできれいが続きます

リモコンのボタンを押すだけで、カウンター下のノズルから床に水道水やきれい除菌水を散布します。入浴後に床をサッと流したいときは「床スッキリ」、1日の最後に床を流して除菌仕上げしたいときは「床まわりきれい」のご使用をおすすめします。

## 「きれい除菌水」とは?

水道水に含まれる塩化物イオンを電気分解して作られる除菌成分(次亜塩素酸)を含む水です。薬品や洗剤を使わず、水道水から作られます。

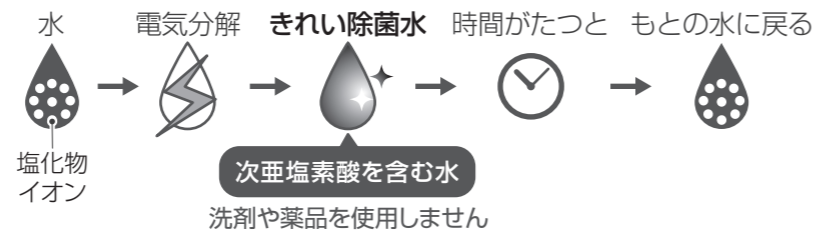

「きれい除菌水」は、

- ・汚れを抑制するもので清掃不要になるものではありません。
- ・すべての菌を除菌できるわけではありません。
- ・除菌成分(次亜塩素酸)がわずかに揮発するため、プールのようなにおいを感じる場合があります。
- ・誤って口に入ったとき、眼に入ったとき、皮膚に触れたときにおいて、健康に害が生じないことを第三者試験機関において確認しています。

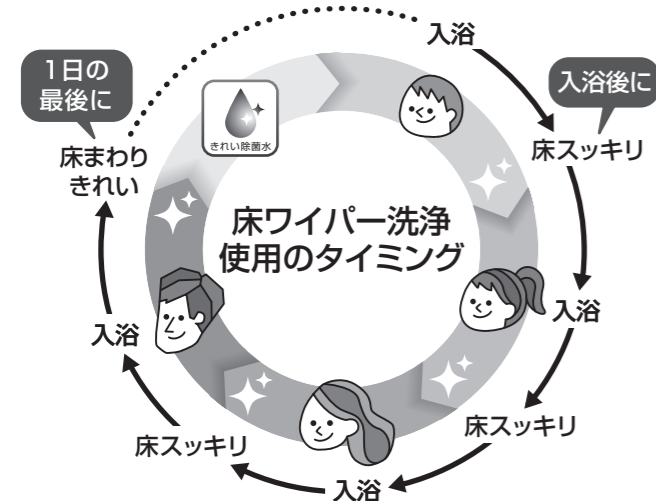

## 散布範囲

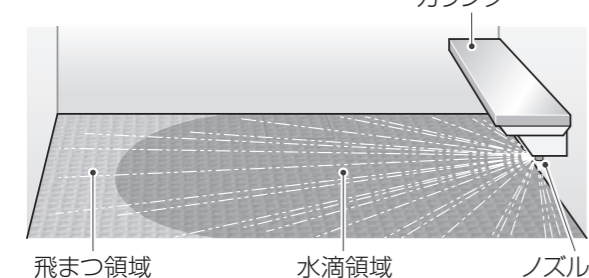

## 床スッキリ

水道水を散布して、床に残った泡や髪の毛を流します。  
※きれい除菌水は散布しません。

動作時間: **約 4分**

## 床まわりきれい

水道水およびきれい除菌水を散布して床の洗浄を行います。

※洗剤は使用しません。

標準、ecoのどちらかのモードを選択します。カビやピンク汚れが出にくい季節や、入浴人数が少ない場合は、ecoモードを使うと節水になります。

標準モード 動作時間: **約 23分**

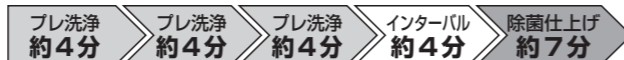

ecoモード 動作時間: **約 19分**



水道水で、汚れの原因となる角質や皮脂を洗い流し、最後にきれい除菌水で汚れの原因菌に直接アタックし、除菌します。

毎日1回、家族全員の入浴後に運転します。翌朝、入浴した場合は、もう1回運転させます。

## リモコンの説明

### 単独リモコンの場合

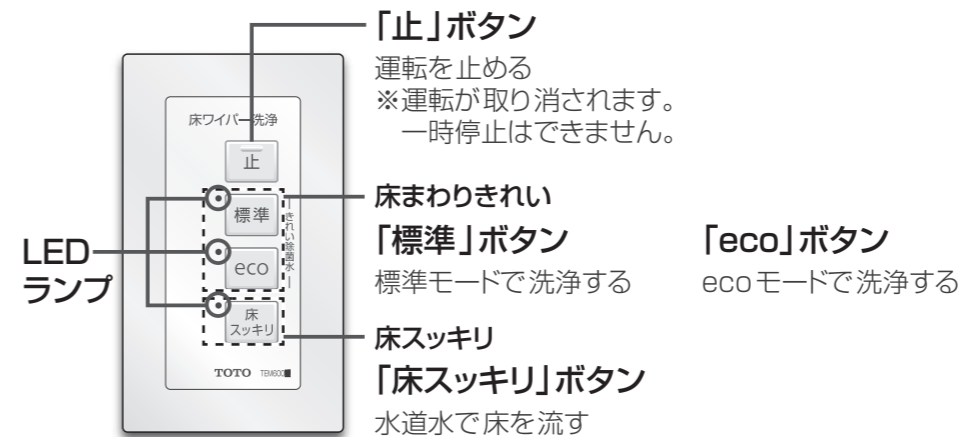

「標準」「eco」「床スッキリ」ボタンを押すとLEDランプが点灯

### マルチリモコンの場合

詳しくはマルチリモコン取扱説明書をご覧ください。

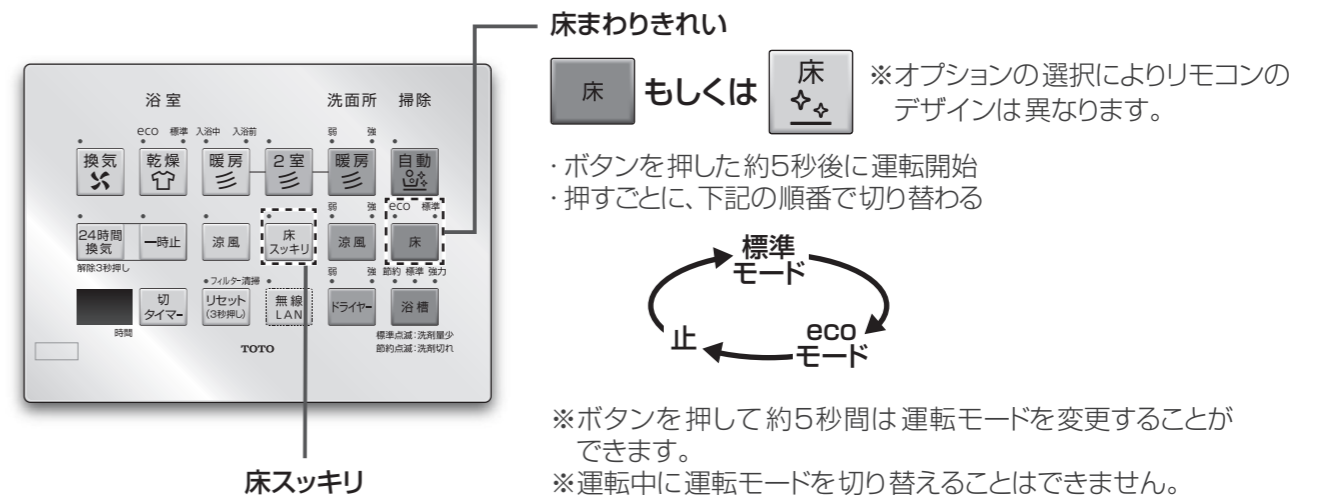

## ご使用にあたって

- ・使用・環境条件(水質や温度湿度など)によっては効果が異なります。すべてのカビやピンク汚れを抑えるものではありません。
- ・清掃不要になるものではありません。定期的なお手入れが必要です。すでに発生、付着したカビやピンク汚れは除去できません。
- ・すべての汚れを流せるわけではありません。泥・砂・髪の毛・シャンプーなどは洗い流せない場合がありますので、シャワーなどで洗い流してください。
- ・床まわりきれいで洗浄後、きれい除菌水以外の水が床に垂れると、床のきれいを長持ちさせる効果は弱まります。タオル掛けにかけたタオルや掃除用具などから水が垂れないようにしてください。
- ・井戸水や天然温泉は使用しないでください。床まわりのきれいを長持ちさせる効果がなくなります。

運転手順

床スッキリの場合

1 洗い場を片付ける

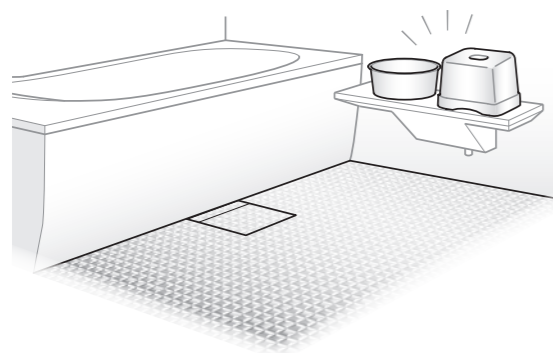

床まわりきれいの場合

1 入浴後に排水する

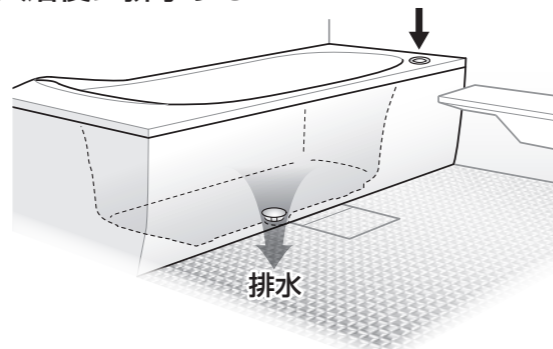

※浴槽の湯を排水しなくても、床まわりきれいで済む洗浄はできますが、洗浄後に排水すると排水トラップ内のきれいを長持ちさせる効果は弱まります。

2 ドアを閉め、「床スッキリ」のボタンを押す



水道水の散布が終わると床スッキリは自動的に停止します。

2 洗い場を片付ける

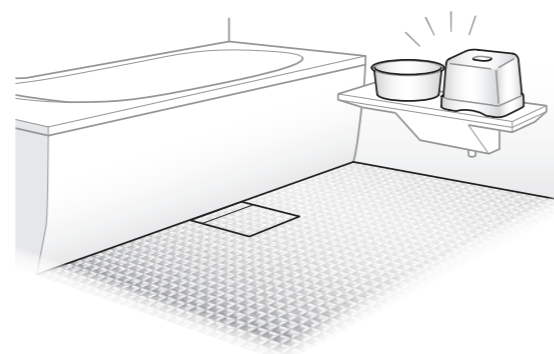

3 ドアを閉め、「床まわりきれい」のボタンを押す同時に換気扇を回す

※マルチリモコンの場合は、自動で換気扇が回ります。



床まわりきれい  
洗浄開始

洗浄が終わると床まわりきれいは自動的に停止します。

性能を発揮させるために

- ・床に物を置いたままにしない  
洗面器やふろいすなどは、事前にカウンターやふろふたの上などにおいてください。  
上げられない場合は、洗浄するたびに置き場をこまめに変えてください。
- ・入浴直後の使用が効果的  
入浴後時間がたつと床が乾燥し、汚れが床にこびりついて落ちにくくなります。
- ・入浴後は十分に換気を行う  
カビやピンク汚れの予防になります。

きれい除菌水機能ユニットの寿命

きれい除菌水を生成する機能ユニットは消耗品です。「床まわりきれい」での1日1回の運転で約10年使用できます。交換はTOTOメンテナンス(株)修理受付センターへご依頼ください。

機能ユニットの寿命に関するリモコンの表示  
(リモコンの説明P.21)

交換時期が近づいたときのお知らせ

交換のお知らせ

下記の表示が出た場合、床まわりきれいは動きますが、きれい除菌水は生成されません。

単独リモコン	「標準」または「eco」ボタンを押すと両方のランプが点滅 標準 eco
マルチリモコン	床ボタンを押すと ・10秒間「標準」のLEDランプが点滅 ・時間表示欄が「02」と点灯 eco 標準 床 02 時間

単独リモコン	「標準」または「eco」ボタンを押しても両方ともランプは消灯 標準 eco
マルチリモコン	床ボタンを押すと ・10秒間「標準」のLEDランプが点滅 ・時間表示欄が「03」と点灯 eco 標準 床 03 時間

# 床

## お掃除ラクラクほっカラリ床

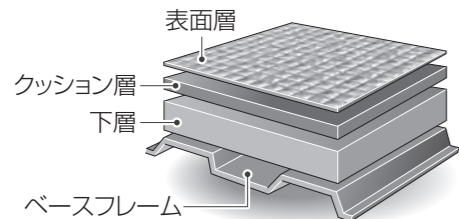

クッション層により、心地よい柔らかさと、冬でもヒヤッとしない断熱性を実現します。入浴後に十分換気すれば、翌朝までには乾きます。

※温度により、柔らかさが変わることがあります。

### 翌朝までに乾くのはなぜ？

床表面に残った水が溝に引き込まれ、溝を伝って排水されるからです。

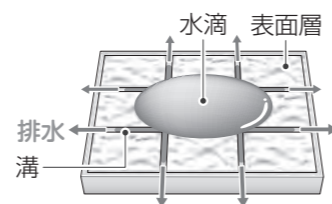

### なかなか乾かない、部分的に水が残る原因

- ・物が置かれている
- ・汚れている
- ・ヘア/ボディケア製品が付着している  
油分やシリコン系成分が乾きの妨げになります。
- ・湿度が高い  
外気温が低いとき、雨のときなどは、長めに換気してください。浴槽にはふろふたをしてください。
- ・部品からの水垂れ  
ある程度乾いた床に、壁・カウンター・ドア・ドア下枠カバー・シャワーヘッドなどから少量の水が垂れた可能性があります。
- ・カラリパターンがない部分や床から独立している場所  
(床の外周部や排水口カバー)
- ・局部的にへこんでいる  
床との設置面積が小さいシャンプーラックなどを置くと局部的にへこみが発生します。



### 使用上のご注意

- ・重たい物を引きずらない  
水の入ったバケツなどは、持ち上げてください。ふろいすは、座った状態で引きずらないでください。
- ・強い衝撃を与えない  
ガラス/アクリル/金属製のかたい物や角ばった物は、落としたり、ぶつけたりしないよう注意してください。
- ・物を置くときは、脚の先端が細くない物にする  
ふろいすやシャンプーラックなどは、ゴムキャップ(保護)付きで床との設置面が直径25mm(500円玉ぐらい)以上のものを使用してください。

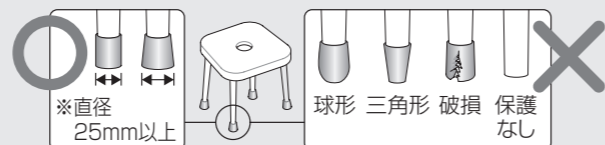

下記のようなふろいす(ゴムキャップ(保護)付き)は、ご使用いただけます。

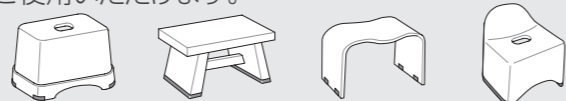

### 万一、キズなどの不具合が生じたら

鋭利な物でキズが付くことがあります。キズや損傷の程度によっては、張り替えが必要です。TOTOメンテナンス(株)修理受付センターへご連絡ください。(P.86)

### お願い

- ・床表面や排水口に60℃以上の湯を流さないでください。(表面の変形・荒れ・変色・退色の原因になるため)
- ・油分が付着した衣類などの洗濯は避けてください。(油分が付着し、床の乾きが悪くなるため)
- ・衣類や靴などを床にじかに置いて洗わないでください。(床表面材のキズ付きやはがれの原因になるため)  
※おけなどを使用する場合は、下にタオルなどを敷いてください。
- ・砂や小石があるときは、水でよく洗い流してください。(キズ・変色・さび付着の原因になるため)
- ・毛染め剤を使用される場合、塗布するときは敷物(不要な布、ビニールの袋やシートなど)で保護してください。洗髪の際は敷物を取り、速やかに洗い流してください。(付着すると取れなくなるため)  
※付いてしまったら、すぐに洗い流してください。(取れないときは、エタノールを使って(P.48))

# カウンター

## お掃除ラクラクカウンター

ふろいすに腰かけて、ラクに身体や顔が洗えます。



### お願い

洗面器は、カウンターの大きさに合ったものを使ってください。

(洗面器落下によるケガのおそれ)  
裏にゴムの付いた洗面器は、滑りにくくおすすめ。

## コンフォートベンチ

ベンチに腰かけて、ラクに身体や髪が洗えます。背もたれは、壁との間に収納スペースがあり、ボディケア製品などの小物を置くことができます。



## アクセントカウンター用水止めピース

洗い場で鏡(壁)に向かって散水した際、アクセントカウンターの溝を伝わって浴槽側へ流れる湯水を軽減します。浴槽側に流れるのが気になる場合は取り付けてください。

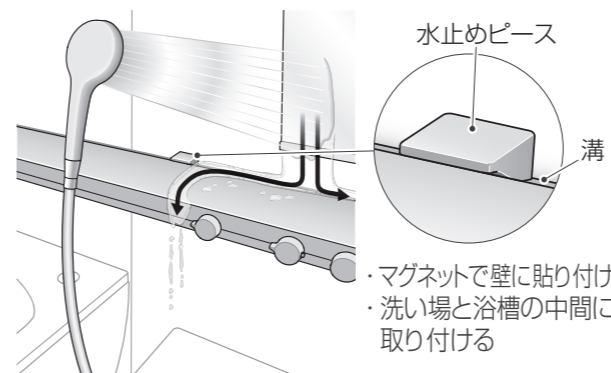

### お願い

- ・取り付ける際は、壁面のゴミや汚れを洗い流してください。
- ・取り付けのままスライドさせないでください。(キズが付くことがあるため)

# 収納棚

## フリーポケット(オプション)

マグネット式なので、好きな位置で壁に付けることができます。



### 壁から外すとき

両側を持って、手前を上へ傾けるようにして外す。

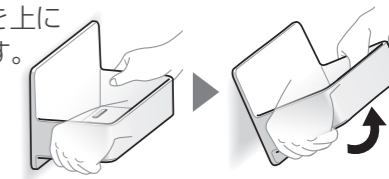

### お願い

壁に付けたまま引きずらないでください。(跡が付くことがあるため)

※跡が付いたときは、浴室用中性洗剤で落としてください。

色	棚の幅	
	W260	W175
ホワイト	EKK60024#NW1	EKK60023#NW1
ライトシルバー	EKK60024#AQS	EKK60023#AQS

ご購入はTOTOメンテナンス(株) TOTOパーツセンターへご連絡ください。(P.87)

## 警告

- ・ペースメーカーなどの電子医療機器の近くで使用したり、取り扱ったりしない  
磁力の影響を受けるおそれがあります。  
※安全性については、電子医療機器の取扱説明書をご確認ください。

# 水栓金具

- ・給湯機の給湯温度は、希望の吐水温度より高めに設定してください。快適な流量や温度を得るため、50～60℃がおすすめです。
- ・水栓金具の取扱説明書もご覧ください。水栓金具は、定期的に点検や部品の交換が必要です。

## 注意

 湯側止水栓部に直接触れないヤケドのおそれがあります。

### 高温のお湯が必要なときは

安全ボタンを押しながら、温度調節ハンドルを回す  
(押さないと、目盛り「40」を超えた付近でロックされます。安全ボタンのロック位置は「40」の目盛りとは、ずれます。)  
・熱湯には十分注意する。  
・タッチ水栓での最高温度：45℃ (安全のため)  
※詳しくは、水栓金具の取扱説明書をご覧ください。

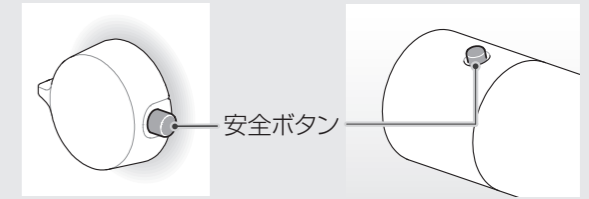

## 2WAYタッチ水栓 (カウンター一体型)

### Lタイプ

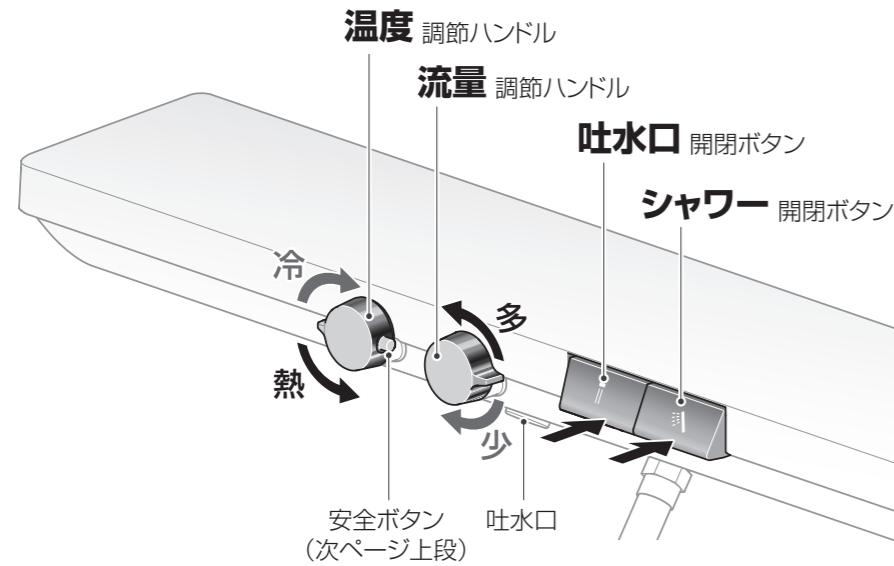

### 開閉ボタンの状態

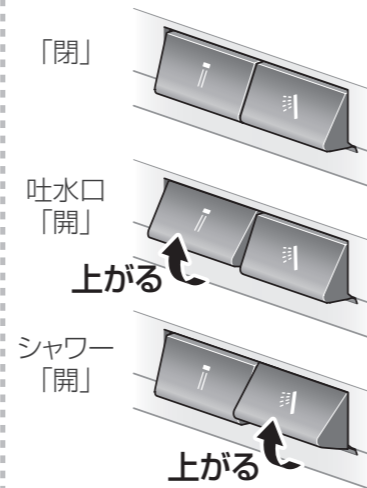

### 一時的に水が出ないようにしたい

流量調節ハンドルを一時止水位置方向に回す「カチッ」というまで回してください。

### Lタイプ



### Rタイプ



吐水口/シャワー開閉ボタンを押しても水が出なくなります。小さいお子様のいたずらやお手入れの際の誤操作防止にも役立ちます。  
※流量調節に比べ、一時止水のハンドル操作は重く設定しています。  
※吐水口開閉ボタンを「開」のまま一時止水すると、吐水口から水滴が落ちることがあります。(シャワーホース内の残留水によるもので、故障ではありません。)  
※一時的な止水以外は、吐水口/シャワー開閉ボタンで水を止めてください。

### 解除方法

流量調節ハンドルを反時計回りに回す

一時止水を解除する際は、吐水口/シャワー開閉ボタンが「閉」の状態であることを確認してください。  
(ボタンが「開」の状態のまま一時止水を解除すると、解除と同時に水が出ます。)

### Rタイプ

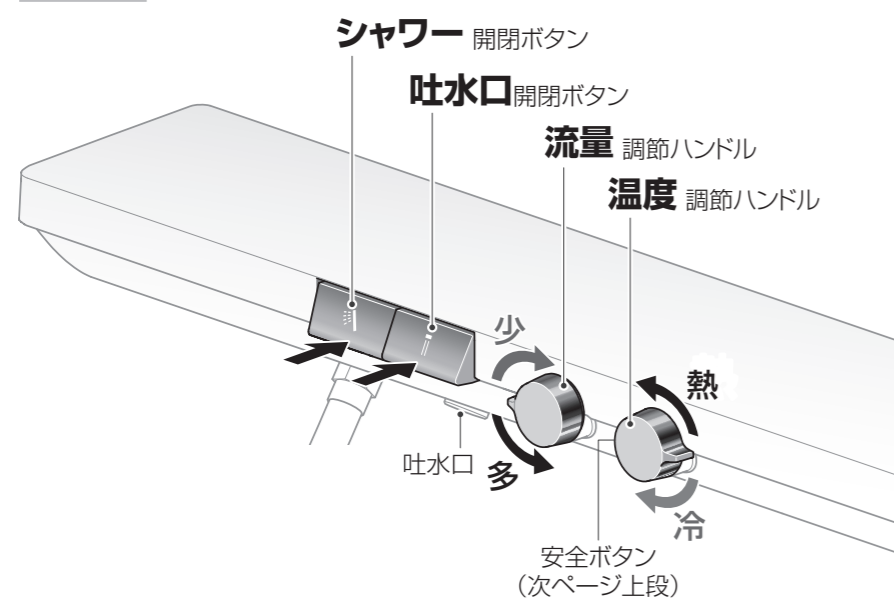

### 開閉ボタンの状態

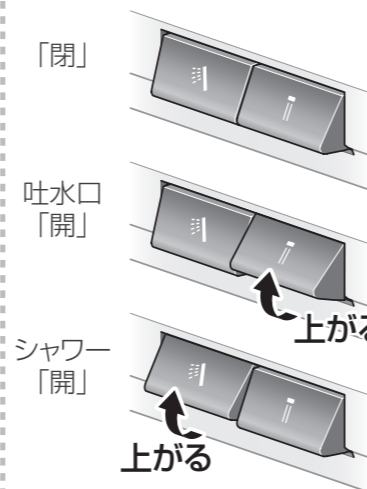

### お願い

吐水口とシャワー両方から同時に水(湯)を出さないでください。(シャワーの温度が急上昇し、ヤケドのおそれがあるため)

## 壁付水栓

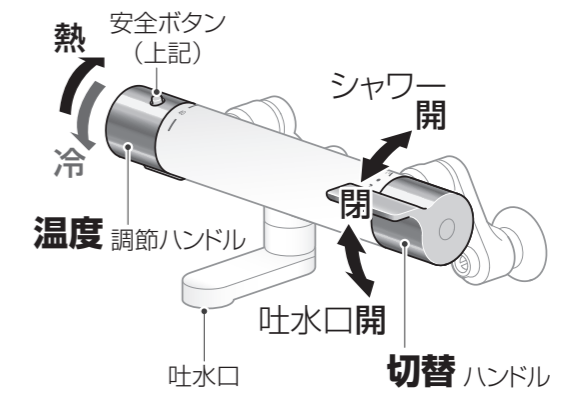

# シャワー

- ・水栓金具やシャワーの取扱説明書をご覧ください。
- ・シャワー吐水の始めは水が出る場合がありますので注意してください。

シャワーを立て使うなど  
シャワーホースを  
長く使う場合は、  
ホースをカウンター  
上面側にする



## コンフォートウエーブ/コンフォートウエーブクリック

大粒の水玉とスプレーシャワーとのミックスにより適度な刺激感のある浴び心地と節水を実現したシャワーです。



### クリック機能について

シャワーを出す/止める操作が、簡単にできます。入浴後は、ボタンを「開」にして、水栓金具側で水を止めてください。

※ボタンだけで長時間水を止めると、散水板から水が漏れることがあります。

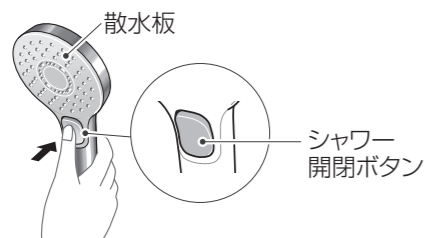

開/閉どちらの状態でもシャワー開閉ボタンの見た目は変わりません。

## コンフォートウエーブ(3モード)

切替ボタンを押すごとに、下記のモードが順番に切り替わります。シャワーを止める操作はできません。

※各モードでは、水栓金具のハンドルにてお好みの流量に調節してください。特にアクティブウエーブは流量が多いと吐水が広がりますので抑えたい場合は流量を下げてください。

※切替ボタンは最後まで押し込んでください。押し込みを途中で止めると、他のモードからも吐水される場合があります。

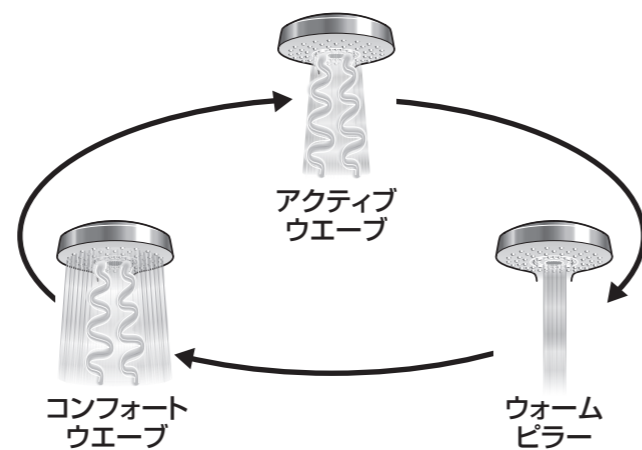

## ⚠ 注意

❗ アクティブウエーブ吐水をするときは、手に持って使用する  
シャワーの落下によるケガのおそれがあります。

### お願い

- ・オーバーヘッドシャワー(2モード)は、0.12MPa以上の給水圧で使ってください。(十分な水勢を得るため)
  - ・瞬間式給湯機の場合、給水温度の高い夏場に少ない吐水量で使うときは、給湯機の設定温度を下げてください。(給湯機が着火しないため)
- ※給水圧については、お求めの販売店/組立店へご相談ください。

## オーバーヘッド(2モード)

天井から広い範囲に降り注ぐシャワーで、一気に全身を覆います。



### ご使用にあたって

- ・吐水始めや吐水モード切替時は、水が出ます。
- ・使用后、しばらく残留水が落ちることがあります。

### お願い

吐水口やハンドシャワーから同時に水(湯)を出さないでください。(シャワーの温度が急上昇し、ヤケドのおそれがあるため)

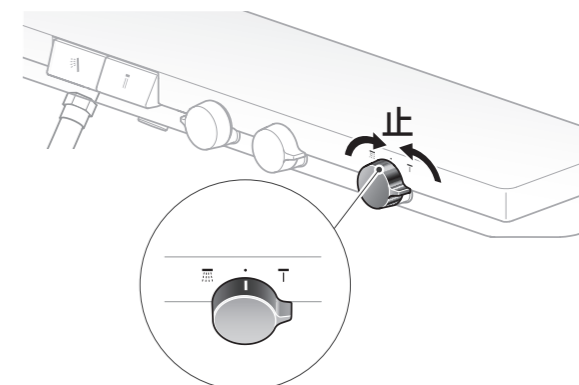
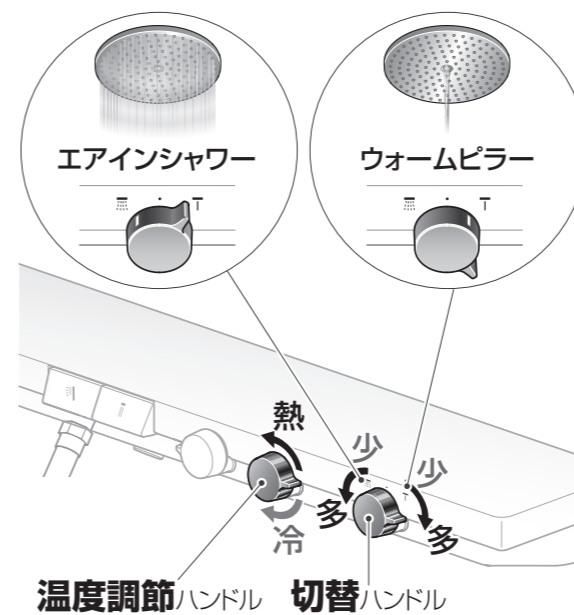

# シャワーハンガー

スライドバーやスライドハンガーがない場合は、シャワーハンガーが付きます。

上段のハンガーのみ  
10°ずつ角度調節できます。

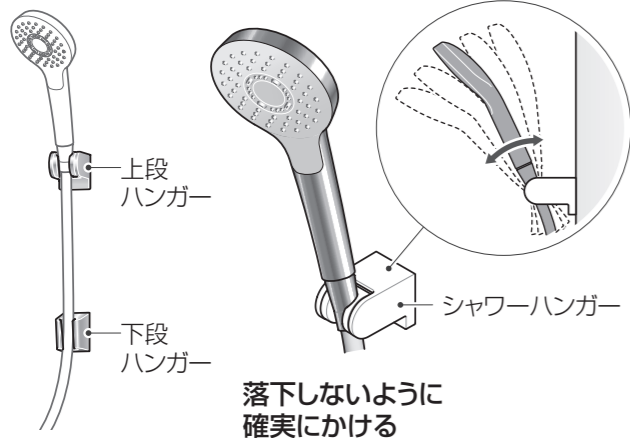

# シャワーホースフック

使い勝手に応じて、ホースをフックに沿わせたり、かけたりすることで、ホースの動きを抑えることができます。

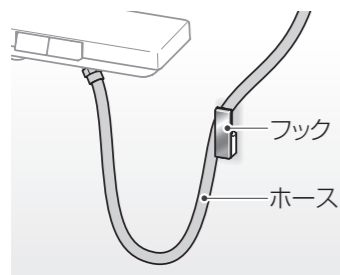

## お願い

フックにかける際は、ホースに余裕を持たせてかけてください。  
(ホースがつぶれた状態で使用し続けると劣化が早くなるため)



# スライドバー各種

シャワーをお好みの位置に調節できます

※ホルダーとハンドルやレバーの位置は、イラストとは逆になる場合があります。

シャワー使用後は、ホルダーを手前に傾けてシャワーヘッドをかけることをおすすめします。(水垂れ防止のため)

## コンフォートシャワーバー(手すり兼用)

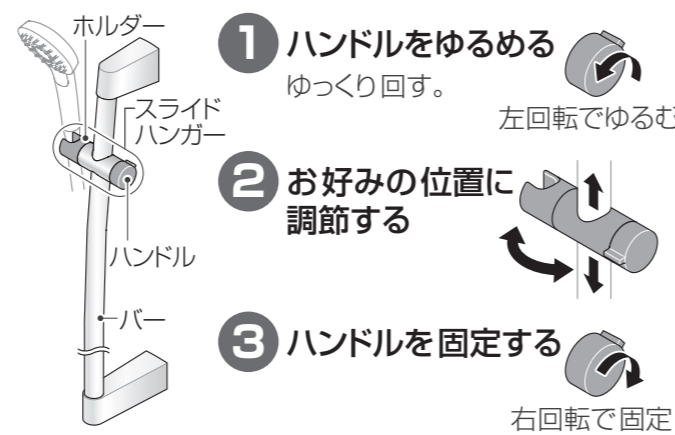

## スライドバー

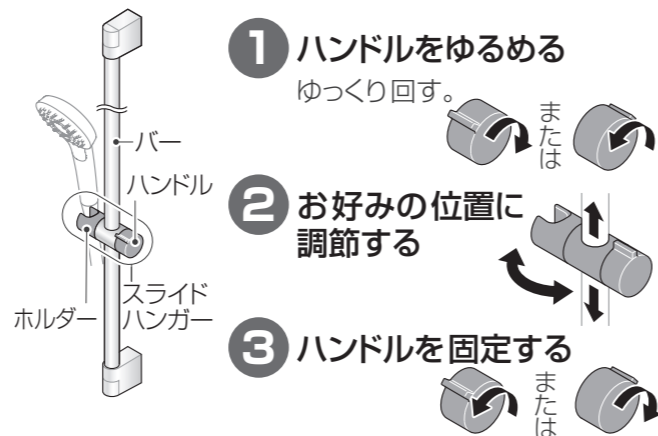
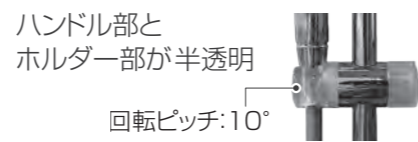

## 警告

スライドバーは手すりとして使用しない

## お願い

- ・シャワーは落下しないようにホルダーの奥まで確実に差し込んでください。
- ・シャワーをホルダーに差したまま高さを調節する場合は、ホースがカウンターなどに接触しないようにしてください。(スライドハンガーがスムーズに動かなかったり、シャワーが落下したりすることがあるため)
- ・バーにシャンプー・リンス・薬品などが付着した場合は、洗い流してください。(スライドハンガーやシャワーが落下する原因になるため)

## 手すり(スライドハンガー付)

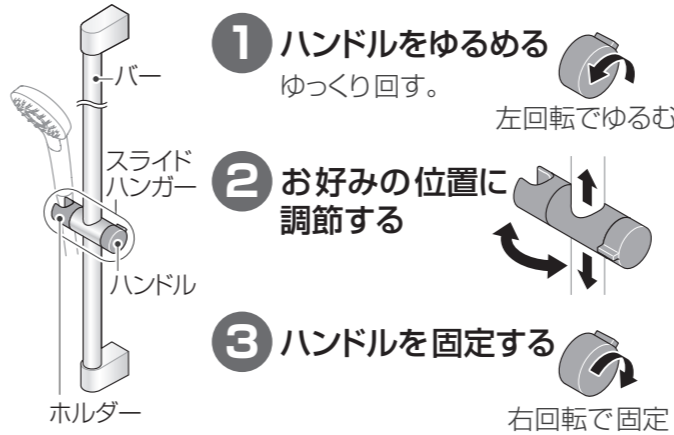
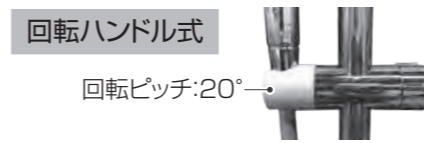

## ホルダーの上下

ホルダーには上下の向きがあります。

コンフォートシャワーバー(手すり兼用)/スライドバー/手すり(回転ハンドル式)

手すり(レバー式)

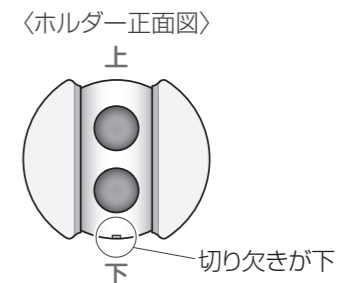
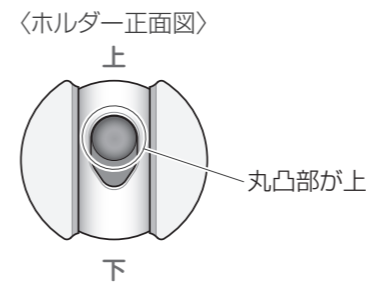

## 角度調節(前後)

シャワーをホルダーに差したまま、手で持って前後に倒すことでシャワーの角度を変えられます。

※位置保持のため、ホルダーの動きはかたくなっています。少し力を入れて傾けてください。

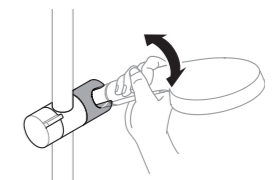



# 鏡

- ・特殊表面処理により、汚れ落ちをよくしています。汚れの付着を防止する表面処理ではありません。
- ・くもり止めヒーター付き鏡以外は湯気でくもります。(湯気が鏡との温度差で細かい水滴となって現れるため)

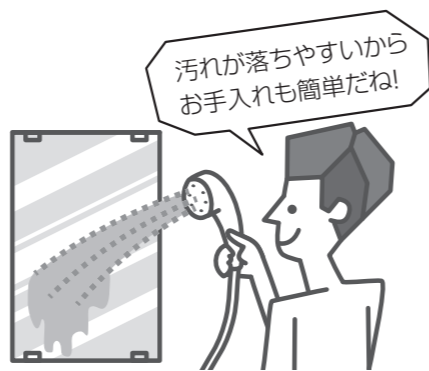

## お願い

- ・汚れ・毛染め剤・ヘアリキッド・入浴剤・スキンケア用品・化粧品などが付着したら、すぐに洗い流してください。(放置すると落ちなくなるため)
- ・研磨剤入り洗剤やかたい研磨スポンジ、鏡クリーナーは使用しないでください。(特殊表面処理をキズ付ける原因になるため)

## くもり止めヒーター付き(オプション)の場合

### 1 洗面所にあるくもり止めヒーターのスイッチをONにする

※15~30分間予熱することで、ヒーター部のくもりが取れるようになります。

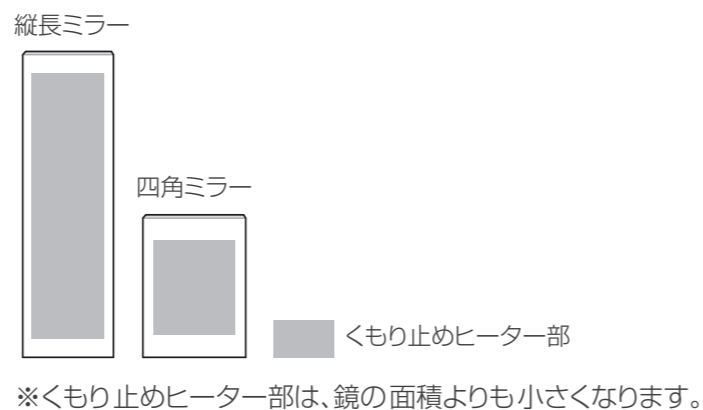
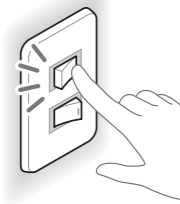

### 2 入浴後、スイッチをOFFにする

## 警告

- ・お手入れなどでくもり止めヒーター付き鏡に直接触れる際は、電源を切って表面が冷めていることを確認してから行うヤケドのおそれがあります。

# 壁・タオル掛け

## 壁

シャワーをかけても、水漏れしない構造。内側のシール材で、水を確実に止めます。

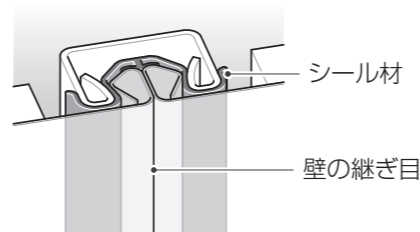

## タオル掛け

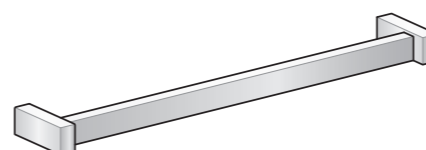

## お願い

重い物をかけたり、強く引っ張ったりしないでください。(破損することがあるため)

# ランドリーパイプ

換気器具が衣類乾燥機能付きの場合に付属されます。

浴室の壁に付いているブラケットに確実に はめる

(かけられる重さは10kg まで)

使用しないときは、奥側のブラケットにはめてください。

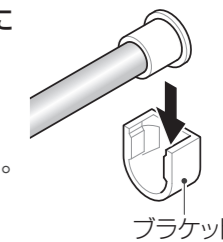

## お願い

- ・取り外すときは、窓や照明に当たらないようにしてください。(破損したり、照明が外れたりすることがあるため)
- ・金属製のハンガーをかけないでください。(ハンガーのさびがパイプに付着することがあるため)

## 注意

- ・強く引っ張ったり、ぶら下がったりしない破損の原因になります。また、パイプが外れてケガをするおそれがあります。

## 浴室が1624(1.5坪)サイズの場合の収納方法

吊り下げ式になります。

### 1 ランドリーパイプを上側のブラケットに押し込む

### 2 下にずらし、下のブラケットにはめる

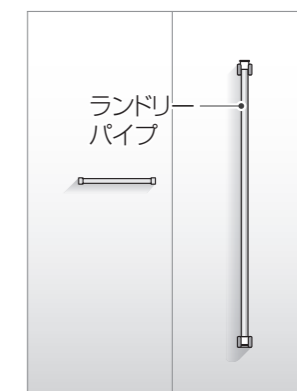
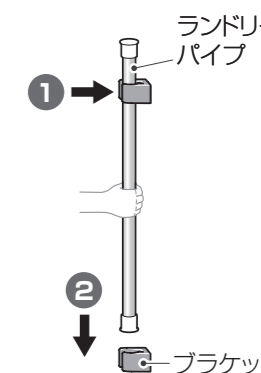

# ドア

小さなお子様がひとりで浴室に入らないように、浴室外側からロックできます

**お願い**  
ロック部に故意に水をかけないでください。  
(開閉不良などを引き起こすため)

## 開き戸

ハンドルを持って開閉する

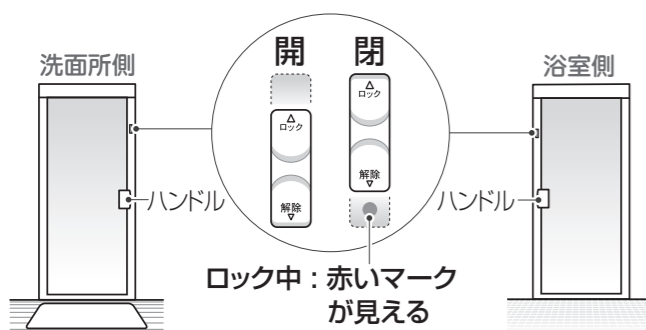

※ドアは開ききると止まりますが、半開きでは、閉まる方向に動きます。

## 引戸

ハンドルを持って開閉する

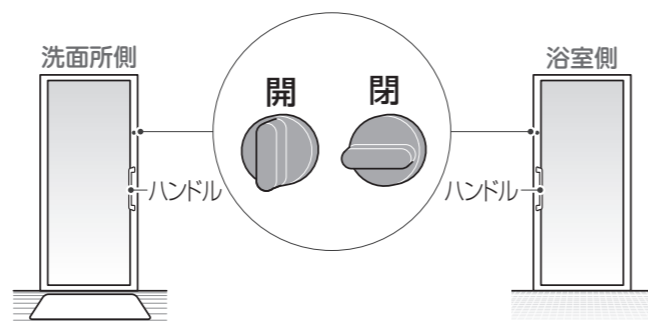

※3枚引戸には、ハンドルと逆側のドアにもロックが付いています。  
ふだんはロックして動かないようにしておいてください。

## 折戸

取っ手を持って開閉する

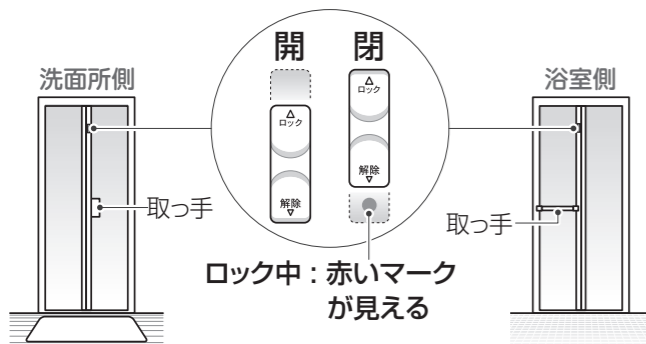

## フルスクリーン片引戸

引手を持って開閉する

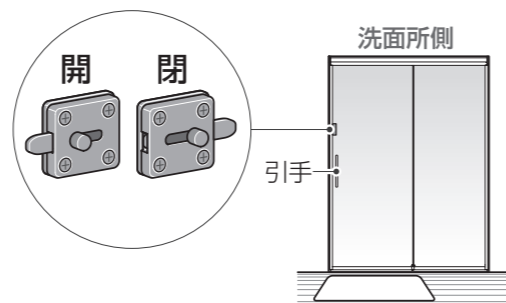

※ドアを開ける際、シャワーホースのくせや向きによっては、ホースを挟むことがありますので注意してください。

## ドアセンサー

床ワイパー洗浄とつながる快適セットを選択された場合に  
装備されます。  
床ワイパー洗浄を専用アプリやスマートスピーカーで  
遠隔操作する場合のみ、ドアの開閉状態を検知します。

ドア開：床ワイパー洗浄作動しない  
ドア閉：床ワイパー洗浄作動する  
(作動中ドアを開くと床ワイパー洗浄は停止します)

### 開き戸

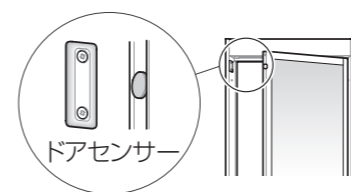

### 折戸

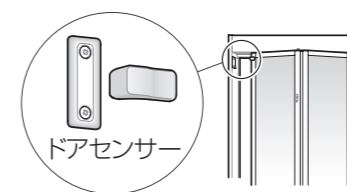

### 片引戸/2枚引戸/フルスクリーン片引戸

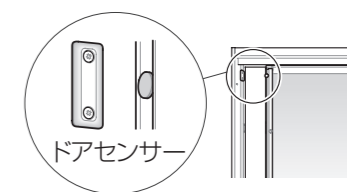

※3枚引戸には付きません。

※ドアが完全に閉まっていない(すき間がある)状態でも、床ワイパー洗浄が作動する場合があります。  
この場合、跳ね水が浴室外へ出ることがありますので、必ずふき取ってください。

## 警告

⊘ ドア上部にペースメーカーなどの  
電子医療機器を近づけない  
強力磁石により、磁力の影響を受けるおそれ  
があります。  
※安全性については、電子医療機器の取扱説明書  
をご確認ください。

## 注意

⊘ ドア上部に磁力の影響を受けるものを  
近づけない  
磁気記憶媒体・精密機器・電子機器など

⊘ ドア上部に磁力があるものを近づけない  
ドアセンサーが正しく検知しない原因になります。

# 調光調色システム

ダウンライト、カウンター下照明、肩楽湯照明の明るさ、光色を調節できます

※各照明は単独で操作できません。

モード	明るさ	光色	ダウンライト	カウンター下照明		肩楽湯照明
				上	下	
リフレッシュ	6	昼白色	点灯	点灯	点灯	点灯※1
リラックス1	5	温白色				
リラックス2	4	電球色				
瞑想1※2	3	電球色	消灯	消灯	消灯	消灯
瞑想2※2	2	電球色				
瞑想ゆらぎ※2	1	電球色				
-	消灯	-				

※1 肩楽湯動作時のみ点灯/調整可能です。

※2 ダウンライト単独およびダウンライト+肩楽湯照明の場合は、瞑想モードはありません。

## 1 洗面所にある浴室の照明スイッチをONにする

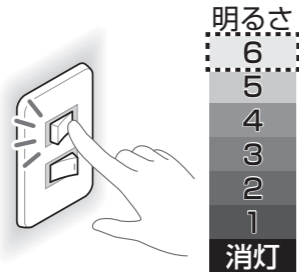

※必ず明るさ「6」で点灯します。  
ただし、1.5秒以内にスイッチを「切/入」すると、明るさ「6」と「5」の切り替えができます。  
明るさ「6」で明るすぎる場合は、ご使用ください。

## 2 浴室内のヒカルリモコンのメインボタンを押す

- ・「ピッ」という受付音と同時に明るさ「5」に切り替わる。
- ・リモコンのLEDが点灯し、調光調色システムがONになる。



### ヒカルリモコン (調光調色システム)

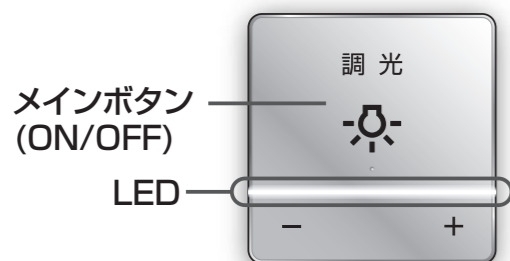

## 3 調光調色ボタン(-/+ )を押して明るさと光色を切り替える

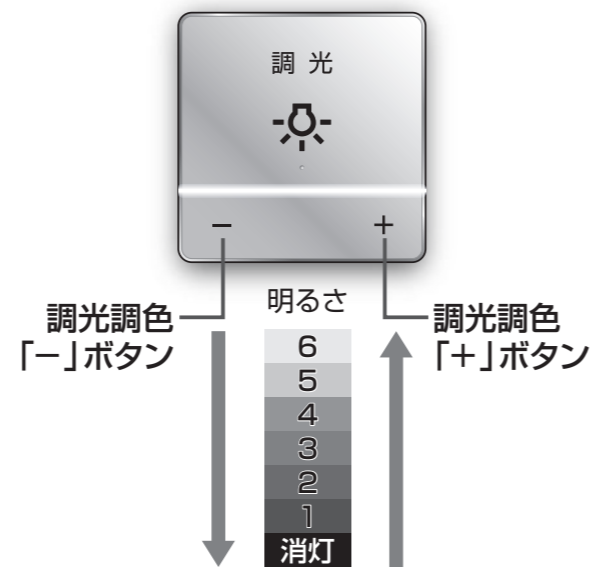

※長押しすると、上記明るさの段階に関わらず、お好みの明るさに調節できます。  
※リモコンのLEDが点灯していないと調光調色ボタンは操作できません。

※リモコンのメインボタンを押すと「ピッ」という受付音と同時にリモコンのLEDが消灯し、調光調色システムがOFFになります。  
浴室内は明るさ「6」で点灯します。

### お願い

リモコンのボタンは強く押しすぎたり、連打したりしないでください。  
(受け付けない、カバーが浮く、外れることがあります。)



肩楽湯照明 ※肩楽湯動作時のみ点灯します。  
カウンター下照明

## 4 入浴後、必ず洗面所にある浴室の照明スイッチをOFFにする



### ヒカルリモコン使用開始時の明るさの設定を変更したいとき

※工場出荷時は「5」に設定されています。

## 1 調光調色ボタン(-/+ )を押して好みの明るさにする

※消灯は設定できません。  
※長押しした際の中間の明るさは設定できません。

## 2 メインボタンを2秒長押しする

「ピッ」と受付音が鳴り、変更完了。

### お知らせ

調光調色システムは、使用中停電になるとOFFになり、復帰後、浴室の照明スイッチONの状態に戻ります。

## 注意

- 浴室内を暗くしたまま浴槽の出入りをしない  
転倒によるケガのおそれがあります。

# 換気器具

入浴後の換気でカビ予防

換気器具の取扱説明書もご覧ください。

## 1 浴室のドアや窓を閉める

## 2 洗面所にある浴室の換気扇スイッチをONにする

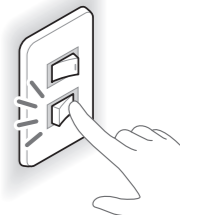

※浴室に空気を送るため、洗面所入口のドアは少し開けておくと、効率よく換気できます。

### お知らせ

換気器具使用中に本体から水滴が落下することがありますが、異常ではありません。  
※水滴は、外気温と室内条件により結露した水です。

### 換気のしくみ

換気扇が回転し空気が流れると、自動的に換気弁が開いて換気が行われます。

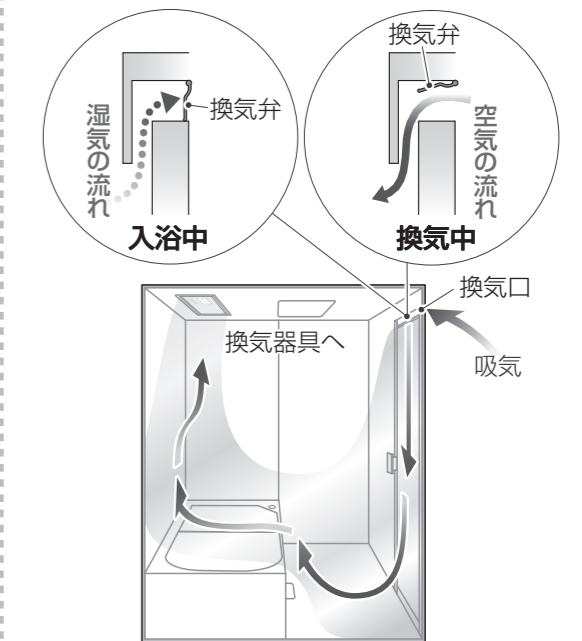

暖房換気扇は上記の換気機能に加え、暖房ができます。  
洗面所のリモコンを操作して、換気・暖房運転を行ってください。

詳しくは専用の取扱説明書をご覧ください。

## 注意

- 暖房換気扇のグリルの表面に市販のフィルターなどを取り付けない  
機器内部の温度上昇による故障、火災のおそれがあります。

# 毎日のお手入れ

入浴後にサッとひと洗い!



## 1 「熱め」のシャワーで流す

お湯で浴室全体のあかや泡汚れ、石けんカスを流します。

## 2 「水」のシャワーで流す

浴室全体をひと洗いし、温度を下げ、カビの発生を予防します。

## 3 気になる部分はスポンジで洗う

浴槽の水面付近、浴槽と壁の間、カウンターなどは柔らかいスポンジでこすり洗いをします。



## 4 床排水口ヘアキャッチャーのゴミを取る

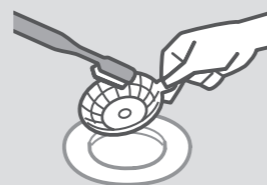

## 5 換気をする

窓を開けたり、換気扇を回したりして、カビの発生を予防します。  
(換気扇は3時間以上回す)  
湿度の高い日や乾きにくい場合は、換気扇を長めに回しましょう。  
※床ワイパー洗浄が装備されている場合は、この時点で「床まわりきれい」での洗浄運転をしてください。

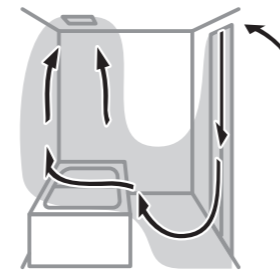

## 6 水分をふき取る

壁・浴槽・カウンターまわり・金属部などは水分をふき取っておくと、輪じみが付きにくくなり、きれいを保てます。



### 抗菌・防カビ仕様について

以下は、抗菌・防カビ仕様です。

- 排水ピット・ヘアキャッチャー・封水筒
- 天井パネル・天井点検口ふた

※効果は、環境や使用条件によって異なります。  
※すべてのぬめりやカビを抑えるものではありません。  
※お手入れが不要になるというものではありません。



浴室全体を洗い流すのがポイント!

- ・シャワーの届かないところは、洗面器などを使って浴室全体を洗い流してください。
- ・換気扇やリモコンなどの機器類に直接、水や洗剤をかけないでください。
- ・からぶきには、かたい布を使わないでください。(表面にキズが付くことがあるため)

# 定期的なお手入れ

※お手入れの時期は目安です。

週に1度	浴室用中性洗剤で		ヘッドレスト 浴槽の中・縁・エプロン 肩楽湯吐水口部・腰楽湯吐水口 水栓金具 カウンターまわり 壁・天井・鏡 タオル掛け・手すり(インテリア・バー) ドア 柔らかいスポンジを使って。	P.42 P.44 P.46 P.52 P.54 P.55 P.59 P.60
			追いだき口(アダプター) フィルターを歯ブラシでこすり洗い。	P.44
			楽湯吸込口カバー 歯ブラシを使って。	P.46
月に1度	気になる部分をていねいに		水栓金具・ドア・壁・天井・タオル掛けなどの目立つ汚れ 専用洗剤、または「湿布の要領」で。	P.40・41
			風呂釜(追いだき配管) 市販の風呂釜用洗浄剤を使って。 ※洗浄剤ご使用の際は、給湯機メーカーへご確認ください。	P.44
			ワンプッシュ排水栓/浴槽排水口 歯ブラシや綿棒などを使って。	P.45
			楽湯の配管 TOTO製の配管洗浄剤、市販の風呂釜洗浄剤(1つ穴用)を使って。	P.47
			床排水口内 封水筒と排水ピースを外して。	P.50・51
			ふろふた 柔らかいスポンジに浴室用中性洗剤を付けて。	P.56
3〜6カ月に1度	しつこい汚れを徹底退治		照明 換気器具 かたく絞った布で。	P.58 P.64・65
			カウンター(水あかや金属石けん) スポンジに浴室用クリームクレンザーを付けて。	P.40
			シャワーホースの汚れが目立ってきたら 浴室用中性洗剤を使い、「湿布の要領」で。	P.40・53
			ふろふたの汚れが目立ってきたら 浴室用中性洗剤を使い、「湿布の要領」で。 落ちないときは、浴室用クリームクレンザーで。	P.40・56
3〜6カ月に1度	しつこい汚れを徹底退治		コーキング部のカビ カビ取り剤を使い、「湿布の要領」で。	P.40・56
			床の目立つ汚れ ブラシに浴室用クリームクレンザーを付けて。	P.48
3〜6カ月に1度	しつこい汚れを徹底退治		照明カバー(キューブ形のみ) 取り外して。	P.58

# しつこい汚れは

カビやさびなどのしつこい汚れは、洗剤を上手に使い分けて落とす

汚れの種類を知ること、早めのお手入れが大切ね!



## カビ

### ピンク・紫・黒などの汚れ

カビは、高温・多湿・栄養の3つがそろって繁殖します。栄養源となる汚れをしっかり洗い落とし、十分換気することで、カビを生えにくくします。

#### 付き始め

浴室用中性洗剤で落とす

#### 落ちにくいとき

カビ取り剤を使う(次ページ)

## もらいさび

### 赤茶けた汚れ

ヘアピン・カミソリ・スプレー缶などを浴室に放置すると、さびが発生します。そのさびが置いた場所に付着し、もらいさびになります。また、水道水の中の鉄分などが原因でさびが発生することがあります。浴室内の素材からさびが発生することはありません。

さび取り専用剤や、さびも落とせる万能洗剤で落とす(次ページ)

#### 専用の洗剤がないとき

浴室用クリームクレンザーを柔らかいスポンジに付け、こすり落とす  
こすりすぎないようにする。

しつこい汚れは「湿布の要領」で落とす

#### 1 湿布する

汚れた箇所を少し湿らせ、キッチンペーパーなどを貼る。

#### 2 洗剤を付ける

上から浴室用中性洗剤やカビ取り剤などを吹き付け、数分置く。

#### 3 汚れを落とす

ペーパーをはがし、スポンジでこすり落とす。

#### 4 洗い流す

洗剤を十分洗い流す。



### お願い

強い洗剤は、頻りに使用しないでください。(製品を傷めることがあるため)

## 水あかや金属石けん

### 白っぽくてかたい、ザラザラした汚れ

水道水に含まれるカルシウムやマグネシウムが水分の蒸発後に残り、水あかになります。また、石けんカスと身体の皮脂成分が水道水の金属成分と反応して、金属石けんができます。これらは、浴槽の縁やめっき部に付きやすく、浴室全体に発生します。

#### 付き始め

浴室用中性洗剤で落とす

#### 浴室用中性洗剤で落ちないとき

浴室用クリームクレンザーを柔らかいスポンジに付け、こすり落とす  
表面をキズ付けないようにする。

#### 洗い流した後

からぶきをする  
からぶきにはかたい布を使わない。  
(表面にキズが付くことがあるため)

## 銅石けん

### 浴槽の水面近くに付く青い筋状の汚れ

給湯機内部や配管に使われている銅管からわずかに溶け出した銅イオンと、石けんやあかに含まれる脂肪酸が反応してできます。

※銅イオンは、単独では青く染まりません。また、人体への影響もありません。

浴室用クリームクレンザーを柔らかいスポンジに付け、浴槽表面をキズ付けないようにこすり落とす



# お手入れ用品・洗剤

TOTO製品の希望小売価格などの詳細は、TOTOパーツショップをご確認ください。



<https://tom-parts.jp.toto.com>

用品	 <p><b>スポンジ</b> ポリウレタン製の柔らかい物がお勧め。ホームセンターやカー用品店などでご購入いただけます。</p> <p><b>ぞうきん</b> 仕上げのからぶきに。素材は綿やPVAなどの柔らかい物がお勧め。</p>	 <p><b>天井掃除用具</b> 天井・壁・浴槽のお手入れに。 本体：EKK00003(TOTO製品) 取り替え用スポンジ(2個セット)：EKK00004(TOTO製品) ポリウレタン製</p>
	 <p><b>お手入れらくらく床ブラシ</b> 床の汚れ落としに。床以外には使用しない。 EKL00034(TOTO製品) ポリプロピレン製</p>	 <p><b>お手入れ用ヘラ</b> 肩楽湯吐水口内部の髪の毛や異物を取り除く。 EKJ41100(TOTO製品)</p>
洗剤	 <p><b>浴室用中性洗剤</b> 素材を傷める心配が少ない、基本の洗剤。 ・使用後は十分洗い流す。(変色やシミの原因) ・濃縮タイプは使用しない。(傷みの原因) ・「浴室用」のものを使う。</p>	 <p><b>カビ取り剤</b> 強力パワーでカビを落とす、アルカリ性洗剤。 ・めっき部品や金属部品には使わない。 ・長時間放置しない。 ・使用後は十分洗い流す。(変色やシミの原因)</p>
	 <p><b>浴室用クリームクレンザー</b> ガンコな汚れを研磨して落とす、弱アルカリ性微粒子クレンザー。 ・こすりすぎない。 (キズの原因(特に濃色部材は目立つ)) ・「浴室用」のものを使う。 ・鏡には使用しない。</p>	 <p><b>スーパークリーナー万能 Jr. くん</b> もらいさびなどさまざまな汚れに使える、中性植物性の万能洗剤。(カビは落とせない) ホームセンターなどでご購入いただけます。 ・浴室用クリームクレンザー使用前に使う。 ・こすりすぎない。 (キズや光沢の原因(特に濃色部材は目立つ)) ・つや出し成分あり。 ・鏡には使用しない。</p>
	 <p><b>蛇口まわりのクリーナー(きらりあ水栓金具用)</b> 水栓金具などのめっき部(金めっき部除く)、ステンレス部分の水あかを落とす。 ・水栓金具、ステンレス製のシンクやカウンター以外に使用しない。 ・こすりすぎない。(キズや印字はがれの原因) THYZ3(200ml入り)(TOTO製品) 弱アルカリ性</p>	 <p><b>楽湯・風呂釜用配管洗浄剤</b> 発泡する泡の力で配管や風呂釜内部の汚れを落とす、弱アルカリ性洗浄剤。 ぬめりや湯あかが目立ってきたときに。 FH433R(500g入り)(TOTO製品) 弱アルカリ性 ※市販品をご使用の際は、給湯機メーカーへご確認ください。</p>
	 <p><b>らくらく錆落とし</b> 浴槽・床・カウンターなどのもらいさびを落とす、クリーナー。(ペースト状) ・長時間放置しない。(変色の原因) ・独特のにおいがするので、十分換気する。 EKL00036(30g入り)(TOTO製品) 中性</p>	

### 以下の洗剤・用品は使用しない

- 製品の不具合、使用方法によっては人体への影響のおそれがあるため
- ・酸性/アルカリ性の洗剤・洗浄剤・漂白剤  
(表面の変色やシミの原因になるため)  
※本書で紹介しているものは、ご注意のうえお使いください。
  - ・オレンジオイル配合の洗剤  
(製品の割れや表面を傷める原因になるため)
  - ・クレンザー・磨き粉(粉末、研磨力の強いもの)  
(研磨剤によるキズの原因になるため)
  - ・薬品(塩酸・クエン酸など)・溶剤(シンナー・アセトンなど)  
(表面の変色やシミ、排水経路の傷みによる水漏れの原因になるため)
  - ・ネット付き/不織布付き/アルミ付きのスポンジ・メラミン系スポンジ(金属バー以外)・たわし・ナイロン/金属のたわし  
(浴室や浴槽の表面を傷める原因になるため)

### 以下のものは注意して使う

- 誤使用により製品を傷めることがあるため
- ・浴室用クリームクレンザーやクリーナー類
  - ・風呂釜用洗浄剤・排水パイプ用洗浄剤
  - ・カビ取り剤・さび取り剤
  - ・エタノール
  - ・目立たない箇所などで試してから使う。
  - ・必要時のみ使い、常用は避ける。
  - ・お手入れ用品に記載の注意表示に従う。
  - ・洗剤は混ぜない。  
(特に塩素系のものと酸性のものを併用すると、塩素ガスが発生して危険なため)
  - ・風呂釜用洗浄剤は、お使いの給湯機に適したものを使う。
  - ・洗剤使用後は、十分洗い流す。
  - ・使用中は、十分換気する。

# ヘッドレスト

動画を見る

ヘッドレストのお手入れ



## 浴室用中性洗剤を使って



浴槽側のヘッドレスト取り付け部も浴室用中性洗剤でこすり洗います。

### お願い

- ・熱湯消毒をしないでください。
- ・天日干しをしないでください。
- ・ストーブなどの熱源に近づけないでください。
- ・日の当たる場所に放置しないでください。  
(変形や変色のおそれがあるため)

### 汚れが落ちないときは

#### 浴室用中性洗剤と歯ブラシを使って



## 取り外し

- 1 ヘッドレスト手前両端に手をかける
- 2 奥側に起こすように持ち上げる

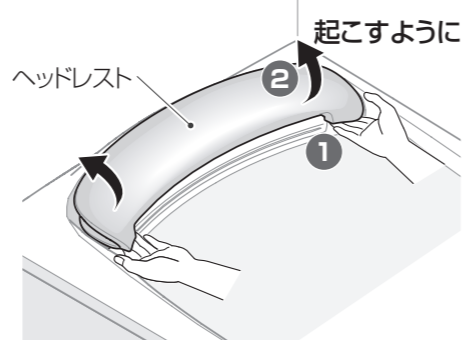

### お願い

- ・ヘッドレストを曲げるなど、無理な力を加えないでください。
- ・ヘッドレストの吐水口開口部に指をかけて持ち上げないでください。  
(シワが入るおそれがあるため)

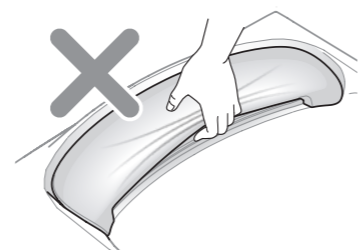

## 取り付け

- 1 ヘッドレスト裏面の凹部と固定具の位置を確認する

### 楽湯なし

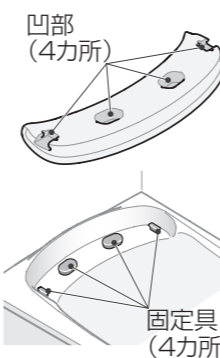

ストレート浴槽

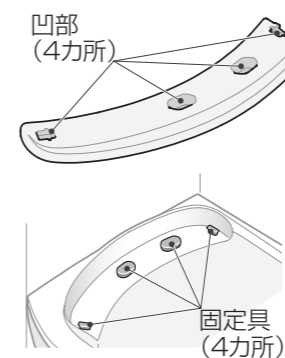

ワイド浴槽 / スーパーワイド浴槽

### 楽湯あり

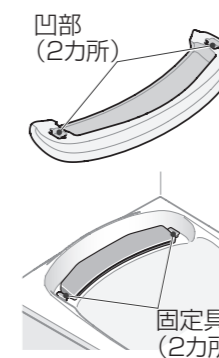

ストレート浴槽

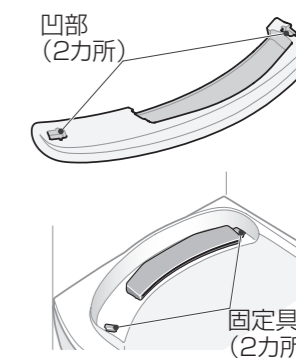

ワイド浴槽 / スーパーワイド浴槽

※ワイド浴槽/スーパーワイド浴槽は、浴槽の勝手によりイラストとは逆のタイプがあります。

- 2 ヘッドレスト裏面の凹部を固定具にあわせ、上から押し込む



## 注意

- ⊘ ヘッドレスト固定具を回さない、無理な力を加えない  
破損や水漏れの原因になります。  
※固定具は取り外しできません。

- ⊘ 熱湯や冷水をかけない  
破損の原因になります。
- ⊘ 床などに放置しない  
転倒によるケガのおそれや破損の原因になります。



ヘッドレストを取り外す(P.42)

## 浴槽の中・縁・エプロン

浴室用中性洗剤を使って

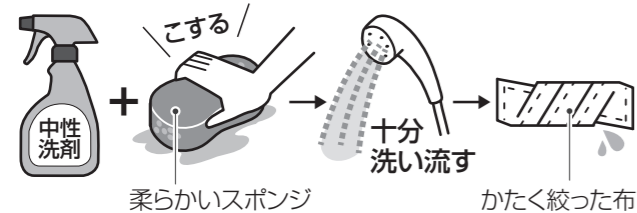

- ・こびりついた汚れは、洗剤をかけて2~3分おいてから、洗剤を十分洗い流す。(シミの原因)
- ・洗い流した後はかたく絞った布でふく。(輪じみ防止)
- ※赤茶けた汚れや青い筋状の汚れは、もらいさびや銅石けんの可能性があります。(詳しくはP.40)

## 注意

- 浴槽エプロンは外さない外して中を洗浄したり、配管に触れたりすると、水漏れの原因になります。また、ケガのおそれがあります。

**お願い**  
コーキング部(P.56)は、強くこすらないでください。ブラシは使用しないでください。(切れやはがれの原因になるため)

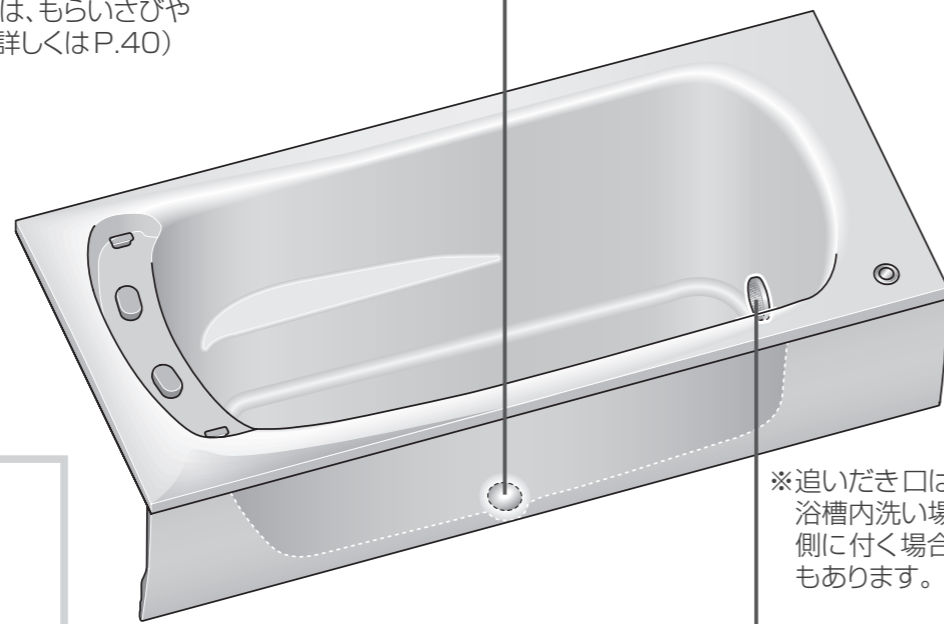

※追いだき口は浴槽内洗い場側に付く場合もあります。

## 追いだき口(アダプター)のフィルター

※給湯機メーカーによってさまざまなタイプがあり、取り外し/取り付けかたが異なります。  
※ノコリ〜ユECOを取り付けられている場合は、専用の取扱説明書をご覧ください。

TOTO 製品の場合

- 1 フィルターを外す**  
この部品は外せません
- 2 ゴミを取り除き、洗い流す**
- 3 取り付ける**  
マークをあわせて差し込み、「カチッ」というまで回す。

## 風呂釜(追いだき配管)

市販の風呂釜用洗剤で洗浄する

※洗剤ご使用の際は給湯機メーカーへご確認ください。



## 浴槽排水栓

ワンプッシュ排水栓

- 1 排水ボタンを押す**  
排水栓が開きます。

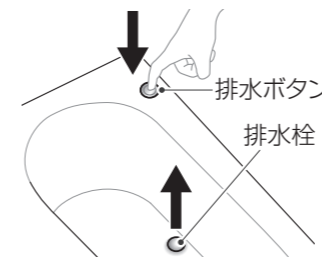

- 2 排水栓を真上に引き抜く**

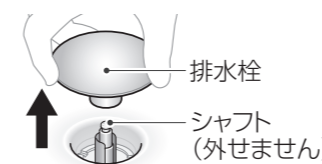

- 3 排水栓の汚れを落とす**

パッキンも洗う。  
※汚れが付着していると、お湯漏れの原因になります。



**お願い**

パッキンにざらつきやシワがある場合は、交換してください。(お湯漏れの原因となるため)

【パッキン品番】  
排水栓裏(差し込み部)側の色  
白: AFKA217/ 青: AFKA218



- 4 排水口部の髪の毛などのゴミを取り除く**



- 5 排水口部の汚れをスポンジで落とす**



- 6 排水口内部の汚れを流す**

・シャワーをかけながら排水ボタンを10回程度押す。  
・シャフトがスムーズに動くまで繰り返す。

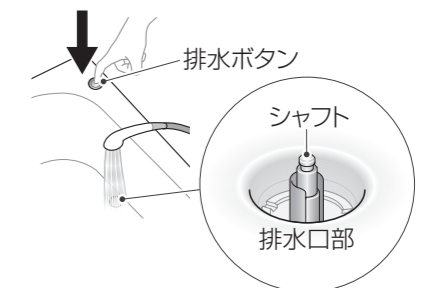

- 7 排水ボタンを押し、シャフトを上げる**



- 8 排水栓をシャフトに真っすぐ入れて押し込む**



**お願い**

正しく取り付けられているか確認してください。(パッキンの振動による音鳴りや、お湯が漏れることがあるため)



ヘッドレストを取り外す(P.42)

## 警告

楽湯運転を停止してから行うケガのおそれがあります。

### 肩楽湯吐水口部 / 腰楽湯吐水口

浴室用中性洗剤を使って

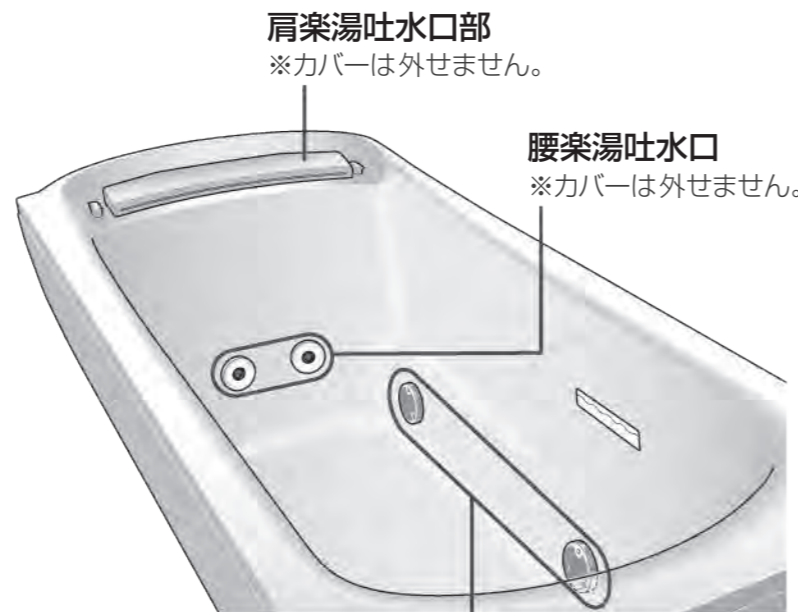

### 吸込口カバー

浴室用中性洗剤を使って

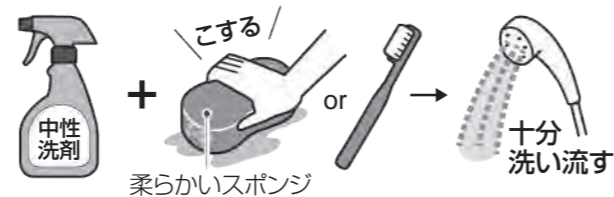

髪の毛や湯あかななどをスポンジや歯ブラシで取り除く。



## 警告

吸込口カバーを回さない事故のおそれ、故障の原因になります。

吸込口カバーの取り付けねじは、ゆるめたり、外したりしない事故のおそれ、故障の原因になります。



## 楽湯配管

TOTO製の配管洗浄剤または市販の風呂釜用洗浄剤(1つ穴用)を使って ※汚れがひどい場合は、TOTO製の配管洗浄剤のご使用をおすすめします。(P.41)

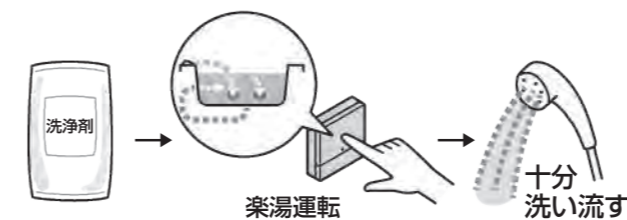

### 1 排水栓を閉める

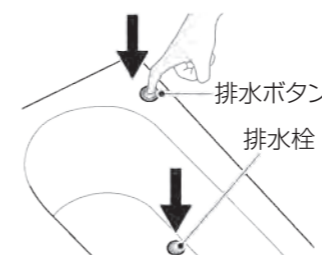

### 2 水位ラベル以上にお湯を入れる

吸込口、腰楽湯吐水口が完全に水につかるように。(水位ラベルまでの湯量 P.17)



湯温: 38~42°C

※温度が低いと配管洗浄剤の性能が発揮できません。

### 3 浴槽に洗浄剤を投入する

TOTO製の配管洗浄剤(P.41)の場合は1袋(500g)。



### 4 楽湯リモコンのメインボタンを押す

### 5 楽湯運転を30分行き、配管を洗浄する

楽湯運転は15分で停止しますので、4の操作を2回行ってください。

汚れがひどい場合は、3回以上行ってください。

※このとき、給湯機の追いだし運転を行うと、同時に追いだし配管も洗浄できます。運転目安: 2~3分



### 6 約10分間放置する

### 7 排水ボタンを押して排水する

### 8 排水栓を閉める

### 9 すすぎのため再度、水位ラベル以上にお湯を入れる

### 10 楽湯リモコンのメインボタンを押す

15分間楽湯運転を行い、「すすぎ」をする。追いだし配管も洗浄した場合、再度、給湯機の追いだし運転を行う。

### 11 排水ボタンを押して排水する

お願い

浴槽にお湯を入れ、白濁しているまたは、汚れが出る場合は、「すすぎ」をもう1回行ってください。

※市販の風呂釜用洗浄剤を使って、追いだし配管も同時に洗浄する場合は給湯機メーカーへご確認ください。



# 床



浴室用中性洗剤を使って



毛先が柔らかい樹脂製(ポリプロピレンなど)のブラシ

排水口カバーのお手入れ(P.50)

## お願い

- ・砂や小石があるときは、よく洗い流してからお手入れしてください。(キズ・変色・さび付着の原因になるため)
- ・バケツなどを使用するときは、下にタオルなどを敷いてください。(こすれてキズが付くことがあるため)
- ・コーキング部(P.56)は、強くこすらないでください。ブラシは使用しないでください。(切れやはがれの原因になるため)

## 部分的に水が残ったり、乾きが遅くなったら

浴室用クリームクレンザーを付けて洗う

- ※お湯をかけながら、床の目に沿って縦や横方向にこすってください。
- ※浴室用クリームクレンザーは残りやすいので、念入りに洗い流してください。



## お願い

浴室用クリームクレンザーは、頻繁に使用しないでください。(研磨剤により、細かなキズが付くことがあるため)

## 毛染め剤のシミは

- 1 無水エタノール<sup>※1</sup>で湿布する  
2~3枚重ねたティッシュペーパーに十分染み込ませ、湿布する。
- 2 約10分放置し、はがす  
まだらに変色跡が残ったときは、再度湿布する。

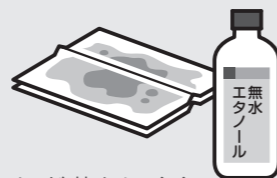

- ※時間がたつほど落ちにくく、完全に落ちないこともあります。
- ※1 無水エタノールは薬局でご購入ください。おすすめは「無水エタノール」ですが、「エタノール」、「消毒用エタノール」もご使用いただけます。

# 床ワイパー洗浄(きれい除菌水)

お掃除ラクラクカウンターの場合

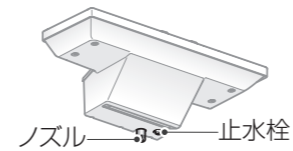

ベンチカウンター Rタイプの場合

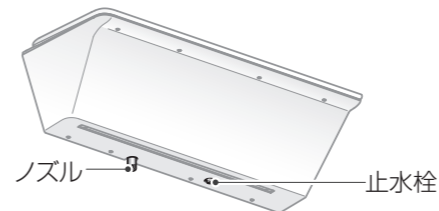

ベンチカウンター Lタイプの場合

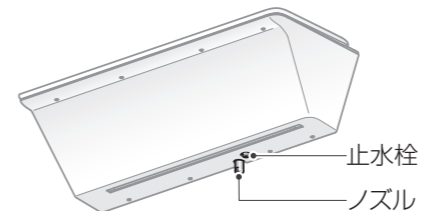

## ノズル

浴室用中性洗剤を使って

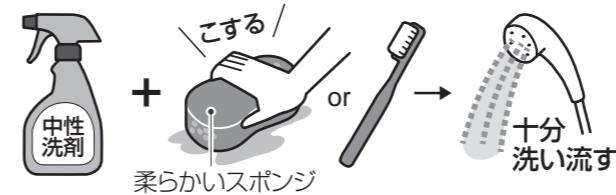

## しつこい汚れは

カビ取り剤を使用する



## お願い

- ・クレンザーやスポンジのかたい面は使わないでください。(細かなキズで白っぽくなることもあるため)
- ・力を入れすぎないでください。(ノズルが破損するおそれ)
- ・スポンジくず、糸くずなどをノズル穴に入れないでください。
- ・カビ取り剤は、スプレー後長時間放置せず、使用後は十分洗い流してください。(変色やシミの原因になるため)

## 止水栓

水の出が悪いと感じたら

止水栓のお手入れをする

### 1 止水栓を閉める



### 2 ふたとフィルターを取り外す

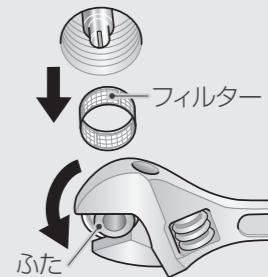

### 3 フィルターのゴミや汚れを取り除く



### 4 フィルターをふたに取り付ける

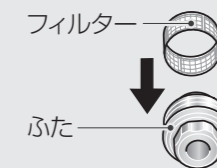

### 5 ふたを止水栓に取り付ける

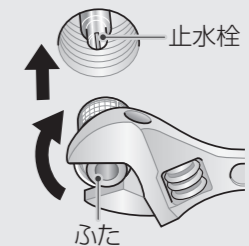

### 6 止水栓を開く



お手入れ

床ワイパー洗浄(きれい除菌水)

お手入れ

床

# 床排水口

動画を見る  
床排水口のお手入れ



## 排水口カバー

- 1 持ち上げて外し、裏返して排水ピットにはめる

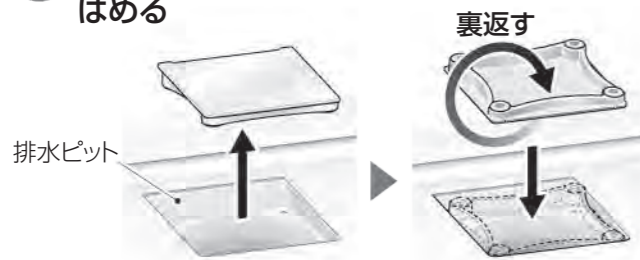

- 2 汚れを床ブラシで落とす



### お願い

床の上に置いてお手入れする場合は、下にタオルなどを敷いてください。  
(排水口カバーと床がこすれて表面をキズ付ける原因になるため)



- 3 おもてにして、排水ピットに戻す

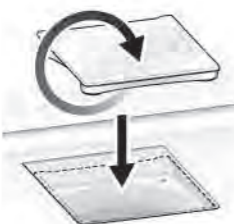

### 排水口(排水トラップ)の構造

常に水がたまっていて、下水管からのにおいや虫の侵入を防いでいます。  
浴槽や洗い場からの排水を下水管に流すために欠かせない部分のため詰まらないようにお手入れしてください。

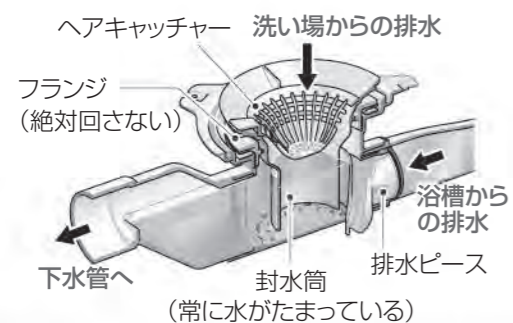

## ヘアキャッチャー

準備 シャワーなどでぬらす  
ゴミや髪の毛が取りやすくなります。

- 1 取っ手を持ってスライドさせて外す



- 2 ゴミを捨てて、細かな汚れを落とす



### お願い

髪の毛やゴミは、洗い流さず取り除いてください。  
(下水管が詰まり、悪臭などの原因になるため)

- 3 つまみ部の下にスライドさせてはめ込む



## 注意

- シンナーなどの溶剤や薬品類は排水口に流さない  
排水経路の傷みによる水漏れの原因になります。
- フランジは絶対に回さない  
水漏れの原因になります。

### 部品を破損や紛失してしまったら

ご購入いただけます  
各部品の品番(アルファベット記号)をご確認のうえ、TOTOメンテナンス(株)TOTOパーツセンターへご連絡ください。(P.87)

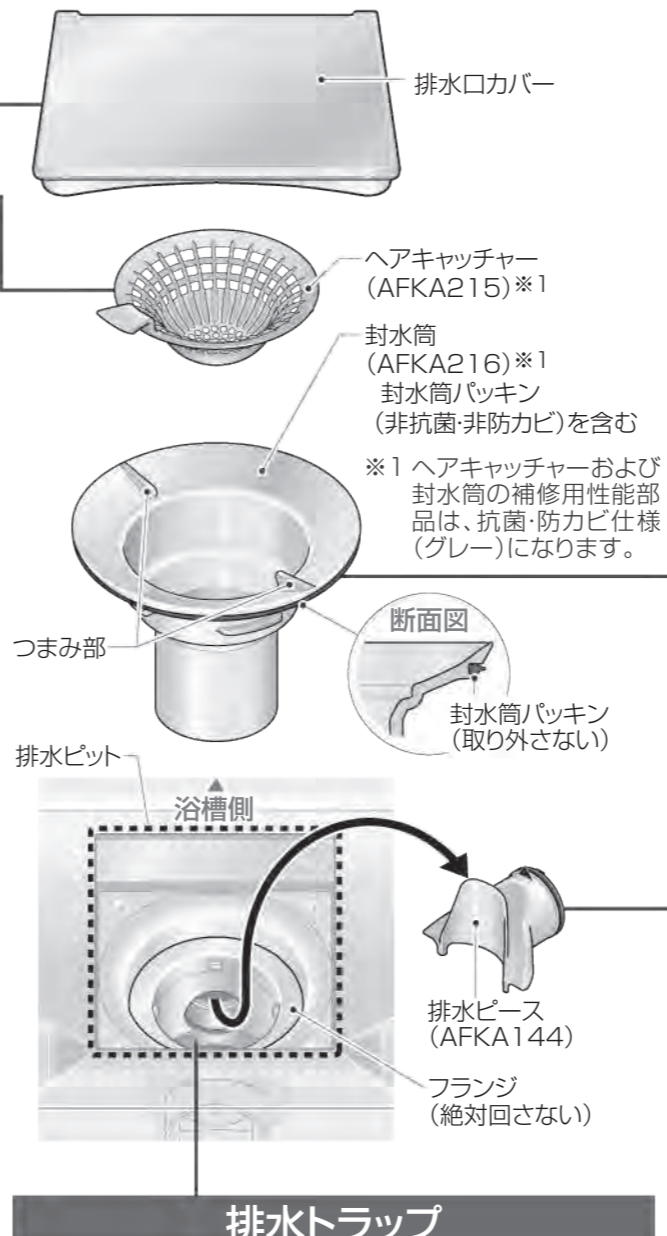

## 排水トラップ

- 髪の毛がからまっているときは、手やピンセットなどで取り除く。
- 水あかや湯あかなどは、スポンジで洗い落とす。

### お願い

排水トラップ内は常に水がたまった状態にしてください。  
(下水管からのにおいや虫の侵入を防ぐため)

### 排水パイプ用洗浄剤は

中性の分包(粉末)タイプがおすすめです。  
詳しくは、洗浄剤の注意表示に従ってください。



## 封水筒・排水ピース

- 1 封水筒のつまみ部を持って、回して取り外す

※封水筒を外すと下水管側と通気され、臭気が上がることがあります。

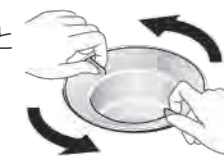

### ポイント

封水筒がかたくて回らないときは、排水口カバーなどをつまみ部にかけて回してください。  
その際、封水筒にタオルをかぶせるなどして保護してください。



- 2 排水ピースを引き抜く



- 3 封水筒、排水トラップ内の汚れをスポンジで落とす

髪の毛なども取り除く。

- 4 排水ピースをやさしく洗う

※排水機能維持のため分解しないでください。



- 5 排水ピースを向きに注意して差し込む(三角形部が上)

※確実に差し込まないと、封水筒が取り付けません。

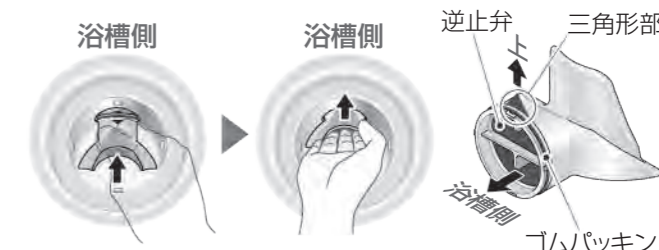

- 6 封水筒を入れ、回して締め込む

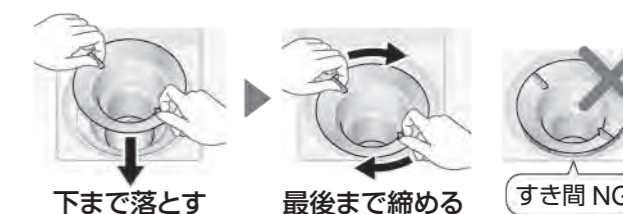

### 動画を見る

封水筒の取り付け



# 水栓金具

水栓金具の取扱説明書もご覧ください。  
水栓金具は、定期的に点検や部品の交換が必要です。

## 浴室用中性洗剤を使って

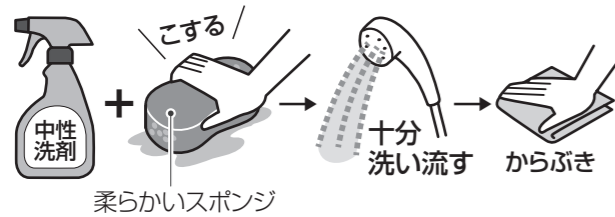

柔らかいスポンジ  
・落ちにくい汚れは、蛇口まわりのクリーナーや浴室用クリームクレンザーでこすり洗います。(P.41)  
・細かい部分の汚れは、歯ブラシで磨き洗います。

**お願い**  
こすりすぎないでください。  
(キズや印字はがれになることがあるため)

## 吐水口

吐水口キャップ・内筒・網のゴミや汚れを取り除く



### スパウトなしのタイプ

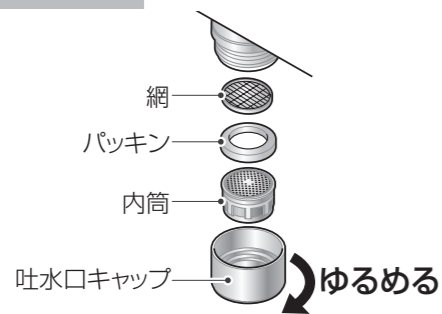

### スパウトありのタイプ

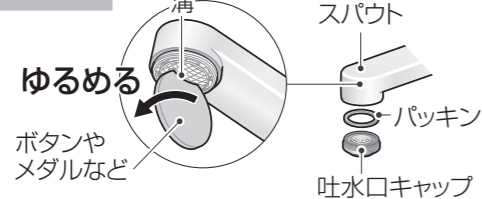

**お願い**  
マイナスドライバーなど先の細い物は使用しないでください。  
(キズや破損の原因になるため)

# 注意

湯側止水栓部に直接触れない  
ヤケドのおそれがあります。

## 止水栓

### 水の出が悪いと感じたら

止水栓のお手入れをする

- 1 止水栓を閉める**  
湯側・水側両方。  
(P.68・69)
- 2 ふたとフィルターを取り外す**  
湯側・水側両方。
- 3 フィルターのゴミや汚れを取り除く**
- 4 フィルターをふたに取り付ける**
- 5 ふたを止水栓に取り付ける**
- 6 止水栓の開き具合を調節する**  
(P.68・69)

# シャワー

## 水の出が悪いと感じたら

### コンフォートウエーブ

フィルターのゴミを取り除く  
ホースからシャワーヘッドを外し  
フィルターを取り外す。

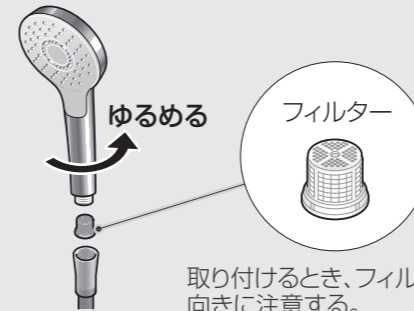

フィルターは、  
ラジオペンチなどを  
使って取り出します。



### オーバーヘッド(2モード)

吐水口キャップや網のゴミを  
取り除く  
分解するときは、部品を紛失しない  
ように注意する。

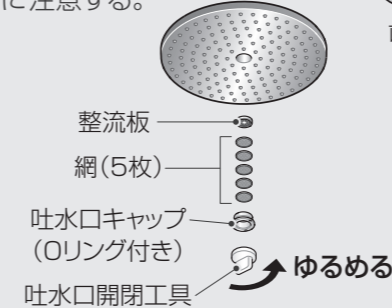

## 水の出る方向が乱れるときは

※水の出る方向が乱れた状態のまま使用を続けると、散水板の周辺より水が漏れる場合があります。また、オーバーヘッド(2モード)の場合、内部部品が破損し、エアインとウォームピラーの両方から吐水することがあります。

**ノズルの汚れをふき取る**  
水やぬるま湯に浸した布をよく絞って使用する。

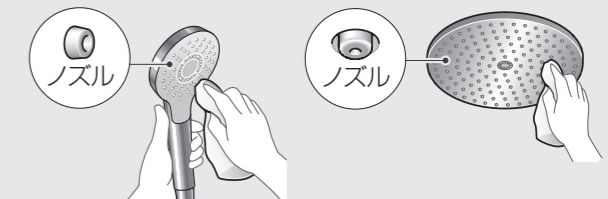

汚れをふき取る際、水が  
垂れてくる場合があります。

## シャワーホースの汚れが目立ってきたら

浴室用中性洗剤を使い、  
「湿布の要領」で落とす(P.40)



**お願い**  
・浴槽や洗面器などに水没させたり、洗剤などにつけたりして洗わないでください。  
(散水板の詰まりの原因になるため)  
・ノズル部分を強い力でふいたり、こすったりしないでください。  
(ノズルが破損や変形することで、さらに流線が乱れることがあるため)



**注意** オーバーヘッドシャワー(2モード)のお手入れには、安定した踏み台を使用する  
転倒などによるケガのおそれがあります。  
踏み台の下には敷物をするなどして、床をキズ付けないようにしてください。

# カウンターまわり

浴室用中性洗剤を使って



## カウンター/コンフォートベンチ・背もたれ

洗い流した後はからぶきがおすすめ。(輪じみ防止)

しつこい汚れ(水あかや金属石けん)は

浴室用クリームクレンザーで落とす(P.40)



### お願い

強くこすりすぎないでください。  
(キズ・つや消え・印字はがれになることがあるため)

## 収納棚

※ワイヤーシェルフ以外は壁から取り外して洗えます。  
(カウンター下ワイヤーシェルフは取り外せません。)

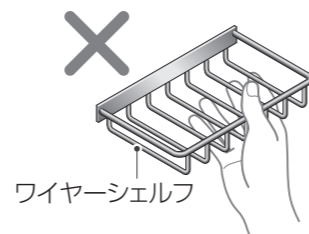

取り外しかた(フリーポケット除く)

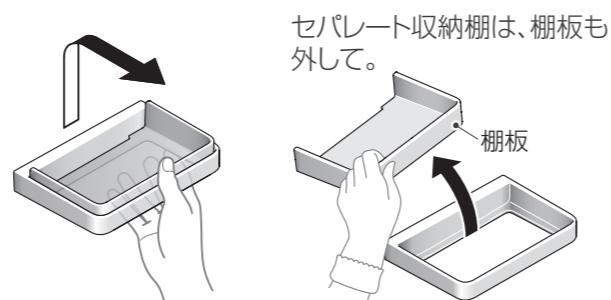

セパレート収納棚は、棚板も外して。

# 壁・天井

浴室用中性洗剤を使って

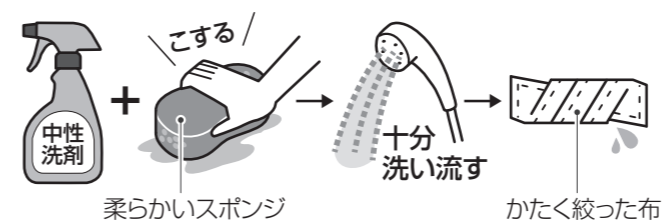

- ・柄付きスポンジが便利。(天井掃除用具P.41)
- ※シャワーの届かないところは、洗面器などを使って洗い流してください。
- ・洗い流した後は、水でぬらしてかたく絞った布でふく。(輪じみ防止)

### お願い

- ・研磨剤入りの洗剤やかたい研磨スポンジは使用しないでください。  
(キズの原因になるため)
- ・ふきあげには乾いた布を使用しないでください。  
(キズの原因になるため)

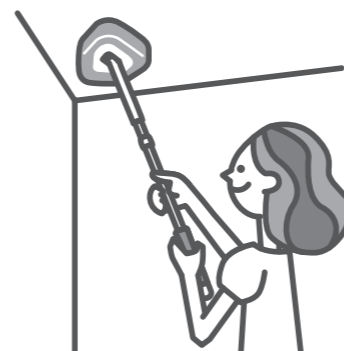

# 鏡

浴室用中性洗剤を使って

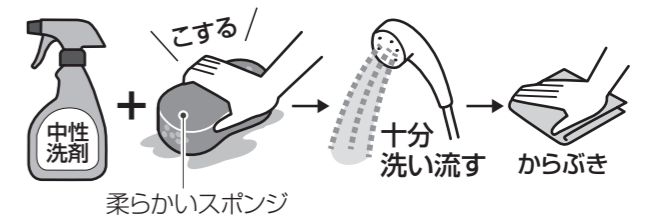

※ヒーター付きの鏡以外は湯気によりくもります。  
(くもりの原因P.32)

### お願い

研磨剤入りの洗剤やかたい研磨スポンジ、鏡クリーナーは使用しないでください。  
(特殊表面処理をキズ付ける原因になるため)

## 警告



お手入れなどでくもり止めヒーター付き鏡に直接触れる際は、電源を切って表面が冷めていることを確認してから行うヤケドのおそれがあります。

### お願い

- ・クレンザーやスポンジのかたい面は使わないでください。(細かなキズで白っぽくなることもあるため)
- ・こすりすぎないでください。(キズが付く、色がはがれることがあるため)
- ・各部品の色が黒の場合は、こまめにお手入れしてください。(汚れが目立つため)
- ・各部品の色が黒の場合は、エタノールで強くふかないでください。(白っぽくなってしまうため)  
※白っぽくなった場合は、布やスポンジに浴室用中性洗剤を付けて洗い流してください。
- ・カビ取り剤は、スプレー後長時間放置せず、使用後は十分洗い流してください。(変色やシミの原因になるため)

# ふろふた

浴室用中性洗剤を使って



- ・割ふたの外周部は歯ブラシで。
- ・落ちにくい汚れは、「湿布の要領」で。(P.40)
- ※ときどき陰干して完全に乾燥させると、カビが生えにくくなります。

## しつこい汚れは

浴室用クリームクレンザーでこすり洗いです



- お願い**  
強くこすりすぎないでください。  
(キズやつや消えになることがあるため)

- お願い**
- ・洗剤使用後は、十分洗い流し、水分をふき取ってください。
  - ・直射日光が当たる場所に置かないでください。  
(変色することがあるため)

## 警告

- ふろふたに体重をかけない  
ふろふたの外れによるケガのおそれがあります。  
また、表面のへこみやふくれの原因になります。

# コーキング部

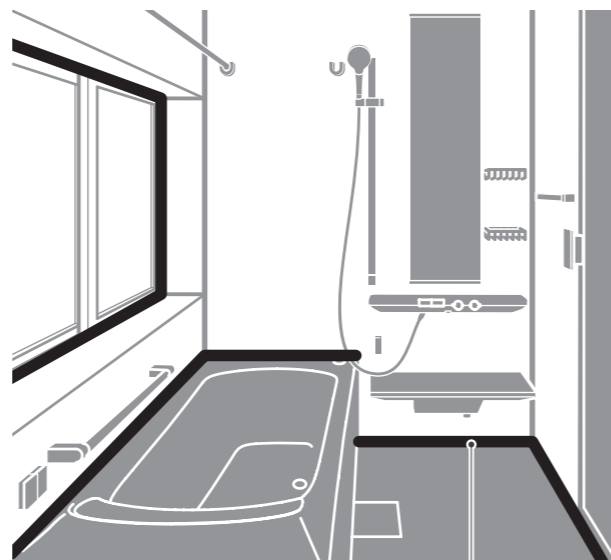

— コーキング部

入浴後の換気とからぶきで汚れ予防



- お願い**
- ・強くこすらないでください。
  - ・ブラシは使用しないでください。  
(切れやはがれの原因になるため)

## しつこい汚れは

カビ取り剤を使い、「湿布の要領」で落とす(P.40)

# リモコン

## ヒカルリモコン

浴室用中性洗剤を薄めて

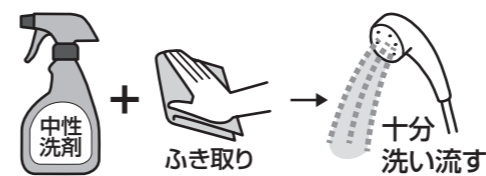

ヒカルリモコンが並んで付いているとき  
すき間の汚れを歯ブラシなどで取り除く。

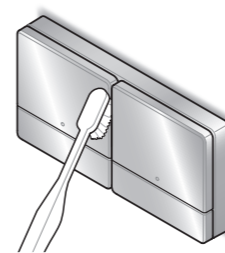

- お願い**
- ・クレンザー・磨き粉・粗い粒子を含む洗剤およびナイロンたわし・ネット付スポンジなどは使用しないでください。  
(めっき面をキズ付けるため)
  - ・酸性洗剤は使用しないでください。  
(めっきを侵すため)

## 床ワイパー洗浄リモコン

水ぶき



- お願い**  
酸性やアルカリ性の洗剤およびシンナーなどの溶剤は使用しないでください。  
(割れや変色の原因になるため)

## 警告

- 床ワイパー洗浄リモコンに水をかけない、濡れた手で操作しない  
リモコンは防水構造ではありません。

# 照明

## ダウンライト/カウンター下照明/肩楽湯照明

水ぶき



かたく絞った布



照明器具は取り外せません

点灯不良等の不具合が生じた場合は、TOTOメンテナンス(株)修理受付センターへご連絡ください。(P.86)

## キューブ形

カバーを水ぶき



かたく絞った布

カバーを取り外して洗ったとき

完全に水分を取り除いてから取り付ける。

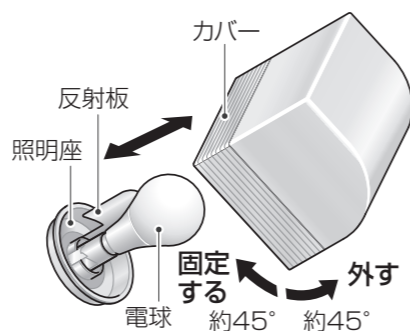

取り付けるときは、カバーを左に約45°傾けて差し込む。

動画を見る

照明カバーの取り外し/取り付け



# タオル掛け・スライダー・手すり(インテリア・バー)・ランドリーパイプ

# MEMO

浴室用中性洗剤を使って

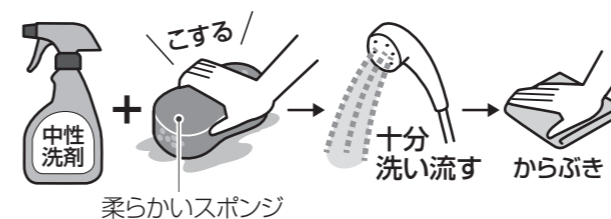

手すり(金属バー以外)のしつこい汚れは

「湿布の要領」で落とす(P.40)

金属バーに黒いシミが目立ってきたら

柔らかいスポンジやメラミン系スポンジに浴室用クリームクレンザーを付けてこすり洗いする



お願い

- ・力を入れすぎたり、こすりすぎたりしないでください。(キズやつや消えになることがあるため)
- ・メラミン系スポンジは金属バー以外には使用しないでください。

## 警告

⚠️ お手入れは電源を切ってから行う  
感電やヤケドのおそれがあります。

## 注意

⚠️ カバーの取り外し/取り付け等、高い場所での作業は安定した踏み台を使用する  
転倒などによるケガのおそれがあります。  
踏み台の下には敷物をするなどして、床をキズ付けないようにしてください。

🚫 浴槽の上に乗って作業しない  
転倒などによるケガのおそれがあります。

🚫 壁付照明のお手入れには、洗剤を使用しない  
変色・変形・破損の原因になります。

# ドア



## 浴室用中性洗剤を付けて洗う

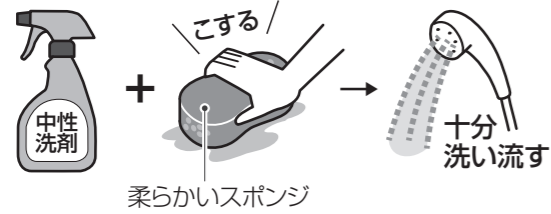

- ・洗面所側は、かたく絞った布などでふく。
- ・洗面所側にはねた水は、よくふく。

## 換気口

換気弁を押し開いて、換気弁や上枠内のホコリを取り除く

(割り箸に布を巻き付けたものや綿棒などを使用。)

フルスクリーン片引戸の場合

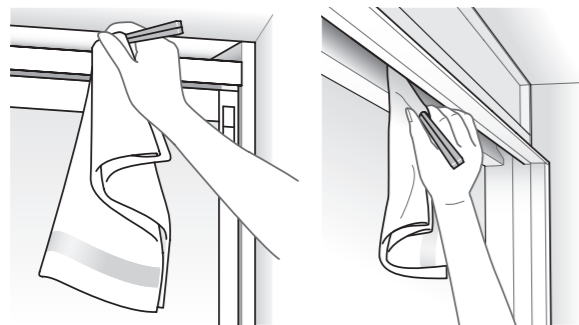

洗面所側

洗面所側

## 排水弁 (FIX窓のみ)

排水弁を押し開いて、綿棒などで汚れやホコリを取り除く

※汚れが付着すると、弁が動かなくなり水漏れの原因になります。

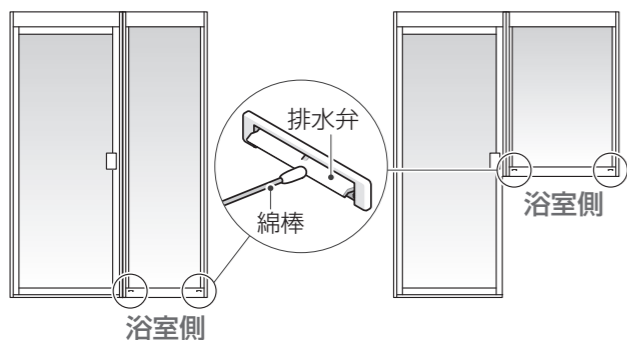

浴室側

浴室側

## お願い

- ・クレンザーやスポンジのかたい面は使わないでください。(細かなキズで白っぽくなることもあるため)
- ・こすりすぎないでください。(キズが付く、色はがれることがあるため)

## 下枠・下枠の溝・レール

複雑な形の部分は、歯ブラシなどに浴室用中性洗剤を付けてこする



2枚引戸/3枚引戸の場合

下枠カバーやレールを外して汚れやホコリを取り除く(2枚引戸:P.62、3枚引戸:次ページ)

- ※開き戸、折戸、片引戸、フルスクリーン片引戸は外れません。
- ※引戸のレール部に水が入ると、下枠に水が残ることがあります。(気になる場合はふき取る)

## 排水部 (片引戸/2枚引戸の場合のみ)

※フルスクリーン片引戸にはありません。

片引戸はドアを取り外す(次ページ)  
2枚引戸はドアと下枠カバー、レールを外す(P.62)  
綿棒などを差し込み、汚れを浴室側へ押し出す

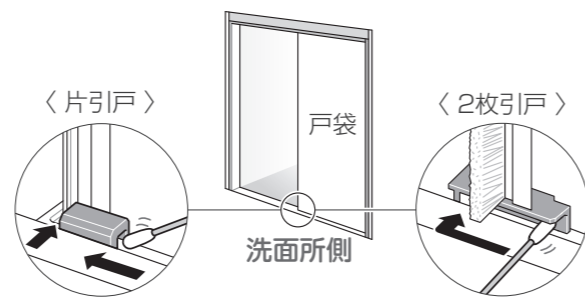

〈片引戸〉

戸袋

〈2枚引戸〉

洗面所側

## ドア下の汚れや黒ずみ(カビなど)は

カビ取り剤を使い、「湿布の要領」で落とす(P.40)



## 片引戸の取り外し/取り付け

取り外し 洗面所側から作業

網戸などを取り外す要領で

- 1 ロックを解除する
- 2 両手で持ち上げ、下部を手前に引いて外す



取り付け 洗面所側から作業

両手で持ち、上→下の順にレールにはめる  
※ ドア面が平らな方が浴室側です。

## 動画を見る

下枠カバーとレールの取り外し/取り付け



## 3枚引戸のレールの取り外し/取り付け

※レールは2枚あります。  
ドアを片側に寄せると、開けた側のレールが取り外せます。  
ドアを取り外す必要はありません。

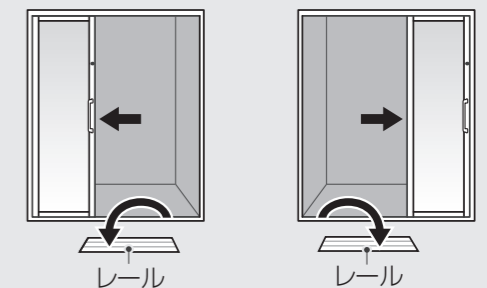

## お願い

レールを外したままドアを開閉しないでください。

## 取り外し

レールの両側に指をかけ、持ち上げる

※片側だけ持って無理に引っ張ると、破損の原因になります。

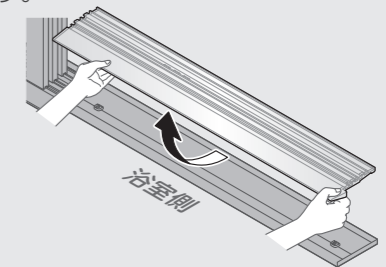

## 取り付け

レールをA部に差し込んで下に押す「カチッ」というまで確実に。

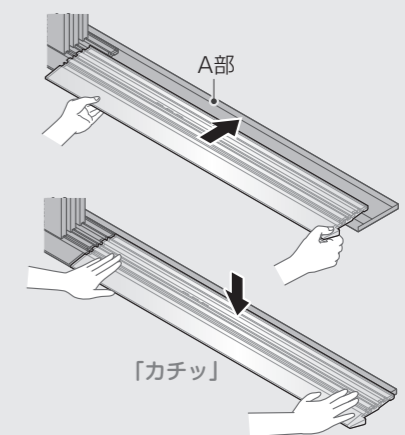

「カチッ」

## 2枚引戸の下枠カバーとレールの取り外し/取り付け

※レールは3枚あります。

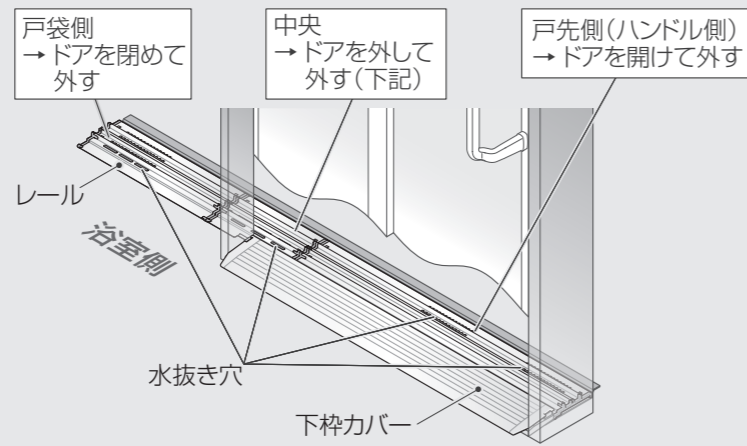

## ⚠ 注意

下枠カバーを外したまま、ドアの下枠部分に勢いよく水をかけない洗面所への水漏れの原因になります。

**お願い**  
レールを外したままドアを開閉しないでください。

### 取り外し

- 1 下枠カバーの両側に指をかけ、持ち上げる

※片側だけ持って無理に引っ張ると、破損の原因になります。

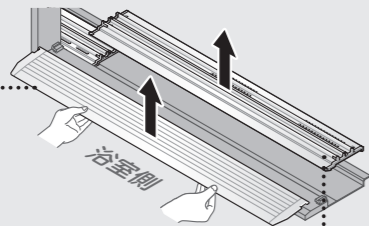

- 2 レールの凸部をつまんで外す

### ドアの取り外し 洗面所側から作業

- 1 ドアを片側に寄せ、戸先側(ハンドル側)のレールを取り外す



- 2 手前側のドアをスライドさせ、下枠レールから半分外れた位置で上に持ち上げて、手前に引いて取り外す

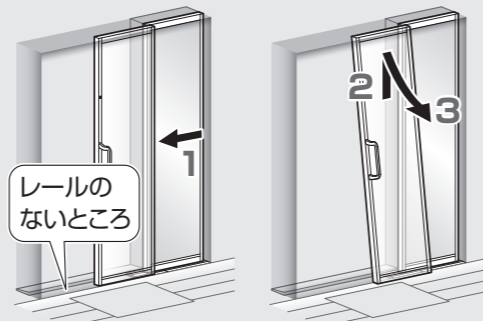

- 3 同様に奥側のドアを取り外し、戸袋側と中央のレールを取り外す



※タイプによりドアの勝手が逆になる場合があります。

### ドアの取り付け 洗面所側から作業

- 1 戸袋側と中央のレールを取り付ける



- 2 奥側のドアを戸袋側の枠に3分の1程度重ねあわせ、上レール、下レールの順番にはめ、横にスライドさせて取り付ける



- 3 同様に手前側のドアを取り付ける



- 4 戸先側のレールを取り付ける



### 大型ハンドルの場合

- 5 戸先側(ハンドル側)のドアを両手で持ち上げ、手前に引いて外れないことを確認する



### 取り付け

- 1 下枠カバーのA部を下枠のB部にあわせてはめ込む

「カチッ」というまで確実に。

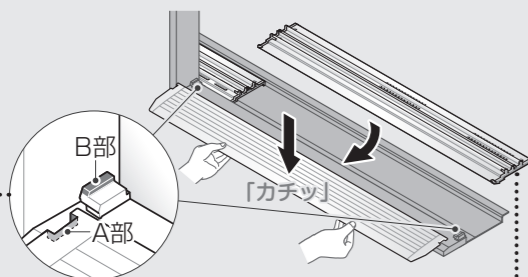

- 2 戸先側のレールは下枠カバーのすき間に差し込んで入れる  
中央と戸袋側はそのまま置く



# 換気器具

お願い  
その他の換気器具のお手入れは専用の取扱説明書をご覧ください。

## 暖房換気扇 (TOTO 製品の場合)

専用の取扱説明書もご覧ください。

### グリル

#### 水ぶき



### 汚れが落ちないときは

薄めた浴室用中性洗剤を使い、汚れをふき取る



水ぶきをして洗剤分を十分ふき取る。

### フィルター

#### 1 つまみを持って、斜め下方向に引き出す

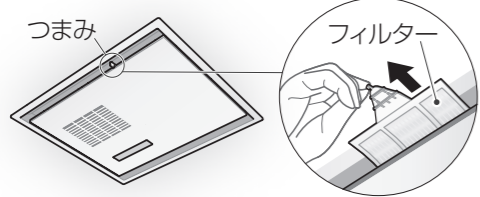

#### 2 ほこりを掃除機で吸い取る

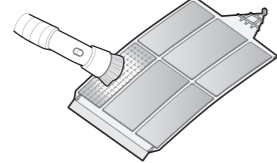

#### 3 フィルターの「下面」を確認し、差し込み側中央を目印にあわせて差し込む

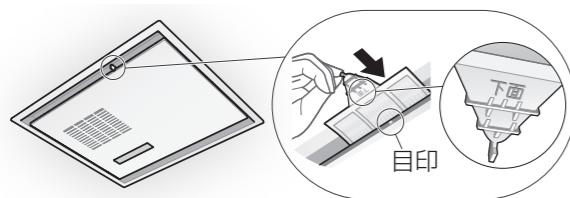

#### 4 リモコンのフィルター清掃ボタンを3秒以上押す

リモコンのLEDが5回点滅後、消灯する。

単独リモコンの場合

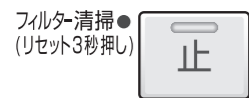

マルチリモコンの場合

●フィルター清掃

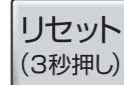

## 換気扇 (TOTO 製品の場合)

専用の取扱説明書もご覧ください。



2室/3室 換気用

カバーは浴室用中性洗剤を使って

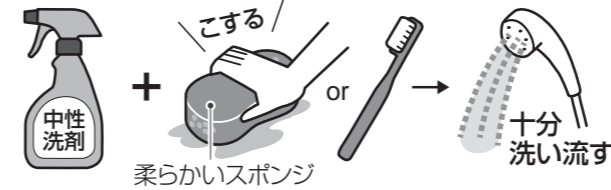

本体内部は水ぶきを



### 取り外し

#### 1 カバーを少し下げる

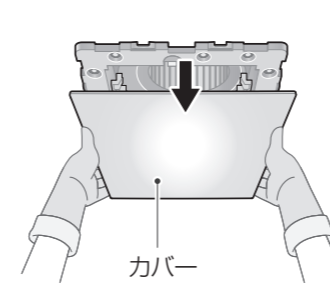

#### 2 カバーを押さえながら、取付バネを握って片方ずつ引き抜く

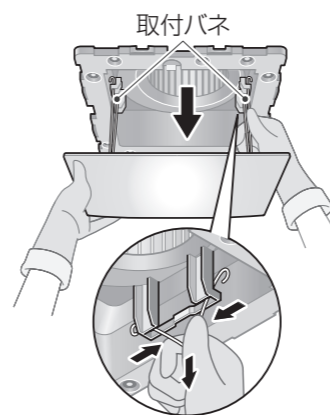

### 取り付け

#### 1 取付バネを握って、片方ずつバネ引っ掛け部に差し込む

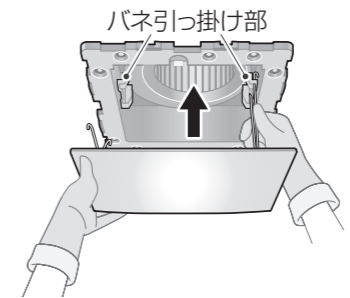

#### 2 カバーに手を添えて元に戻す

取付バネにより引き込まれます。手を挟まないようにしてください。

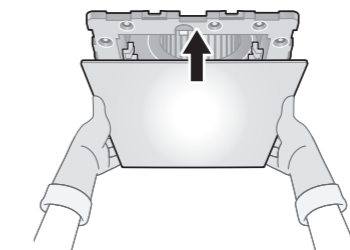

#### 3 確実に取り付けられているか確認する

※不完全な場合、カバーの落下によるケガのおそれがあります。

※不完全な場合、カバーの落下によるケガのおそれがあります。

## 警告

❗ お手入れは電源を切ってから行う  
感電やケガのおそれがあります。

## 注意

❗ カバーの取り外し/取り付け等、高い場所での作業は安定した踏み台を使用する  
転倒などによるケガのおそれがあります。  
踏み台の下には敷物をするなどして、床をキズ付けないようにしてください。

⊘ 浴槽の上に乗って作業しない  
転倒などによるケガのおそれがあります。

# お湯の温度を調節したい

湯温が高い? 湯温が低い?

温度調節ハンドルは工場で設定していますが、使用条件(給水・給湯圧力、給湯温度)が異なると表示どおりの吐水温度にならないことがあります。(温度調節ハンドルの設定のご依頼は有料です。)

**準備** 給湯機の給湯温度を希望の吐水温度より高めに設定する  
(快適な流量や温度を得るため50~60℃がおすすめ)

## 2WAY タッチ水栓(カウンター一体型)

**1** 流量調節ハンドルを反時計回りいっぱい  
に回す

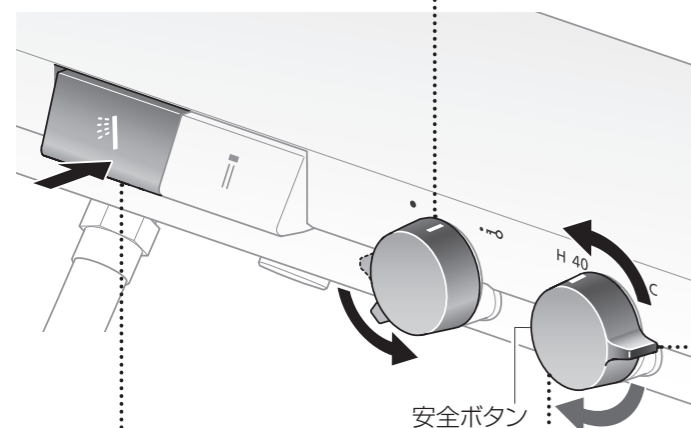

**2** シャワー開閉ボタンを押す  
(シャワーが出る)



**3** 温度調節ハンドルを約40℃のお湯が出る  
まで回す

「40」の目盛りを超えて回すときは、安全ボタンを押しながら回す。



**4** 温度調節ハンドルを取り外す  
止めねじを外し、ハンドルを回さないようにして  
抜き取る。

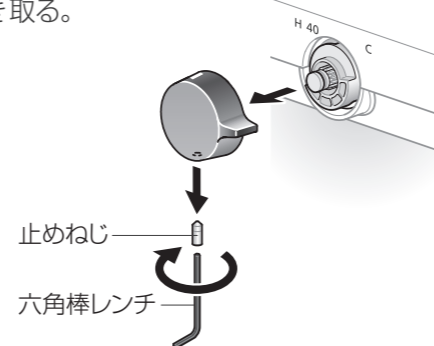

**5** 温度調節ハンドルを取り付ける  
「40」の目盛りとラインをあわせて止めねじ  
で固定する。

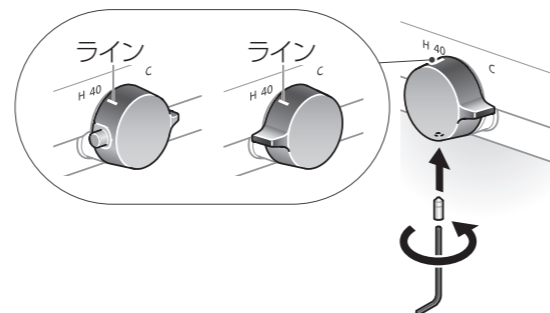

**6** 約40℃のお湯が出ている  
ことを確認する



水栓金具の温度調節のしくみや給湯温度の設定については、WEBお客様サポートでご確認ください。  
[https://jp.toto.com/support/repair/solution\\_f/bath/07.htm](https://jp.toto.com/support/repair/solution_f/bath/07.htm)

**お願い**  
ハンドルを落とさないよう注意してください。  
(ケガのおそれやハンドルが変形することがあるため)

## 壁付水栓

**1** 切替ハンドルを上いっぱい  
に回す  
(シャワーが出る)

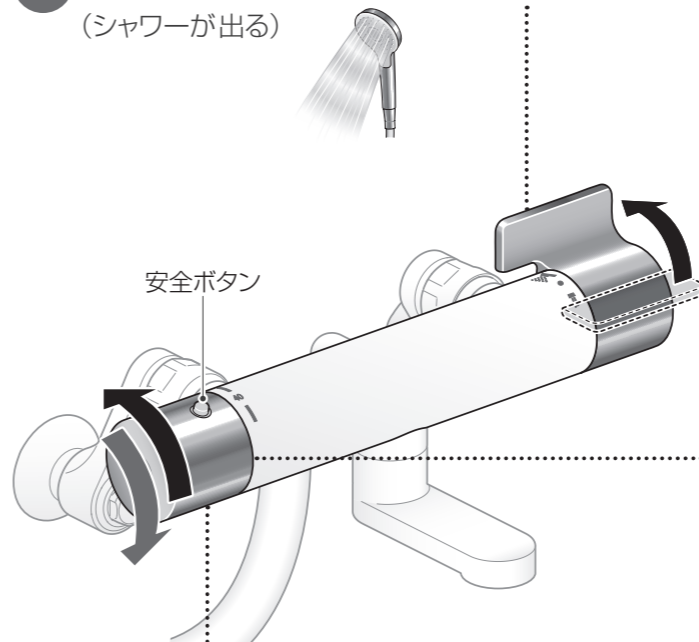

**2** 温度調節ハンドルを約40℃のお湯が出る  
まで回す

「40」の目盛りを超えて回すときは、安全ボタンを押しながら回す。



**3** 温度調節ハンドルを取り外す  
ハンドルを回さないようにして抜き取る。

**3-1** キャップを外す  
めっき表面をキズ付けないよう注意する。

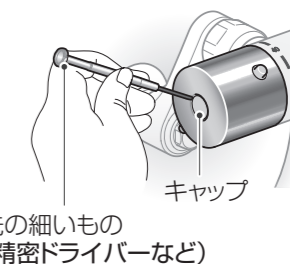

**3-2** 小ねじを外す

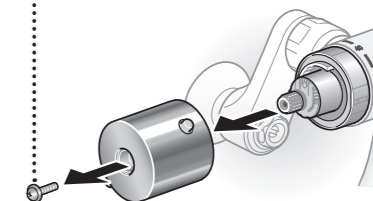

**4** 温度調節ハンドルを取り付ける  
「40」の目盛りと安全ボタンをあわせてはめ込み、  
小ねじで固定し、キャップを取り付ける。

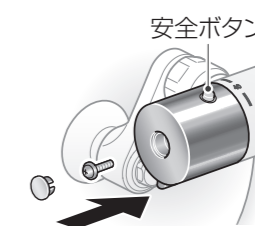

**5** 約40℃のお湯が出ている  
ことを確認する



お湯の温度を調節したい

こんなときは

お湯の温度を調節したい

こんなときは

# 流量を調節したい

水勢が弱い? 水勢が強い?

切替ハンドルや流量調節ハンドルを操作しても吐水の勢いが弱すぎる/強すぎる場合、止水栓で調節できます。  
元の水圧や給湯機の性能によっては、止水栓を全開にしても勢いが強くない場合があります。

## ⚠ 注意

湯側の流量を調節するときは、十分に注意して高温の湯が出て、ヤケドのおそれがあります。

### 2WAY タッチ水栓 (カウンター 一体型)

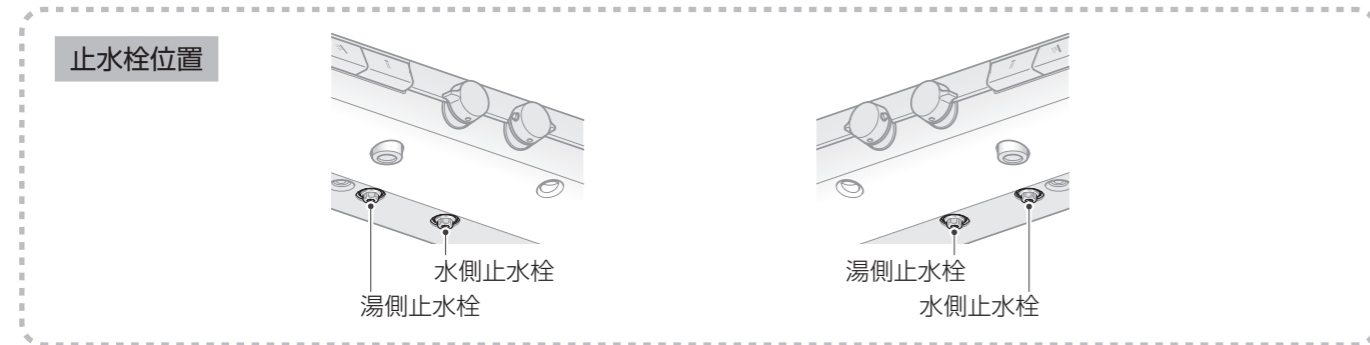

#### 水側の調節

- 1 流量調節ハンドルを反時計回りいっぱいに戻す
- 2 温度調節ハンドルを時計回りいっぱいに戻す
- 3 吐水口開閉ボタンを押す (水が出る)

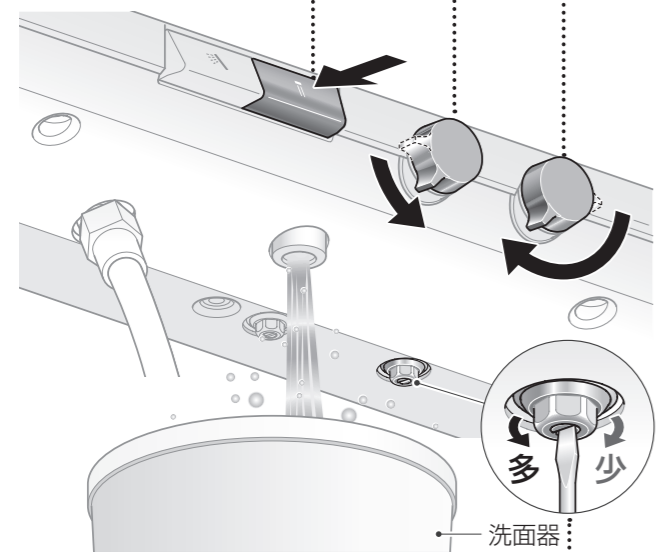

- 4 水側止水栓で流量を調節する  
目安は15L/分程度  
(洗面器一杯にするのに約15秒)
- 5 吐水口開閉ボタンを押す  
(水が止まる)

#### 湯側の調節

- 6 安全ボタンを押しながら、温度調節ハンドルを反時計回りいっぱいに戻す
- 7 吐水口開閉ボタンを押す (湯が出る)

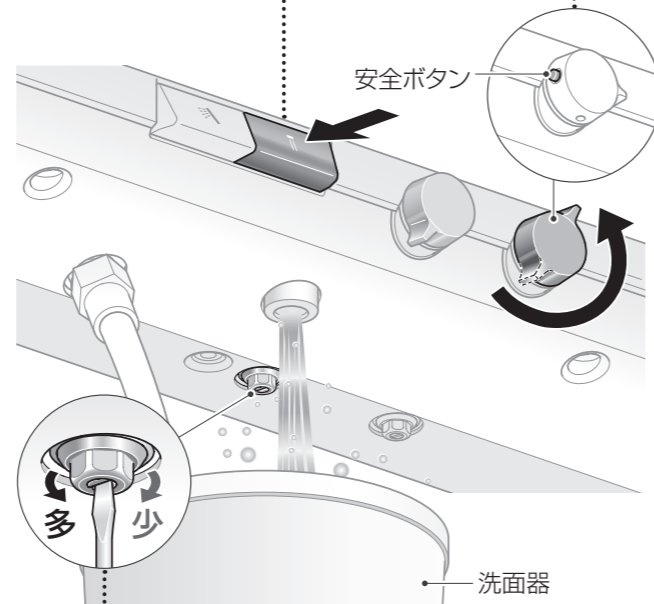

- 8 湯側止水栓で流量を調節する  
目安は15L/分程度  
(洗面器一杯にするのに約15秒)
- 9 吐水口開閉ボタンを押す  
(湯が止まる)

### 壁付水栓

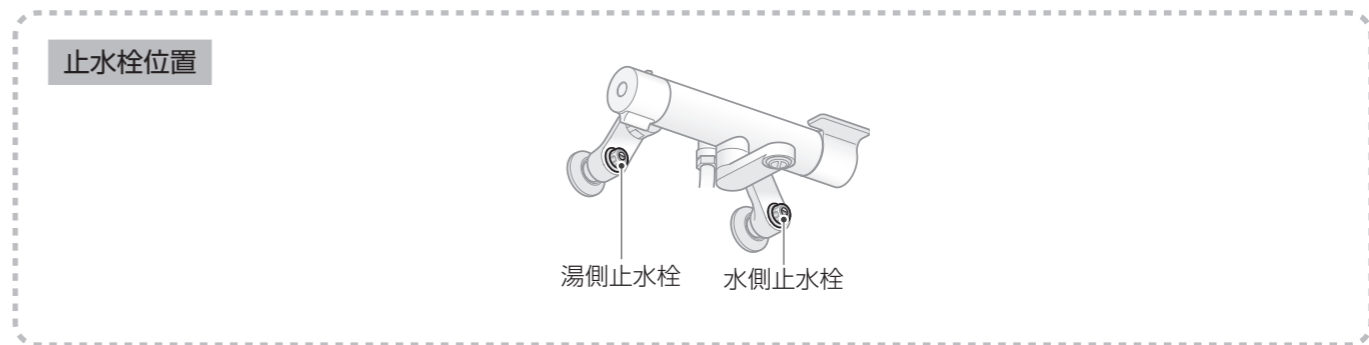

#### 水側の調節

- 1 温度調節ハンドルを下いっぱいに戻す
- 2 切替ハンドルを下いっぱいに戻す (水が出る)

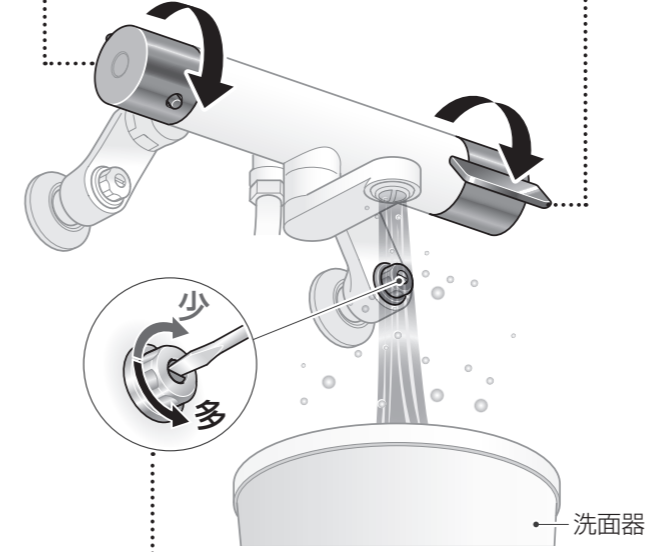

- 3 水側止水栓で流量を調節する  
目安は15L/分程度  
(洗面器一杯にするのに約15秒)
- 4 切替ハンドルを元に戻す  
(水が止まる)

#### 湯側の調節

- 5 安全ボタンを押しながら、温度調節ハンドルを上いっぱいに戻す
- 6 切替ハンドルを下いっぱいに戻す (湯が出る)

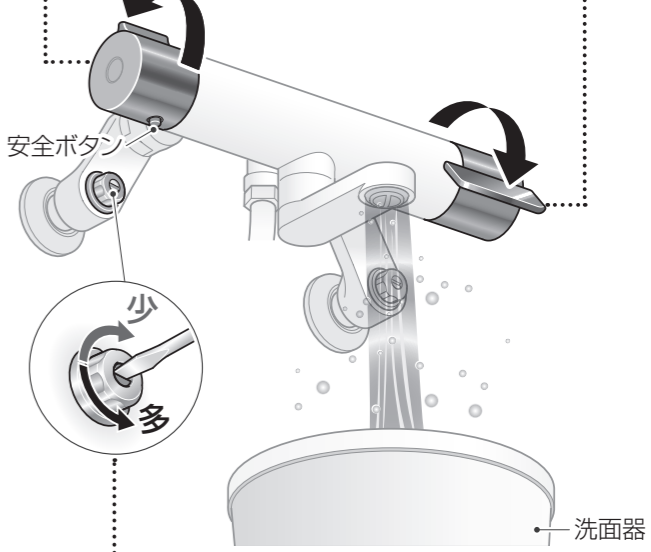

- 7 湯側止水栓で流量を調節する  
目安は15L/分程度  
(洗面器一杯にするのに約15秒)
- 8 切替ハンドルを元に戻す  
(湯が止まる)

# 凍結を予防したい

詳しくは、水栓金具の取扱説明書をご覧ください。

寒冷地用・北海道用の場合

凍結のおそれがあるとき  
水抜きコックをすべて開ける

水抜きコック

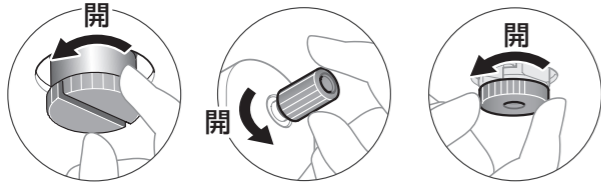

止水栓部水抜きコック

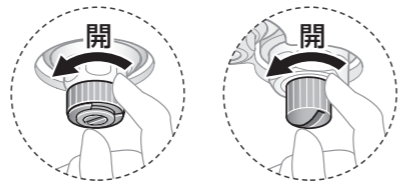

2WAY タッチ水栓  
(カウンター 一体型)

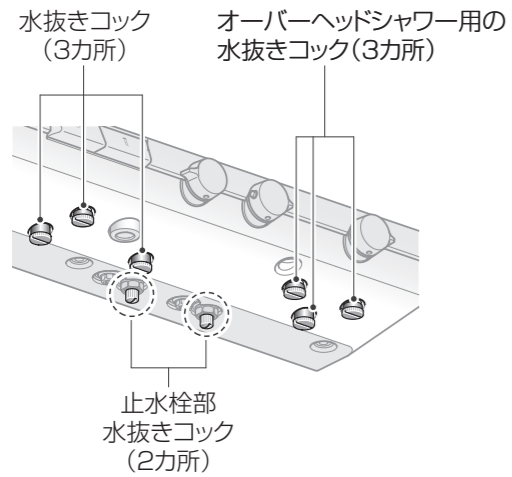

床ワイパー洗浄

お掃除ラクラクカウンターの場合

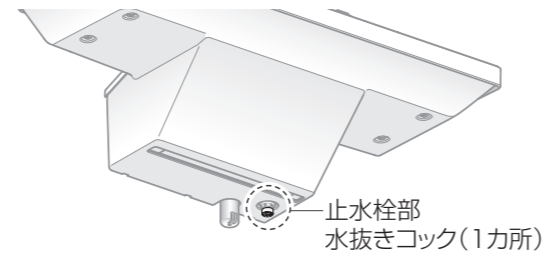

ベンチカウンター Rタイプの場合

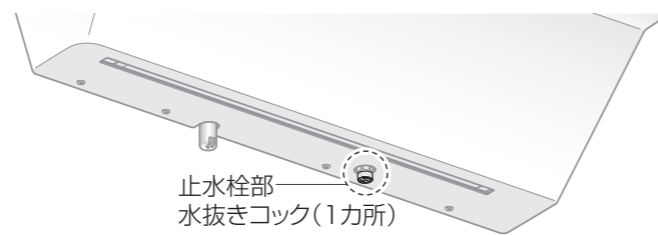

ベンチカウンター Lタイプの場合

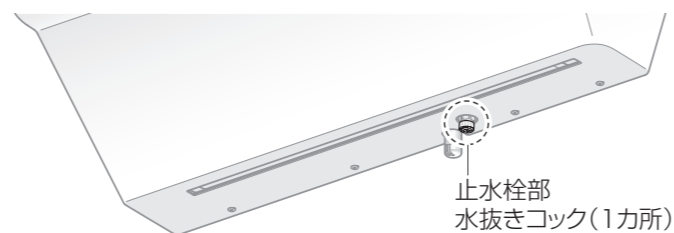

壁付水栓

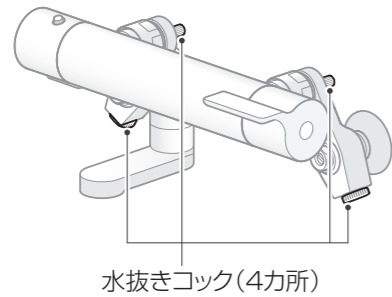

一般地用の場合

凍結が予想される場合は、以下の処置によって凍結を予防できる場合があります。

- ・水栓金具から少量の水を出す
- ・配管部などに保温材を巻く

楽湯

楽湯運転を停止し、浴槽の水を排水する

※機能部や浴槽部の配管の凍結により、破損し水漏れのおそれがあります。



# 水を止めたい

水漏れや水が止まらないとき  
止水栓(湯側・水側)を閉める



マイナスドライバー

止水栓位置

2WAYタッチ水栓(カウンター 一体型): P.68  
壁付水栓: P.69  
床ワイパー洗浄: P.49

止水栓を閉めても水が止まらないとき

元栓を閉める

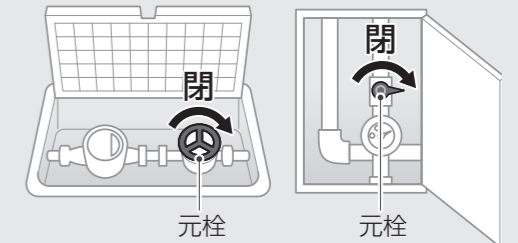

凍結を予防したい・水を止めたい

こんなときは

凍結を予防したい

こんなときは

# ドアの動きをよくしたい

動画を見る

ドアの調整



閉まりにくい、ガタつく

## 開き戸

ドアのラッチとドア枠のストライクプレートの位置ずれを直す

### 1 ねじをゆるめる

ストライクプレートが動く程度にゆるめる。

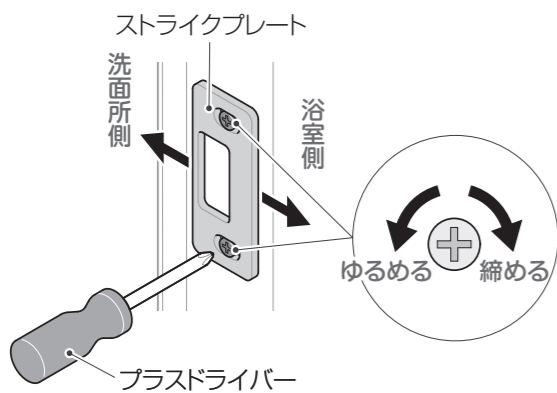

### 2 調整する

ストライクプレートを左右に少しずつ動かす。

正しい位置

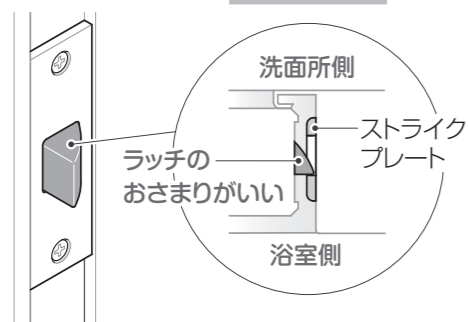

閉まりにくい

ガタつく



### 3 ねじを締める

プラスドライバーで、締める。

開閉しにくい、自然に開く

## 折戸

ラッチのかかりを調整する

### 1 ラッチの固定ねじをゆるめる

1 キャップを開ける

2 ねじ部が上下に動く程度にゆるめる



### 2 ラッチのかかりを調整する

ドアを閉めたまま、ねじを少しずつ動かす。

開閉しにくいとき

自然に開いてしまうとき

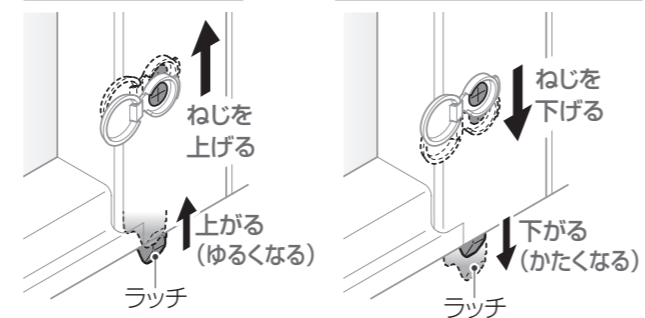

調整の目安は?

窓を閉めて換気扇や乾燥機を運転したとき、自然にドアが開かない程度。

### 3 調整した位置でラッチを固定する

1 ねじをしっかりと締める

2 キャップを閉じる



傾いている、動きがよくない

## 引戸

ドア両端の調整ねじで、調整する

傾いているとき

状態にあわせ、ドアの左右を上下させる。

動きがよくないとき

ドアの左右両方を上げる。

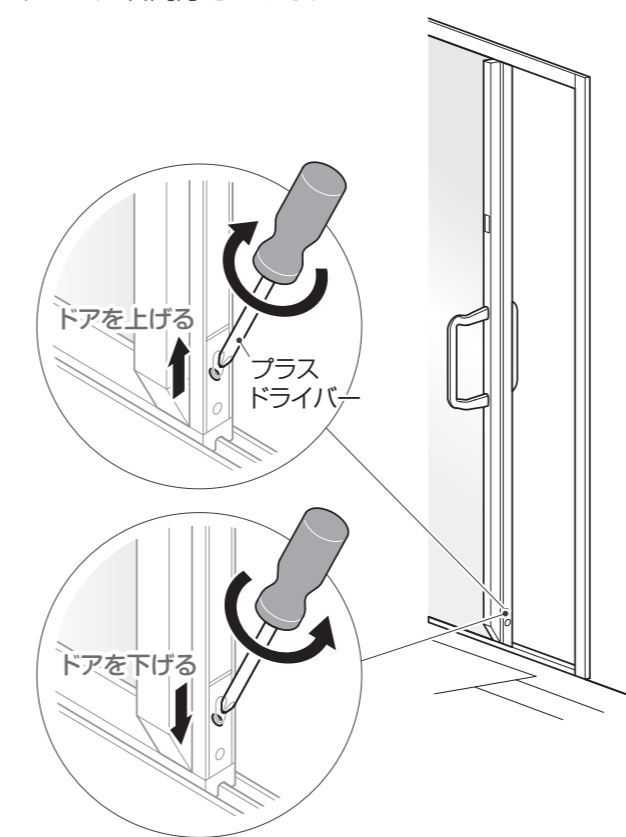

傾いている、動きがよくない

## フルスクリーン片引戸

ドア両端の調整ねじで、調整する

傾いているとき

状態にあわせ、ドアの左右を上下させる。

動きがよくないとき

ドアの左右両方を上げる。

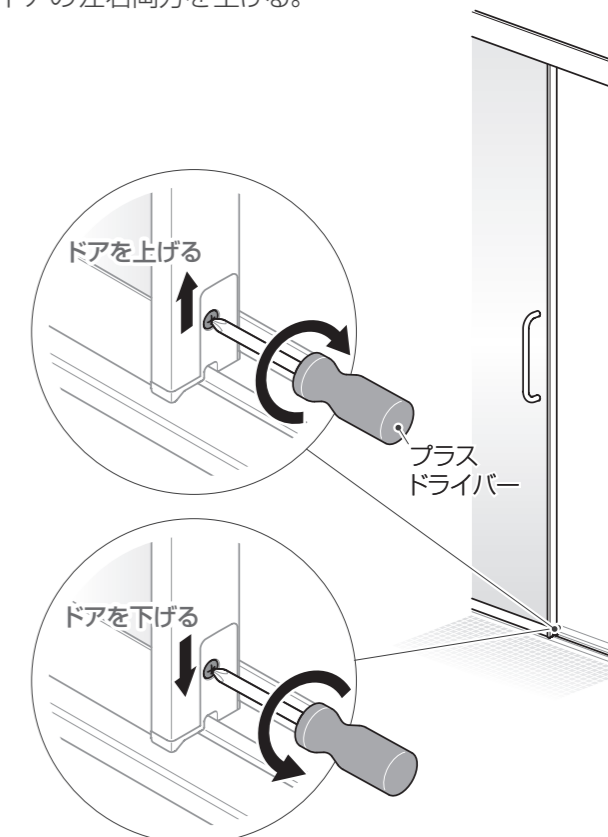

ドアの動きをよくしたい

こんなときは

ドアの動きをよくしたい

こんなときは

# 緊急時ドアを外したい

入浴中の方が倒れて、ドアが開けられなくなった場合などに

## 開き戸

取り外し 洗面所側から作業

### 1 ロックを解除する

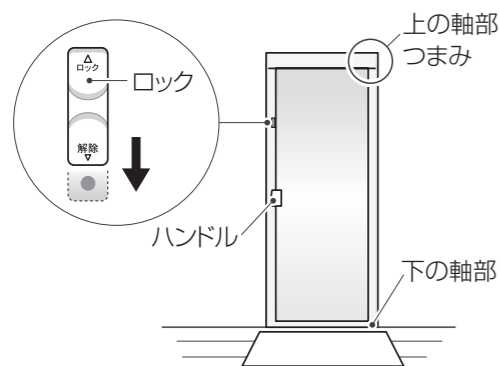

### 2 ハンドルを持ち、つまみを下げながら上の軸部を外し奥側に傾ける (外したドアが浴室側に倒れないように)



### 3 アームストッパーを指で持ち上げて外す

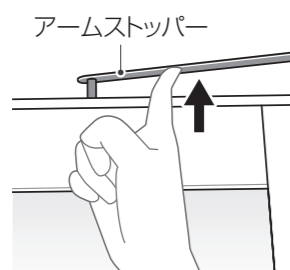

### 4 ドアを少し浴室側に傾けながら持ち上げ、下の軸部から外す

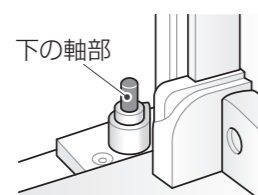

取り付け 洗面所側から少し浴室に入り込んで作業

### 1 下の軸部にはめる

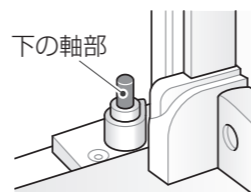

### 2 つまみを下げながら上の軸部をはめる



### 3 ドア上部のスライダーを軸部へ寄せる

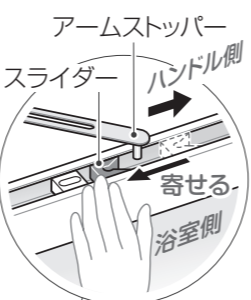

### 4 アームストッパーをスライダーよりもハンドル側へ差し込む

### 5 パチンと音がするまでドアを開ける アームストッパーの軸がスライダーに連結される。

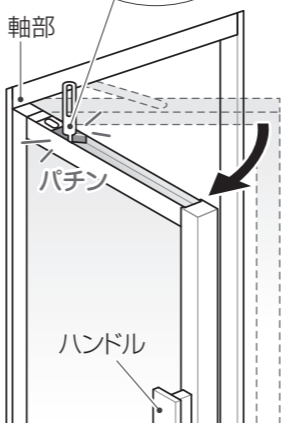

## ⚠️ 注意

⚠️ 軸部は上下とも確実ににはめる  
ドアの外れによるケガのおそれがあります。



お願い  
緊急時以外は、なるべく外さないでください。

## 折戸

取り外し 洗面所側から作業

### 1 ロックを解除する

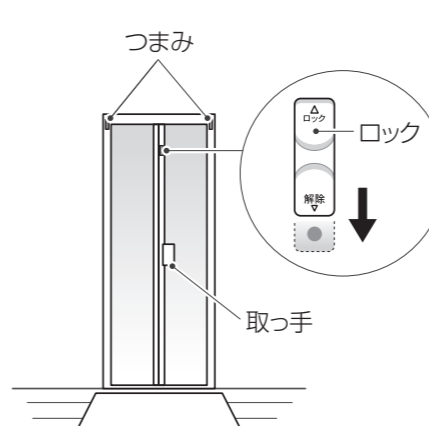

### 2 取っ手を持ち、つまみを下げながら上のレールから外し、奥側に傾ける 浴室側に倒れないように片方ずつ外す。



### 3 折りたたんで、下のレールから外す



取り付け 浴室側から作業

### 1 折りたたんで、下のレールにはめる

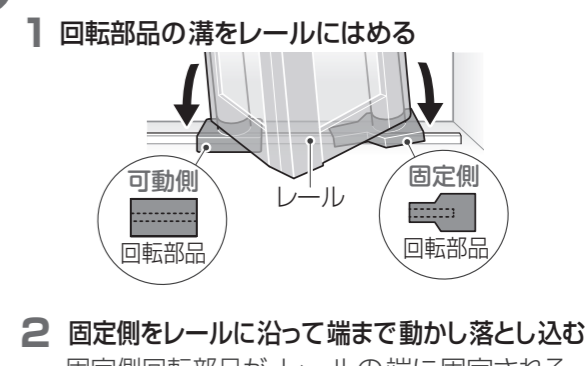

### 2 固定側をレールに沿って端まで動かし落とし込む 固定側回転部品が、レールの端に固定される。

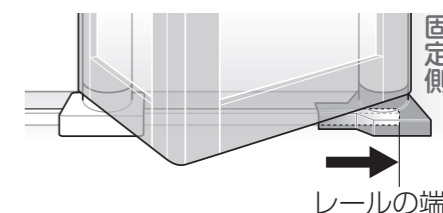

### 2 ドアを広げ、上側の回転部品の方向をあわせる



### 3 回転部品を押し下げて、溝にレールをはめる ※指を挟まないように注意してください。

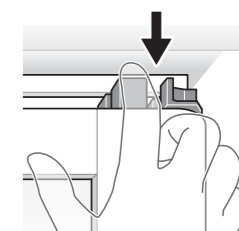

⚠️ 注意 ⚠️ 回転部品は上下とも確実にレールに取り付ける  
ドアの外れによるケガのおそれがあります。

# 出入り口を左右逆にしたい

## 3枚引戸(大型ハンドルのみ)

### ハンドルを反対側のドアに付け替える

浴室側のハンドルは洗面所側、洗面所側のハンドルは浴室側へ。

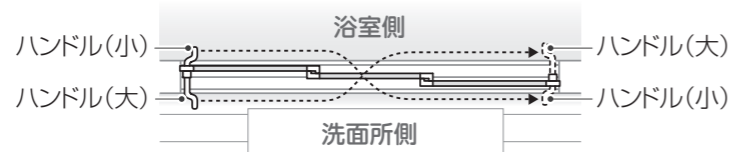

**1** ハンドルがない方のドアのロックを解除する

**4** ハンドルを外したドアをロックする

**2** 穴かかしキャップを外す

つまようじやヘラなどで、引っ掛けて外す。

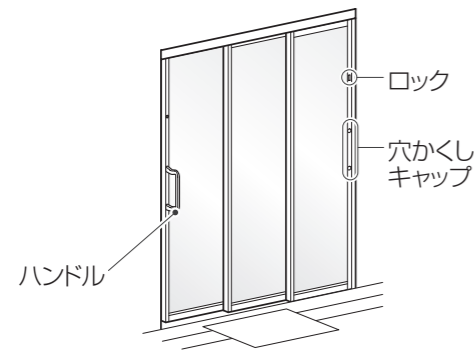

**5** ハンドルを取り付ける

**1** ハンドル(小)を差し込み、上側の穴にねじを入れる

**2** ねじを締めながら、ハンドル(大)をあわせて取り付ける

**3** ハンドル(小)の下側の穴にねじを入れて締める

**4** ハンドルキャップをはめる

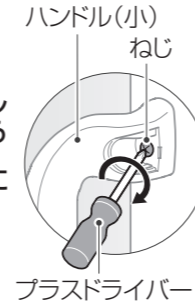

**3** ハンドルを外す

**1** ハンドル(小)のハンドルキャップを外す

すき間に精密ドライバーを差し込み、軽くこじる。

**2** ハンドル(大)を持ち、プラスドライバーでハンドル(小)のねじを外してハンドル(大)を引き抜く

**3** ハンドル(小)を引き抜く

**4** ハンドルの入っていた穴に、外した穴かかしキャップを取り付ける

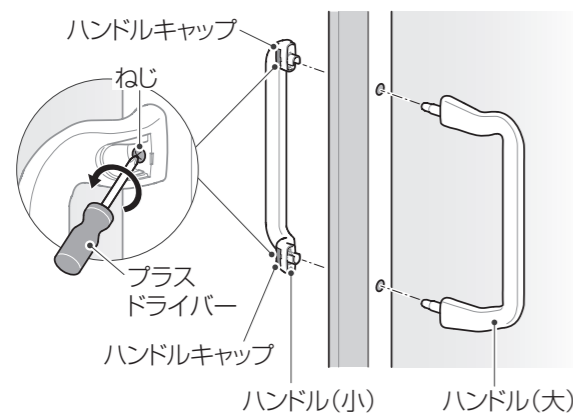

# 照明が点灯しない

## ダウンライト/カウンター下照明/肩楽湯照明

ランプ式でないため、電球の交換はできません。

点灯不良等の不具合が生じた場合は、TOTOメンテナンス(株)修理受付センターへご連絡ください。(P.86)

## キューブ形

### 元の電球と同じものに交換を

電球は消耗部品です。切れた場合は交換してください。使用可能な電球は照明器具のラベルに記載しています。

電球の色には種類があります。ご確認のうえ、ご購入ください。電球のパッケージに記載の注意書きをお読みのうえ、ご使用ください。

また、電球交換時に口金の腐食、照明器具のひび割れや亀裂などがある場合は、照明器具の交換をおすすめします。

使用可能電球を記載したラベルの位置

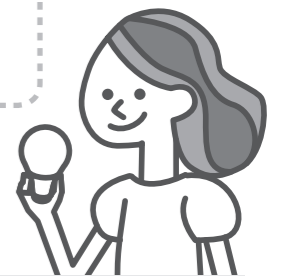
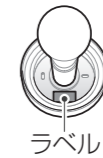

カバーの取り外し/取り付け(P.58)

### 電球の使用上のご注意

- ・ラジオやテレビなどの音響や映像機器は、ランプから1m以上離してご使用ください。(雑音の原因)
- ・赤外線リモコン付きの機器の近くで点灯すると、誤作動することがあります。
- ・長期間使用すると、カバーが黄色く変色する場合があります。
- ・電球により、スイッチを入れてから点灯または明るくなるまでの時間に差が出る場合があります。
- ・LED素子にはバツキがあり、同一形名の器具においても光色や明るさが異なる場合があります。

## 警告

- 電球は、ぬれた手で交換しない  
感電のおそれがあります。また、漏電や故障の原因になります。
- 規格を超える電球や反射鏡付きの電球(レフランプ)は  
使用しない  
火災や故障の原因になります。
- 電球の交換は、電源を切り十分に冷めてから行う  
感電やヤケドのおそれがあります。また、電球が切れやすくなる原因になります。

## 注意

- 浴槽の上に乗って作業しない  
転倒などによるケガのおそれがあります。
- 反射板は手で触らない  
反射性能の低下の原因になります。
- 電球の交換には、安定した踏み台を使用する  
転倒などによるケガのおそれがあります。踏み台の下には敷物をするなどして、床をキズ付けないようにしてください。

照明が点灯しない

こんなときは

出入り口を左右逆にしたい

こんなときは

# 点検とメンテナンス



一般的な浴室ユニットの点検とメンテナンスを記載しています。

定期的なお手入れ、点検、部品の交換をしていただくことで、より長く、安心、快適に商品をご使用いただけます。

不具合(下記のような事象)があったときは

TOTOメンテナンス(株)修理受付センター  
(TEL ☎.0120-1010-05)か、お求めの販売店へ  
ご連絡ください。

動画を見る

経年変化による磨耗、  
消耗箇所の点検



定期点検

**天井・壁 ★**

- つなぎ部分の目地材の外れ・切れ  
(浴室外への蒸気や水漏れによる家財への影響)

**換気扇・浴室暖房乾燥機**

- カバーのガタツキ・垂れ下がり  焦げ臭い・異音  
(落下によるケガのおそれ) (モーターの焼き付きによる作動不良)
- ※点検内容は、専用の取扱説明書も確認してください。

**窓 ★**

- コーキング部の切れ・はがれ  
(床下への水漏れの原因)

**浴槽 ★**

- コーキング部の切れ・はがれ  
(浴室外への水漏れによる家財への影響)
- 表面のひび割れ  
(ケガのおそれ/床下への水漏れの原因)
- 追いだき・楽湯などのアダプターのガタツキ  
(床下への水漏れの原因)
- 追いだき口(アダプター)のカバーがない  
(ケガやヤケドのおそれ)

**手すり**

- ガタツキ  
(外れによるケガのおそれ)

**その他器具**

- ガタツキ・割れ  
(ケガのおそれ)

**鏡**

- ひび割れ、止め具のガタツキ  
(割れや落下によるケガのおそれ)

**ドア ★**

- ハンドル・取っ手(引手)のガタツキ、ロックの動き不良  
(開閉不能による浴室内への閉じ込めのおそれ)
- 軸部や回転部品のガタツキ・ひび割れ・外れ  
(開閉不能による浴室内への閉じ込め、ドアの外れによるケガのおそれ)

**照明**

- カバーのひび割れ、ソケット部の焦げ  
(ケガのおそれ/火災の原因)

**排水トラップ ★**

- ひび割れ・ガタツキ  
(床下への水漏れの原因)
- パッキンの切れ・はがれ  
(悪臭の原因)
- 逆止弁の切れ  
(排水時の大きな音の原因)

**水栓金具・シャワー**

- 水漏れ  
(浴室外への水漏れによる家財への影響)
- 温度調節不良  
(高温の湯によるヤケドのおそれ)
- めっきはがれ  
(鋭利な小口によるケガのおそれ)
- ※点検内容は、専用の取扱説明書も確認してください。

**床 ★**

- コーキング部の切れ・はがれ  
(浴室外への水漏れによる家財への影響)
- 洗い場のひび割れ  
(ケガのおそれ/床下への水漏れによる家財への影響)

※☆印の部品には、コーキング部、目地、パッキン類があります。

※イラストはイメージ図です。

定期的な部品交換や調整	5年	10年	15~20年
	コーキング部・目地・パッキン類 ※対象部品：上記☆印	交換	交換
換気器具	フィルター※1、その他の部品交換	本体交換	フィルター※1、その他の部品交換
水栓金具・シャワー	シャワーホース※1、その他の部品交換	部品交換または、水栓金具本体交換	シャワーホース※1、その他の部品交換
照明器具	電球交換※1	電球交換※1、本体交換	電球交換※1
浴槽排水口	ゴム栓/排水栓交換※1	ゴム栓/排水栓交換※1	ゴム栓/排水栓交換※1
ドア	動きの調整※1	部品交換または、障子交換	動きの調整※1

このスケジュールは、部品交換や調整、本体交換時期のおおよその目安としてご活用ください。  
なお、製品に不具合が生じた場合は、早めに対応してください。

※1 この項目は、お客様ご自身で交換、調整が可能です。  
部品のご購入は、TOTOメンテナンス(株)TOTOパーツセンターへご連絡ください。  
(TOTOパーツショップでもご購入いただけます。)

詳細情報を見る

メンテナンススケジュール



点検とメンテナンス

こんなときは

メンテナンススケジュール

維持・管理の目安に

点検とメンテナンス

こんなときは

浴室のお取り替えをご検討



# Q&A

一般的なお手入れやメンテナンスについては、WEBサイトのお客サポートでもご覧いただけます。  
<https://jp.toto.com/support>

迷ったとき、困ったときなどに

## ●●は使えるのか？

質問	回答	参照ページ
高圧洗浄機 スチーム洗浄機	排水トラップを含め浴室内では使用できません。 (水漏れや破損の原因になるため) 排水トラップより先の配管の洗浄については、給排水設備の工事業者様にご確認ください。	—
24時間風呂	使用できません。(浴槽の表面が傷む原因になるため) ※24時間風呂：常時[循環]+[保温]+[浄化]の機能を備えた装置。	—
市販のふろふた	専用のもの以外は使用できません。(保温性低下の原因になるため)	88
入浴剤	成分により使用できないものがあります。	15
バリアフリー商品	お求めの販売店/組立店かTOTO(株)お客様相談室へご連絡ください。 ※TOTO製バリアフリー商品を各種ご用意しています。 (市販の商品は、使用の可否を確認して使用してください。)	87
風呂水清浄剤	使用できません。(破損や変形の原因になるため)	—

## ●●はできるのか？

質問	回答	参照ページ
浴槽への手すりの取り付け	取り付けできません。 (無理に付けると、破損や脱落によるケガのおそれがあるため)	—
手すりや器具などの 取り付け、取り外し	お求めの販売店/組立店かTOTOメンテナンス(株)修理受付センターへ ご連絡ください。	86
シャワーヘッドや シャワーホースの取り替え	お求めの販売店/組立店かTOTOメンテナンス(株)TOTOパーツセンターへ ご連絡ください。	87
ドア枠やドア下側の パッキンの交換	TOTOメンテナンス(株)修理受付センターへご連絡ください。	86
子供がタッチ水栓をさわっ ても水が出ないようにする	一時止水機能をご利用ください。	27

次のようなときは、そのまま使用せず、お求めの販売店/組立店またはTOTOにご連絡ください

- 器具にゆるみやガタツキがある  
器具の破損や水漏れの原因、ケガのおそれがあります。
- ドアロックにゆるみやガタツキがある  
浴室内へ閉じ込められるおそれがあります。
- 目地材に浮きや外れ、コーキング材に切れなどがある  
水漏れの原因になります。  
※目地やコーキング材は、汚れても取り除かないでください。



## ●●を解決したい!

	質問	症状や原因	対処方法	参照ページ
浴室内	水滴が多く付く	気密性が高いため	▶ 浴槽に湯が入った状態で、使わないときはふろふたをする	19
			▶ 十分換気する	37
	悪臭がする	下水管や排水口内において	▶ 封水筒をしっかり締める ▶ 排水口を確認し、お手入れする	51 50・51
	音がする	温度変化により各部件が伸縮し、こすれる音や、パキッという音がすることがある	▶ 異常ではありません	—
浴槽・ふろふた	表面がザラザラ、ヌルヌルする	水あかや汚れの付着	▶ お手入れする	44
	お湯が青い	水を透過した青い光だけが見える、演色という現象	▶ 異常ではありません	—
	排水に時間がかかる	排水栓や排水口の汚れ	▶ お手入れする (排水時間の目安：P.15)	45・50・51
	浴槽の水が減る、たまらない	排水栓が閉まっていない	▶ 確認する	15
		ワンプッシュ排水栓の取り付け不良	▶ 確認する	45
	ワンプッシュ排水栓の動きが悪い	浴槽排水口の汚れ	▶ お手入れする	45
		ワンプッシュ排水栓のパッキンの劣化(ざらつき・シワ)	▶ パッキンを交換する (品番をご確認のうえ、TOTOメンテナンス(株)TOTOパーツセンターへ)	45・87
	排水栓の汚れ	▶ お手入れする	45	
	排水栓の動きが悪い	ワンプッシュ排水栓のパッキンの劣化(ざらつき・シワ)	▶ パッキンを交換する (品番をご確認のうえ、TOTOメンテナンス(株)TOTOパーツセンターへ)	45・87
	排水口から「ブー」と音がする	排水栓の取り付け不良	▶ 取り付け直す	45
浴槽内に水が残る	勾配が付いているが、表面張力のため若干水が残ることがある	—	—	
ふろふたが壊れた	—	▶ 同じものを購入する	88	
水栓金具・シャワー	お湯が出ない	給湯機のスイッチが入っていない	▶ スイッチを入れる	—
		シャワーや吐水口を絞りすぎて、給湯機が着火しない	▶ 給湯機が着火するまで流量を増やす	—
		止水栓を絞りすぎて給湯機が着火しない	▶ 止水栓を調節する	68・69
	お湯が出るまで時間がかかる	給湯機から浴室までの距離が長いと、時間がかかる	—	—
	流量が少ない	吐水口部や止水栓フィルターの汚れ	▶ お手入れする	52
		その他の原因	▶ 水栓金具の取扱説明書を確認する	—
	希望の温度にならない	サーモスタット混合水栓は湯と水を混ぜるため、給湯機の設定温度よりぬるくなることもある	▶ 給湯機の設定温度を上げる	66
		冬場は水温が低いため、夏場よりぬるくなることもある	▶ 給湯機の設定温度を上げるか、温度調節ハンドルで調節する	26・27
	吐水温度が突然変わる	キッチンなど他の場所で水を使っている	▶ 故障ではありません	—
	シャワーに切り替えると、温度が下がる	水圧が高い場合、起こることがある	▶ 止水栓で流量を調節する	68・69
シャワーを止めても水が垂れる	シャワーヘッド内に残った水が、少しの間垂れることがある	▶ 故障ではありません 数分間止まらないときは、シャワーを出すためのボタンやハンドルが完全に閉まっているか確認する	—	

●●を解決したい!

質問	症状や原因	対処方法	参照ページ
水栓金具・シャワー	水を止めると「ドン」と音がする	ウォーターハンマーという現象(水を止めるときに水圧が急上昇して水道管内にぶつかるときに、発生する音) ▶ 水栓金具は、ゆっくり操作する ▶ 止水栓で流量を絞る	— 68・69
	茶色の水が出る	浴室工事後、出ることがある ▶ 吐水した状態でしばらく待つ	—
	タッチ水栓の開閉ボタンを押しても吐水されない	一時止水されている ▶ 一時止水機能を解除する	27
	吐水口や水抜きコックのまわりから一時的に水滴が落ちる	水栓カバー内に入った水が排水されるため ▶ 故障ではありません	—
天井	天井から水滴が落ちる	気密性が高いため ▶ 十分換気する	37
	黒色天井が部分的に白っぽく見える	結露の付きかたの違いで部分的に白く見えることがある ▶ 異常ではありません	—
壁	壁が結露する	冬場は結露しやすくなる ▶ 十分換気する	37
床	床が乾かない、乾くまで時間がかかる	床が汚れている、物が置かれている、湿度が高いなど ▶ お手入れする、十分換気する	24・37・48
	床の表面がキズ付いた	鋭利な物でキズ付くことがある ▶ 損傷の程度によっては張り替えが必要になります。万ーキズなどの不具合が生じた場合はTOTOメンテナンス(株)修理受付センターへ	24・86
排水口	悪臭がする	排水口の汚れ、封水筒の外れ、取り付け不良 ▶ お手入れする ▶ 封水筒を取り付け直し、排水口に水を流し込む	50・51
	流れが悪い	排水口の汚れ ▶ お手入れする	50・51
	部品がこわれた、なくなった	▶ 品番をご確認のうえ、TOTOメンテナンス(株)TOTOパーツセンターへ	87
カウンター	カウンターの上に水が残る	勾配が付いているが、表面張力のため水が残ることがある	—
	湯水がアクセントカウンターの溝を伝って浴槽に入る	一面に渡るカウンター形状のため ▶ 付属のアクセントカウンター用水止めピースの取り付けで軽減される	25
ドア	開閉しにくい、自然に開く	ドアの金具(ラッチ)のゆるみ ▶ 調整する	開き戸 72 折戸 72
		折戸の回転部品がきちんとはまっていない ▶ 取り付け直す	75
	開閉時に変な音がする	ドアの金具(ラッチ)やねじのゆるみ ▶ 調整する	72・73
	3枚引戸のハンドルがガタつく	ハンドルの取り付けのゆるみ ▶ 大型ハンドル: 締め直す ▶ スリムハンドル: TOTOメンテナンス(株)修理受付センターへ	76 86
	引戸を閉めても、すき間があく	ドアの傾き ▶ 調整する	73
	ドアの面材が割れた	▶ TOTOメンテナンス(株)修理受付センターへ	86
	折戸を開ける途中で「カタン」と音がする	ラッチの動きにより音がすることがある	—

●●を解決したい!

質問	症状や原因	対処方法	参照ページ
照明	照明カバーが割れた	▶ お求めの販売店/組立店かTOTOメンテナンス(株)TOTOパーツセンターへ	87
	肩楽湯照明が点灯しない(浴室の照明が調光調色システム付きの場合)	照明の電源が入っていない ▶ 洗面所にある浴室の照明スイッチを押す	36
		肩楽湯を吐水していない ▶ 肩楽湯を運転する(停止時と腰楽湯単独運転時は、肩楽湯照明は点灯しません)直らないときは、TOTOメンテナンス(株)修理受付センターへ	17・86
	調光調色システム使用中、消灯にしていた際、自動的に照明が全光になった	瞬間的な停電により照明スイッチが切/入されたため ▶ 調光調色システムを使用する際は、再度メインボタンを押す	36・37
	調光調色システム用リモコンのボタンがきかない	洗面所にある浴室の照明スイッチが入っていない ▶ 浴室の照明スイッチを入れる(照明のスイッチが入っていないと調光調色システム用リモコンは操作できません)	36
	調光調色システム用リモコンのボタンが思うように反応しない	表示部を正しく押していない ▶ 表示部、または凸部付近を軽く押す(強く押しすぎたり、連打や端、隅を押すと受け付けなかったり、意図していないスイッチが入ることがあります)	36
	照明やヒカルリモコンの光の色や明るさが異なる	LED素地にはバラツキがあり、同一形名の器具においても光色、明るさが異なる場合がある ▶ 故障ではありません	—
	調光調色システム用リモコンのLEDランプが3秒おきに点滅する	ダウンライトの故障 ▶ TOTOメンテナンス(株)修理受付センターへ	86
	カウンター下照明が点灯しない、1本しか点灯しない	カウンター下照明の故障 ▶ TOTOメンテナンス(株)修理受付センターへ	86
	換気器具	入浴中、換気器具から水が落ちてくる	換気器具内で発生した結露水が落ちることがある ▶ 換気運転を停止すると軽減される
入浴中、風が当たって寒い		ドアのガラリから脱衣室の空気が流れ込むため ▶ 換気運転を停止すると軽減される	—
換気器具から色の付いた水が落ちてくる		入浴剤の粉が換気扇に付いたため ▶ 入浴剤を入れるときは、換気運転を停止する	—
換気器具から「パタパタ」音がする	換気器具によっては、強風のとき、逆流防止弁から音がすることがある	—	
器具類	収納棚に載せられる重さを知りたい	耐荷重は幅200mm程度:2kg、幅300mm程度:3kg、幅400mm程度:4kg	—
鏡	鏡が割れた	▶ お求めの販売店/組立店かTOTOメンテナンス(株)修理受付センターへ	86
	鏡がくもる	浴室の湯気の影響 鏡の汚れ ▶ お手入れすることで軽減される場合があります	— 55

●●を解決したい!

質問	症状や原因	対処方法	参照ページ		
給湯機	お湯がぬるい	給湯機の設定温度が低い	▶ 設定温度を上げる	—	
	お湯が出ない、 たまらない、 あふれるなど	給湯機の不具合 (エラーコードが出る、浴室以外の蛇口から もお湯が出ない)	▶ 給湯機の取扱説明書を確認して対処する (直らないときは、給湯機メーカーへ)	—	
	お湯はりや 追いだき時に 湯あかが出る	配管や風呂釜に汚れが付着	▶ 風呂釜を洗浄する 洗浄剤ご使用の際は、給湯機メーカーへ ご確認ください。	44	
楽湯	肩楽湯を停止したり、腰 楽湯に切り替えたりする とゴボゴボ音が出る	肩楽湯吐水口までできているお湯が浴槽 の水位まで戻る際に発生する音	▶ 故障ではありません。	—	
	リモコンを操作して も運転しない(反応 しない)	元電源がきていない	▶ 配電盤のブレーカーを切/入する 直らないときは、TOTOメンテナンス(株) 修理受付センターへ	86	
	自動的に運転が 停止する	▶ 連続運転防止のため15分で自動的に停止する 継続使用したいときは、再度メインボタンを押し てください		17	
	リモコンが点滅 している	1回点滅を 繰り返す	電源異常	▶ TOTOメンテナンス(株)修理受付 センターへ	86
		2回点滅を 繰り返す	吐水切替弁の角度が検出できない	▶ メインボタンを押し解除する 直らないときは、TOTOメンテナンス(株) 修理受付センターへ	17・86
		3回点滅を 繰り返す	長時間運転によるポンプの過熱防止装置 作動または、ポンプの故障	▶ メインボタンを押し解除する 30分後にメインボタンを押しても、再度、点 滅する場合はポンプの故障が考えられます TOTOメンテナンス(株)修理受付センターへ	17・86
		4回点滅を 繰り返す	浴槽のお湯が少ない 運転中に排水した	▶ メインボタンを押し解除する 浴槽の水位ラベルまでお湯を入れる	17
	楽湯	吐水が弱い 噴流が弱い	吸込口が詰まっている	▶ 吸込口に異物がないか確認する	46
			吸込口がふさがれた	▶ 吸込口をお手入れする	
		吐水口から異物が出る		▶ 配管内部を洗浄する	47
		浴槽水を排水する とにおいがする	配管に湯あかがたまっている		47
		肩楽湯の吐水が 割れる	吐水口に髪の毛やゴミが詰まっている	▶ 付属のお手入れ用ヘラで髪の毛やゴミ を取り除く	46
		吐水が始まるのに 時間がかかる	ポンプ内に空気が残っている	▶ 浴槽への湯はり後、1回目の運転は、 ポンプ内の空気が排出されるまで吐 水に時間がかかります	—
メインボタンの入/切を繰り返した			▶ 「切」操作後すぐに「入」にした場合、吐水 に6秒程度の時間がかかることがあります	—	
使用していないのに 音がすることがある		吐水切替弁の作動音	▶ 故障ではありません (約2秒で停止します)	—	
楽湯運転を開始しても、 すぐ肩楽湯の吐水だけ が止まる		運転開始時のモードの設定が「腰楽湯」 に変更されている	▶ 運転開始時のモードの設定を変更する	18	
楽湯運転が「肩楽湯 のみ」または「腰楽湯 のみ」から開始する	運転開始時のモードの設定が「肩楽湯」 または「腰楽湯」になっている	▶ 運転開始時のモードの設定を変更する	18		
楽湯運転が「強」または 「弱」から開始する	運転開始時の強さの設定が「強」または 「弱」になっている	▶ 運転開始時の強さの設定を変更する	18		

●●を解決したい!

質問	症状や原因	対処方法	参照ページ
水が出ない	止水栓が十分に開いていない	▶ 止水栓を開く	49
	停電中または断水中	▶ 回復するまで待つ	—
流量が少ない	止水栓が十分に開いていない	▶ 止水栓を開く	49
運転中リモコンの LEDランプが消灯 している		▶ TOTOメンテナンス(株)修理受付センターへ	86
運転中リモコンの LEDランプが点滅 している		▶ 「きれい除菌水」を生成する機能ユニットの交換時期 TOTOメンテナンス(株)修理受付センターへ	23・86
常にリモコンの LEDランプが点滅 している	機能部のエラー表示	▶ TOTOメンテナンス(株)修理受付セン ターへ	86
床ワイパー洗浄 の吐水が乱れている	ノズルに汚れが付着	▶ ノズルをお手入れする 直らないときは、TOTOメンテナンス(株) 修理受付センターへ	49・86
	途中で水が止まる	▶ 4分以上待つて再び動き出した場合は正常 プレ洗浄と除菌仕上げの間に4分間の排水待ち時間があります	20
洗い場の半分以上 に水が散布されて いない	床ワイパー洗浄時に他の場所で大量に 水を使用している	▶ 他の場所での水の使用をやめて、 もう一度確認する	—
ノズルが回転して いない		▶ TOTOメンテナンス(株)修理受付センターへ	86
床まわりきれいを 使用しているのにカビ やピンク汚れが発生 する		▶ 正しい手順で床まわりきれいでの洗浄を行う ※使用後すぐに床、排水口に浴槽水や湯水を流すと効果がありません	22・23
運転していないのに、 ノズルから水が 出ている(少量)	設置直後および断水後、他の場所で水 を使用した場合、ノズルから若干水が出 る場合がある	▶ 故障ではありません。	—
床スッキリを使用し ても髪の毛や泡が 床に残る	床が汚れている	▶ 床をお手入れする	48

## 廃棄について

### バスルーム廃棄時のお願い

#### お客様へ

バスルームを廃棄処分する場合は、必ず公的な許可を受けている業者様にご依頼ください。バスルーム廃棄部材の不法投棄等があった場合は、廃棄の依頼者が法律違反で罰せられます。

#### 解体業者様へ

- 各部材はその材質(金属やプラスチック等)に従った分別処理をお願いします。プラスチックについては、材質表示をしているものがありますので、ご確認ください。
- 不要部材の廃棄処分をする場合は、必ず公的な許可を受けている業者様にご依頼ください。

# アフターサービス

相談・修理・部品購入が必要なときに

## ご依頼の際にお知らせください

商品や部品の特定のため、事前に下記①～⑥の項目をお調べのうえ、ご連絡ください。  
※項目④～⑥は、ドアに貼り付けられている「品番ラベル」をご確認ください。

- ① ご住所・ご氏名・お電話番号
- ② 製品名  
シンラ  
HK/WKシリーズ
- ③ 製品品番
- ④ 製造年月
- ⑤ 製造番号
- ⑥ お引渡し日
- ⑦ 故障の内容、異常の状況  
※できるだけ詳しくお願いします。
- ⑧ 訪問希望日

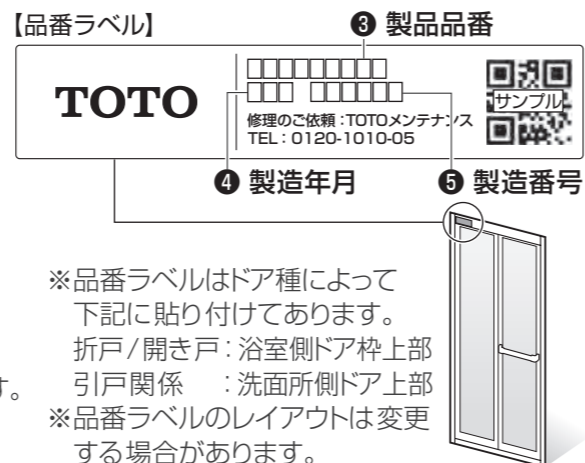

## 修理

お求めの販売店/組立店またはTOTOメンテナンス(株)修理受付センターへお問い合わせください。

### TOTOメンテナンス(株)修理受付センター

TEL ☎ 0120-1010-05

FAX ☎ 0120-1010-02

ホームページ <https://www.tom-net.jp>

受付：年中無休

受付時間：8:00～19:00

訪問修理：年中無休(一部地域を除く)

営業時間：9:00～18:00

### 修理が必要と思ったら

- ・修理を依頼される前に、「Q&A」をご確認ください。(P.80～85)  
※商品に異常が生じても故障ではない場合があります。
- ・「Q&A」を見ても、解決できず、異常やご不明な点がある場合は、お求めの販売店/組立店またはTOTOメンテナンス(株)修理受付センターに修理をご依頼ください。

### 修理料金について (TOTOメンテナンスにご依頼の場合)

修理により商品の機能が維持できる場合には、ご希望により有料で修理をさせていただきます。  
※標準修理料金は技術料+部品代+訪問料で構成されています。  
※ただし、補修用性能部品の保有期間が経過している商品は、修理できない場合がございます。

## 保証

- ・この取扱説明書は保証書付きです。よくお読みのうえ、大切に保管してください。
- ・保証期間は保証書に明記しています。
- ・保証期間中の修理料金は、保証書の規定により、原則として無料で修理させていただきます。  
保証期間を過ぎていたときの修理料金は、有料となります。保証期間内でも有料になることがありますので、保証書の内容をよくご確認ください。
- ・製品の性能値は、TOTOが想定した試験条件での値です。  
値は参考値であり、保証値ではありません。これらの値は、設置環境や使用条件により変わります。
- ・製品は改良のため予告なく変更されることがあります。

### 延長保証制度(有料)について

料金やお申し込み方法などの詳細は、同梱のご案内ちらし、またはTOTOのホームページ(<https://jp.toto.com>)をご確認ください。

#### ■ お問い合わせ

TOTO(株)延長保証事務局

TEL：☎ 0120-100514

受付時間：平日9:00～17:00

(土・日・祝日・夏期休暇・年末年始を除く)

## 補修用性能部品の最低保有期間

補修用性能部品とは、その商品の機能を維持するために必要な部品です。  
補修用性能部品の最低保有期間は、生産終了後10年です。  
※水栓金具や換気器具などの機器類については、専用の取扱説明書をご確認ください。  
※補修用性能部品は、意匠が異なる同等性能を有する部品の場合があります。

## 商品のお問い合わせ・相談

お求めの販売店/組立店またはTOTO(株)お客様相談室にお問い合わせください。

### TOTO(株)お客様相談室

TEL ☎ 0120-03-1010

FAX ☎ 0120-09-1010

受付時間：9:00～17:00

(夏期休暇・年末年始を除く)

## 部品購入

TOTOメンテナンス(株)TOTOパーツセンターへご連絡ください。(TOTOパーツショップでもご購入いただけます。)

### TOTOメンテナンス(株)TOTOパーツセンター

TEL ☎ 0120-8282-55

FAX ☎ 0120-8272-99

受付時間：平日9:00～18:00 土・日・祝日9:00～17:00

(夏期休暇・年末年始を除く)

※インターネットでの部品購入はTOTOパーツショップへ(24時間受付)

<https://tom-parts.jp.toto.com>

#### 【品番参照ページ】

ふろふた	P.88
ヘッドレスト	P.89
ワンブッシュ排水栓	P.45
床排水口まわり	P.51
その他	お問い合わせください

- お取り替えされたことによる不具合の保証はいたしかねる場合がありますので、よくご確認のうえご購入いただき、正しくお取り付けください。
- 本書に記載の品番は予告なく変更させていただくことがありますので、ご購入の際はご確認ください。

### TOTOメンテナンス(株)TOTOパーツセンターでご購入の場合

- ・お届けについて
  - ご注文から2週間以内に宅配便でお届けします。
  - ※ ご注文が集中し、商品の品切れによりお届け日が遅れる場合があります。あらかじめご了承ください。また、お届けが大幅に遅れる場合は、お届け予定日をご連絡いたします。
- ・お支払いについて
  - お届けした宅配業者に、商品代、送料および消費税相当額をお支払いください。
  - ※ 送料につきましては、別途TOTOパーツセンターへお問い合わせください。
- ・返品・交換について
  - 補修用性能部品の不良などによる返品、交換については商品到着後8日以内にTOTOパーツセンターまでご返送ください。
  - ※ 送料はTOTOパーツセンターが負担し商品を送付させていただきます。
  - お客様のご都合による返品、交換については、商品到着後8日以内にTOTOパーツセンターまでご返送ください。
  - ※ 送料は、お客様負担となりますのでご了承ください。
  - ※ お客様の元で、汚れた、破損した、および使用になった商品の返品、交換はいたしかねますので、あらかじめご了承ください。

## 部品購入 (ふろふた)

保温性を維持するために、必ず専用のラクかるふろふた(断熱仕様)をご購入ください。

電話の前に「品番ラベル」の情報をメモしておくとう便利ね!



### ご購入の際は

ふろふた品番を下記一覧表よりご確認のうえ、お知らせください。  
 ※ふろふたのラベルに記載の品番はセット品番になります。  
 ※ふろふたの形状は、サイズやオプションにより、掲載しているイラストと異なる場合があります。

### 浴室の勝手

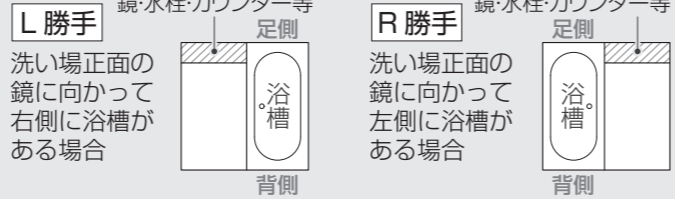

ストレー ト	浴槽 サイズ (長辺: mm)	浴室の 勝手	2枚		3枚		
			背側	足側	背側	中	足側
			背側	足側	背側	中	足側
	1200	共通	AFKKS2JKBAA21W	AFKKS2JKFAA21W	-	-	-
	1300	共通	AFKKS3JKBAA21W	AFKKS3JKFAA21W	-	-	-
	1400	共通	AFKKS4JKBAA21W	AFKKS4JKFAA21W	-	-	-
	1600	L	AFKKS6JKBAA21W	AFKKS6JKFAA21W	AFKKS6JKBAA31W	AFKKS6JLCAA31W	AFKKS6JKFAA31W
		R				AFKKS6JRCAA31W	
1650	L	AFKKS7JKBAA21W	AFKKS7JKFAA21W	AFKKS7JKBAA31W	AFKKS7JLCAA31W	AFKKS7JKFAA31W	
	R				AFKKS7JRCAA31W		

ワイド	浴槽 サイズ (長辺: mm)	浴室の 勝手	2枚	
			足側	背側
			背側	足側
	1600	L	AFKKS6KLBAA21W	AFKKS6KKFAA21W
		R	AFKKS6KRBAA21W	

スーパー ワイド	浴槽 サイズ (長辺: mm)	浴室の 勝手	2枚	
			足側	背側
			背側	足側
	1600	L	AFKKS6MLBAA21W	AFKKS6MKFAA21W
		R	AFKKS6MRBAA21W	

## 部品購入 (ヘッドレスト)

ストレー ト	浴槽 サイズ (長辺: mm)	浴室の 勝手	楽湯		色		
			楽湯あり	楽湯なし	ホワイト	ライトグレー	ブラック
	共通	共通	あり		EKK01092#CAW	EKK01092#CAG	EKK01092#CAK
			なし		EKK01093#CAW	EKK01093#CAG	EKK01093#CAK

ワイド	浴槽 サイズ (長辺: mm)	浴室の 勝手	楽湯		色		
			楽湯あり	楽湯なし	ホワイト	ライトグレー	ブラック
	1600	L	あり		EKK01094L#CAW	EKK01094L#CAG	EKK01094L#CAK
		L	なし		EKK01095L#CAW	EKK01095L#CAG	EKK01095L#CAK
		R	あり		EKK01094R#CAW	EKK01094R#CAG	EKK01094R#CAK
		R	なし		EKK01095R#CAW	EKK01095R#CAG	EKK01095R#CAK

本書は、本書記載内容で無料修理を行うことをお約束するものです。  
 したがってこの保証書によってお客様の法律上の権利を制限するものではありません。  
 表記期間中に故障が発生した場合は、本書をご提示のうえ、お求めの販売店/組立店または  
 TOTO メンテナンス (株) 修理受付センター 〒105-8306 東京都港区海岸 1-2-20 汐留ビルディング  
 (TEL ☎0120-1010-05 FAX ☎0120-1010-02) に修理をご依頼ください。

### 楽湯

項目		
定格電圧		AC100V
定格周波数		50/60Hz
定格消費電力		360W
定格電流		6A
浴槽本体部	吐水口	肩楽湯 背側リム上面1カ所
		腰楽湯 背側2カ所
	吸込口数	浴槽長辺側(洗い場対面)2カ所
肩楽湯	吐水流量	弱(49)/中(55)/強(65) (L/min)
腰楽湯	噴出流量	弱(50)/中(60)/強(70) (L/min)
同時	(ポンプ吐水量)	弱(99)/中(115)/強(135) (L/min)
安全装置		漏電遮断器、連続運転防止装置(15分タイマー)、 過電流保護装置、空運転防止装置、ポンプ過熱防止装置

### 床ワイパー洗浄(きれい除菌水)

項目		
定格電圧		AC100V
定格周波数		50/60Hz
定格消費電力		50W ※水質により変動します。
床洗浄方式		ノズル散布(自動回転タイプ)
機能水		次亜塩素酸(0.5~5ppm)
使用水圧		0.10~0.75MPa
使用水質		上水道(井戸水、温泉水など使用不可)
使用水量	標準モード	約33L/回
	ecoモード	約23L/回
	床スッキリ	約12L/回
動作時間	標準モード	約23分(約4分のインターバルを含む)
	ecoモード	約19分(約4分のインターバルを含む)
	床スッキリ	約4分
安全装置		逆止弁、安全弁、漏水検知
公的認可		電気用品安全法(医療用物質生成器) 水道法(給水装置)

### 調光調色システム

項目		
定格電圧		AC100V
定格周波数		50/60Hz
定格消費電力		67W(最大)
調節(照明制御)		調光調色ボタン短押し:7段階(明るさ6・5・4・3・2・1・消灯) 調光調色ボタン長押し:無段階(明るさ6~消灯)
安全装置		過電流保護装置
公的認可		電気用品安全法(直流電源装置)

お客様のおなまえ	様	品名	シンラ HK / WKシリーズ (略品番:HKV/WKV)
おとところ		保証期間	防水性能 <sup>注2</sup> ・浴槽貯水性能 <sup>注3</sup> お引渡し日から5年間 電気製品 お引渡し日から1年間 上記以外 お引渡し日から2年間
取扱店名		お引渡し日 <sup>注1</sup>	年 月 日
修理・点検記録			
年月日	内容		担当者

### 無料修理規定

- 取扱説明書、本体に貼り付けのラベルなどの注意書きに従った正常な使用状態で故障した場合には、表記の期間無料修理いたします。
- (1) 無料修理をご依頼なさる場合には、お求めの販売店/組立店にご依頼のうえ、本書をご提示ください。  
(2) お求めの販売店/組立店に無料修理をご依頼になれない場合には、TOTO メンテナンス (株) 修理受付センターにご相談ください。
- 保証期間内でもつぎの場合は有料修理になります。
  - 維持管理の不備や取扱説明書に記載している警告、注意事項を守らなかったために生じた故障および損傷
  - 車輛、船舶などにご使用になった場合に生ずる故障および損傷
  - 専門業者以外の修理・分解・改造等による故障および損傷
  - 移設による故障および損傷
  - 当社組立範囲外および関連設備工事による故障および損傷
  - 当社組立範囲外の給水・給湯配管からの異物流入による故障および損傷
  - 当社納入製品以外の機器等の設置または使用による故障および損傷
  - 組立完了後、お引渡し日までの間の管理などの不備による故障および損傷
  - 当社の手配によらない第三者による組立上の不注意、過失による故障および損傷
  - 消耗部品(LEDランプなどの各種電球・ヒューズ・乾電池・日常のお手入れ箇所のリング・ゴム栓・排水栓のバックシートのパッキン等)の消耗による故障および損傷
  - 経年による変色・摩耗・切れ(コーキング部等)・カビの発生・ヘッドレストのシワ・汚れの固着や使用に伴う外観変化
  - 砂やゴミかみによる故障および損傷
  - 指定規格以外の条件(電源・水圧等)による故障および損傷
  - 火災・爆発等の事故、地震・水害・落雷・凍害等の天災地変、公害、ガス害(硫化水素ガス・塩素ガス等)、塩害による故障および損傷
  - 温泉水・井戸水等水道関連法令に定める飲料用 waters 水質基準に適合しない水を給水したことによる故障および損傷
  - ねずみなどの動物や昆虫等による故障および損傷
  - 寒冷地仕様でない製品の場合の凍結による故障および損傷
  - 契約時、実用化されていた技術では予防することが不可能な事象またはこれらが原因で生じた事故による故障および損傷
  - 保証期間経過後に申し出があった、もしくは、保証該当事項の発生後、速やかに申し出がなかった故障および損傷
  - 保証書に必要と定めた事項の記入がない場合、または字句が書き換えられている場合
  - 本書の提示がない場合
- 本書は日本国内においてのみ有効です。
- 保証書は再発行いたしませんので、紛失しないように大切に保管してください。
- 無料修理により取り外された部品・製品は、TOTO 株式会社の所有となります。

注1) お引渡し日とは建築物が建築主様へ引渡しされた日とします。  
 注2) 防水性能とは浴室外部へ水漏れしないことをいいます。  
 (但し、ドアへの集中散水による洗面所へのあふれ水は防水性能の対象から除外します。)  
 注3) 浴槽貯水性能とは、浴槽本体から水漏れしないことをいいます。  
 (但し、ワンプッシュ排水栓の損傷および故障によるものは、対象から除外します。)

TOTO 株式会社

〒802-8601  
 福岡県北九州市小倉北区中島 2-1-1  
 お客様相談室 TEL ☎0120-03-1010  
 FAX ☎0120-09-1010