

ノコリ~ユECO (洗濯用お湯取りシステム)

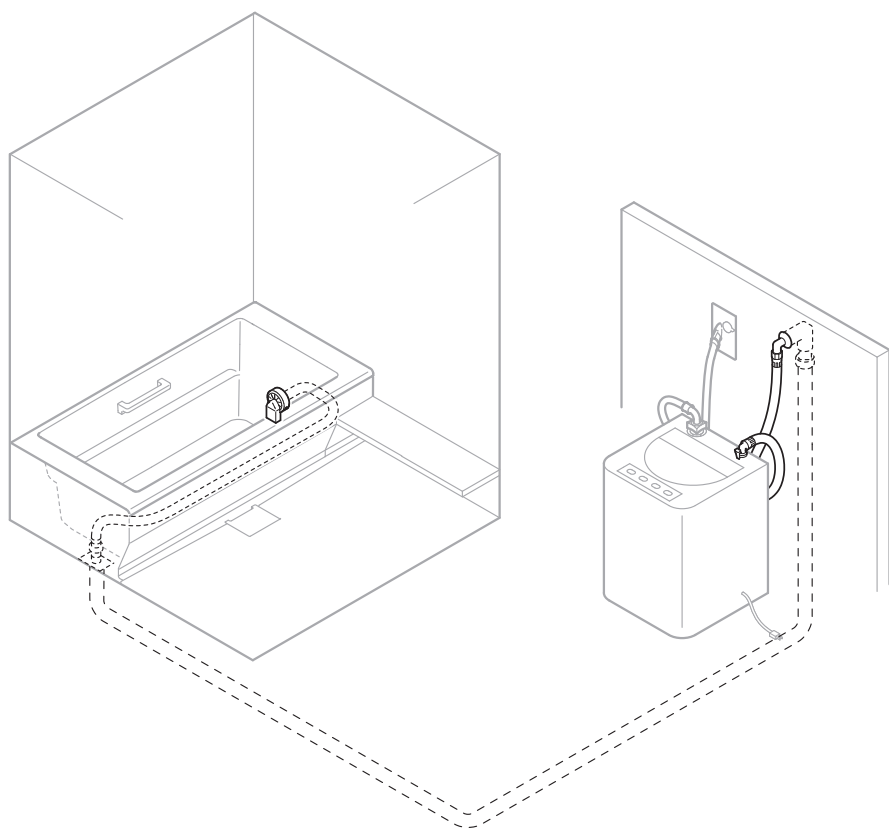

お使いになる前に

はじめに	1
安全上のご注意	2
各部のなまえとはたらき	4

使いかた

使いかた	5
------	---

お手入れ

お手入れのしかた	6
----------	---

こんなときは

故障かな?と思ったら	8
長期間使用しないとき	8
アフターサービスについて	9
保証書	14

お願い

洗濯機をお取り替えの際には
〈P.1〉【洗濯機メーカー風呂水ホース
オプション品一覧表】をご確認ください。

- ◆このたびは、TOTO商品をお買い上げいただき、誠にありがとうございます。
この取扱説明書をよくお読みのうえ、正しくお使いください。
- ◆保証書に取扱店名、お引渡し日などが記入されていることを必ずお確かめください。
- ◆この取扱説明書は、大切に保管し、必要なときにお読みください。
転居される場合は、新しく入居される方または取り次ぎされる方にこの取扱説明書
をお渡しください。

はじめに

必ずお読みください

ノコリ〜ユECO(洗濯用お湯取りシステム)は、残り湯を毎日の洗濯で利用するためにホースの出し入れなどの煩わしさがなく、無駄なく簡単に節水できます。

■風呂水ポンプを内蔵した全自動洗濯機のみ対応できます。

(ホースの先にポンプがついているタイプの洗濯機には使用できません)

洗濯機に内蔵されたポンプを利用して浴槽の残り湯を吸い込むシステムです。ポンプが洗濯機に内蔵されていないタイプ(ホースの先にポンプがついているもの)や別売りのポンプでは使用できません。

洗濯機の仕様をよく確認してお使いください。

また、下記表に記載されている風呂水ホースオプション品が取り付けできる洗濯機が対応可能です。

【洗濯機メーカー風呂水ホースオプション品一覧表】

洗濯機メーカー	各社部品名	各社品番
三菱製	風呂水ホース	MAW-FR1 (部品コードNo.M10000830)
ハイアールアクア セールス製/ サンヨー製	風呂水 吸水ホース	301 03275 31100 617 271 0488 617 210 5734 617 299 4550
パナソニック製	ふる水 ポンプホース	AXW2K-VP10 AXW2K-6BMO (上記は長さ違いによる)
日立製	お湯取ホース	NW-9S3 026 NW-9S3 029 NW-9S3 028 NW-9S3 031 (上記は長さ違いによる)
東芝製	お湯取ホース	42040648 42040829 42040649 42040830 42040707 42040844 42040812 42040845 42040813 (上記は長さ違いによる)
シャープ製	対応していません。	

- 左記品番以外のホースを使用する洗濯機には対応できません。
- 左記品番は洗濯機のカatalogや取扱説明書に別売品として記載されております。洗濯機をお取り替えの際などにご参考としてください。
- 左記品番がおお客様の洗濯機にご使用できるかは各洗濯機メーカーのお客様相談窓口へご確認ください。
- 東芝製洗濯機の場合には、付属の調節継手を使用します。

※左記以外の日立製洗濯機(別売品ホース品番:NW-7P5-**)の場合に別売りの日立製用特殊お湯とり吸い込みホースが別途必要になります。

別売品:日立製用特殊お湯とり吸い込みホース
品番:AFKD058N1

ご購入はTOTOメンテナンス(株)TOTOパーツセンターへ(裏表紙)
(品番は予告なく変更する場合があります。)

※シャープ製洗濯機 風呂水ポンプ内蔵タイプは、ノコリ〜ユECO
吸い込みホース継手の形状が合わない為対応していません。
(2021年2月時点)

■洗濯機の取り扱いについては、お使いの洗濯機の説明書をご確認ください。

ノコリ〜ユECO(洗濯用お湯取りシステム)を使用し洗濯するうえで、特別な操作は必要ありません。お使いの洗濯機の風呂水利用を操作するだけです。洗濯機の説明書に従ってお使いください。

■入浴剤の入った風呂水は使用しないでください。

入浴剤の成分により洗濯機を傷めたり、衣類に色移りなどのおそれがあります。

■お湯取り口の位置より低い風呂水は吸い込むことができません。

追いだき加工位置が浴槽脚側の場合は、浴槽底面より5cm程度、浴槽側面の場合は5〜12cm程度残ります。



■風呂水を吸い込むまでに数分かかる場合があります。

風呂水を最後まで吸い込んだときは配管内に空気が入り、次回使用時に空気を抜くために吸い込むまでに数分かかる場合があります。

■洗濯機標準の風呂水ホースより吸い込み流量が少なくなる場合があります。

設置条件などにより、洗濯機標準にて装備されている風呂水ホースより、吸い込み流量が少なくなる場合があります。また、吸い込み時間が長くなる場合もあります。

安全上のご注意

必ずお守りください

本商品をご使用の前に、この「安全上のご注意」をよくお読みのうえ、正しくお使いください。この取扱説明書では、お客様ならびに他の人への危害、物的損害を未然に防ぐための内容を説明しています。

次の表示の区分と図記号の内容をご理解のうえ、本文をお読みになり、記載事項をお守りください。お読みになったあとはお使いになる方がいつでも見られる場所に保存しておいてください。

表示と意味は次のようになっています。



この表示を無視して、誤った取り扱いをすると、人が死亡または重傷を負う可能性が想定される内容を表示しています。



この表示を無視して、誤った取り扱いをすると、人が障害を負う可能性および物的損害の発生が想定される内容を示しています。

お守りいただく内容を絵表示し、その意味は次のようになっています。



分解禁止



必ず行う



一般的な禁止

警告



電源プラグ
を抜く

お手入れの際は、必ず洗濯機の電源プラグをコンセントから抜く
感電、けがのおそれがあります。

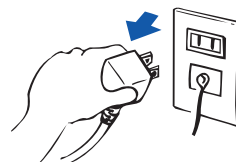

必ず実行

50℃以上のお湯は使わない
プラスチック部品の変形や傷みにより、感電や漏電の原因となります。



分解禁止

**洗濯機の改造はしない
修理技術者以外の方は分解したり修理したりしない**
火災、感電、けがの原因となります。
洗濯機の取扱説明書を確認し、相談ください。

注意



禁止

**お湯取り循環アダプターのカバーや
フィルターを外したまま使用しない**
異物などを吸い込み、故障の原因となります。

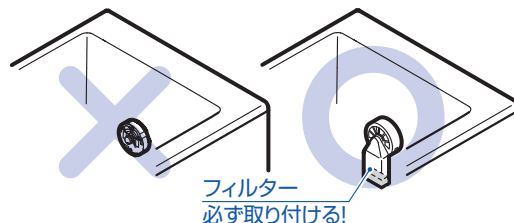

禁止

**入浴中または全自動給湯機にて、お湯はり・追いだき
をしている時は、風呂水吸い込みをしない**
誤動作やけがの原因となります。

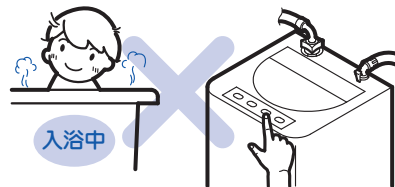

禁止

ドライマークの衣類を洗濯するとき30℃を超える風呂の残り湯は使わない
乾燥後の縮みが大きくなるおそれがあります。



禁止

入浴剤が入っている風呂水は使用しない
入浴剤の成分により洗濯機を傷めたり、衣類に色移りなどのおそれがあります。

各部のなまえとはたらき

バスルーム全体図

お使いになる前に

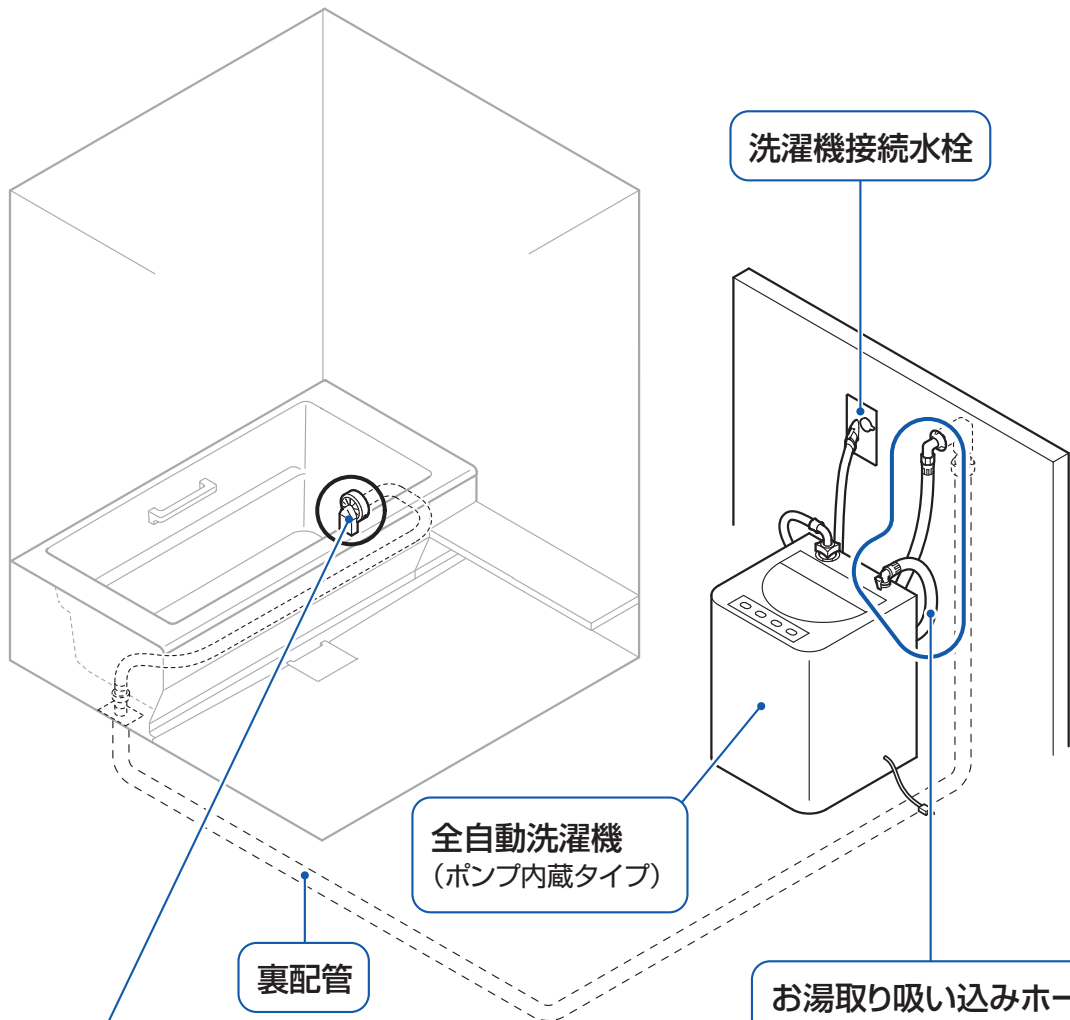

お湯取り循環アダプター

給湯機でお湯はりまたは、お湯を温めます。

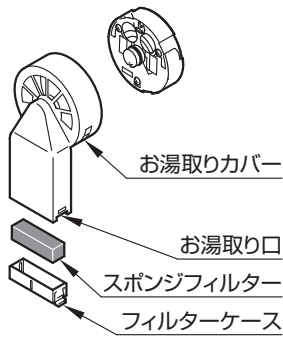

※必ずセットしてください。
セットしないと洗濯機の
故障の原因となります。

お湯取り吸い込みホース

洗濯機に接続します。

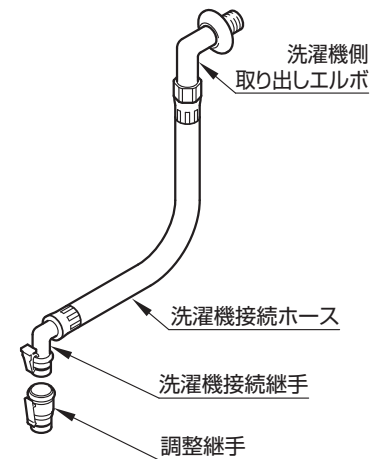

使いかた

ご使用前の準備

洗濯機の風呂水接続口にお湯取り吸い込みホースの洗濯機接続継手を確実に差し込んでください。

- 東芝製洗濯機の場合、風呂水接続口の大きさが違うため調整継手を合わせて差し込んでください。
東芝製洗濯機以外は、調整継手は使用しないで、直接、洗濯機接続継手を差し込んでください。

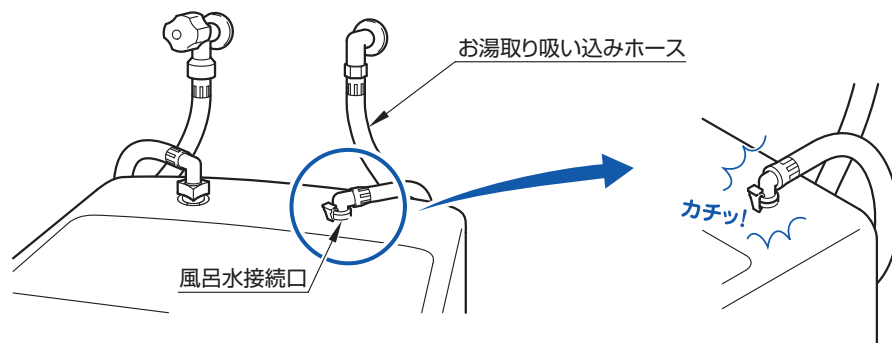
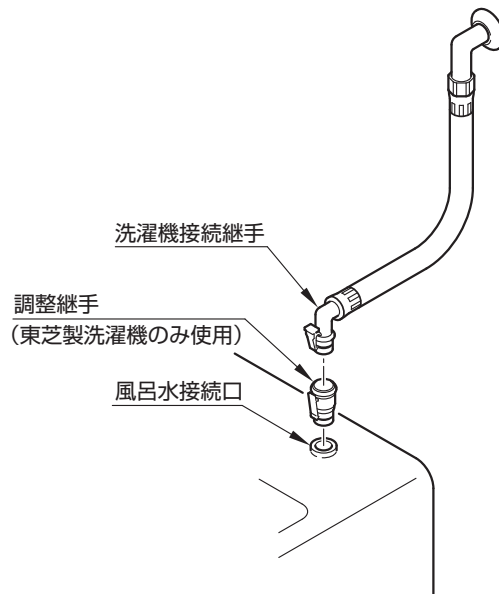

使いかた

- ◆ 風呂水を使っての洗濯は、洗濯機操作のみで特別な操作は必要ありません。
各洗濯機の説明書をご確認ください。
- ◆ お湯取り吸い込みホースが確実に洗濯機の風呂水接続口に差し込まれているか確認のうえ、ご使用ください。

お手入れのしかた

洗濯機のお手入れのしかた

■ 洗濯機のお手入れについては、洗濯機の取扱説明書に従って行ってください。

お湯取り循環アダプターのお手入れのしかた

■ お湯取り口のスポンジフィルターに髪の毛や湯あかが詰まると、風呂水の吸水量が落ち、洗濯機の洗濯時間が長くなります。また、追いだき口フィルターについても、目詰まりすると、沸きあがりに時間がかかったり、場所により湯温がばらついたりすることがあります。週に1回以上はお手入れしてください。

① お湯取りカバーを左に回し、手前に引いて取り外します。



※ 止まった位置から更に回さない。アダプターがゆるむ場合があります。

② フィルターケースの爪を押さえながら、引いて取り外し、スポンジフィルターを取り出します。



③ スポンジフィルターは、水でもみ洗いをして汚れを落とします。汚れがひどいときは適量にうすめた浴室用中性洗剤で、もみ洗いしてください。

うすめた浴室用
中性洗剤



④ お湯取りカバーはスポンジに浴室用中性洗剤を付け、洗ってください。



⑤ お湯取りカバーの追いだき口フィルター部に付いたごみは、ブラシで取り除き、洗い流します。

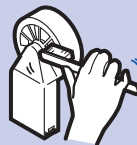

⑥ スポンジフィルターは、元どおりカバーにセットし、カバーを取り付けます。



フィルターケースおよびスポンジフィルターは、必ず元どおりお湯取りカバーに取り付ける異物などを吸い込み、故障の原因となります。

吸い込みホースのお手入れのしかた

■ 普段は、かたく絞った布でふいてください。汚れがひどいときは適量にうすめた浴室用中性洗剤をふくませた布でふき、その後かたく絞った布でふいてください。



「酸性」や「アルカリ性」の表示のある洗剤およびシンナーなどの溶剤は使用しない
表面が変色したり、シミになったり、傷付けるおそれがあります。



追いだき循環配管・お湯取りの裏配管のお手入れのしかた

- 浴槽の水を循環させて沸かす追いだきタイプです。長時間使用すると風呂釜や配管内に湯あかや入浴剤成分が付着してきます。湯あかなどが浴槽内に流出する場合は、給湯機メーカー指定の「配管洗浄剤」を使用して洗浄してください。
- 風呂水を洗濯機に吸水するお湯取り配管で同様に汚れが気になる場合は、TOTOの「配管洗浄剤」(品番: FH433R)を使用して洗浄してください。
- ◆ 同時期に洗浄を行うことをおすすめします。
(給湯機メーカー指定およびTOTOの配管洗浄剤を2個用意して追いだき循環配管とお湯取りの裏配管を別々に洗浄します。)

1. 洗浄

1-1. お湯取り吸水配管の洗浄

- ① お湯取りカバーを左に回し、手前に引いて取り外します。

※止まった位置から更に回さない。
アダプターがゆるむ場合があります。

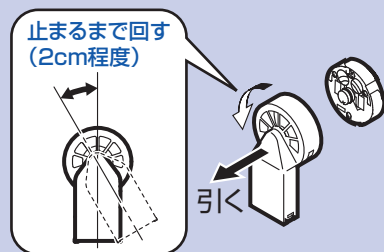

- ② 浴槽にきれいなお湯(38℃程度)を浴槽上面より10cm程度ためてから、配管洗浄剤を1袋入れてください。
※水の場合、配管洗浄剤が溶けずに効果を発揮しにくくなります。

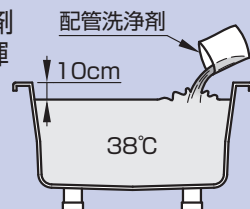

- ③ 洗濯機で使用水量を最大に合わせて、風呂水利用で配管洗浄剤の入ったお湯を最後まで吸い上げます。4~5回繰り返し吸い上げる必要があります。
1回ごとに洗濯槽にたまったお湯は排水して繰り返してください。

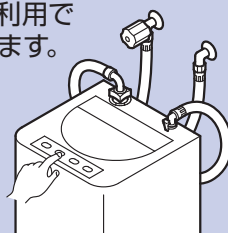

1-2. 追いだき配管の洗浄

給湯機メーカーの取扱説明書に従って洗浄してください。

2. すすぎ

2-1. お湯取り配管のすすぎ

浴槽にきれいな水を浴槽上面より10cm程度ためてから、洗濯機で使用水量を最大に合わせて、風呂水利用できれいな水を吸い上げます。これを2回繰り返してください。

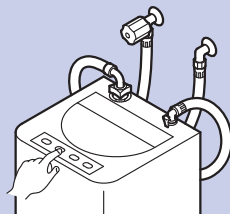

2-2. 追いだき配管のすすぎ

給湯機メーカーの取扱説明書に従って洗浄してください。

3. 清掃

3-1. 洗濯機

洗濯機を水道水で1回洗濯運転をしてください。
洗濯槽に残った配管洗浄剤をきれいにします。

3-2. 浴槽

浴槽に残った水を排水し、浴槽を洗って、残っている配管洗浄剤を洗い流してください。

4. 完了 お湯取りカバーを元に戻して完了です。

故障かな?と思ったら

■修理を依頼される前に、下記の表に従って点検されることをおすすめします。点検をしても直らないときは、修理を依頼してください。

現象	調べていただく内容	処置方法
風呂水の吸い込み水量が減った、途中で水道水に切り替わってしまう	お湯取り循環アダプターのお湯取り口のフィルターは詰まっていますか?	お湯取り口のフィルターを取り出し、もみ洗いしてください。くわしくは、6ページをご参照ください。
	浴槽の中に残り湯がありますか? お湯取り循環アダプターのお湯取り口まで吸い込み可能ですが、お湯取り口の位置より低い風呂水は吸い込むことができません。浴槽底面より5cm~12cm程度残ります。	水道水にて洗濯してください。
風呂水を吸い込まない	洗濯機接続継手は確実に差し込まれていますか? 調整継手は東芝製洗濯機の場合に使用します。東芝製以外で使用すると空気を吸い込み、ポンプが動きません。	差し込みを確認してください。5ページの使いかたをご参照ください。
	お湯取りカバーは正しく付いていますか?	正しく付けてください。
	浴槽の残り湯はどの位残っていますか? 前回使用したときに、風呂水を使い終わった場合、配管内に空気を吸い込んでいる場合があります。この場合、浴槽の残り湯の水位が低いと吸い込めない場合があります。	浴槽の水を8分目以上はった状態で洗濯機を動かしてみてください。 ④配管内の空気を排出するために、風呂水を吸い込むのに数分かかる場合がありますが異常ではありません。
風呂水を吸い込むまでに数分かかる	数分後には吸い込みを実施しますか? 前回使用したときに、風呂水を使い終わった場合、配管内に空気を吸い込み、この空気を排出するために数分かかります。	故障ではありません。

■洗濯機の異常については、洗濯機の説明書に記載のアフターサービスをご確認ください。

長期間使用しないとき

■長期間使用しない場合は、浴槽に水道水をお湯取り循環アダプターのお湯取り口から3cmほど入れ、風呂水での洗濯運転をしてください。

4ページの裏配管の水を水道水に入れ替えます。

■長期間使用しなかった後に使用する場合は、以下の作業をしてください。

- ① 浴槽に水道水をお湯取り循環アダプターのお湯取り口から3cmほど入れ、風呂水での洗濯運転をしてください。4ページの裏配管の残水を排出します。
- ② 6ページのお手入れのしかたをご参照のうえ、スポンジフィルターなどのお手入れをしてください。



アフターサービスについて

保証について

この取扱説明書の最終ページが保証書になっています。必ずお引渡し年月日、組立店名・取扱店名などの記入をお確かめになり、保証書内容をよくお読みのうえ、大切に保管してください。

保証期間中に修理を依頼される時

点検・修理を依頼される前に8ページの「故障かな?と思ったら」を見て、もう一度ご確認ください。

それでも不具合がある場合は、ご自分で修理なさらないで、お求めの販売店・組立店または、取扱説明書裏表紙に記載のTOTOメンテナンス(株)修理受付センターに修理を依頼してください。

保証書の記載内容により修理いたします。

点検・修理をお申しつけのときは、次のことをお知らせください。

- ① 商品名「ノコリ〜ユECO(洗濯用お湯取りシステム)」
- ② 故障・異常内容
- ③ お引渡し日
- ④ お名前、住所、電話番号
- ⑤ 訪問希望日

ドア枠または、ドアの上部に貼付けてある、品番ラベルの組立年月をお知らせください。



保証期間経過後、修理を依頼される時

取扱説明書裏表紙記載のTOTOメンテナンス(株)修理受付センターまでご相談ください。修理により商品の機能が維持できる場合には、ご要望により有料で修理いたします。

本商品の補修用性能部品の保有期間は製造打ち切り後6年です

なお、補修用性能部品とは、商品の性能を維持するための部品です。

部品の交換について

無料修理により交換された部品はTOTO(株)の所有となります。

修理料金のしくみ〈TOTOメンテナンス(株)にご依頼の場合〉

修理料金は **技術料** + **部品代** + **訪問料** で構成されています。

ただし、補修用部品の保有期間が経過している商品は、修理できない場合がございます。

補修用性能部品・消耗品のお求めは

補修用性能部品・消耗品のお求めはTOTOメンテナンス(株)にお問い合わせください。

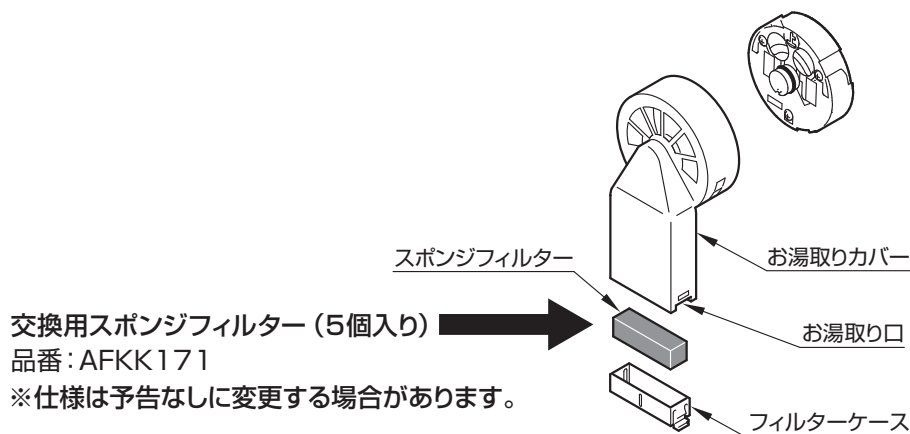

希望小売価格などの詳細は、TOTOパーツショップをご確認ください。
<https://tom-parts.jp.toto.com>



■お届けについて

ご注文から2週間以内に宅配便でお届けします。

※ご注文が集中し、商品の品切れによりお届け日が遅れる場合がありますので、ご了承ください。
また、お届けが大幅に遅れる場合は、お届け予定日をご連絡いたします。

■お支払いについて

お届けした宅配業者に、商品代、送料、消費税相当額をお支払いください。

※送料につきましては、別途TOTOパーツセンターへお問い合わせください。

■返品・交換について

補修用性能部品の不良などによる返品、交換については、商品到着後8日以内にTOTOメンテナンス(株) TOTOパーツセンターまでご返送ください。

※送料はTOTOパーツセンターが負担し、商品を送付させていただきます。

お客様のご都合による返品、交換については、商品到着後8日以内にTOTOメンテナンス(株) TOTOパーツセンターまでご返送ください。

※送料はお客様負担となりますので、ご了承ください。

※お客様の元で汚れたり破損した商品や、一度ご使用になられた商品の返品、交換はいたしかねますので、ご了承ください。

MEMO

MEMO

MEMO

TOTO

保証書

本書は、本書記載内容で無料修理を行うことをお約束するものです。
したがってこの保証書によってお客様の法律上の権利を制限するものではありません。
表記期間中に故障が発生した場合は、本書をご提示のうえ、お求めの販売店/組立店または
TOTO メンテナンス（株）修理受付センター 〒105-8306 東京都港区海岸 1-2-20 汐留ビルディング
(TEL ☎0120-1010-05 FAX ☎0120-1010-02) に修理をご依頼ください。

お客様のおなまえ	品名	ノコリ〜ユECO (洗濯用お湯取りシステム)
おところ〒	保証期間	防水性能 ^{注2} ・浴槽貯水性能 ^{注3} お引渡し日から5年間
取扱店名		上記以外の性能 お引渡し日から2年間
お引渡し日 ^{注1}	年 月 日	

修理・点検記録

年月日	修理・点検内容	担当者
-----	---------	-----

無料修理規定

- 取扱説明書、本体に貼り付けのラベルなどの注意書きに従った正常な使用状態で故障した場合には、表記の期間無料修理いたします。
- (1) 無料修理をご依頼なさる場合には、お求めの販売店・組立店にご依頼のうえ、本書をご提示ください。
(2) お求めの販売店・組立店に無料修理をご依頼になれない場合には、TOTO メンテナンス（株）修理受付センターにご相談ください。
- 保証期間内でもつぎの場合は有料修理になります。
 - 維持管理の不備や取扱説明書に記載している警告、注意事項を守らなかったために生じた故障および損傷
 - 車輛、船舶などにご使用になった場合に生ずる故障および損傷
 - 専門業者以外の修理・分解・改造等による故障および損傷
 - 移設による故障および損傷
 - 当社組立範囲外および関連設備工事による故障および損傷
 - 当社組立範囲外の給水・給湯配管からの異物流入による故障および損傷
 - 当社納入製品以外の機器等の設置または使用による故障および損傷
 - 組立完了後、お引渡し日までの間の管理などの不備による故障および損傷
 - 当社の手配によらない第三者による組立上の不注意、過失による故障および損傷
 - 消耗部品（電球・ヒューズ・乾電池・日常のお手入れ箇所のOリング・ゴム栓・排水栓のパッキン・ドアのパッキン等）の消耗による故障および損傷
 - 経年変化による変色、摩耗、切れ（コーキング部等）、カビの発生、汚れの固着や使用に伴う外観変化
 - 砂やゴミかみによる故障および損傷
 - 指定規格以外の条件（電源・水压等）による故障および損傷
 - 火災・爆発等の事故、地震、水害、落雷、凍害等の天災地変、公害、ガス害（硫化水素ガス、塩素ガス等）、塩害による故障および損傷
 - 温泉水・井戸水等水道関連法令に定める飲料用 waters 質基準に適合しない水を給水したことによる故障および損傷
 - ねずみなどの動物や昆虫等による故障および損傷
 - 寒冷地仕様でない製品の場合の凍結による故障および損傷
 - 契約時、実用化されていた技術では予防することが不可能な事象またはこれらが原因で生じた事故による故障および損傷
 - 保証期間経過後に申し出があった、もしくは、保証該当事項の発生後、速やかに申し出がなかった故障および損傷
 - 保証書に必要と定めた事項の記入がない場合、または字句が書き換えられていた場合
 - 本書の提示がない場合
- 本書は日本国内においてのみ有効です。
- 保証書は再発行いたしませんので、紛失しないように大切に保管してください。
- 無料修理により取り外された部品・製品は、TOTO 株式会社の所有となります。

注 1)

お引渡し日とは建築物が建築主様へ引き渡された日とします。

注 2)

防水性能とは浴室外部へ水漏れしないことをいいます。

（但し、ドアへの集中散水による洗面所へのあふれ水は防水性能の対象から除外します。）

注 3)

浴槽貯水性能とは、浴槽本体から水漏れしないことをいいます。

（但し、ゴム栓のゴム消耗やワンプッシュ排水栓の損傷および故障によるものは、対象から除外します。）

こんなときは

TOTO 株式会社

〒802-8601

福岡県北九州市小倉北区中島 2-1-1

お客様相談室 TEL ☎0120-03-1010

FAX ☎0120-09-1010

修理を依頼する前に「故障かな?と思ったら」(P.8)をご確認ください

修理・取り扱いのご相談は まずお求めの組立店・販売店へ

組立店・販売店

〒

電話

—

転居や贈答品などでお求めの組立店・販売店へご相談できない場合は、商品名・品番をご確認のうえ、下記TOTO窓口までお問い合わせください。

お客様専用窓口



商品のお問い合わせは

TOTO(株)お客様相談室へ

TEL ☎ 0120-03-1010

FAX ☎ 0120-09-1010

受付時間：9:00～17:00（夏期休暇・年末年始を除く）



修理のご用命は

安心・信頼の

TOTOメンテナンス(株)修理受付センターへ

ホームページ <https://www.tom-net.jp>

TEL ☎ 0120-1010-05

FAX ☎ 0120-1010-02

受付：年中無休

受付時間：8:00～19:00

訪問修理：年中無休（一部地域を除く）

営業時間：9:00～18:00



交換部品・別売品
ご購入は

TOTOメンテナンス(株)TOTOパーツセンターへ

TEL ☎ 0120-8282-55

FAX ☎ 0120-8272-99

受付時間：平日 9:00～18:00 土・日・祝日 9:00～17:00
（夏期休暇・年末年始を除く）

※インターネットでの部品購入はTOTOパーツショップへ(24時間受付)

<https://tom-parts.jp.toto.com>



お客様からお預かりした個人情報は、関連法令および社内諸規定に基づき慎重かつ適切に取り扱います。
詳細はTOTOホームページをご覧ください。

TOTO株式会社

TOTOホームページ <https://jp.toto.com>



2022.11
EKL24031N9