



キッチンから、笑顔をつくろう

システムバスルーム 取扱説明書 保証書付

システムバスルーム

yuasis ユアシス

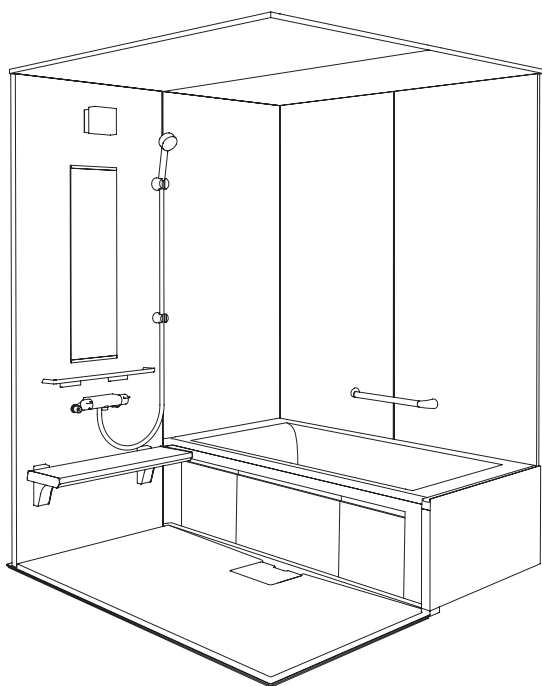

このたびは、クリナップ商品をご購入いただきまして誠にありがとうございます。
この取扱説明書は、商品を安全に長い間ご使用いただくために、注意事項やお手入れ方法についてまとめたものです。
ご使用前に必ずお読みいただき、以後も手近に保管し、ご活用ください。

1. ご利用の前に

- 1.1. 各アイテムのなまえ 2
- 1.2. お手入れスケジュール 3
- 1.3. 定期的な点検 4
- 1.4. 安全上の注意 5～9
- 1.5. 重量に関する規定 9

2. システムバスルームの使い方

- 2.1. システムバスルーム全体 . . . 10～11
- 2.2. 足ピタフロアー 12
- 2.3. クリンヘアキャッチャー(オプション) . 13
- 2.4. ドア 14～17
- 2.5. スライドバー(オプション) 18
- 2.6. 照明 18
- 2.7. 天井 19
- 2.8. 浴槽 19～20
- 2.9. 換気扇 20
- 2.10. 窓 20
- 2.11. とってもクリンカウンター 21
- 2.12. ミラー 22
- 2.13. 収納棚 22～23
- 2.14. アクセサリーパーツ 24～27

3. こんなときは

- 3.1. 点検(工事店様向け) 28
- 3.2. 主な故障の確認 29
- 3.3. 仕様一覧 30

保証書 31



※左のコードは、下記の番号を意味しています。
商品に関する情報にはアクセスできません。







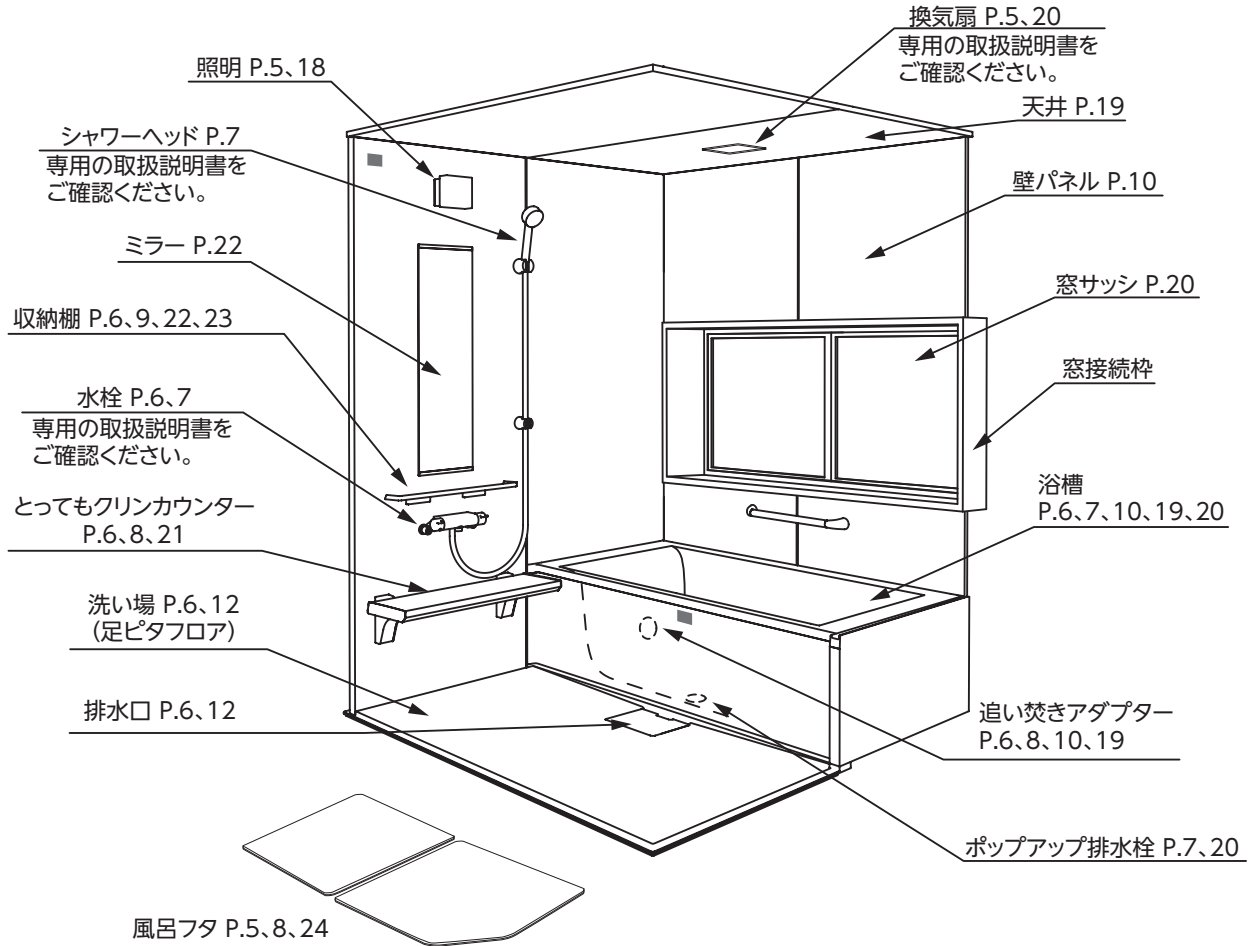

W103091000

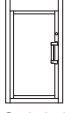
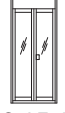
1. ご利用の前に

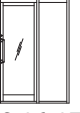
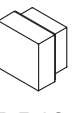
1.1. 各アイテムのなまえ

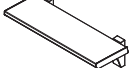
この取扱説明書においては、使用上支障のない範囲で略図を使用し、または一部実際の商品と異なる部分がございます。不明な点は、お手数ですが、裏表紙のクリナップカスタマーセンターまでお問い合わせください。下図は、スタンダードプランの1616型で壁パネルの二面を取ったものを示しています。お買い上げの商品・種類・付属部品の注文によって、左右勝手・天井・窓などが下図と異なります。

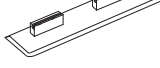

ドア				照明	
開き戸  P.8、14、17	折り戸  P.8、15、17	3枚引戸  P.8、16、17	片引戸  P.8、16、17	壁付照明  P.5、18	ダウンライト  P.18
カウンター			収納棚		
とってもクリン カウンター  P.6、9、21	フリーテーブル  P.24	サイド収納棚  P.6、9、22	手元収納棚  P.6、9、22	スタイルシェルフ  P.6、9、22、23	

取扱い方法・お手入れに関する動画は、こちらの2次元コードからご覧ください。



※取扱い方法、お手入れの動画がない商品・部位もございます。
 ※利用いただく際に発生する通信料などは、お客様のご負担となりますので、予めご了承ください。

1.2. お手入れスケジュール

● お手入れスケジュールのすすめ

- 毎日使うシステムバスルームは、こまめなお手入れが欠かせません。次のスケジュールを参考に、お客様の生活に合わせたお手入れ計画を立ててください。
- 換気機器、水栓、その他機器関連商品は、それぞれ付属の取扱説明書をご覧ください。

年間お手入れスケジュール例

期 間	お手入れ内容
毎日	<ul style="list-style-type: none"> • 浴槽：最後に入った人が、スポンジとシャワー（お湯）で汚れを落とす。 • フロアー：カウンター付近や四隅を重点的にシャワー（お湯）で汚れを落とす。 • 壁 / 天井：壁や天井の交わる隅を重点的にシャワー（お湯）で汚れを落とす。 • 天井：ペーパーモップなどで表面の水滴を拭き取る。 • 排水口：ヘアキャッチャーに捕集した髪の毛を入浴ごとに取り除く。
週一度	<ul style="list-style-type: none"> • 浴槽 / フロアー：柔らかいスポンジに中性洗剤をつけて洗う。 • 排水口：部品を取り外して、中までしっかり洗う。 • 壁 / 天井：高い所はペーパーモップなどを使用し、中性洗剤で洗う。 • ドア：下部にたまった汚れを落とす。 • ミラー / 収納棚：柔らかいスポンジに中性洗剤をつけて洗う。 • エプロン / カウンター：柔らかいスポンジに中性洗剤をつけて洗う。
月一度	<ul style="list-style-type: none"> • ドア：スロープおよび溝の汚れを落とす。 • 換気扇：グリルを取り外して洗う。
半年～年一度	<ul style="list-style-type: none"> • 水栓：ストレーナーを取り外して、汚れをとる。 • 照明：照明カバーのほこりを落とす。

MEMO

洗剤はお手入れに欠かせませんが、手荒れの原因にもなります。次の事項に気をつけてご利用ください。
①ゴム手袋を使う。②適量を使う。③使う時間と回数を抑える。④熱いお湯で洗わない。⑤ハンドクリームなどで保湿。

気づいたらすぐに

次のような場合、気づいたときにすぐに対処するようにしてください。

- もらいサビがあった場合、すぐに対処してください。すぐであれば拭き取れます。
- 浴槽の喫水線（お湯がたまった残りあと）ができたなら、すぐに中性洗剤で落としてください。
- ミラーにくもりを感じたら、すぐにお手入れしてください。
- 天井の表面に水滴が付いている場合は、すぐにペーパーモップなどで拭き取ってください。水滴が残ったまま長時間放置すると水あかの原因となります。

注意

天井を掃除するときは、中性洗剤が目に入らないように注意してください。

1. ご利用の前に

1.3. 定期的な点検

定期的な点検のすすめ

商品は長期間ご利用いただくことで、経年劣化してきます。安全にお使いいただくために、定期的に水漏れ点検と安全点検を行ってください。水漏れ点検は月一度、安全点検は年一度が目安です。水漏れがあった場合、元栓や止水栓を締めてから、速やかにクリナップカスタマーセンターへご連絡ください。また、使用時に、部品が破損・脱落したり、ゆるんだりしている場合は、速やかにクリナップカスタマーセンターに修理を依頼してください。そのまま放置していると思わぬ事故の恐れがあります。

参照 アフターサービスのご用命 裏表紙

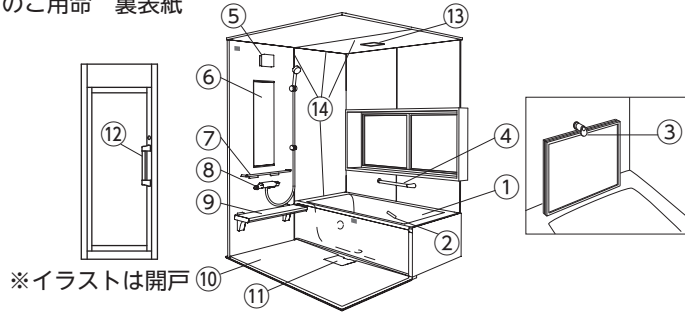

点検箇所	症状	点検の種類	想定される被害	点検方法
①浴槽	ひび割れ	水漏れ点検	水漏れによる家財等の破損および破損部接触によるケガ	浴槽にひび割れがないか確認してください。
②浴槽ハンドグリップ	ガタつき	安全点検	外れることによるケガ	ハンドグリップを持った際にガタつきがないか確認してください。
	めっき部のはがれ	安全点検	はがれためっき部によるケガ	ハンドグリップのめっき部にはがれがないか確認してください。
③風呂フタフック	ガタつき	安全点検	外れることによるケガ	風呂フタフックのガタつきがないか確認してください。
④握りバー	ガタつき	安全点検	外れることによるケガ	握りバーやサポートバーを持った際にガタつきがないか確認してください。
⑤照明カバー	ひび割れ、ガタつき	安全点検	落下によるケガ	照明カバーが正常に取り付けられているか、ガタつきがないか、ひび割れがないか確認してください。
⑥ミラー(鏡)	ひび割れ	安全点検	ひび割れた部分でのケガ	ミラー(鏡)にひび割れがないか確認してください。
	固定金具のゆるみ、ガタつき	安全点検	落下によるケガ	ミラー(鏡)を固定している金具にゆるみやガタつきがないか確認してください。
⑦収納棚	ガタつき	安全点検	収納物の落下によるケガおよび家財等の破損	棚が正常に取り付けられているか、ガタつきがないか確認してください。
⑧水栓金具	温度調節ができない	安全点検	熱湯によるやけど	水栓金具を操作して温度調節が適正にできるか確認してください。
	めっき部のはがれ	安全点検	はがれためっき部によるケガ	水栓金具全体やシャワーヘッド、操作レバーなどのめっき部にはがれがないか確認してください。
	シャワーフックのガタつき	安全点検	外れることによるケガ	シャワーフックのガタつきがないか確認してください。
⑨カウンター	ブラケットのガタつき	安全点検	外れることによるケガ	ブラケットのガタつきがないか確認してください。
⑩洗い場フロアー	ひび割れ	安全・水漏れ点検	ひび割れた部分でのケガおよび水漏れによる家財等の破損	洗い場フロアーにひび割れがないか確認してください。
⑪排水部品	排水接続部のゆるみ、破損	水漏れ点検	水漏れによる家財等の破損	マスフタを外して、排水部品のゆるみ、破損がないか確認してください。
⑫ドア・ハンドル	ガタつき	安全点検	開閉不良による浴室内への閉じ込めおよび外れることによるケガ	ドアを開閉してガタつきがないか確認してください。
	カギの動きが固い	安全点検	開閉不良による浴室内への閉じ込め	スムーズに施錠、解錠ができるか確認してください。
	樹脂ガラスのひび割れ	安全点検	ひび割れた部分でのケガ	樹脂ガラスにひび割れがないか確認してください。
⑬換気扇・換気乾燥暖房機	カバーのガタつき、垂れ下がりが	安全点検	落下によるケガ	カバーのガタつきや垂れ下がりがないか確認してください。
	焦げ臭いにおいがする。異音がある。	安全点検	火災や感電	運転中などに焦げ臭いにおいや異音がないか確認してください。
⑭パッキン・シーリング	切れ、外れ	水漏れ点検	水漏れによる家財等の破損	浴室内のパッキンやシーリングに切れや外れがないか確認してください。

点検の結果、不備があった場合は、クリナップカスタマーセンターへご連絡ください。

参照 アフターサービスのご用命 裏表紙

1. ご利用の前に

1.4. 安全上の注意

- ここに示した注意事項は、守らないと人身事故や家財の損害に結び付くものです。安全に関する重要な内容ですので、必ず守ってください。
- お読みになった後は、お使いになる方がいつでも見られる場所に必ず保管してください。
- 表示内容を無視して誤った使い方をしたときに生じる危害や損害の程度を、次の表示で説明しています。



警告

この表示の欄は、「取り扱いを誤った場合、使用者が死亡や重症を負う恐れがある内容」が記載されています。



注意

この表示の欄は、「取り扱いを誤った場合、使用者が傷害を負う、または物的損害が生じる恐れがある内容」が記載されています。



禁止

この行為は禁止されています。



注意

この行為は、注意が必要です。



必ず実行

この行為を必ず実行してください。



警告



禁止

照明器具にタオルなどを掛けない。

過熱して、火災の原因になる恐れがあります。



禁止

照明器具のカバーを外して使ったり、直接水をかけない。

器具本体が割れてケガをしたり、感電の恐れがあります。



必ず実行

照明器具や換気扇など機器類のお手入れは、必ず電源（ブレーカー）、電源スイッチを切り、乾いた手で行う。

また、お手入れ後は、器具を完全に乾かし、元どおりにしっかりと取り付ける。

感電やケガをする恐れがあります。



禁止

風呂フタに乗ったり、体重をかけたりしない。

おぼれたり、やけどやケガをする恐れがあります。



禁止

風呂フタに手やひざをついたり、風呂フタを握りバーに引っ掛けたりしない。また、風呂フタ表面に物を落としたり、強い衝撃を与えない。

風呂フタが破損・変形することがあります。

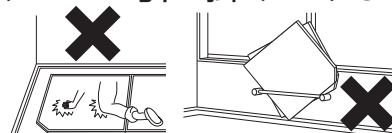

禁止

浴室内でお子様を遊ばせない。

小さなお子様や、お身体の不自由な方の一人での入浴はおやめください。おぼれたり、やけどやケガをする恐れがあります。



禁止

浴室環境に適合しないものは、浴室に持ち込まない。

電気製品の場合、感電の恐れがあります。その他の製品も故障につながる恐れがあります。



禁止

分解、修理、改造をしない。

感電や故障の原因になることがあります。

1. ご利用の前に

1.4. 安全上の注意



ガタつき・割れ・故障が生じた場合は、そのまま使用しない。
水漏れ・火災・ケガの恐れがあります。



必ず実行

追い焚きする場合は、循環口より 10cm以上水をためる。

水位が低いと、空焚きになり、浴槽を傷めたり、機器の故障・火災につながる恐れがあります。

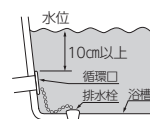

必ず実行

ゴムの排水栓は、排水口に確実に押し込む。

追い焚きのときに空焚きとなり、火災の恐れがあります。



注意

バスルーム全体



禁止

乗ったり、ぶら下がったり、体重をかけたり立ち上がったりしない。

・浴槽の縁に足を掛けたり、ステップとして使用したり、立ったりしない。
・カウンター、ハンドグリップ、追い焚きアダプター、風呂フタフックに体重をかけない。
・椅子、フリーテーブルの上に立たない。
・ドアの取っ手、引き手、収納棚、スライドバー、タオル掛け、風呂フタフックにぶら下がらない。
破損やケガをする恐れがあります。

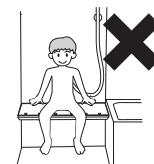

必ず実行

石けん類・湯あか・入浴剤が付着しているときは、放置せず洗い流す。

滑ってケガをする恐れがあります。
洗剤・カラーリンス、飛び散ったシャンプー・リンス・石けんなどを放置すると、表面の荒れ・変色・変形・割れ・水あかや汚れの付着・カビ発生などの原因になります。



注意

浴室は滑ることもあるため、浴室用スリッパや踏み台をお使いになる場合も、足元に十分注意する。

滑ってケガをする恐れがあります。



禁止

排水口に薬品・強酸系洗浄剤（トイレ洗浄剤など）・漂白剤・サラダ油・タイル洗浄剤・有機溶剤（シンナーなど）および芳香族化合物（クレゾール、クレオソートなど）を流さない。

排水部分が損傷して、水漏れの原因になることがあります。



禁止

排水口に 60℃以上のお湯を流さないようにする。

排水管を傷める恐れがあります。

水栓



必ず実行

混合水栓は必ず水を先に出して温度を確かめて使う。サーモ水栓の場合は、必ず温度調節を行う。また、水栓全体・吐水口が熱いことがあるので注意する。

熱湯でやけどをする恐れがあります。

温度調節をしてから

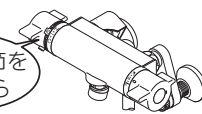

禁止

水栓に体重をかけたり、ものを落としたりしない。

こわれたり、水漏れの原因になります。



必ず実行

吐水操作は無理な力を加えず、ゆっくり行う。

過度な力や急な操作は、ウォーターハンマー（衝撃音）が発生し、配管からの水漏れにより、家財などをぬらす拡大損害の恐れがあります。



必ず実行

一時止水機能付シャワーヘッドの場合、使用後は、ボタンをもう一度押し、必ずシャワーから水が出る状態にしてから水栓本体で止水する。

一時止水のままにしておくと、水栓本体やシャワーヘッドに大きな圧力がかかり破損する恐れがあります。



必ず実行

寒冷地仕様水栓の場合、寒い日には凍結が予想されるので、必ず水抜きを行う。

水栓本体や配管がこわれる恐れがあります。水抜き方法については専用の取扱説明書を参照してください。

スライドバー



禁止

スライドバーは手すりとして使用しない。

破損してケガをする恐れがあります。

浴槽



必ず実行

浴槽に入るときは、浴槽の縁や握りバーに手を添えて浴槽の中央付近をまたぐ。

浴槽の出入りの際、足を滑らせたり、足元側、背もたれ側の斜めの部分で転んでケガをする恐れがあります。



禁止

半身浴座面を踏んでの浴槽への出入りはしない。

滑り落ちてケガをする恐れがあります。



注意

浴槽内は滑ることもあり、入浴剤の種類によっては、さらに滑りやすくなる場合があるので注意する。

ケガをする恐れがあります。



禁止

ゴムの排水栓をつないでいる鎖の浴槽取付部を無理に回さない。

取り付け部がゆるむと水漏れの恐れがあります。



禁止

市販の後付浴槽用手すりは取り付けない。

浴槽を傷めたり、手すりの外れによるケガの恐れがあります。



禁止

浴槽に飛び込むなど、無理な力を加えない。

浴槽が破損してケガをしたり、漏水になる恐れがあります。



禁止

ポップアップ排水栓のスイッチが ON (開) の場合、排水栓の上に乗ったり、手をついたりしない。

故障して水が漏れる恐れがあります。



注意

お湯を張っているときや追い焚きをしているときは、追い焚きアダプター付近が熱くなるので注意する。

やけどをする恐れがあります。

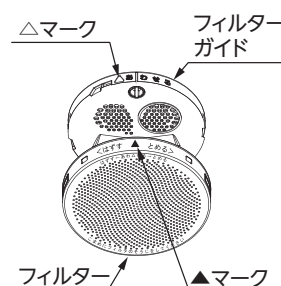

禁止

追い焚きアダプターのフィルターガイドは絶対に緩めない。

水漏れの原因になります。

1. ご利用の前に

1.4. 安全上の注意

⚠ 注意

風呂フタ

 **必ず実行** 風呂フタは両手でしっかり持つ。
手が滑って落下し、ケガをする恐れがあります。

 **必ず実行** 風呂フタは必ず浴槽に合ったものを使用する。
フタが外れたりしてケガややけどをする恐れがあります。

 **注意** 風呂フタをフックに収納、またはフックから取り出す際は、注意する。
落下してケガをする恐れがあります。

とってもクリンカウンター

 **必ず実行** とってもクリンカウンターは正しく取り付けて使用する。
カウンター天板がブラケットに正しく取り付けられていない状態で使用すると、落下してケガをする恐れがあります。
参照 P.21 「とってもクリンカウンター」

 **禁止** とってもクリンカウンターに無理な荷重をかけない。
カウンター天板やブラケットに乗ったり、手をついたりすると破損したり、外れてケガをする恐れがあります。

収納棚（サイド収納棚・手元収納棚・スタイルシェルフ）

 **必ず実行** 収納棚は正しく取り付けて使用する。
収納棚をグロメット・取付座・ブラケットに正しく取り付けられていない状態で使用すると、棚板が落下してケガをする恐れがあります。
参照 P.22、P.23 「収納棚」

 **禁止** 収納棚に無理な荷重をかけない。
収納棚は握りバーではありません。手を掛けたりすると棚が破損したり、落下してケガをする恐れがあります。また、物が落下するなど大変危険です。

ド ア

 **禁止** 折り戸・開き戸の扉は、急激に開閉しない。
扉と床の間に足の指をはさむ恐れがあります。



 **禁止** 片引戸・3枚引戸は、取っ手の水平部分を持ってドアの開閉をしない。
指をはさむ恐れがあります。



 **禁止** ドアのお手入れをする場合は、シャワーなどの強い水を直接かけない。
ドアから水が漏れる恐れがあります。

取付器具・組込機器類など



必ず実行

器具の位置を変えたり、新しく取り付けるときは、必ず販売店などに相談する。
誤った取り付けをすると、思わぬ事故や水漏れの原因になることがあります。



禁止

「24 時間風呂」を設置しない。
浴槽表面の劣化や変色などを引き起こす恐れがあります。



禁止

組み込まれている機器、水栓などについては、それぞれの取扱説明書および商品本体に表示されている事項を守る。また、市販の機器（サウナ、乾燥機）は取り付けない。

使い方を誤ると、思わぬ事故や故障の原因になることがあります。

物干しバー



禁止

物干しバーにぶら下がったり、掛けた洗濯物を引っ張ったりしない。
外れてケガをする恐れがあります。

洗剤



必ず実行

洗剤・殺虫剤・防腐剤・その他薬品類を浴室内で使う時は、それぞれの容器などに表示されている事項を守る。

使い方を誤ると、人体に悪影響を及ぼしたり、浴室本体や機器類が傷み、水漏れ事故や故障の原因になります。



禁止

固形または粉末の塩素系の洗浄剤（ヌメリ取り剤など）・漂白剤を使用したり、近づけたりしない。

水や湿気に反応して発生するガスが、ステンレスなどの金属やゴムの腐食・劣化およびサビを発生させる恐れがあります。保管の場所や方法に十分注意してください。その他の洗浄剤・漂白剤は使用上の注意をよく読んでお使いください。



禁止

浴室内では成分表示のない洗剤類、浴室以外の用途である洗剤類は使用しない。
浴室本体が傷み、水漏れ事故や故障の原因になります。

1.5. 重量に関する規定

収納棚



禁止

収納棚に、収納物をつめ込みすぎない。
棚板の変形の原因になります。



必ず実行

収納棚への収納は、1 段につき 10kg 以下（ボトルのポンピングなど、収納棚にかかる負荷荷重を含む）として、収納物を均等に載せる。

重量が限度を上回ったりかたよったりすると、破損につながったり、載せているものが落ち、ケガをする恐れがあります。

注意 スタイルシェルフの場合、棚板とパイプへの収納物の合計が 10kg 以下になるようにしてください。

MEMO 一般的なシャンプーボトル 1 本 = 0.5 kg が目安です。

2. システムバスルームの使い方

2.1. システムバスルーム全体

● 使用上の注意（お使いになる前に）



必ず実行

浴室全体を浴室用中性洗剤で柔らかい布やスポンジなどを用いて掃除する。

硬いスポンジやタワシなどを使用すると、部位によっては傷がつく恐れがあります。取付・設置やその他設備工事などで、汚れが付着している恐れがあります。その際、リフォーム工事直後などは、シーリング部が完全に乾いていない場合がありますので、シーリング部に触れないように気をつけてください。



必ず実行

一度、給湯・追い焚きをし、その後、浴槽内を掃除し、配管などに残っている鉄粉などをよく除去する。

鉄粉が付着すると、浴槽表面の変色や、排水器具などにサビが発生する恐れがあります。



禁止

壁・天井への穴開けやクギ打ちはしない。また、重いものや硬いものを落としたり、ぶついたりしない。

傷やへこみ、場合により水漏れや浴室がこわれる原因になります。



禁止

火気を持ち込まない。また、化粧品などの薬品、ヘアピンやカミソリなどのサビやすいものを放置しない。

浴室の変質・変色・もらいサビの恐れがあります。



禁止

浴室内に缶やビン、陶器は持ち込まない。

もらいサビや、割れてケガをする恐れがあります。



禁止

サウナやスチーム洗浄機など、温度上昇する機器類を浴室で使わない。

浴室内が高温となり、浴室の変形・変質の恐れがあります。



必ず実行

接続する追い焚き釜（追い焚き機能付給湯機）は、下記の機種以外であることを必ず確認する。

下記機種の場合、高温のため浴槽が変形・変質する恐れがあります。

- ・ 追い焚きする際に温度調節ができない自然循環式風呂釜
- ・ 貯湯式給湯機（電気温水器、ソーラー温水器など）
※温度調節機能付の浴槽側水栓を使用し、80℃以下で給湯する場合は対応可能です。
- ・ 高温（約80℃以上）の差し湯を行う給湯機



禁止

浴室内で毛染め剤を使用しない。

材料の変色・劣化の原因になります。

● 清潔に保つために

カビの発生を防ぐ

悪臭やカビの発生を少なくするため、入浴後は必ず風呂フタをして、換気扇または換気乾燥機を30分以上回し、換気する。

- ・ 日ごろの浴室内の換気・乾燥。
- ・ 目地のこまめなお手入れ。

注意

- ・ 目地の汚れ（特にフローア・浴槽周り・カウンター周り）を放置しないでください。汚れをそのままにしておくと、カビが生えやすくなります。こまめな清掃や換気を心がけてください。
- ・ カウンター下および周辺、洗い場外周部（細かい溝がない部分）などは乾きにくい場合があります。

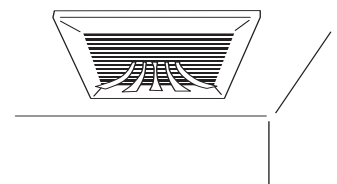

悪臭・害虫を防ぐ

- こまめな浴室掃除。
- 排水口のゴミを取る。
- 排水トラップに水を張る。

水栓などのつやを出す

- 水分を拭き取っておく。
- ミシン油、カーワックスなどでみがく。

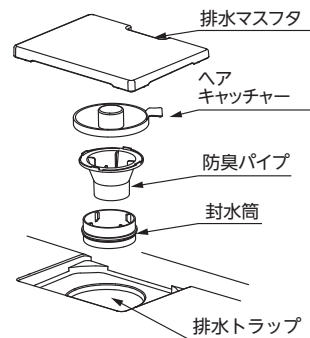

禁止

下記のお手入れ用品・薬品は、使わない。

浴室を傷める恐れがあります。

表面のつやがなくなります。

- トイレ洗浄剤などの強酸系洗浄剤
- タイル洗浄剤・シンナーなどの有機溶剤
- 漂白剤

傷になったり、表面のつやがなくなります。

- 硬いタワシ・硬いブラシ
- 研磨材を含んだクレンザー



● お手入れのしかた (週に一度以上はお手入れを)

柔らかい布またはスポンジに浴室用中性洗剤をつけ、湯あかや汚れを落とし、水で完全に洗い流します。特に汚れがひどい場合は、柔らかい布に消毒用エタノールをつけ、湯あかや汚れを落とし、水で完全に洗い流します。

注意

消毒用エタノールで長時間部品をぬらしたり、消毒用エタノールでぬれた布を部品の上に放置したりしないでください。変質・変色の恐れがあります。

(お手入れに必要なもの)



必ず実行

部品の色 (特に黒色などの濃色) によっては水あかなどの汚れが目立ちやすい場合があるので、汚れや水分をこまめに拭き取る。

水あかなどが固着し、通常のお手入れで落ちないときは、クエン酸がおすすめです。クエン酸を使用して清掃する場合、以下の注意点を守って行ってください。

- クエン酸は弱酸性のため、アルカリ性の汚れ (水あか、石けんカス) を中和して落とす効果があります (汚れの程度によっては落ちないことがあります)。
- 200mlの水にクエン酸を小さじ1杯程度混ぜて使用します。使用後はよく洗い流し、水滴が残らないように湿らせた布で拭き取ってください。
- 使う前、目立たない所で変色などの異常ないことを確認してください。
- 強くこすると傷がつく恐れがあります。



必ず実行

ミラーの鏡面性を保つために、使用後は水滴を拭き取り、一週間に一度以上は清掃する。

- 表面についた汚れは、柔らかい布かスポンジを水でぬらし、石けんまたは中性洗剤をつけて拭いてください。それでも落ちにくい汚れは、浴室用のみがき洗い洗剤 (推奨: ライオン株式会社「おふろのルックみがき洗い」) などでやさしくこすってください。 ※防汚加工仕様の場合は使用できません。

参照

P.22 「お手入れのしかた」

洗剤使用後はシャワーでよく流し、水滴を拭き取ってください。

※浴室用のみがき洗い洗剤をミラー以外に使用すると、部材を傷める場合があるので、ミラー以外には使用しないでください。

2. システムバスルームの使い方

2.2. 足ピタフローア

● 使用上の注意



一週間に一度以上清掃する。

汚れや細かいゴミなどがたまっていると、フローアの乾燥性能や滑り止め性能を発揮しにくくなります。



フローアに付着した石けん類や洗剤などは、**放置せずすぐに洗い流す。**

洗剤・カラーリンス、飛び散ったシャンプー・リンス・石けんなどを放置すると、表面の荒れ・変色・変形・割れ・水あかや汚れの付着・カビ発生などの原因になります。

● 排水口



排水トラップは、水を張っておく。

水がなくなると下水道からの悪臭や害虫の侵入などの悪影響があります。また、クリンヘアキャッチャーの場合、水がなくなると排水口からの塩素ガスにより、サビが発生する恐れがあります。



備え付けの排水マスフタ、ヘアキャッチャーは、**必ず取り付けて使う。**また、入浴ごとに髪の毛などを取り除く。

排水のつまりや悪臭の原因になります。

※ヘアキャッチャーにまとまった髪の毛は、ヘアキャッチャーをひっくり返して振ると、簡単に取ることができます。

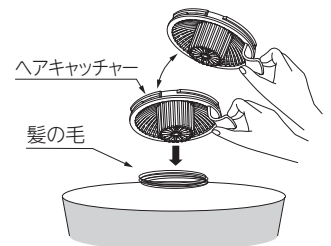

排水トラップは、防臭パイプ・封水筒を取り外し(右図参照)、髪の毛などをこまめに取り除く。

排水のつまりや悪臭の原因になります。



お手入れが終わったら、元どおりにしっかりと取り付ける。

下水道からの悪臭や害虫の侵入などの悪影響があります。右図のように、排水マスフタ、ヘアキャッチャー、防臭パイプ、封水筒、排水トラップなどの部品を元どおり取り付けてください。

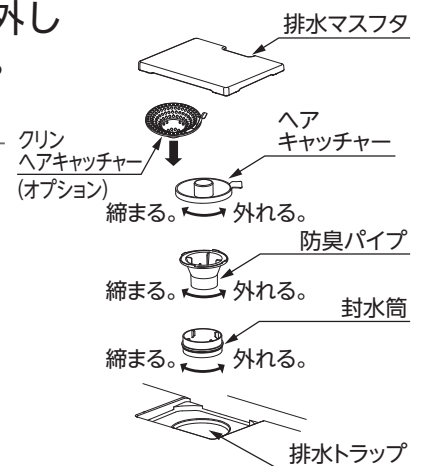

● お手入れのしかた

柔らかい布またはスポンジを用い、浴室用中性洗剤で、溝にそって(ぐるぐるとらせんをえがいて)石けんカス、汚れ、細かいゴミなどを洗い流してください。また、毎日の入浴後には以下の点もご注意ください。

- ・体を洗った後、フローアの端の方に残る石けん・シャンプーの泡をシャワーで流してください。
- ・こぼれたシャンプーやリンスもそのままにしないで、シャワーで流してください。
- ・固形石けんご使用時は、使用後石けん残りや削れたかたまりがないように、シャワーで流してください。

フローアの乾燥のために

- ・換気扇または換気乾燥機(換気モード)の連続運転をしてください。
- ・一週間に一度以上は、フローアの清掃を行い、溝に汚れが付着したままにしないでください。

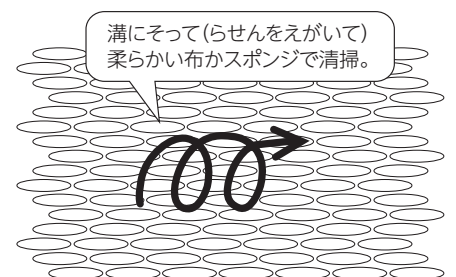

使用上の注意



禁止

研磨材入りの洗剤・研磨粒子入りの洗浄具（不織布など）や金属タワシなどで表面をこすらない。また、カミソリや硬く鋭利なもの・砂などを押し付けたり落としたりしない。

傷がつく恐れがあり、汚れが取りづらくなります。



禁止

金属を放置しない（ヘアピンなど）。

もらいサビを引き起こし、染み込みや、腐食して穴が開く恐れがあります。



禁止

髪の毛除去時に、フローアなどにたたきつけない。

フローアなどのたたきつけたものに傷がつきます。

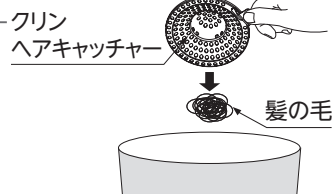

お手入れのしかた

- 毎日のお手入れは、中性洗剤をつけたスポンジで汚れを落としてください。仕上げに、水で洗い流してください。
- 週に一度のお手入れは、メラミンフォーム（推奨品：レック株式会社 激落ちくん）を使ってください。美しいグリンヘアキャッチャーを保つことができます。

注意

汚れを長時間放置すると、こびり付いて落としにくくなります。



禁止

グリンヘアキャッチャーに洗剤をつけて、長時間放置しない。

変色の恐れがあります。



禁止

成分にケイ酸塩（オルトケイ酸ナトリウム）と成分表示している洗剤は使用しない。

万一、誤って使用した場合は、フローアや浴槽および排水口本体などに残らないよう水できれいに洗い流してください。

2. システムバスルームの使い方

2.4. ドア

● 使い方 - 開き戸

カギの掛け方・開け方

浴室内側の取っ手上部についているつまみがカギです。床と平行になるようにつまみを回すとカギが掛かり、床と垂直になるようにつまみを回すとカギが開きます。

MEMO 脱衣室側のカギはコインロックです。

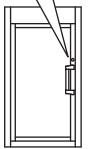
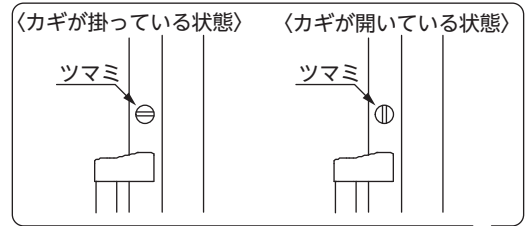

緊急時の浴室外からのドアの開け方

●浴室外からカギを開ける場合

扉の外側についているコインロックを、床と垂直になるように回します。

●浴室外から扉を脱着する場合

扉の上部についているレバーを下げて、ドア枠から外し、扉上部にあるアームストッパーを上方へ押し上げて扉から外してください。

注意 扉を外すときは、扉の落下を防ぐため取っ手を持ったままレバーを下げてください。

〈扉のはめ込み〉

はめ込むときは、ドア枠の下部の軸に扉の下部を載せ、扉上部のレバーをドア枠の上部へ押し上げて差し込んでください。

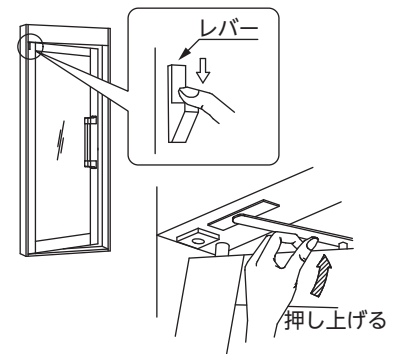

扉の開き角度を変更する場合

障子を全開したときに壁やタオル掛けなどとぶつかる場合、または開き角度を大きくしたい場合は開き角度の調整を行ってください。

1. アームストッパーの調整

アームストッパーの固定位置をずらして開き角度を調整してください。

アームストッパー取付用ねじを2個ゆるめて調整してください。

2. ストッパーの調整

障子の上框内部にはストッパーが取り付けられています。ストッパーをずらし、ねじ留め位置を変更することで、開き角度を調整できます。

開き角度を小さくしたい場合は、取付穴位置を吊元側に、大きくしたい場合は取付穴位置を戸先側に変更してください。

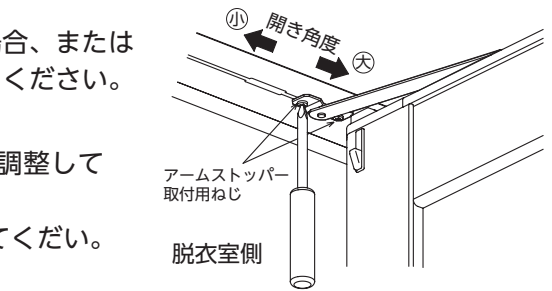
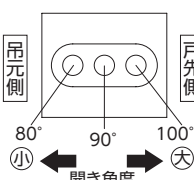

注意 ・全ての調整において、調整後は再度ねじをしっかり締めてください。
・緊急時以外、扉上部のつまみを下げないようにしてください。

● 使い方 - 折り戸

カギの掛け方・開け方

浴室内侧の扉についているロックレバーがカギです。
ロックレバーを上げるとカギが掛かり、下げるとカギが開きます。

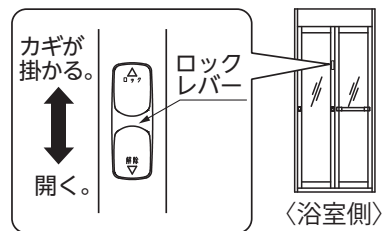

緊急時の浴室外からのドアの開け方

- 浴室外からカギを開ける場合
ドア外側についているロックレバーがカギです。ロックレバーを下げるとカギが開きます。
- 浴室外から扉を脱着する場合
扉をすべて閉じた状態で扉の上部についているレバー（両端2カ所）を下げ、扉上部を浴室内に傾けると、ドア枠から扉が外れます。

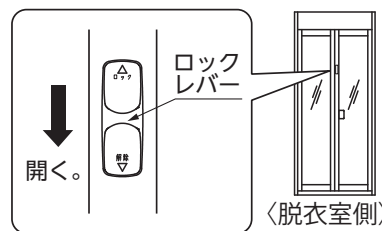

注意 扉を外すときは、扉の落下を防ぐため扉本体を持ったままレバーを下げてください。

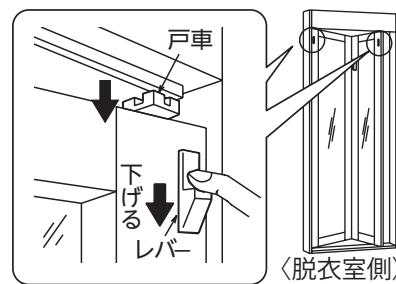

〈扉のはめ込み〉

扉をはめ込むときは、次のことを確認してはめ込んでください。

- ・はめ込む前に、上部ラッチの向きを必ず確認してください。
上部ラッチ（つめ部分）が浴室側に向いている場合は、脱衣室側に向きを直してください。浴室側に向いているままはめ込むと、扉が閉まりきらない場合があります。

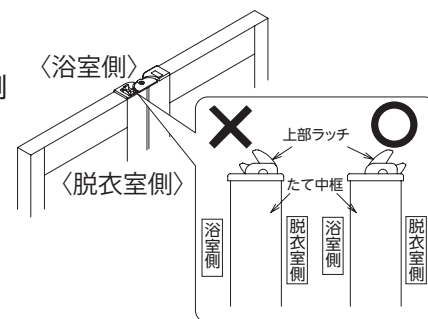

- ・ドア枠の下レールに扉の下部を載せてから、扉上部の戸車をレールにはめ込んでください。
- ・吊元側の戸車はレール端部の切り欠きに必ずはめ込んでください

注意 緊急時以外、扉上部のレバーを下げないようにしてください。

吊元側の下戸車

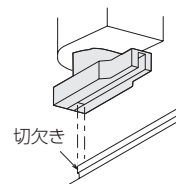

可動側の下戸車

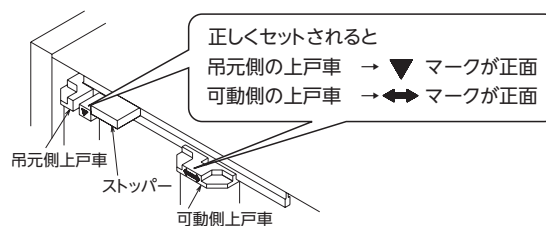
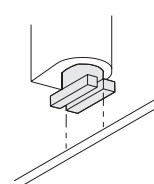

2. システムバスルームの使い方

2.4. ドア

折り戸のラッチ調整

●開閉が重い場合

脱衣室側下部の調整ねじをゆるめてラッチを開閉力が小の方向に調整してください。

●開閉が軽い場合

脱衣室側下部の調整ねじをゆるめてラッチを開閉力が大の方向に調整してください。

MEMO

調整ねじにはキャップがついています。キャップを開けて調整を行ってください。

注意

- ・折り戸の扉を閉める際、強い力で閉めないでください。ドアが開きづらくなる恐れがあります。
- ・ドアが開きづらいときは、やや上に持ち上げながら扉を開けてください。

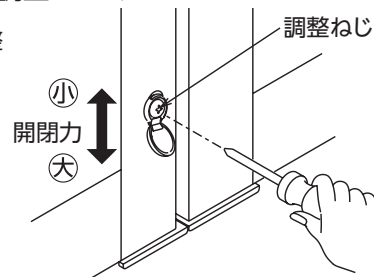

● 使い方 - 3枚引戸

カギの掛け方・開け方

浴室内側の取っ手上部についているつまみがカギです。つまみが床と平行のときにカギが掛かり、垂直にするとカギが開きます。

緊急時の浴室外からのカギの開け方

脱衣室側の取っ手上部についているつまみがカギです。つまみを垂直にするとカギが開きます。

ドア下部のレールの取り外し

浴室内のドア下部のレールは、浴室側を持ち上げて取り外します。

取り付けるときは、レールを下枠のヒレにもぐり込ませてからレール受け部品に“カチッ”と音がするまで押し込んでください。髪の毛などをこまめに取り除いてください。

注意

- ・取り外す際は、浴室側から持ち上げて外してください。傷や破損の原因になります。
- ・レールを取り外す際、レール両端に手を触れないでください。ケガをする恐れがあります。

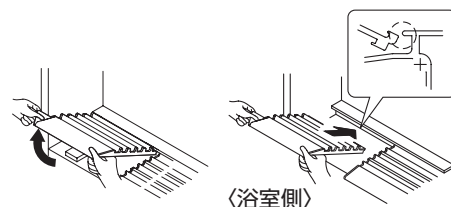
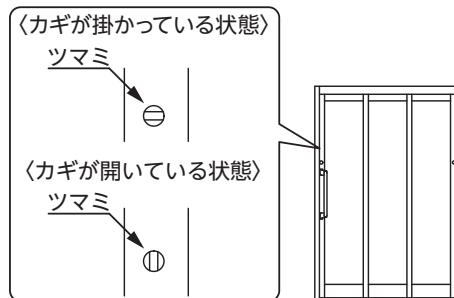

● 使い方 - 片引戸

カギの掛け方・開け方

浴室内側の取っ手上部についているつまみがカギです。つまみが床と平行のときにカギが掛かり、垂直にするとカギが開きます。

緊急時の浴室外からのカギの開け方

脱衣室側の取っ手上部についているつまみがカギです。つまみを垂直にするとカギが開きます。

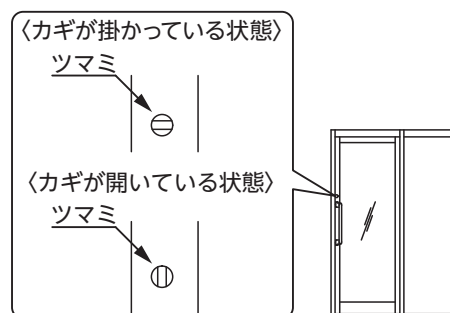

ドア調整のしかた - 3枚引戸・片引戸

3枚引戸、片引戸の建て付け調整

障子下部の、穴の奥にある戸車調整ねじを回して建て付けを調整してください。
調整ねじは右へ回すと上がり、左へ回すと下がります。

- 注意**
- 調整後に必ず開閉の確認を行ってください。
 - 電動ドライバーを使用するとねじ頭がつぶれ、戸車調整ができなくなりますので使用しないでください。

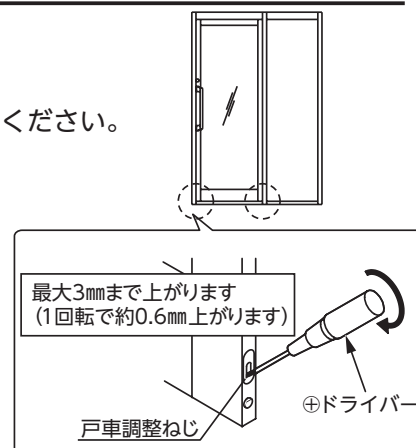

お手入れのしかた



禁止

クレンザーやスポンジの硬い面は使わない。

細かな傷で白っぽくなる恐れがあります。



禁止

表面を強くこすりすぎない。

傷が付いたり、色はがれる恐れがあります。

ドア全体

浴室用中性洗剤をつけて洗ってください。
脱衣室側は、硬く絞った布などで拭いてください。
また、脱衣室側に水がはねた場合はよく拭き取ってください。

換気口

脱衣室側から換気弁を押し開いて、換気弁や上枠内のほこりを取り除いてください。
※綿棒や割箸に布を巻き付けたものを使用して拭き取ってください。

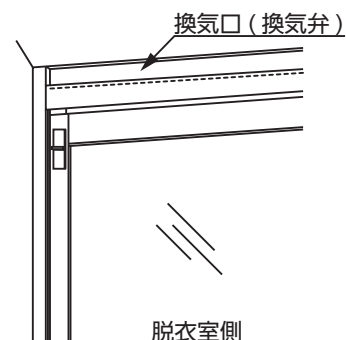

下枠・レール

複雑な形の部分は、歯ブラシなどに浴室用中性洗剤をつけて汚れを取り除いてください。
3枚引戸の場合、レールを外して汚れやほこりを取り除いてください。

参照 P.16「使い方-3枚引戸」

- 注意** レール部に水が入ると、下枠に水が残ることがあります。
気になる場合は拭き取ってください。

排水部 (片引戸のみ)

脱衣室側からドアを軽く上に持ち上げ、下側を手前に引くとドアが取り外せます。
綿棒などの細いもので汚れを浴室側へ押し出してください。

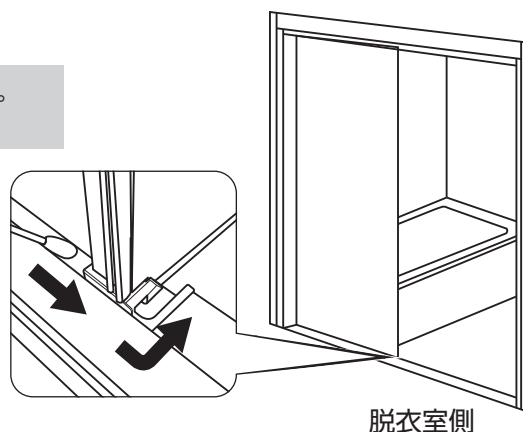

2. システムバスルームの使い方

2.5. スライダー（オプション）

● 使い方 - スライダー（オプション）

高さ調節レバーを押すとストッパーが解除され、シャワーヘッドを上下に自由に移動できます。また、高さ調整レバーを離すとストッパーがかかり、固定されます。スライダーにシャワーヘッドを確実にセットしてから角度を調整してください。

注意 シャワーヘッドを上下に移動する際は、棚などに当たらないよう気をつけてください。

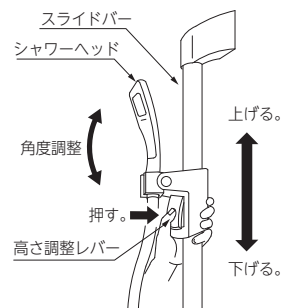

2.6. 照明

● 壁付照明・ダウンライト（オプション）



禁止

照明器具のカバーを外して使ったり、直接水をかけない。
火災や感電の恐れがあります。



禁止

ダウンライトのカバーを強く下に押し下げたり、回したりしない。
本体が天井から外れてケガをする恐れがあります。

お手入れについて

柔らかい布で器具の表面を軽く拭きます。

MEMO 汚れがひどい場合は、薄めた中性洗剤を含ませた布でよく絞って拭き、洗剤が残らないように水を含ませた布で二度拭きした後、乾いた柔らかい布で仕上げてください。

交換について

壁付照明やダウンライトが点灯しなくなった場合やガタついている場合は、クリナップカスタマーセンターへ修理・交換をご依頼ください。

光源のみの交換はできません。照明器具一式での交換となります。

MEMO ・壁付照明 LED 光源の寿命は約 40,000 時間です（無償保証期間とは異なります）。
・ダウンライト LED 光源の寿命は約 60,000 時間です（無償保証期間とは異なります）。

参照 アフターサービスのご用命 裏表紙

2. システムバスルームの使い方

2.7. 天井

お手入れのしかた

- ・毎日、ペーパーモップなどで表面の水滴を拭き取ってください。
- ・週に一度ペーパーモップなどを使用し、中性洗剤で洗ってください。その後、洗剤や水滴が残らないように湿らせた布で拭き取ってください。

- 注意**
- ・水滴を長時間放置すると、水あかの原因になります。
 - ・硬いスポンジやブラシなどで強くこすると、傷などの原因になります。
 - ・天井を掃除するときは、中性洗剤が目に入らないように注意してください。
 - ・部品の色（特に黒などの濃色）によっては、水あかなどの汚れが目立ちやすい場合がありますので、汚れや水分をこまめに拭き取ってください。

参照 P.11 「お手入れのしかた」

2.8. 浴槽

使用上の注意



硫黄系の入浴剤や、硫黄泉からの引き湯、塩分を含む水は使わない。

浴槽表面の変色や、排水金具などにサビが発生する恐れがあります。

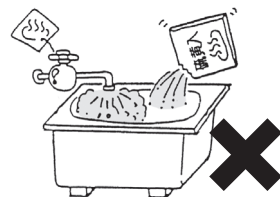

使い方

給湯するとき

浴槽に 60℃以上のお湯を給湯するときは、浴槽の表面が傷むのを防ぐため、はじめに水を 5cm以上ためてからお湯を入れてください。

熱湯をいきなり落とし込むと、浴槽の変形・変質の恐れがあります。また、洗い場側と浴槽の排水口から 60℃以上のお湯を流さないようにしてください。排水管を傷める恐れがあります。

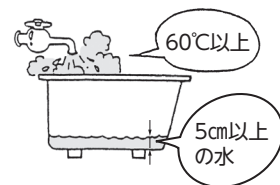

追い焚きアダプターのフィルターを取り外し方・取り付け方

取り外し方

1. フィルターを左へ止まるまで回す。
2. フィルターを手前へ引き、取り外す。

取り付け方

1. フィルターとフィルターガイドのマークを合わせて、フィルターをはめ込む。
2. フィルターを右へ止まるまで回す。

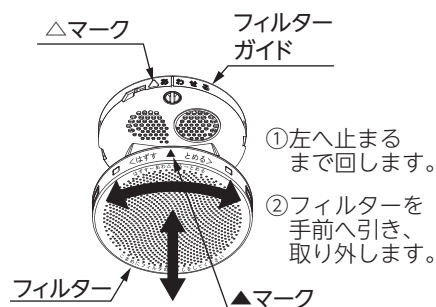

追い焚きアダプターのお手入れ

フィルターおよびフィルターガイドに付着した湯あか（ゴミ、糸くず、固形物など）は、こまめに歯ブラシなどで洗い落としてください。

2. システムバスルームの使い方

2.8. 浴槽

● 使い方 - 排水栓

ポップアップ排水栓の使い方

浴槽の縁についているボタンが、ポップアップ排水栓のスイッチです。スイッチを押すごとに、排水栓が開閉します。

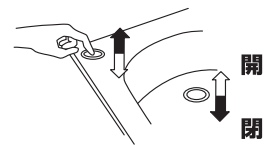

ポップアップ排水栓のお手入れのしかた

取り外し方

1. 浴槽の縁についているボタンを押し、排水栓を「開」の状態にする。
2. 排水栓を真上に引き抜く。



取り付け方

1. 軸が上がっている状態にする（軸が上がっていなかったら、浴槽の縁についているボタンを押す）。
2. 軸と排水栓の中心を合わせ、“カチッ”と音がするまで押し込む。

排水口にたまった髪の毛や異物などは、排水栓を外した状態でこまめに取り除いてください。また、排水栓裏側のパッキンに汚れがたまると、十分に止水ができず、お湯が漏れてしまいますので、裏側のパッキンの汚れを落としてください。

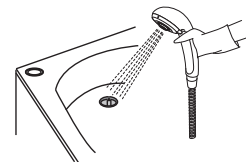

MEMO

ポップアップ排水栓が開閉しにくい場合は、排水口部にシャワーをかけながら、排水ボタンを繰り返し10回程度押し、内部の汚れを流すと、動きがスムーズになります。

ゴム栓

排水栓はきちんとはめ込んでください。
排水口にたまった髪の毛や異物などは、こまめに取り除いてください。



2.9. 換気扇

グリルの外し方

取り外し方

グリルを両手で少し下げ、バネを握って本体内部の長穴から外します。

MEMO

バネは片側ずつ取り外すとスムーズに外れます。

注意

- ・作業をする際には、足元に十分注意してください。
- ・ファンは外すことができません。無理に外そうとしないでください。

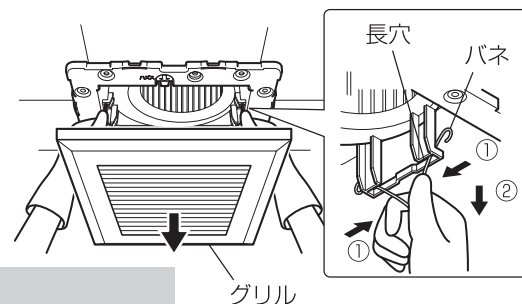

2.10. 窓

カギの掛け方・開け方

窓の中央についているつまみがカギです。
つまみを上へ回すとカギが掛かり、下へ回すとカギが開きます。
また、カギの中央部分にロックボタンがあります。ロックボタンを下げるとカギが固定されます。

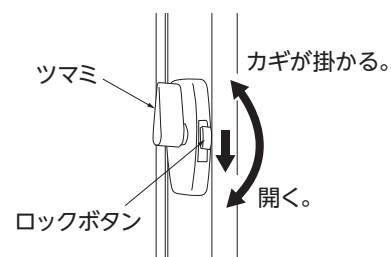

2. システムバスルームの使い方

2.11. とってもグリーンカウンター

とってもグリーンカウンターは、洗面器などを置いてお使いになると便利です。

とってもグリーンカウンターには、水はけをよくするために、傾斜がついています。洗面器の形状、使い方などによっては、洗面器などが落下したり、奥側にはさまったりする恐れがあります。気をつけてご使用ください。

MEMO 洗面器の裏面に滑り止め（ゴム）のついたものを使用されますと、より高い滑り止め効果が得られます。

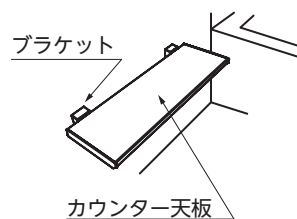

カウンター天板の外し方・取り付け方

とってもグリーンカウンターは天板を取り外して掃除をすることができます。

取り外し方

カウンター天板の奥側を片方ずつ外してください。

1. ブラケットに両手の親指を添えて天板を持ち、親指を支点にして力を入れすぎないようにゆっくりと引っ張る。
2. カウンター天板を手前方向に引きながらブラケットから外す。

注意 必ず両手を使って外してください。片手で外そうとすると、勢いよく外れ、転倒してケガをする恐れがあります。

取り付け方

1. 取り付ける際は、カウンター天板の手前側をブラケットの先端にくわえこませる。
この時、カウンター天板が左右対称になるように位置を調整します。
2. カウンター天板の奥側をブラケットの溝に“パチッ”と音が鳴るまで押し込む。

注意

- ・ 取り付け後は必ずブラケットがカウンター天板よりも上に出ていることを確認してください。取り付けが不完全だと、脱落などによるケガの原因になります。
- ・ カウンター天板の位置を調節する場合、カウンター天板の奥側を必ず外してから行ってください。外さないで無理に調整しようとすると、カウンター天板が急に動いて手を浴槽や壁パネルにぶついたり、ブラケットに指をはさんでケガをする恐れがあります。

（取り外し方）

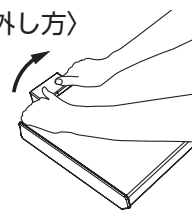

（取り付け方）

1. カウンター天板
Diagram showing the counter top being inserted into the bracket. Labels include "カウンター天板" and "ブラケット". A diagram below shows "左右対称" (left-right symmetry) with arrows indicating the adjustment.
2. Diagram showing the correct insertion method with a circle and arrow labeled "押し込む" (push in) and the sound effect "パチッ" (pachii). A diagram below shows an incorrect method with a cross and the label "不完全" (incomplete).

お手入れのしかた

柔らかいスポンジに浴室用中性洗剤をつけて洗ってください。

それでも落ちない汚れはメラミンフォーム（推奨品：レック株式会社 激落ちくん）でやさしくこすってください。

注意

- ・ 取り外したとってもグリーンカウンターの天板を置く際は、フローア・浴槽などに直接置かず、タオルなどの柔らかいものを敷いてください。直接置くと、天板やフローア・浴槽などに傷がつく恐れがあります。また、立て掛けたり、直射日光の当たる場所で保管すると天板が変形する恐れがあります。
- ・ とび出したブラケットにぶつけてケガをしないように注意してください。
- ・ カウンター天板・ブラケットなどの樹脂部品の表面を強くこすると、傷がついたり、光沢がでる場合があります。

MEMO とってもグリーンカウンターは樹脂部品どうしの接触ではめているため、カウンター天板やブラケットに削れた樹脂が付着する場合がありますが、品質に問題はありません。

お手入れのしかた

中性洗剤と柔らかいスポンジでやさしくこすってください。洗った後は、洗剤が残らないようにしっかりと洗い流してください。

中性洗剤で落ちないカルキ汚れがある場合は、放置をせずミラー専用のカルキ落としでお手入れしてください。

注意 ミラー専用のカルキ落としをミラー以外に使用すると、部材を傷める場合がありますので、ミラー以外では使用しないでください。

〈防汚加工仕様の場合〉

- ・特殊フィルムにより、汚れがつきにくくなっています。
- ・特殊フィルムは、はがさないでください。
- ・カビ取り剤がついた場合は、すぐに洗い流してください。
- ・長く使用しているうちに性能が低下していきませんが、普通のミラーとして使用できます。
- ・特殊フィルムの貼り替えはできません。
- ・特殊フィルムにはミラー専用のカルキ落としはご使用になれません。また、研磨材入りの洗剤や、ナイロントワシなどの硬いものは使用しないでください。特殊フィルムに傷がついて、防汚効果がなくなる恐れがあります。

2.13. 収納棚

使用上の注意



必ず実行

取り外した収納棚やブラケットなどを置く際は、フローアや浴槽に直接置かず、タオルなどの柔らかいものを敷く。

傷がつく恐れがあります。また、立て掛けたり、直射日光の当たる場所で保管すると棚板が変形する恐れがあります。



必ず実行

化粧品が収納棚についたときは、拭き取る。

長時間放置しますと、収納棚を傷めることがあります。

使い方 - サイド収納棚

サイド収納棚は、取り外して掃除することができます。

取り外し方 収納棚を上を引き抜く。

取り付け方 収納棚を上からグロメットに最後まで差し込む。

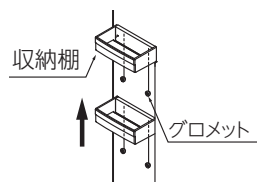

使い方 - 手元収納棚

取り外し方・取り付け方

取り外し方 棚板を上を引き抜く。

取り付け方 棚板を上から取付座に最後まで差し込む。

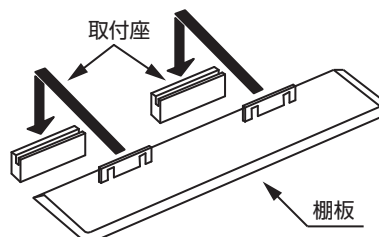

2. システムバスルームの使い方

2.13. 収納棚

● 使い方 - スタイルシェルフ

スタイルシェルフは棚板の差し込み方を変えることで「フラットスタイル」と「水切りスタイル」二通りの収納ができます。お客様のスタイルに合わせてご使用ください。

フラットスタイルの使い方

奥に勾配を設けた棚で、様々な形状のものが置けます。棚の下側にはバーがあり、小物などをフックに掛け、効率的に収納できます。

注意 小物類を収納する場合は、奥のすき間から落下したり、はさまったりしないように注意してください。

水切りスタイルの使い方

ボトルなど収納物の底面をバーで受けることで、収納物の接地面積を減らしているため、水切れが良い収納です。

注意 スタイルシェルフの耐荷重は棚板とバーを合わせて10kgです。10kgを超えると破損したり、落下してケガをする恐れがあります。

取り外し方・取り付け方

●棚板

取り外し方 両手で差し込み方向に対して平行に引き抜く。

注意 棚板は不意な衝撃などで外れないようにきつめにはまっています。取り外す際は、ゆっくりと慎重に引き抜いてください。力を入れすぎると棚板が勢いよく外れ、転倒してケガをする恐れがあります。

取り付け方 棚板をブラケットに対して右図のように差し込む。

注意 棚板は必ず差し込み位置を確認し、“カチッ”と音がするまで確実に差し込んでください。差し込みが不十分だと、脱落などによるケガの恐れがあります。

●ブラケット

スタイルシェルフのブラケットは掃除がしやすいように取り外しができるようになっています。

取り外し方 ブラケットを上方向にスライドさせる。

取り付け方 ブラケットを下方向にスライドさせてブラケットフックに取り付ける。

注意 ・ブラケットには左右があります。取り付けの際は左右をご確認のうえ、取り付けてください。
・ブラケットフックは取り外しできません。無理に力をかけないでください。破損してケガをする恐れがあります。
・取り外す際は、ミラーやシャワーフックなどの周辺アイテムに十分注意してください。

お手入れのしかた

スタイルシェルフのお手入れは、柔らかいスポンジに浴室用中性洗剤をつけて洗ってください。それでも落ちない汚れはメラミンフォーム（推奨品：レック株式会社 激落ちくん）で優しくこすってください。

注意 棚板・ブラケットなどの樹脂部品の表面を強くこすると、傷がついたり、光沢がでる場合があります。

MEMO スタイルシェルフは樹脂部品どうしの接触ではめているため、棚板やブラケットに削れた樹脂が付着する場合がありますが、品質に問題はありません。

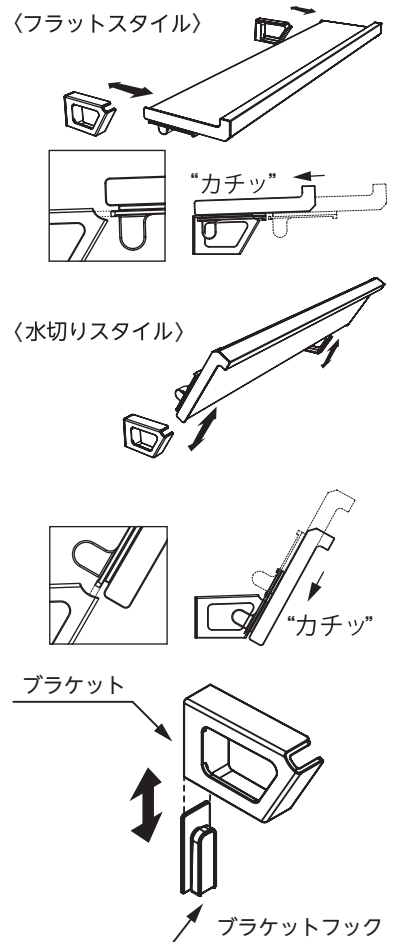

2. システムバスルームの使い方

2.14. アクセサリーパーツ

● 使い方 - 風呂フタフック

組みフタフック

断熱組みフタを収納する際は、落下してケガをする恐れがあるため、A部は壁側に寄せ、B部はフック先端側に寄せて収納してください。
※イラストは断熱組みフタ（ストレート浴槽用）の場合。

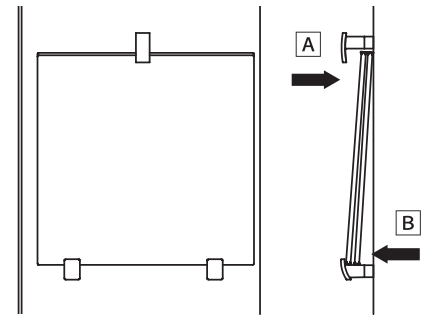

● 浴槽直置きタイプの場合

1. 断熱組みフタを浴槽の縁に立てて載せる。
2. 上側のフックを回転させて支える。

※ポップアップ排水栓仕様の場合の断熱組みフタの置き方は、下表を参照してください。

注意 置き方を間違えると、ポップアップスイッチの操作ができない場合があります。

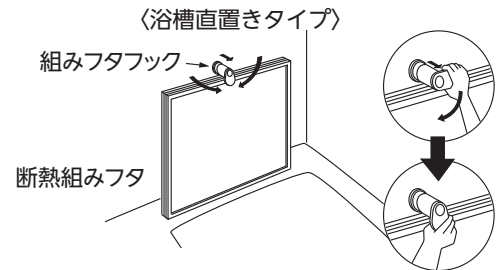

浴槽タイプ	ストレート浴槽		ラウンド半身浴浴槽
浴室サイズ	1621/1616	1216	1621/1616
フタタイプ	断熱組みフタ (2枚)	断熱組みフタ (2枚)	断熱組みフタ (2枚)
置き方			

● 上下フックタイプの場合

1. 断熱組みフタを下のフックに立てて載せる。
2. 上側のフックを回転させて支える。

注意 上のフックは自重では回転しません。必ず上のフックを手で回転させ、断熱組みフタが落ちないことを確認してください。

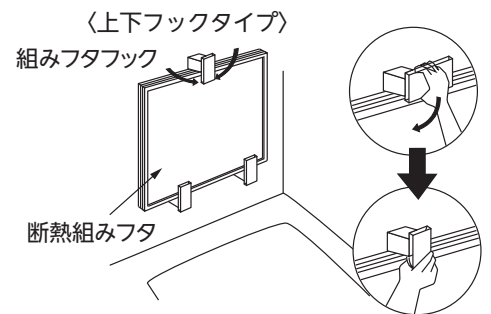

取っ手付シャッターフック

右図のように取っ手どうしを合わせて、フックに掛けます。

MEMO 浴槽とフタの間に、すき間ができることがありますが、保温性に問題はありません。

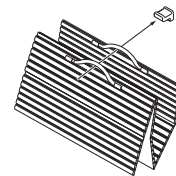

● フリーテーブル

フリーテーブルは、カウンターまたは椅子として使用でき、洗面器などを置いてお使いになると便利です。

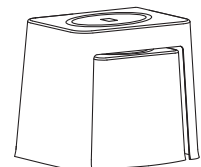

お届けアイテム

お客さまにインターネット (<http://style.cleanup.jp/>) にてご注文いただき、お届けしてそのままお使いいただけるアイテムです。

交換用 スタイルシェルフ棚板

ホワイト、ブラック、ブラウンの3色を揃え、お好みでコーディネートできます。シャンプーやリンス、洗顔フォームなどを自由に収納できます。
※ホワイトのサイドキャップはホワイト色になります。

〈間口 60cm用〉

ホワイト
品番：SAP-60SSWW 15,400円 (税抜価格 14,000円)
ブラック
品番：SAP-60SSB 15,400円 (税抜価格 14,000円)
ブラウン
品番：SAP-60SSG 17,600円 (税抜価格 16,000円)
サイズ：W60.0 × D14.1 × H5.9cm



ホワイト



ブラック



ブラウン

※写真は間口 60cm用
となります。

〈間口 43cm用〉

ホワイト
品番：SAP-43SSWW 15,400円 (税抜価格 14,000円)
ブラック
品番：SAP-43SSB 15,400円 (税抜価格 14,000円)
ブラウン (木目)
品番：SAP-43SSG 17,600円 (税抜価格 16,000円)
サイズ：W43.0 × D14.1 × H5.9cm

交換用 スタイルシェルフブラケット

ホワイト
品番：SAP-SSB2VW 1,100円 (税抜価格 1,000円)
ブラック
品番：SAP-SSB2 1,100円 (税抜価格 1,000円)
サイズ：W2.2 × D8.6 × H5.2cm



ホワイト



ブラック

※ブラケットを固定する部品の交換はできません。
色違いにご注意ください。

洗面器

汚れにくい素材でつくられた清潔感のあるシンプルな洗面器。

ホワイト
品番：C-28SW 2,200円 (税抜価格 2,000円)
ダークグレー
品番：C-28SG 2,200円 (税抜価格 2,000円)
サイズ：φ 32.0 × H10.2cm



ホワイト



ダークグレー

風呂イス

洗面器や収納棚にもラクに手が届く高さ。
ヒザの屈伸がラクになります。



ホワイト



ダークグレー

ホワイト
品番：S-28CW 3,300円 (税抜価格 3,000円)
ダークグレー
品番：S-28CD 3,300円 (税抜価格 3,000円)
サイズ：W38.8 × D32.6 × H38.0cm

交換用 サイド収納棚

お好みに合わせて選べる2色。組み合わせてセットすることも可能です。

ホワイト
品番：SAP-10SW 2,200円 (税抜価格 2,000円)
メッキ
品番：SAP-10SM2 2,750円 (税抜価格 2,500円)
サイズ：W19.0 × D11.0 × H6.0cm



ホワイト

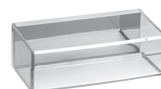

メッキ

交換用 手元収納棚

立っても座っても使いやすい手元収納棚です。

品番：SAP-10TSM2 5,500円 (税抜価格 5,000円)
サイズ：W55.0 × D10.0 × H4.6cm



ひげそりフック (3個セット)

安全カミソリなどの収納に。サイド収納棚の縁に引っ掛けて使います。

品番：SAP-HF1 990円 (税抜価格 900円)
サイズ：W4.0 × D4.5 × H5.9cm



ヘアキャッチャー

髪の毛などが絡みにくい構造で、ゴミ捨てもラク。汚れてしまった時のスペアにどうぞ。

品番：SAP-HC1 990円 (税抜価格 900円)
サイズ：W10.2 × D11.9 × H3.6cm



品番：SAP-HC2 5,500円 (税抜価格 5,000円)
サイズ：W10.2 × D12.2 × H5.5cm



2. システムバスルームの使い方

2.14. アクセサリーパーツ

風呂フタ

◎ストレート浴槽用

シャッターフタ

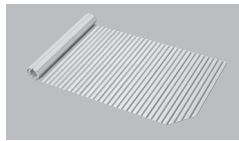

写真は 1616/1621 型用
左仕様 (L)

1616/1621 型用 確認寸法[Ⓐ]
品番 : C16-4IS(R/L) 9,900 円 (税抜価格 9,000 円)
1216 型用 確認寸法[Ⓒ]
品番 : C12-4ISN 7,700 円 (税抜価格 7,000 円)
サイズ : W147.3・113.7 × D76.0・76.5 × H1.4cm

取っ手付シャッターフタ

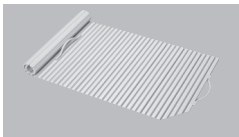

写真は 1616/1621 型用
左仕様 (L)

1616/1621 型用 確認寸法[Ⓓ]
品番 : SAP-C16T(R/L) 14,300 円 (税抜価格 13,000 円)
1216 型用 確認寸法[Ⓔ]
品番 : SAP-C12TN 11,000 円 (税抜価格 10,000 円)
サイズ : W147.3・113.7 × D76.0・76.5 × H1.4cm

◎ラウンド半身浴槽用

シャッターフタ

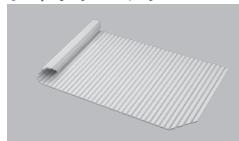

写真は左仕様 (L)

1616/1621 型用 確認寸法[Ⓔ]
品番 : C16-4ZS(R/L) 9,900 円 (税抜価格 9,000 円)
サイズ : W154.0 × D76.0 × H1.4cm

取っ手付シャッターフタ

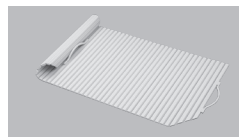

写真は左仕様 (L)

1616/1621 型用 確認寸法[Ⓕ]
品番 : SAP-C16TH(R/L) 14,300 円 (税抜価格 13,000 円)
サイズ : W154.0 × D76.0 × H1.4cm

※断熱組みフタのご注文につきましては、裏表紙のクリナップカスタマーセンターまでお問い合わせください。

「風呂フタ」ご注文の際のご注意

浴室ドア位置と浴槽位置によって

右仕様 (R) と左仕様 (L) がありますので、ご確認ください。

R: 右仕様



L: 左仕様



風呂フタ寸法の測り方

ご使用中の風呂フタの寸法を、下記の表と右の図をご参照のうえ、ご確認ください。
※[Ⓐ]~[Ⓕ]の寸法はW寸法を指しています。

風呂フタ種類	ストレート浴槽用		ラウンド半身浴槽用
	浴室サイズ		
	1616型/1621型	1216型	1616型/1621型
シャッターフタ	[Ⓐ] 147.3cm	[Ⓑ] 113.7cm	[Ⓒ] 154.0cm
取っ手付シャッターフタ	[Ⓓ] 147.3cm	[Ⓔ] 113.7cm	[Ⓕ] 154.0cm

◎ストレート浴槽用



◎ラウンド半身浴槽用



W 部分の寸法をご確認ください。
※図は「シャッターフタ」ですが、他の風呂フタも同様の箇所をご確認ください。

フリーテーブル

テーブルとして、イスとして便利に使えます。
「フリーテーブル・大 / 小」と組み合わせれば、
小さなお子さまと対面して体洗いなどができます。
フリーテーブル・大の前の空き部分には
フリーテーブル・小を収納可能。

◎フリーテーブル・大



ホワイト (シャワーフックなし)
品番 : SAP-3FTW 13,200 円 (税抜価格 12,000 円)
サイズ : W40.0 × D31.5 × H35.0cm



フリーテーブル大・小の
組み合わせがオススメ!

◎フリーテーブル・小



ホワイト (シャワーフックなし)
品番 : SAP-4FTW 11,000 円 (税抜価格 10,000 円)
サイズ : W28.4 × D31.5 × H28.0cm

交換用 ともクリンカウンター (天板)

お好みに合わせて選べる3色

※ホワイトのサイドキャップはホワイト色になります。

〈間口 72cm用〉

ホワイト 品番：SAP-72CCWW 30,800円 (税抜価格 28,000円)
ブラック 品番：SAP-72CCB 30,800円 (税抜価格 28,000円)
ブラウン(木目) 品番：SAP-72CCG ¥31,900 (税抜価格 29,000円)
サイズ：W72.0 × D25.4 × H4.3cm



ホワイト

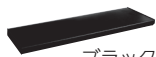

ブラック

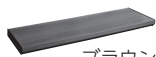

ブラウン

お好みに合わせて選べる2色

※ホワイトのサイドキャップはホワイト色になります。

〈間口 32cm用〉

ホワイト 品番：SAP-32CCWW 19,800円 (税抜価格 18,000円)
ブラック 品番：SAP-32CCB 19,800円 (税抜価格 18,000円)
サイズ：W32.0 × D25.4 × H4.3cm



ホワイト



ブラック

ご注文はこちらへ。

クリナップオンラインショッピング <http://style.cleanup.jp/>

クリナップオンライン 🔍



- 商品仕様、価格および諸費用を予告なく変更する場合がありますので、あらかじめご了承ください。
- 予告なく廃番・製造中止等により供給できない場合があります。

3. こんなときは

3.1. 点検 (工事店様向け)

天井の点検口は工事店様が点検・修理を行うためのものです。
お客様は、お使いにならないようにお願いします。

天井点検口フタの取り外し方・取り付け方

- (1) 天井点検口フタを持ち上げて横にずらしします。
- (2) 点検を行ってください。
- (3) 点検終了後は、元どおりに正しく取り付けます。
※天井点検口フタを外して作業する場合、天井に力を加えないでください。
割れの原因になります。

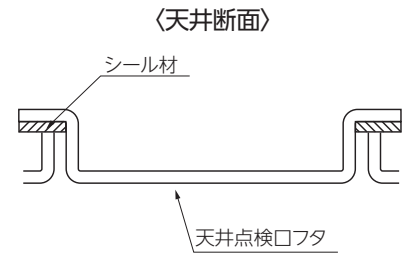

カウンター／浴槽エプロン点検口の取り外し方・取り付け方

- (1) 作業上必要な場合は、とってもしっかりカウンターの天板を右図のように取り外します。
※ブラケットに添えた親指を支点にすると外しやすくなります。
このとき、力を入れすぎないように慎重に行ってください。
- (2) エプロン下側中央付近のすき間に指を差し込み、手前に引いてエプロン点検口外フタを外します。
- (3) 手回しドライバーを使用して、取付ねじとワッシャーを外します。
※取付ねじとワッシャーはなくさないでください。
※エプロンのナットは外さないでください。
- (4) 追い焚き水受けトレイのある場合は、エプロン点検口内フタに連結してあるホースナットをゆるめてホースを外します。
※ポケットナットはゆるめないこと。
- (5) 追い焚き水受けトレイのある場合は、エプロン点検口内フタとホースを連結します。
※確実にホースナットを締めてください。
- (6) エプロン点検口フタに表記してある注意書きに従い、取付ねじとワッシャーを手回しドライバーを使用して確実に取り付けます。
※取付ねじは締めすぎないように注意してください。
- (7) 外フタの四隅の嵌合クリップを内フタ四隅の凹部に差し込んでください。
※浴槽側フロアには、浴槽用排水ホースエルボーを差し込んだ集水器があります。
万一、浴槽側の排水がつまった場合は、浴槽エプロンを取り外し、集水器の掃除を行ってください。
掃除後は、浴槽用排水ホースエルボー部先端の突起が集水器目皿の奥に引っ掛かるように確実に差し込み、集水器目皿を回転させて集水器に取り付けてください。

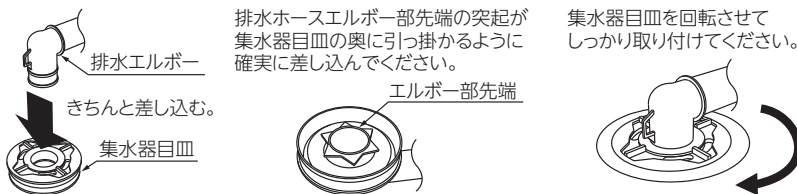
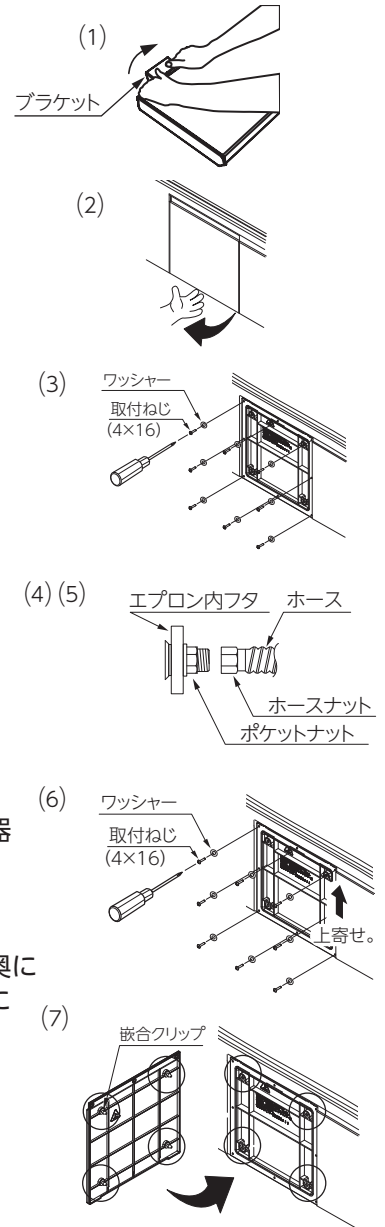

- (8) とってもしっかりカウンターの天板を取り付ける際は、天板の手前側をブラケットの先端にくわえこませた後、奥側が「バチッ」と音が鳴るまで上からゆっくりと押し込んでください。
※カウンター天板が正しく取り付けられていることを確認してください。



3. こんなときは

3.2. 主な故障の確認

次のような症状の場合は、まず、指定の対応をして、故障かどうかご確認ください。

	こんなとき	症状や原因	対応方法	参照頁
浴室全体	ピシッ、ピシッという音がする。	浴室内の使用条件（温度など）の変化により、膨張した部品（床・壁・天井など）どうしがこすれている。	異常ではありません。	—
水栓金具	水栓の水の出が悪い。	流量調節ねじ、もしくは止水弁が締まっている。	専用の取扱説明書を参考にしてください。	—
	水栓の温度調節の具合が悪い。	ストレーナーにゴミなどがたまっている。		—
	洗い場側水栓からの吐水量が少なくなる。	水栓を同時に使用しているため、洗い場側水栓への流量が少なくなる。		—
	シャワーから水垂れがする。	シャワーヘッド内部の残留水が排出されるものです。		—
	水栓から水漏れする。	パッキンが消耗している。		お買い求めの販売店、または裏表紙のクリナップカスタマーセンターまでお問い合わせください。
浴槽	浴槽エプロン点検口から水が漏れる。	追い焚き循環アダプターから水が漏れている。	お買い求めの販売店、または裏表紙のクリナップカスタマーセンターまでお問い合わせください。	32
	浴槽に水がたまらない。	ポップアップ排水栓にゴミなどがはさまっている。また、ゴム排水栓が消耗している。	ゴミなどを取り除き、ポップアップ排水栓をしっかり閉めてください。それでも直らない場合は、お買い求めの販売店、または裏表紙のクリナップカスタマーセンターまでお問い合わせください。	20 32
排水口	洗い場側の排水口の水の流れが悪い。	排水口・集水器にゴミがたまっている。	排水マスフタまたはヘアキャッチャー・排水トラップのゴミを取り除いてください。	12
	浴槽の排水の流れが悪い。		ポップアップ排水栓、またはゴム栓を取ってゴミを取り除いてください。洗い場の排水マスフタまたはヘアキャッチャー・排水トラップのゴミを取り除いてください。それでも直らない場合は、お買い求めの販売店、または裏表紙のクリナップカスタマーセンターまでお問い合わせください。	12 20 32
壁・天井	電源スイッチを入れても照明がつかない。	ダウンライト（LED）が点灯しなくなった。	お買い求めの販売店、または裏表紙のクリナップカスタマーセンターまでお問い合わせください。	18 32
	換気扇から異常な音がする。	グリルにほこりなどがついている。	グリルを取り外し、掃除してください。	20
カウンター	天板とブラケットの接触部が削れる。	樹脂が削れて付着している。	異常ではありません。	—

3. こんなときは

3.3. 仕様一覧

スタンダードプラン

		1621型	1616型	1216型
本 体	フローア	洗い場側：FRP		
	浴槽	FRP		
	とってもクリンカウンター	基材：ABS樹脂 表層：ASA樹脂		
	手元収納棚	AS樹脂		
	浴槽エプロン	本体：FRP 点検口外フタ：ABS樹脂 点検口内フタ：PP樹脂		
	壁パネル	亜鉛鋼板複合板（亜鉛鋼板サンドイッチパネル）		
	ミラー	防湿鏡		
	天井	亜鉛鋼板複合板		
	ドア	アルミ形材		
	ドア枠	アルミ形材		
設 備 品	握りバー	芯材：アルミ 表面材：ASA樹脂		
	照明器具	防湿型 LED壁付照明 2灯	防湿型 LED壁付照明 1灯	
	水栓	壁出し式シャワー付サーモ水栓		
	換気扇	フロントパネル：ABS樹脂 本体：PP樹脂		
	断熱風呂フタ(SG規格品)	表面：PP樹脂 滑り止め：TPO樹脂 本体：PS樹脂		

ライトプラン

本 体	フローア	洗い場側：FRP		
	浴槽	FRP		
	とってもクリンカウンター	基材：ABS樹脂 表層：ASA樹脂		
	サイド収納棚	ABS樹脂		
	浴槽エプロン	本体：FRP 点検口外フタ：ABS樹脂 点検口内フタ：PP樹脂		
	壁パネル	亜鉛鋼板複合板（亜鉛鋼板サンドイッチパネル）		
	ミラー	防湿鏡		
	天井	亜鉛鋼板複合板		
	ドア	アルミ形材		
	ドア枠	アルミ形材		
設 備 品	照明器具	防湿型 LED壁付照明 2灯	防湿型 LED壁付照明 1灯	
	水栓	壁出し式シャワー付サーモ水栓		
	換気扇	フロントパネル：ABS樹脂 本体：PP樹脂		
	断熱風呂フタ(SG規格品)	表面：PP樹脂 滑り止め：TPO樹脂 本体：PS樹脂		

スタイルプラン

本 体	フローア	洗い場側：FRP		
	浴槽	FRP		
	とってもクリンカウンター	基材：ABS樹脂 表層：ASA樹脂		
	スタイルシェルフ	基材：ABS樹脂 表層：ASA樹脂		
	浴槽エプロン	本体：FRP 点検口外フタ：ABS樹脂 点検口内フタ：PP樹脂		
	壁パネル	亜鉛鋼板複合板（亜鉛鋼板サンドイッチパネル）		
	ミラー	防湿鏡		
	天井	亜鉛鋼板複合板		
	ドア	アルミ形材		
	ドア枠	アルミ形材		
設 備 品	握りバー	芯材：ステンレス		
	照明器具	防湿型	LEDダウンライト 4灯	
	水栓	壁出し式シャワー付サーモ水栓		
	換気扇	グリル：ABS樹脂 本体：PP樹脂		
	断熱風呂フタ(SG規格品)	表面：PP樹脂 滑り止め：TPO樹脂 本体：PS樹脂		

浴槽

性 能	浴槽満水量	約 320ℓ (ストレート浴槽) / 約 290ℓ (ラウンド半身浴槽)	約 240ℓ
	浴槽深さ	約 47cm	
	排水時間	約 7分 20秒 (ストレート浴槽) / 約 6分 40秒 (ラウンド半身浴槽)	約 5分 50秒

保証書

◎ SBR用

シリーズ・品番	ユアシス	出張修理	
保証期間	取付・設置日から2年間 ただし防水性能*は取付・設置日から5年間 *防水性能とは「壁、床から浴室外部への漏水を防ぐ機能」をいいます。	★取付・設置日	年 月 日
★お客様	ご住所	見本 ()	
	お名前		
★販売店	住所 店名	TEL ()	印 またはサイン

無料修理規定

ご販売店様へ 上記★印欄は必ず記入してお渡してください。

★印欄に記入がない場合は、商品に貼付されている検査済証に記載のロットNo.などから確認できる製造年月日により、保証期間の開始日を認定させていただきます。

本保証書は、取付・設置日から本保証書に明示した期間中故障が発生した場合には、無料修理規定の内容で無料修理を行うことをお約束するものです。

1. 取扱説明書、本体貼付ラベルなどの注意書に従った使用状態で保証期間内に故障した場合には、下記クリナップカスタマーセンターまたはお買い上げの販売店に修理をご依頼ください。

保証期間中は無料修理になりますので、修理に際しては必ず本保証書をご提示ください。

2. 修理が保証期間中の無料修理に該当するかどうか、また、アフターサービスについてご不明な点がございましたら、下記クリナップカスタマーセンターまたはお買い上げの販売店にご相談ください。

3. ご転居の場合の修理依頼先は、下記クリナップカスタマーセンターまたはお買い上げの販売店にご相談ください。

4. 保証期間内でも次の場合には、原則として有料にさせていただきます。

- (1) 使用上の故意・過失または不適切な修理や改造による故障および損傷。
- (2) 消耗部品(照明の管球、グローランプ、パッキンなど)の取り替えや修理、ストレーナーのゴミづまりなどによる故障および損傷。
- (3) お買い上げ後の取付・設置場所の移設、輸送、落下などによる故障および損傷。
- (4) 火災、地震、水害、落雷、その他天災地変および公害、塩害、ガス害(硫化ガスなど)による故障および損傷。
- (5) 車両、船舶などに取付・設置された場合に生じる故障および損傷。
- (6) 仕上げの傷などで、お引き渡し時に申し出がなかったもの。
- (7) 瑕疵によらない自然の損耗、サビ、カビ、変質、変色、その他類似の事由による場合。
- (8) 異常電圧や指定外の燃料・電源(電圧、周波数)の使用および異常水質による故障および損傷。
- (9) 凍結による破損。
- (10) 維持管理の不備による汚れ、サビ、給水管、排水管のつまりなどの不具合。
- (11) 第三者による管理上、メンテナンス上などの不備に起因する不具合。
- (12) 犬、猫、鳥、鼠などの小動物や虫などの害に起因する故障および損傷。
- (13) 取付・設置説明書に記載された方法以外の取付・設置、または工事内容に起因する故障および損傷。
- (14) 建築躯体の変形(強度不足・ゆがみ)など商品以外の不具合に起因する故障および損傷。
- (15) 契約時、実用化されていた技術では予防することが不可能な現象またはこれが原因で生じた事故による場合。
- (16) 一般家庭用以外(例えば業務用など)に使用された場合の故障および損傷。
- (17) 苛性ソーダや強塩酸などの強い薬品を使用した場合の損傷。
- (18) 硫黄やアルカリ分を含む入浴剤、温泉などの水質による浴槽表面および金具類の損傷。
- (19) 取付・設置完了後、引き渡し日までの間の管理などの不備による故障および損傷。
- (20) 保証期間経過後に申し出があった、もしくは、保証該当事項の発生後、速やかに申し出がなかった故障および損傷。
- (21) 本保証書のご提示がない場合。
- (22) 本保証書に取付・設置年月日、お客様名、販売店名の記入のない場合(領収書などで左記内容がわかる場合はその限りではありません)、あるいは字句を書き換えられた場合。
- (23) 離島または離島に準じる遠隔地へ出張修理を行う場合の出張に要する実費。

5. 本保証書は日本国内においてのみ有効です。 This warranty is valid only in Japan.

6. 本保証書は再発行いたしませんので大切に保管してください。

※お客様にご記入いただいた個人情報、保証期間内の無料修理対応およびその後の安全点検活動のために利用させていただく場合がございますのでご了承ください。

※本保証書は、明示した期間、条件の基において無料修理をお約束するものです。

したがって、本保証書によって保証書を発行している者(保証責任者)、およびそれ以外の事業者に対するお客様の法律上の権利を制限するものではありません。保証期間経過後の修理についてご不明の場合は、下記クリナップカスタマーセンターまたはお買い上げの販売店にお問い合わせください。

※修理記録(年月日、修理内容、修理者名など)については、修理の際に修理伝票をお渡しいたしますので、大切に保管してください。

ご相談窓口： クリナップカスタマーセンター TEL 0120-126-174

クリナップ株式会社

〒116-8587 東京都荒川区西日暮里 6-22-22

修理の依頼について

この取扱説明書をよくお読みのうえ、再度点検してください。異状がありましたら、工事店・販売店、または下記のクリナップカスタマーセンターまでご依頼ください。また連絡する際は、お名前、ご住所、お電話番号、ご購入年月日、症状および検査済証の機種名・CSNo.・ロットNo.もあわせてお知らせください。検査済証の取付位置は、浴室の入口位置によって異なります。下図を参照し、取付位置を確認してください。

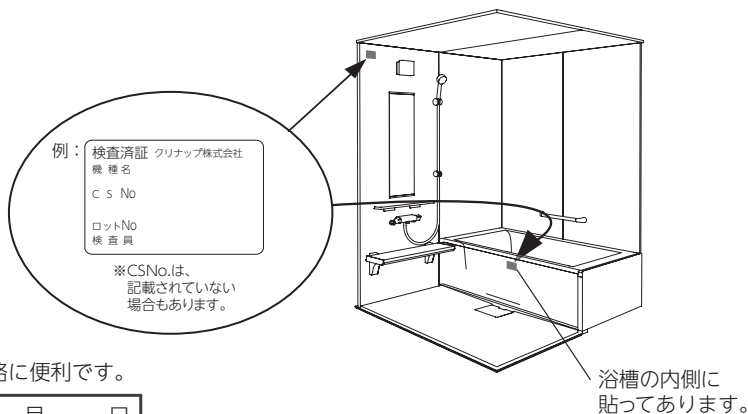

《お客様メモ》アフターサービスのご連絡に便利です。

ご購入年月日	年 月 日
ご購入店名	
	☎

廃棄処分のしかた

この商品を廃棄処分する場合は、必ず公的な許可を受けている処理業者にご依頼ください。

アフターサービスのご用命

- ご使用にあたってご不明な点や、お気づきの点がございましたら、お買い求めの販売店または下記クリナップカスタマーセンターまでお問い合わせください。

- お電話でのご用命

0120-126-174

クリナップカスタマーセンター

通話料
無料

- インターネット窓口(クリナップホームページ内)

<https://cleanup.jp/support/>

右の2次元コードで【お客様サポートサイト】へ



受付時間 9:00~17:00

*9:00~11:00および12:00~13:00は混みあいます。

*1月1日(元日)はお休みさせていただきます。

*諸般の事情により営業日、受付時間が変更になる場合がございますので、あらかじめご了承ください。

*インターネット窓口では、Q&A(よくあるご質問)をご紹介します。

修理、お問い合わせは専用ページでも受付しております。

お電話は、内容の確認と商品機能やサービスの質の向上などを目的として、記録・録音させていただくことがあります。

あらかじめご了承ください。なお、個人情報保護方針は<http://cleanup.jp/>に公表しております。

レンジフードフィルターなどの 訪問販売に関するご注意

クリナップの名前をかたって、レンジフードの交換用フィルターなどを訪問販売したり、電話で注文を取ろうとする業者がありますが、当社とは一切関係ございませんので十分ご注意ください。

クリナップ株式会社

〒116-8587 東京都荒川区西日暮里 6-22-22