

# 取扱説明書

## ミスト機能付き 暖房換気乾燥機

品番 FY-28US3CP

特定保守製品



### 取付・設置説明書別添付

このたびは、パナソニック製品をお買い上げいただき、まことにありがとうございます。

- この取扱説明書をよくお読みのうえ、正しく安全にお使いください。
- ご使用前に「安全上のご注意」(4～7ページ)を必ずお読みください。
- この取扱説明書は大切に保管してください。

### 【お知らせ】

本製品は、消費生活用製品安全法（消安法）で指定される「特定保守製品」です。  
この製品の所有者は消安法上、点検期間中に法定点検（有償）をおこなうことが求められています。



## 特長

「うるおい」と「サウナ」  
2つのクリアミストのミスト空間が楽しめる  
上質のバスタイムを。

本製品のミストは、  
水破碎方式により、目にみえないナノ微細水<sup>®</sup>をつくり出し、低温でも発汗作用を促進します。  
滝の近くにいるのと同じような癒し効果があるといわれているマイナスイオン。  
マイナスイオンをたっぷりと含んだクリアミスト<sup>®</sup>は、心も体もリフレッシュ。  
また「うるおいモード」と「サウナモード」の2つのモードが装備されているので、  
より充実したバスタイムをお楽しみいただけます。

クリアミスト  
うるおいモード

うるおいモードでお肌も髪もしっとり。  
新入浴スタイル！

- ・洗顔ですっきり
- ・お肌にうるおい
- ・髪にうるおい

クリアミスト  
サウナモード

発汗を促進するサウナモードで、  
ヘルシーライフ。

- ・発汗をうながして、リフレッシュ
- ・入浴後も体はポカポカ
- ・サウナなのに、読書もテレビもOK！
- ・保湿力はぐんとアップ！

### ミスト機能付き暖房換気乾燥機は

「乾燥」「暖房」「換気」「涼風」に加え、美容や健康のために浴室内で快適に過ごせる  
「ミスト」による“空間”を提供します。

## ✿ クリアミスト (👉 14~24ページ)

### クリアミスト「うるおい」

低めの温度のミストで肌・髪の保湿性を高めたいとき。

**うるおい** を押す

●うるおい運転をします



### クリアミスト「サウナ」

高めの温度のミストで水滴感のない快適さを味わいたいとき。  
うるおいモードよりも、設定温度が高くなります。

**サウナ** を押す

●サウナ運転をします



# もくじ

## はじめに

安全上のご注意	4
お願い	8
お知らせ	9
各部の名前と働き	10
運転前に知っておいてください	12
運転前の準備	13

## 運転しましょう！

運転のしかた	14
運転時間の変えかた	16
風向の変えかた	17
音量の変えかた	18
ミスト入浴のしかた	19
クリアミストの上手な使いかた	24
衣類乾燥のしかた	25
浴室乾燥のしかた	27
暖房のしかた	28
換気・涼風のしかた	29

## 必要なときに！

お手入れのしかた	30
知っておいていただきたいこと	32
故障かな！？	34
脱衣室リモコンで各種設定を変更する	37
こんなときには	38
仕様	39
アフターサービス	40
特定保守製品と点検	42

# 安全上のご注意

必ずお守りください

人への危害、財産の損害を防止するため、必ずお守りいただくことを説明しています。

■誤った使いかたをしたときに生じる危害や損害の程度を区分して、説明しています。



**警告**

「死亡や重傷を負うおそれがある内容」です。



**注意**

「軽傷を負うことや、財産の損害が発生するおそれがある内容」です。

■お守りいただく内容を次の図記号で説明しています。(次は図記号の例です)



してはいけない内容です。



実行しなければならない内容です。



**警告**



禁止

●浴室以外には取り付けない

部屋の温度・湿度が上昇し、温度が上がり過ぎたり、家屋に損傷を起こすなど思わぬ事故となります。



●地震・火災など緊急の場合や雷が発生しているときは、あわてずすみやかに運転を停止してブレーカーを「OFF」にする

火災や感電など思わぬ事故や故障の原因になります。



禁止

●内釜式風呂を設置した浴室に取り付けない

排気ガスが浴室内に逆流し、一酸化炭素中毒を起こすことがあります。



●異常時(こげ臭いなど)は、運転を停止してブレーカーを「OFF」にする

異常のまま運転を続けると故障や感電・火災の原因となります。

※お買い上げの販売店にご相談ください。



分解禁止

●分解・修理・改造はしない

異常動作などでの発火・水漏れ・感電・故障・けがなどのおそれがあります。

※修理・移動再設置工事の場合は、お買い上げの販売店にご相談ください。

## ミスト運転の前に…



禁止

●次のようなかたは、ミスト入浴をしない

- 心臓病(心筋梗塞、狭心症、危険な不整脈など)
- 動脈硬化症・高血圧症・貧血症・安静を要する急性の感染症やけがをされているかた
- 医師に入浴を禁じられているかた
- 体調の悪いかた ●呼吸器障害のかた
- 妊娠中のかた ●皮膚病のかた
- 発熱のあるかた ●糖尿病のかた
- 睡眠薬を飲まれたかた ●乳幼児
- 飲酒されたかた

重大な健康障害になることがあります。

※健康状態に不安のあるかたは医師に相談してください。



●ミスト入浴前後に水分を補給する

長時間入浴すると脱水症状や熱中症・貧血などを起こすおそれがあります。

## 警告

### 本体などには…



禁止

- 本体・リモコンに故意にお湯や水、カビ取り剤などをかけたりしない  
腐食による機器の故障やショート・感電の原因になります。

### ミスト・乾燥・暖房運転時には…



禁止

- 浴室内にヘアスプレーなどの可燃性ガスの含まれる容器や化粧品の瓶などを置いたままミスト・乾燥・暖房運転をしない

・可燃性ガスがスプレーから漏れて周囲にたまると、発火・爆発の原因になります。  
・化粧品類には、人体の温度以上になると変質を起こすものがあります。



禁止

- 頭髮や身体を乾かすために使用しない  
また、長時間にわたり直接温風や送風を身体に当てない

「脱水症状」、「低温やけど」、「体調悪化」、「健康障害」などのおそれがあります。特に次のようなかたがご使用される場合は、周囲の人が注意してあげてください。  
(乳幼児、お子さま・お年寄り・病人など自分の意思で身体を動かさないかた、運転操作のできないかた、皮膚の弱いかた、疲労の激しいかた、飲酒されたかた、睡眠薬を飲まれたかた)

### お手入れのときは…



- お手入れの際は、ブレーカーを「OFF」にする

感電やけがをすることがあります。ブレーカーをOFFにしないと、ミスト運転後に本体自動乾燥運転のため、自動的に動きます。



ぬれ手禁止

- 分電盤のブレーカーをぬれ手で切/入しない

感電のおそれがあります。

### 乾燥運転時には…



禁止

- 食用油、動物系油脂、機械油、ドライクリーニング油、アロマオイル、パーマ液、ベンジン、シンナー、ガソリン、樹脂（セルロース系）などの付着した衣類は、洗濯後でも絶対に乾燥運転をしない

油の酸化熱による、自然発火や引火のおそれがあります。



- 洗濯物のポケットにライターやマッチなどの可燃物が入っていないことを確認する

火災や故障の原因になります。

### ミスト運転時には…



禁止

- 長時間にわたりミスト入浴をしたり、直接温風や送風を身体に当てない

顔や頭部に温風や噴霧を長時間当てると「健康障害」、「脱水症状」、「低温やけど」、「体調悪化」、「のぼせ」などの原因になります。

特に次のようなかたは使用しない。使用する場合は、周囲の人が注意してあげてください。

(疲労の激しいかた、皮膚の弱いかた、皮膚感覚の弱いかた、お子さま・お年寄りや病人など自分の意思で身体を動かさないかた、ミストが体質に合わないかた、運転操作のできないかた、飲酒されたかた、身体に温風が当たることを好まないかた、アレルギー体質のかた、薬を服用中のかた)



禁止

- 小さなお子さまだけでは機器の使用や入浴はさせない

思わぬ事故の原因となります。



- ミスト入浴中に気分が悪くなった場合は直ちに運転を停止し、窓・ドアを開ける

重大な健康障害になることがあります。



# 安全上のご注意 (つづき)

## ⚠ 注意



禁止

- **温泉水、温泉成分を含んだ入浴剤を使用しない**  
温泉水や温泉成分を含んだ入浴剤を使用した湯水が本体に付着しますと、変色による劣化・腐食などにより性能および耐久性を著しく損なう原因となります。  
破損しますと、水漏れなど多大な被害を引き起こすことがあります。



禁止

- **各部屋に設けられている自然給気口を閉じたり、給気ファンを停止しない**  
新鮮な空気が入り入れられず、換気不足になるおそれがあります。



禁止

- **一般家庭用以外の目的に使用したり、精密機器・食品・動植物・美術品の乾燥や保存などに使わない**  
品質低下や動植物への悪影響をおよぼす原因になります。



- **点検期間中に法定点検を受ける**  
経年劣化により、発火、けがをするおそれがあります。  
・ご使用になる前に必ず所有者登録をしてください。



- **使用を終了した製品は放置せず、撤去する**  
万一の場合、落下により、けがをするおそれがあります。



- **設置工事は必ず専門の工事業者に依頼する**  
けがをするおそれがあります

### 運転の前に…



- **エアフィルターをはずしたまま運転しない**  
また、出し入れするときは必ず運転を止める  
けが、やけど、機器の故障原因になります。



- **本体はしっかり取り付いているか、確認する。**  
落下により、けがをするおそれがあります。

### 電源は…



禁止

- **凍結予防のため冬期は、バスルームコンディショナーの電源を切らない**  
外気温が0℃以下になると、本体配管内の水が凍結し、配管が破損する場合があります。破損しますと、水漏れなど多大な被害を引き起こすことがあります。

### 本体などには…



禁止

- **温風吹出口や空気吸込口に紙、布、異物などを入れたり、風向ルーバーおよびエアフィルターをふさいだりしない**  
けが、やけど、機器の故障原因になります。



禁止

- **火気を近づけない**  
火災や、故障の原因になります。



禁止

- **フロントパネルにぶらさがったり、無理な力を加えない**  
けがやフロントパネル破損の原因となります。

## 注意

### 衣類乾燥は…



禁止

- ドライクリーニング表示の衣類、熱に弱い衣類、縮みの気になる衣類、麻、再生繊維（レーヨンなど）を使った衣類、ニット織りの衣類の乾燥はしない

縮み、変色、形崩れの原因になります。



禁止

- 物干バーにはふとんを干さない  
吹出口との距離が近くなり、変色のおそれがあります。

### ミスト運転時は…



禁止

- ペットや観葉植物など動植物をミスト入浴させない  
種類によっては悪影響をおよぼす原因になります。



- ミスト運転後は、必ず乾燥または換気運転をおこなう  
機器や浴室がぬれたままの状態だと、カビの発生の原因となります。  
早く乾燥させるために、乾燥運転をお勧めします。

### 運転中は…



禁止

- 温風吹出口や空気吸込口などに指や棒を入れたり、洗濯物を吊り下げたりしない  
内部でファンが高速回転しているので、けが、やけど、機器故障の原因になります。  
特に小さなお子さまがいるご家庭では注意してください。



- 熱により変形・損傷しやすいものは浴室の外に置く  
ミスト運転時や暖房・乾燥運転時は、浴室内部が高温になる場合があります。

### お手入れのときは…



禁止

- お手入れのときは、以下のような作業をしない
  - ・スリッパをはいての作業
  - ・不安定な台に乗った作業
  - ・浴槽の縁や風呂フタの上に乗った作業転倒などけがの原因になることがあります。



- 以下のことを守り、お手入れをする
  - ・本体が冷えていることを確認する
  - ・手袋などで手を保護する
  - ・足元に注意するけが、やけど、故障などの原因になります。



- 部品は確実に取り付ける  
落下により、けがをするおそれがあります。

# お願い

- 付属品、指定の別売部品以外は、この製品に使用しないでください。
- リモコンの取り付けは、必ず専門業者にご依頼ください。
- 有機溶剤やスプレーを使わないでください。故障の原因になります。
- 浴室の壁やドアに、温風が強く当たらないようにしてください。浴室やドアが変形する場合があります。
- テレビやラジオなどは、本体から1m以上離してお使いください。映像の乱れ、雑音防止の原因になります。
- 風向ルーバーの風向調整は、リモコンから操作してください。運転中に手で風向ルーバーを動かすと、正しい位置からずれたり、故障の原因となります。

## お手入れ時は…

- エアフィルターや脱衣室・トイレの吸込グリルは定期的に掃除してください。エアフィルターにゴミやホコリがたまると、風量が減り本体機能が低下します。

## 運転中は…

- 運転中は、金属製のもの（貴金属のアクセサリやメガネなど）は熱くなりますので、使用するときにご注意ください。また、ミスト噴霧や温風が直接当たる場所には置かないでください。
- 風向ルーバーをタオルなどでふさがないでください。故障の原因になります。
- ミスト運転時に読書をおこなう場合、浴室内に大切な本などは持ち込まないでください。浴室内が高湿度になるため、本などにシワがよったり、やぶれやすくなることがあります。



# お知らせ

- 入浴剤や浴室用洗剤を使用している場合、色のついたしずくがフロントパネルから落ちることがあります。
- 設置後年数が経過すると、紫外線などの影響で本体が変色することがあります。
- 運転ボタンを押してから機器本体が運転開始するまで、時間がかかることがあります。
- 浴室内温度が10℃以下の場合、浴室が暖まらないなど、十分な性能が得られないことがあります。

## 運転中は…

- ポンプタイプの容器に入った液体(シャンプーなど)が、注ぎ口から漏れることがあります。  
運転中に浴室内の温度が上がると、ポンプ内の空気が膨張して液体が押し出される場合があります。

# 各部の名前と働き

## ミスト機能付き暖房換気乾燥機 本体

### メンテナンスラベル

(品番、製造年月、点検期間などを表示しています)

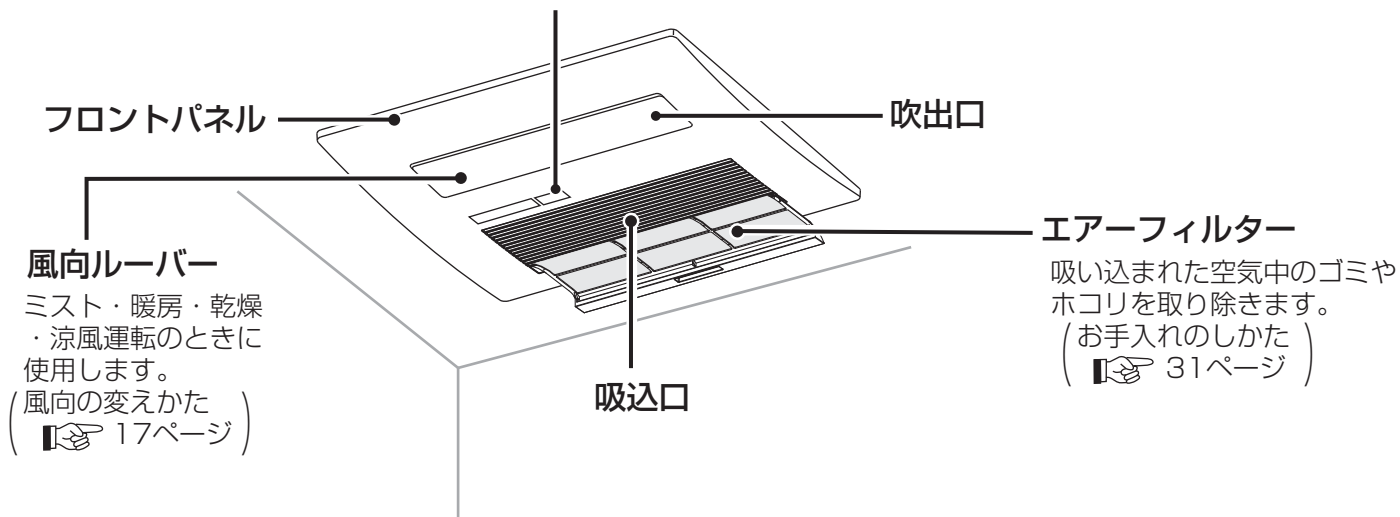

## 🔧 システム図

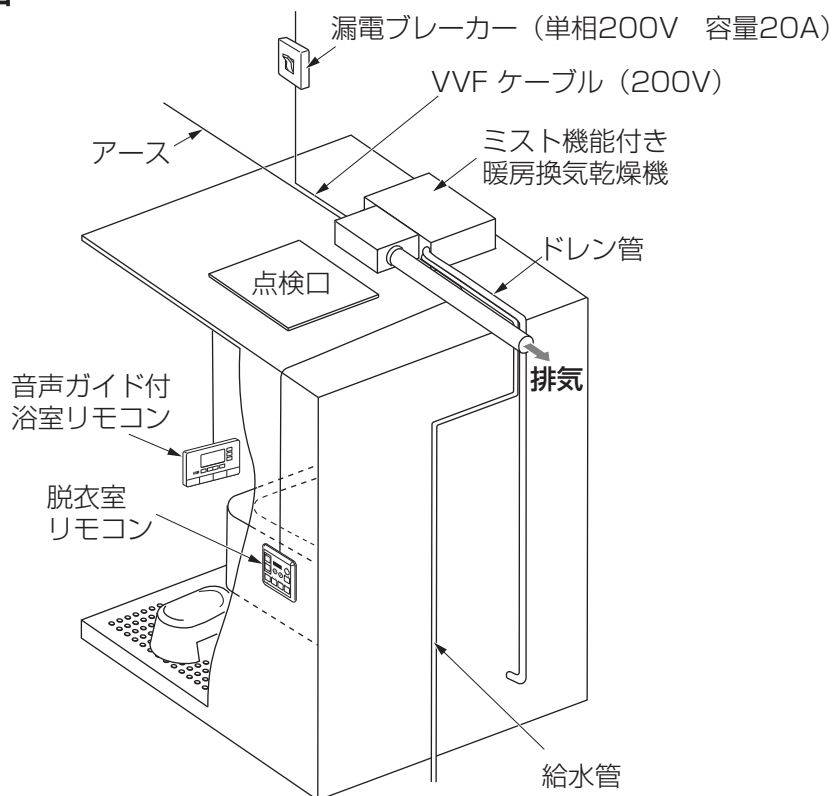

## 脱衣室リモコン

### 残り時間表示部

- ・ 運転の残り時間
- ・ 風向設定
- ・ 温度設定 (クリアミスト) を表示します。

品番表示位置

スイングランプ

( 17ページ)

風向ボタン

( 17ページ)

クリアミスト

うるおいボタン

( 14、19~24ページ)

クリアミスト

サウナボタン

( 14、19~24ページ)

ガイドラベル

(問い合わせ先などを表示しています)

切ボタン

( 15ページ)

暖房ボタン

( 15、28ページ)

乾燥ボタン

( 15、25~27ページ)

換気/涼風ボタン

( 15、29ページ)

ボタン

運転時間の変えかた

( 16ページ)

温度設定 (クリアミスト うるおい・サウナ)

( 20ページ)

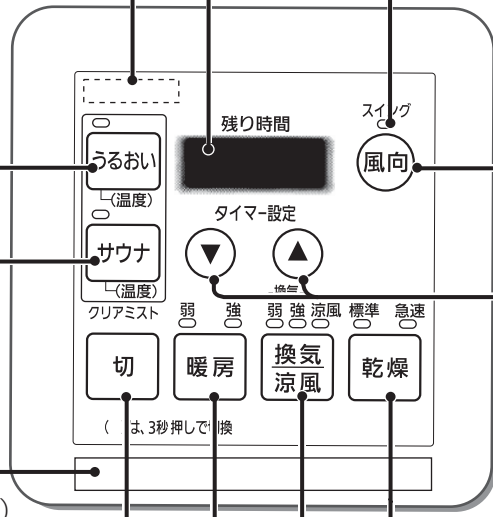

## 音声ガイド付浴室リモコン

音量スイッチ ( 18ページ)

表示部

チャイルドロック ( 33ページ)

風向スイッチ ( 17ページ)

ミストタイマースイッチ ( 21ページ)

ミスト温度スイッチ ( 20ページ)

涼風スイッチ ( 15、29ページ)

三角スイッチ

運転時間・浴室温度 (ミスト温度) ・音量・風向の変更ができます。

クリアミスト

サウナスイッチ ( 14、19~24ページ)

クリアミスト

うるおいスイッチ ( 14、19~24ページ)

暖房スイッチ ( 15、28ページ)

リモコン切/入スイッチ

リモコン電源の切/入ができます。

(「切」にすると、ミスト、暖房、涼風運転の停止ができます)

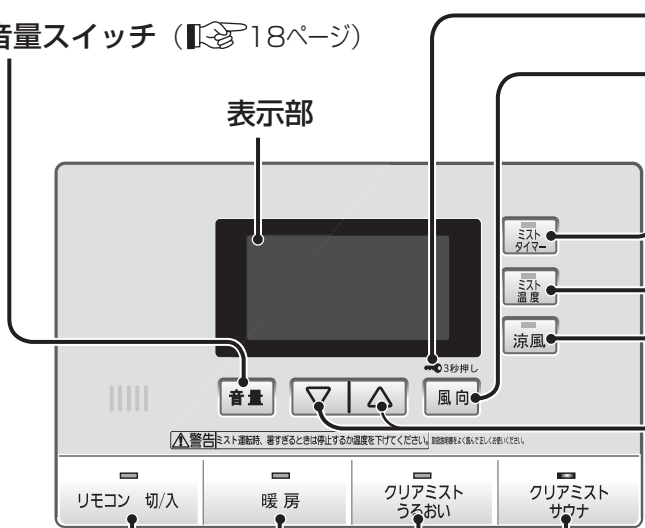

# 運転前に知っておいてください

このミスト機能付き暖房換気乾燥機には、下記の自動運転機能がついています。



## 凍結予防運転

- ・本体配管内の水の凍結による破損、水漏れを防止します。
  - ・本体配管内の水温が一定温度以下になると自動的に送風運転をしながら水を排水します。その後、本体自動乾燥運転をします。
- ※長期不在等で、凍結のおそれがある場合は、ブレーカーをOFFにしないでください。
- ※凍結予防運転中は、残り時間表示部に *co id* を表示します。



## 本体自動冷却運転

- ・ミスト・乾燥（本体自動乾燥運転含む）・暖房運転終了後、本体内にたまった熱を放出します。
- ・数秒間（最大1分間）自動的に送風運転します。



## 本体自動乾燥運転（☞ 22ページ）

- ・ミスト運転終了1時間後（※1）に、20分間の本体自動乾燥運転をおこない、本体内部を乾燥させます。  
ミスト運転終了後1時間以内に、乾燥・換気・涼風・暖房運転をおこなった場合、前記運転1時間後に20分の自動乾燥運転をします。
  - ・凍結予防運転終了2時間後に、60分間の本体自動乾燥運転をおこない本体内部を乾燥させます。
- ※本体自動乾燥運転中は、残り時間表示部に *dry* を表示します。
- ※1…本体自動乾燥に入る時間は設定により変更できます。（☞ 37ページ）

## ☘ ブレーカーをONにしたときには

各種設定は工場出荷時の設定になっています。

※ブレーカーを「OFF」にしたり、停電後など再度ブレーカー「ON」にしたときも設定値は工場出荷時の設定になります。

※音声ガイド付浴室リモコンの音量初期設定値は「2」です。

また、電源投入時には「リモコン切/入」ランプが点灯します。

### 各種設定の初期値（工場出荷時の設定）

	運転の種類	残り時間	温度設定表示	風向ルーバー
クリアミスト	うるおい	60分	3 (中)	L3
	サウナ	60分	3 (中)	L3
暖房	強	30分	/	L3
	弱	30分	/	L3
乾燥	急速・標準	2時間	/	L4
換気	強・弱	4時間	/	/
涼風	/	30分	/	L3

# 運転前の準備

「うるおい」「サウナ」「暖房」「乾燥」の前には、暖かい空気が逃げないように窓とドアを閉める。

「乾燥」の前には、浴室の内部がぬれているときは、あらかじめ換気するか、ぞうきんなどでふき取ってください。ぬれたまま乾燥すると、乾燥時間が長くなります。

窓を閉める

ドアを閉める

給気口を開ける

「乾燥」「換気」の前には、浴槽に水（お湯）が残っているときは、浴槽にフタをしてください。

「乾燥」「換気」の前には、ドアの給気口を開けてください。

## 浴室内温度が低い場合

「うるおい」「サウナ」のときには、浴槽のフタをはずし、浴槽にお湯をはりながら運転をすると浴室内が早く暖まります。  
( 17 ページ )

「換気」のときは、洗濯物を干したままでの運転は、しないでください。寒い時期、結露した水が滴下する場合があります。

「乾燥」の前に、洗濯物を乾かす場合、洗濯物は衣類と衣類の間にむらなく温風がいきわたるように吊るしてください。温風が衣類によく当たるよう、風向ルーバーの向きを脱衣室リモコンで調整してください。風向の変えかた ( 17 ページ ) 衣類乾燥のしかた ( 25~26 ページ )

# 運転のしかた

## 脱衣室リモコン

### クリアミスト

#### うるおいボタン

クリアミストうるおい運転ができます。

### クリアミスト

#### サウナボタン

クリアミストサウナ運転ができます。

#### 切ボタン

すべての運転モードの停止ができます。

#### 暖房ボタン

弱 } 運転ができます。  
強 }

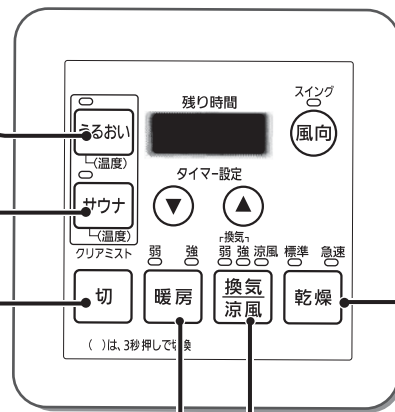

#### 乾燥ボタン

標準 } 運転ができます。  
急速 }

#### 換気/涼風ボタン

換気「弱」 } 運転ができます。  
換気「強」 }  
涼風 - 涼風運転ができます。

## 音声ガイド付 浴室リモコン

#### リモコン切/入スイッチ

リモコン電源の切/入ができます。

#### 暖房スイッチ

暖房「弱」運転・停止ができます。

#### 涼風スイッチ

涼風運転・停止ができます。

### クリアミスト

#### サウナスイッチ

クリアミストサウナ運転・停止ができます。

### クリアミスト

#### うるおいスイッチ

クリアミストうるおい運転・停止ができます。

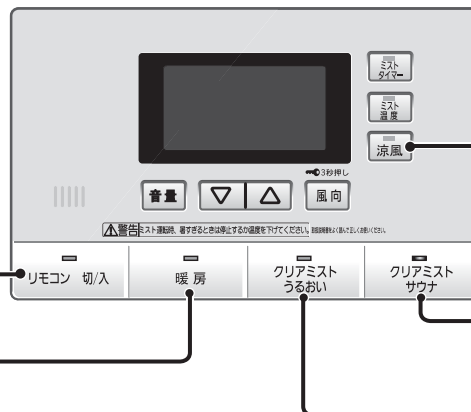

脱衣室リモコン : 脱

音声ガイド付 浴室リモコン : 浴

## クリアミスト うるおい

19~24ページ

肌/髪の保湿性を高めたいとき  
(汗をかかない程度に浴びると効果的です)

脱 うるおい を押すとランプが点灯します。



浴 クリアミスト うるおい を押すとランプが点灯します。

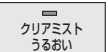

## クリアミスト サウナ

19~24ページ

発汗をうながしたいとき  
(高めの温度のミストで水滴感のない快適さを味わう  
「サウナ」モード)

脱 サウナ を押すとランプが点灯します。



浴 クリアミスト サウナ を押すとランプが点灯します。

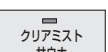



<h2>暖房</h2> <p>☞ 28ページ</p>	<p>冬期など浴室が冷えているとき (浴室をぬらさずに暖房できます) 入浴中、寒く感じる時</p> <p>☞ <b>暖房</b> を押し <b>弱 → 強</b> と 運転が切り換わり、ランプが点灯します。</p> <p>☞ <b>暖房</b> を押しとランプが点灯します。</p>
<h2>換気 / 涼風</h2> <p>☞ 29ページ</p>	<p>☞ <b>換気 / 涼風</b> を押しと <b>換気「弱」 → 換気「強」 → 涼風</b> と 運転が切り換わり、ランプが点灯します。</p> <p>☞ <b>涼風</b> を押しとランプが点灯します。</p>
<h2>乾燥</h2> <p>☞ 25～27ページ</p> <p>脱衣室リモコンのみ 操作できます。</p>	<p>☞ <b>乾燥</b> を押しと <b>標準 → 急速</b> と 運転が切り換わり、ランプが点灯します。</p>
<h2>切</h2>	<p>☞ <b>切</b> を押しと すべての運転モードの停止ができます。</p> <p>☞ <b>リモコン 切/入</b> を押しと 浴室リモコンの電源を切/入できます。</p>

# 運転時間の変えかた

脱衣室リモコン : 脱

音声ガイド付 浴室リモコン : 浴

## 脱衣室リモコン

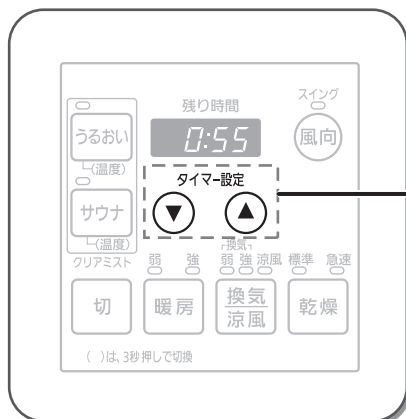

## 音声ガイド付 浴室リモコン



## 運転時間 の変えかた

脱 運転中に ▼ または ▲ を押す

浴 運転中に ▼ または ▲ を押す

- ・ 押すたびに運転時間を変更します。
- ・ 押し続けると早送りします。
- ・ 設定後、残時間を1分刻みでカウントダウンします。
- ・ 一度設定すると、運転モードごとに時間を記憶します。

### クリアミストのときは

0:05 ~ 1:00

- ・ 押すたびに5分刻みで増減します。

### 暖房のときは

0:10 ~ 1:00

- ・ 押すたびに10分刻みで増減します。

### 涼風のときは

0:10 ~ 12:00

- ・ 押すたびに10分刻みで増減します。

### 脱衣室リモコンのみ

#### 乾燥のときは

0:10 ~ 6:00

- ・ 押すたびに10分刻みで増減します。

#### 換気のときは

0:10 ~ 12:00

- ・ 押すたびに10分刻みで増減します。

※クリアミスト運転を延長された場合  
延長分が記憶されますので、翌日はタイマー修正をお願いします。

# 風向の変えかた

脱衣室リモコン : 脱

音声ガイド付浴室リモコン : 浴

## 脱衣室リモコン

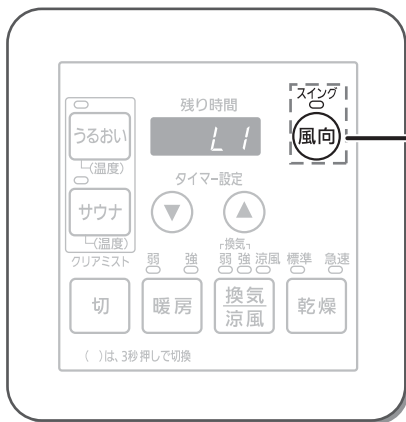

## 音声ガイド付浴室リモコン

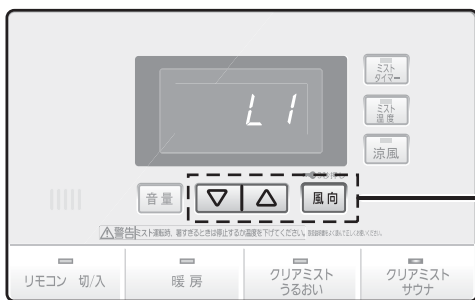

## 風向の変えかた

脱 運転中に **風向** を押す

浴 運転中に **風向** を押して、

**▽** または **△** を押す

- ・ 押すたびに風の向きが切り換わります。
- ・ 一度設定すると、運転モードごとに風向ルーバー位置を記憶します。

## クリアミスト・暖房・涼風のときは

脱 L1→L2→L3→L4→L5→L6→LA (オート)

浴 L1↔L2↔L3↔L4↔L5↔L6↔LA (オート)

## 脱衣室リモコンのみ

## 乾燥のときは

L1→L2→L3→L4→L5→L6→LA1→LA2→LA3 (オート)

- ・ オートのときは、「スイングランプ」が点灯します。



## <風向ルーバーの動き>

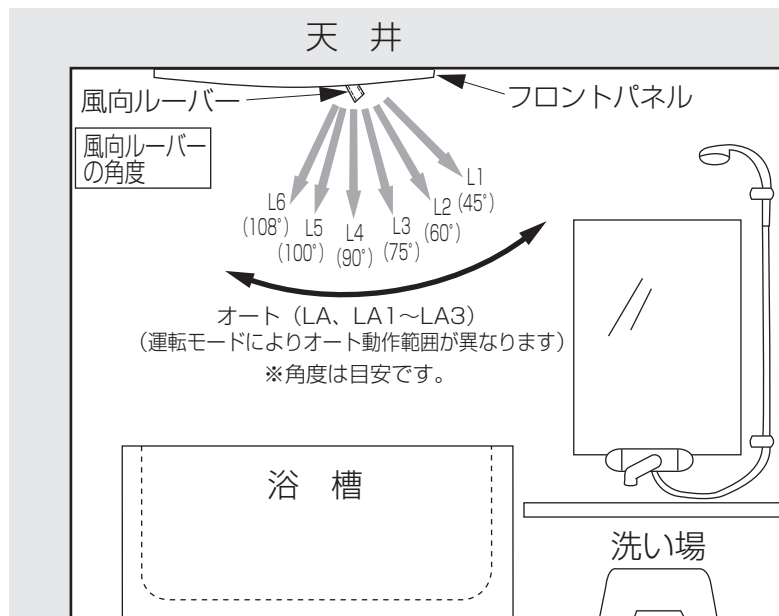

## オート動作範囲

クリアミスト	LA : 60°~90°
乾燥	LA1 : 45°~108°
	LA2 : 60°~90°
	LA3 : 80°~108°
暖房	LA : 60°~90°
涼風	LA : 50°~108°

## お願い

- ・ 風向ルーバーの風向調整は、リモコンから操作してください。運転中に手で風向ルーバーを動かすと、正しい位置からずれたり、故障の原因となります。

## お知らせ

- ・ 換気運転中は、風向ルーバーは開きません。
- ・ 風向ルーバーの開き具合によっては、運転音が少し大きく聞こえますが、機器の故障ではありません。

# 音量の換えかた

音声ガイド付浴室  
リモコンのみ

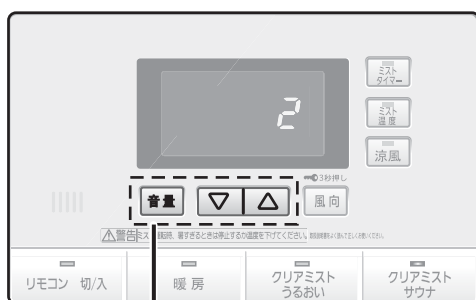

## 音量の換えかた

**音量** を押して、  
**▽** または **△** で、お好みの音量に  
設定します。  
(0 ↔ 1 ↔ 2 ↔ 3)

### お知らせ

- ・ 音声を消したいときは、音量の設定を「0」にしてください。
- ・ スイッチを押さずに一定時間経過すると、音量の設定は終了します。

# ミスト入浴のしかた



うるおい サウナ 肌／髪保湿を高めたいとき  
発汗をうながしたいとき

## 運転の前に

- 1 物干しバーを吹出口の風がかからない場所に移動するか、浴室外に片付ける。
- 2 浴室の窓、ドア、給気口を閉める。脱衣室（洗面所）のドアを閉める。

脱衣室リモコン：**脱** 音声ガイド付浴室リモコン：**浴**

### 脱衣室リモコン

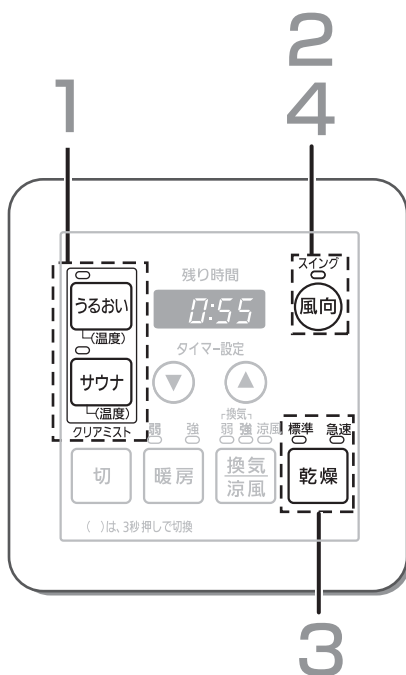

### 音声ガイド付浴室リモコン

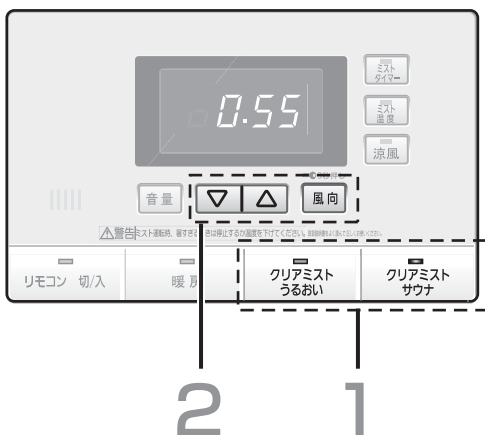

## 入浴前に…

あらかじめ、ミスト運転によって浴室を暖めておきます。（30分程度）

※運転時間は季節や温度によって異なります。

- 脱** 1 **うるおい** または **サウナ** を選ぶ
- 2 **風向** を押す（洗い場に温風が流れる方向へ）

- 浴** 1 **クリアミスト うるおい** または **クリアミスト サウナ** を選ぶ

- 2 **風向** を押して、

- ▽** または **△** を押す（洗い場に温風が流れる方向へ）

※冬期など浴室が冷えているときは暖まりにくいことがあります。  
浴槽にお湯はりをしながらの運転をお勧めします。  
（「浴室が暖まりにくいときには」**23**ページ）  
※浴室が暖まるまで「準備中マーク」が表示されます。  
（**20**ページ）

## 入浴中に…

浴室温度（ミスト温度）を変えたいとき  
（**20**ページ）

## 入浴のあとに…

浴室にカビが発生しにくい温度や湿度にします。

脱衣室リモコンのみ

- 脱** 3 **乾燥** または **乾燥** を選ぶ

- 4 **風向** を押す（洗い場に温風が流れる方向へ）

（浴室乾燥のしかた **27**ページ）

※換気「強」でも浴室を乾燥できます。  
ただし、換気「強」では浴室内（天井、壁面）が乾きにくい場合があります。

# ミスト入浴のしかた (つづき)

脱衣室リモコン : 脱

音声ガイド付 浴室リモコン : 浴

## 脱衣室リモコン

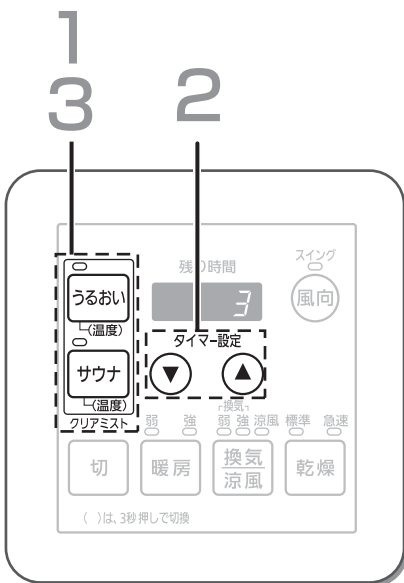

## 音声ガイド付 浴室リモコン

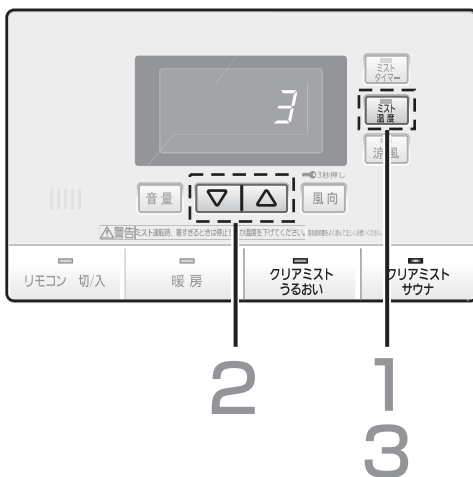

浴室温度（ミスト温度）を変えたいとき

(運転中に操作します)

- 脱**
- 1 **うるおい** または **サウナ** を3秒以上押す
  - 2 **▼** または **▲** で、お好みの温度に設定します。
  - 3 再度 **うるおい** または **サウナ** を押す  
・残り時間表示に戻ります。

- 浴**
- 1 ミスト運転中に **ミスト温度** を押す
  - 2 **▼** または **▲** で、お好みの温度に設定します。
  - 3 再度 **ミスト温度** を押す  
・残り時間表示に戻ります。

### お知らせ

- ・ボタンおよびスイッチを押さずに60秒経過しても、浴室温度の設定は終了します。

### 温度設定表示の目安

表示	1	2	3	4	5
温度	低	←	中 (出荷時設定)	→	高
うるおい			約35℃		
サウナ			約40℃		

- ・温度設定表示を1つ変更するごとに2~3℃設定温度が変わります。
- ・上記温度は機器本体内部のセンサー温度です。実際の浴室内の温度と異なります。

## お知らせ

- ・クリアミストは細かなミストで目に見えないため、実感しにくいことがあります。
- ・すぐに温度を下げたい場合は、ミスト運転を一度停止するか涼風運転をおこなってください。
- ・ミスト運転中および停止直後に浴室のドアの開閉をおこなうと、脱衣室の鏡がくもることがあります。
- ・風向ルーバーの向きや温度設定により体感温度、湿度が変わります。

## 準備中マーク（脱衣室リモコンのみ）

- ・ミスト運転開始直後は、ミストが出ていません。浴室内の温度が一定温度以上に暖まるとミスト噴霧を開始します。
- ・ミスト運転開始後、設定温度状態になるまで、脱衣室リモコン表示部に準備中を表示するマーク（）が表示されます。

準備中マーク

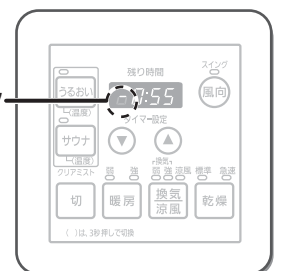



ミストタイマーを使うと、  
入浴経過時間を表示すると  
ともに音声でお知らせします。

### 音声ガイド付 浴室リモコン



入浴経過時間を  
確認したいとき

### ミスト運転中に **ミストタイマー** を押す

🎵 「タイマーをスタートします」  
表示部に経過時間が表示。

5分経過するたびに、

🎵 「\*\*分たちました」

15分経過すると、お知らせをします。

🎵 「15分たちました。運転を続けるときは  
ミストスイッチを押してください。」

運転を継続するときは、

**クリアミスト うるおい** または **クリアミスト サウナ** を押す

スイッチを押さずに30秒経過するとミスト  
運転が自動的に停止します。

### お知らせ

- ・ミストタイマーは1分ごとのカウントアップ表示です。
- ・ミストタイマースイッチを押すと表示部の「・」が点滅します。（**0.00**）
- ・運転継続は15分ごとで、最長は1時間です。
- ・ミストタイマー使用中は、ミストタイマーの表示内容が優先され脱衣室リモコンの「残り時間表示部」には何も表示しなくなります。
- ・ミストタイマーカウントアップ中に、もう1度 **ミストタイマー** を押すとカウントアップを終了し、通常のみスト運転に戻り、表示部には残時間が表示されます。  
（すでにミスト運転の残時間が「0」の場合はミスト運転を停止します）

# ミスト入浴のしかた (つづき)

## 本体自動乾燥運転とは

- ・ 本体自動乾燥運転とは、ミストでぬれた機器本体内部を温風で素早く乾燥させるものです。(通常の乾燥運転とは異なります)
- ・ ミスト運転や凍結予防運転などで排水をしたときに必ずおこなわれます。
- ・ 本体自動乾燥運転の運転パターン

	本体自動乾燥運転 開始時間	運転モード
ミスト運転終了後	1時間後 (※)	乾燥 (ヒーター) 運転20分間
凍結予防運転終了後	2時間後	送風 (ヒーターなし) 運転1時間

※ 本体自動乾燥運転が始まるまでの時間は0~6時間の間で30分刻みに変更することができます。

( 37ページ参照)

- ・ 本体自動乾燥運転中は、リモコンの表示部に *dry* と表示します。

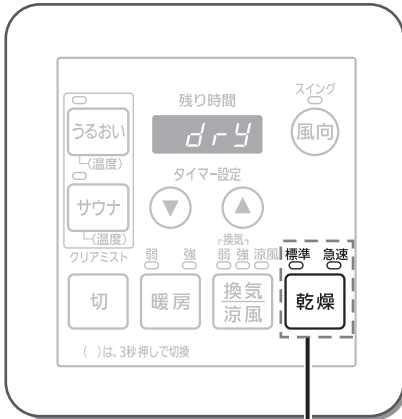

## お知らせ

- ・ 「本体自動乾燥」運転中または「ミスト」運転終了後から「本体自動乾燥」運転の間に他の運転が割り込むと、他の運転終了1時間後に再度20分間「本体自動乾燥」運転をおこないます。  
ただし、「乾燥」運転が連続20分間おこなわれた場合には「本体自動乾燥」運転はおこないません。
- ・ 「本体自動乾燥」運転が20分以内に「切」ボタンにより停止された場合は、連続20分間の運転が完了するまで「本体自動乾燥」運転をおこないます。

## 停止するとき

緊急の場合 (すぐに止めなければならない状態) 以外停止しないでください。

## 本体自動乾燥運転を止めたいとき。

**乾燥** を3秒以上押す

- ・ 通常は、本体自動乾燥運転を最後までおこなってください。  
製品本体内部の残水に菌が発生するおそれがあります。



本体自動乾燥運転をはじめるときに

 「自動乾燥運転をはじめます」

本体自動乾燥運転が終わるときに

 「自動乾燥運転を終わります」



## 浴室が暖まりにくいときには

浴室が暖まりにくいときには、お湯はりをしながらミスト運転をおこなうと浴室が早く暖まります。

- ① 浴槽にお湯を入れる。 ② うるおい または サウナ ボタンを押す。

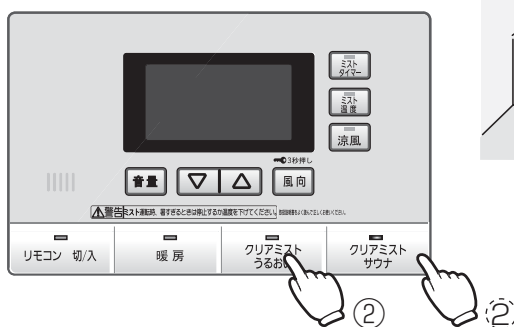
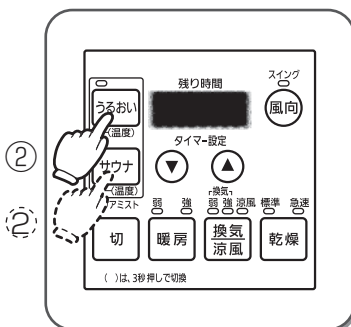

### 入浴前に…

浴室の壁面、床面にシャワーなどでお湯をかけると一層効果的です。

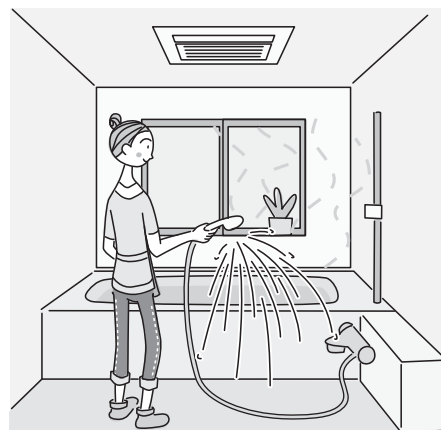

### お願い

- ・ミスト運転時に読書をおこなうと、浴室内が高湿度になるため、本などにシワがよったり、やぶれやすくなる場合があります。
- ・浴室テレビを設置するときは、温湿度環境に適したものを設置してください。
- ・メガネによっては、熱の影響を受ける場合があります。浴室内でのメガネの使用に関しては、メガネの取扱注意事項をご確認ください。（温度50℃弱・湿度100%程度まで浴室内温度・湿度が上昇することがあります）
- ・長期間ミスト運転をおこなわない場合、機器内部の電磁弁が固着することがあります。定期的に（1か月に1回5分程度）ミスト運転をおこなってください。
- ・ミスト入浴中や入浴後は脱衣室を換気してください。湿気が脱衣室に長時間滞留すると結露やカビの発生原因となります。
- ・浴室をきれいに保つためには、入浴後のお手入れが重要です。浴室のお手入れについてはシステムバスルームの取扱説明書をご参照ください。
- ・ミスト運転中から本体自動乾燥運転の間にブレーカーがOFFになったり停電になった場合は再度ミスト運転をし、必ず「本体自動乾燥運転」をおこなってください。

### お知らせ

- ・浴室の構造や環境によって温湿度状態が異なります。
- ・使用中に温度設定を低く設定しても、浴室の温度が下がるのに時間がかかる場合があります。
- ・ミスト運転中、浴室のドアを頻繁に開閉させると、浴室内の暖かい空気が逃げ、浴室が暖まりにくくなります。
- ・ミスト運転中は、ミストで使用した水が常に排水されます。洗い場に排水されている場合は、常に少量の排水が洗い場を流れます。（排水量0.4～1.0 l / min）
- ・運転中は、フロントパネルに付着した水滴が滴下することがあります。（特に吹出口付近）
- ・天井面または壁面に引っ張りがあると、ミスト運転のときに水滴が付着して滴下することがあります。
- ・浴室の温湿度、給水圧の影響によりミスト運転中でもミスト運転が一時的に停止する場合があります。

# クリアミストの上手な使いかた

クリアミスト  
うるおいモード

新しい入浴スタイルのご提案。



## うるおいフェイスコース

※肌をしっとりさせたいとき

### ・標準コース(15分程度)

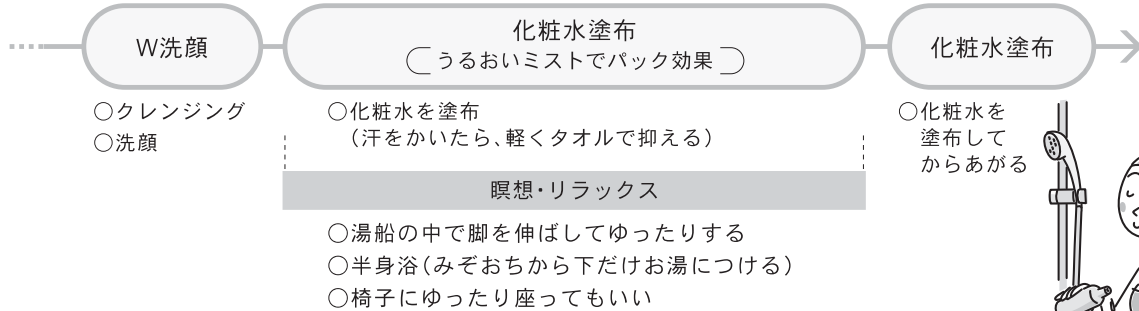

### ・うるおいフェイスゆったりコース(20~30分程度)

※さらにしっとりさせたいとき

### ・ゆったりコース(20~30分程度)

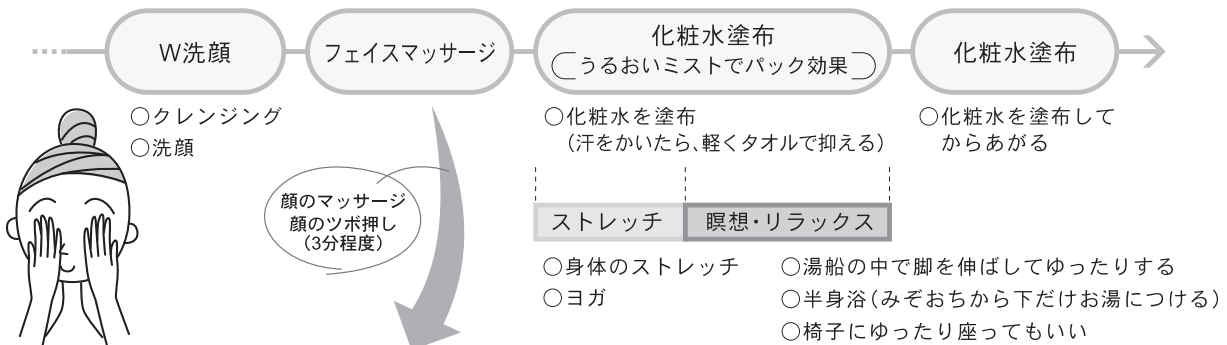

マッサージ ハンドテクニック



マッサージクリームは、手に取って両手で温めてから肌にのせる。

マッサージクリームを額、両頬、あごの4か所につけ、顔の中心から外側に向かってらせんを描くようにマッサージする。

ツボ押しマッサージ 両手の指の腹を使って



1は神経を落ち着かせるツボ。2~5は目の周りの小じわ予防に。6,7は目から頬へのむくみ、疲れに。8~10は口の周りの小じわ予防に。



11,12はイライラを鎮め、疲れを癒すツボ。13はリンパ液の流れを良くして、リラックスさせるツボ。

## うるおいヘアトリートメントコース(15分程度)

※髪にうるおいを与えたいとき

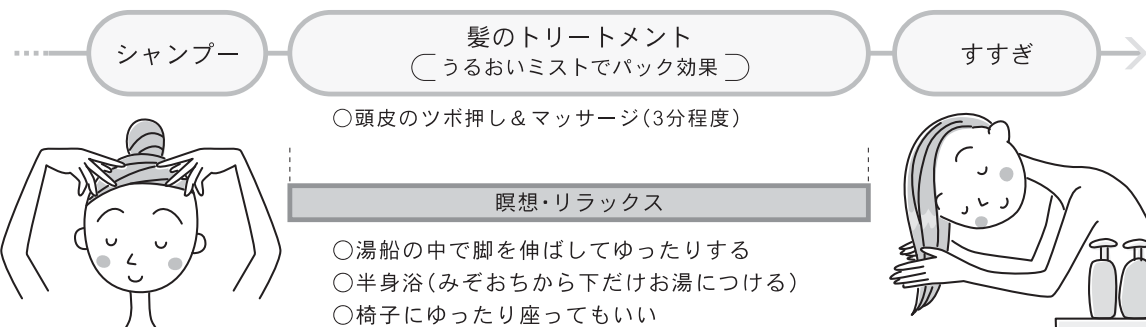

# 衣類乾燥のしかた

脱衣室リモコンのみ

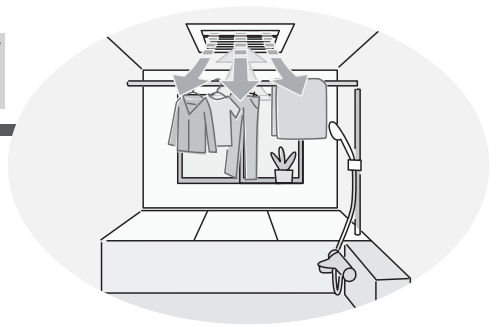

梅雨時や雨の日に衣類を乾燥させたいとき

運転の前に

- ① 浴槽に水（お湯）が残っている場合はフタをする。
- ② 浴室の窓、ドアを閉める。
- ③ 浴室のドアの給気口を開ける。
- ④ 浴室内部がぬれているときはふき取る。

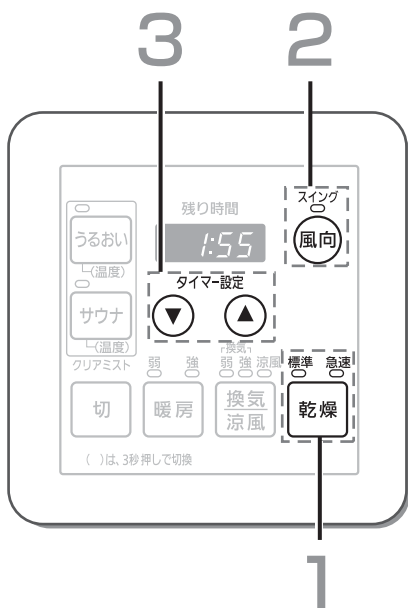

衣類乾燥運転をはじめる前に…

衣類乾燥運転をする

- ・洗濯物は、あらかじめ5分程度脱水する。
- ・脱水後、すぐに洗濯物のシワを伸ばし、洗濯物の特徴に合わせて、吹出口からの温風が当たる位置に干す。

(洗濯物の干しかたのコツ 下記参照)

- 1 **乾燥** または **乾燥** を選ぶ
  - 2 **風向** を押す (温風が洗濯物に当たる方向 またはオート)
  - 3 **▼** または **▲** を押して乾燥時間を設定する。  
(衣類乾燥時間の目安 26ページ)
- ・温風を衣類に直接当てると、より効率的に衣類を乾燥させることができます。

## 洗濯物の干しかたのコツ

- 洗濯物の間かくは、温風がいきわたるようにすき間(約5~10cm)を開ける。  
(ハンガーの数は、物干しバー1本あたり7~10本が適当です。)

- 厚手の洗濯物 (ジーパン・トレーナーなど)
  - ・温風がよく当たる付近の物干しバーに吊るす。
  - ・ベルト部などの乾きにくい部分は吹出口近くに、ポケットは裏返して外へ出すと乾きやすい。

- 薄手の洗濯物や乾きやすい化繊の衣類 (Tシャツ・ブラウス・下着など)
  - ・物干しバーの両端に吊り下げる。

- 物干しバーの両端は乾きにくいので、途中で中央と両端の洗濯物の吊り下げ位置を入れかえる。

- 長めの洗濯物 (ズボン・バスタオルなど)
  - 浴槽の水を抜き、浴槽の中まで伸ばして干す。

(シワになりやすく、形崩れしません。)

多少乾燥時間が長くなります

また、ハンガーに掛けずに、物干しバーに洗濯バサミなどで吊るすほうが早く乾きます。

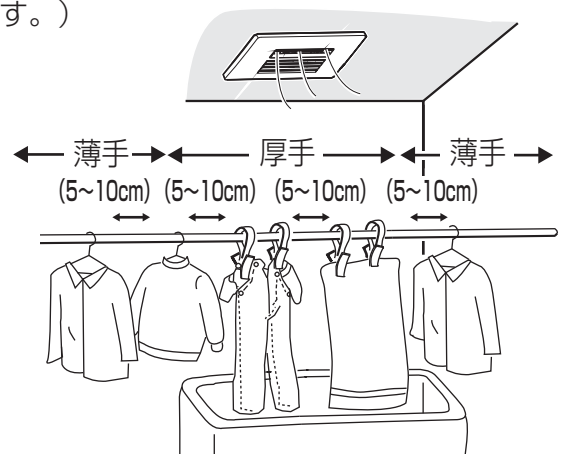

※ステンレス製の物干しバーに金属製ハンガーを使用すると、ハンガーのさびにより物干しバーもさびることがありますので、注意してください。



# 衣類乾燥のしかた (つづき)



## 乾燥できない衣類



### ●変色や傷みやすい衣類

絹製品、皮革製品、毛皮製品



### ●熱に弱い衣類

毛織物、ウール製品、レース編み製品、  
ポリウレタンを使った衣類



### ●縮みの気になる衣類

麻・再生繊維（レーヨンなど）を使った衣類、  
ニット織りの衣類

### ●接着剤で取り付けたワッペンや、 発泡プリントの付いている衣類



### ●次の絵表示があるもの



## 警告

食用油、動物系油脂、機械油、  
ドライクリーニング油、アロマ  
オイル、パーマ液、ベンジン、  
シンナー、ガソリン、樹脂  
（セルロース系）などの付着  
した衣類は、洗濯後でも絶対  
に乾燥運転をしない



禁止



油の酸化熱による、  
自然発火や引火の  
おそれがあります。

## 衣類乾燥時間の目安 (急速運転時)

衣 類	例 1	例 2
	数 量	数 量
ワ イ シ ャ ッ	1	2
パ ジ ャ マ ( 上 下 )	1	1
半袖木綿メリヤスシャツ	2	2
ブ リ ー フ	4	4
く っ 下	2	2
枕 カ バ ー	1	1
トレーニングウェア(上下)	1	1
作業服(上下)	—	1
合 計	2.0kg	3.0kg
乾燥時間の目安	1時間40分	2時間

### 〈測定条件〉

- ・浴室1坪(ユニットバス) (床寸法：1.6m×1.6m)
- ・気温 20℃ 相対湿度 60%
- ・洗濯物は脱水機で 5分間脱水したものを使用
- ・衣類乾燥時間は、浴室が乾燥している場合の時間
- ・物干しバーは天井から250mmの位置に設置

### 〈ご参考〉

- ・冬期 (気温5℃ 相対湿度60%)の場合  
表に比べて40~60%程度長くかかります。
- ・梅雨時 (気温25℃ 相対湿度80%)の場合  
表に比べて10~30%程度長くかかります。

※浴室の壁や床がぬれている場合は乾燥時間が長くなります。

あらかじめ乾いた布などでふき取ってください。

※衣類や季節・天候によって、乾燥時間が変わる場合があります。

## お知らせ

- ・衣類が乾いていても、浴室が十分に乾かないことがあります。  
設定時間が終わったあとも衣類を放置すると、浴室内に残る湿気を吸着し湿っぽくなるので、ご注意ください。
- ・ミスト運転のあとに衣類乾燥する場合は、浴室および製品本体を十分に乾燥させてから衣類を入れてください。  
すぐに衣類乾燥をおこなうと、機器本体より水滴が滴下する場合があります。



# 浴室乾燥のしかた 脱衣室リモコンのみ

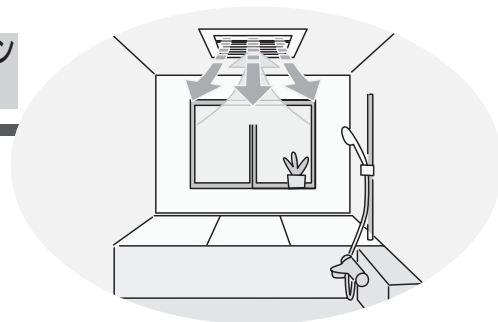

浴室を清潔に保つため  
(浴室にカビが発生しにくくするため)

運転の前に

- ① 浴槽に水（お湯）が残っている場合はフタをする。
- ② 浴室の窓、ドアを閉める。
- ③ 浴室のドアの給気口を開ける。
- ④ 浴室内部がぬれているときはふき取る。

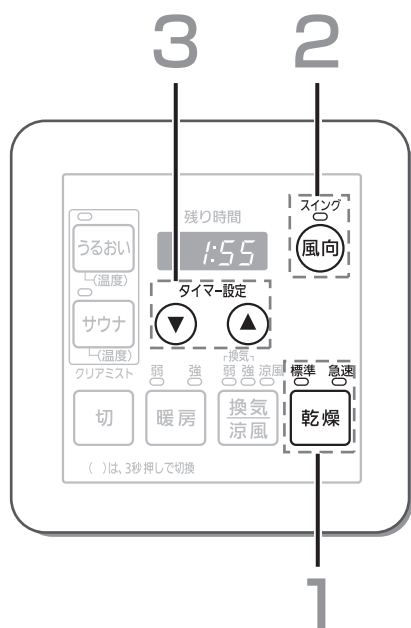

浴室乾燥運転  
をする

- 1 急速 乾燥 または 標準 乾燥 を選ぶ
- 2 風向 を押す (洗い場に温風が流れる方向またはオート)
- 3 ▼ または ▲ を押して乾燥時間を設定する。

・浴室の種類や大きさや乾燥状態、気温や湿度によって、乾燥時間は異なり、十分乾かない場合があります。  
その場合は、再度乾燥運転をしてください。

## 浴室乾燥時間の目安 (急速運転時)

乾燥時間	条件
約 2 時間	<ul style="list-style-type: none"> <li>・浴室1坪(ユニットバス) (床寸法：1.6m×1.6m)</li> <li>・外気…温度16℃ 湿度60%</li> </ul>

※床面まで乾かす場合は、さらに時間を延長してください。

# 暖房のしかた



冬期など浴室が冷えているとき  
(浴室をぬらさずに暖房できます)  
入浴中、寒く感じるとき

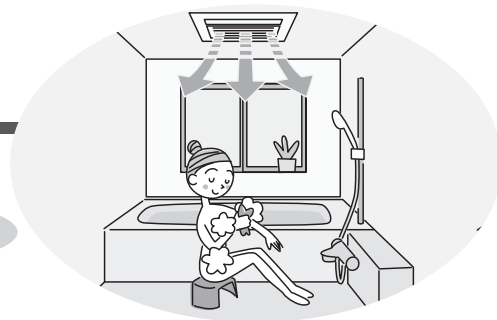

運転の前に  
浴室の窓、ドア、浴室のドアの給気口を閉める。

脱衣室リモコン : 脱

音声ガイド付 浴室リモコン : 浴

## 脱衣室リモコン

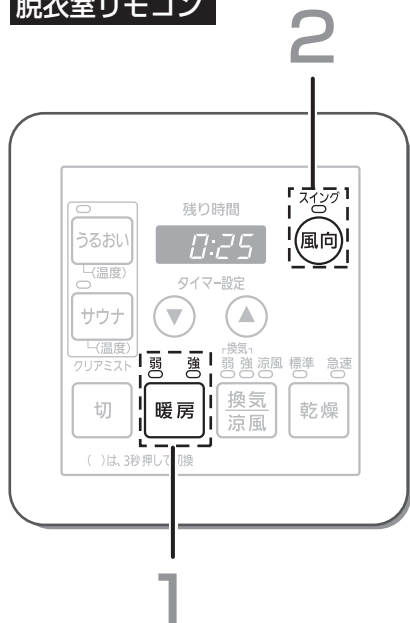

浴室が冷えて  
いるとき  
(予備暖房)

入浴の30分前に…  
脱衣室リモコンのみ

- 1 **暖房** を選ぶ
- 2 **風向** を押す (洗い場に温風が流れる方向へ)

・予備暖房時間が短いと、壁が十分暖まらない  
場合があり、肌寒く感じる場合があります。  
(時間は目安です)

- 1 **暖房** を選ぶ
- 2 **風向** を押す (体に直接当たらない方向へ)

- 1 **暖房** を押す
- 2 **風向** を押して、  
**▽** または **△** を押す (体に直接当たらない方向へ)

・入浴中に暖房運転をした場合、温風でも直接  
体に当たると肌寒く感じられる場合があります。

## 音声ガイド付 浴室リモコン

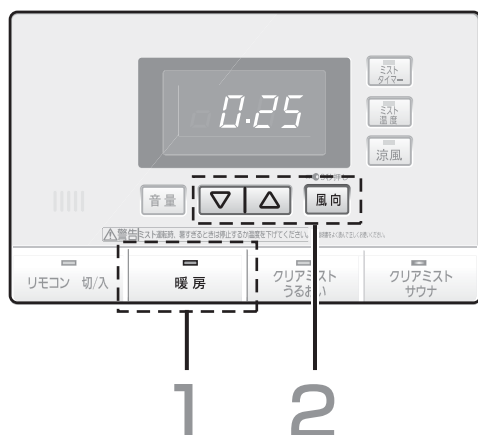

## お知らせ

- ・天井からの温風吹き出し方式ですので、浴室上下の温度差によって足元が寒く感じる場合があります。また、洗い場の床面を暖めることはできません。
- ・入浴中に暖房運転をした場合、温風でも直接体に当たると肌寒く感じられる場合があります。
- ・浴室の種類や大きさ、季節などによって暖まるまでの時間は異なります。
- ・暖房時に浴室の温度が上がると、ぬるい風が出る場合があります。これは浴室内の温度を一定に保つためのもので故障ではありません。

# 換気・涼風のしかた

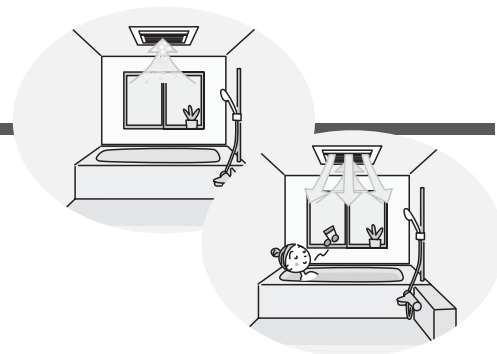

**換気** 入浴後、浴室内の湿気を排出したいとき  
**涼風** 暑いときの送風として

運転の前に【換気運転】

- 1 浴槽に水（お湯）が残っている場合はフタをする。
- 2 浴室の窓、ドアを閉める。
- 3 浴室のドアの給気口を開ける。
- 4 浴室内部がぬれているときはふき取る。

脱衣室リモコン：**脱**

音声ガイド付 浴室リモコン：**浴**

脱衣室リモコン

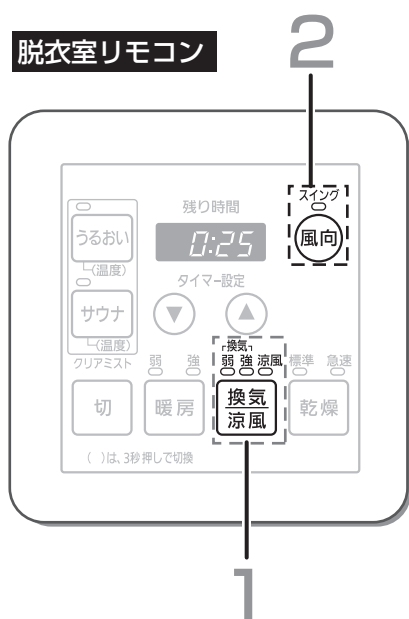

換気運転をする

入浴後に…

脱衣室リモコンのみ

**脱** <sup>弱</sup>換気涼風 または <sup>強</sup>換気涼風 を選ぶ

・換気運転では風向設定はできません。

涼風運転をする

**脱** <sup>涼風</sup>換気涼風 を選ぶ

2 風向 を押す

**浴** 1 涼風 を押す

2 風向 を押して、

▽ または △ を押す

(お好みの方向へ)

音声ガイド付 浴室リモコン

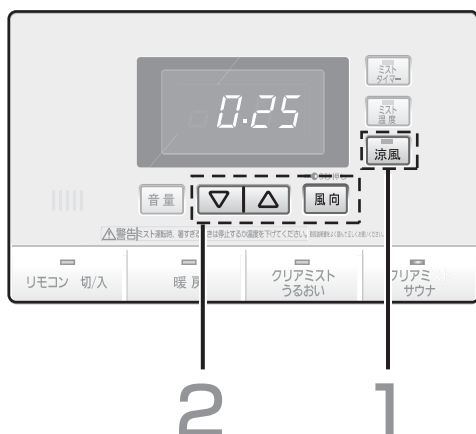

## お知らせ

- ・換気運転中は、風向ルーバーは開きません。
  - ・入浴中は換気運転を停止することをお勧めします。
- 入浴中に換気する場合は、以下のようなことがあります。
- 1) 機器本体の表面についた水滴が落ちることがあります。
  - 2) 冬場はドアの給気口から冷たい空気が入り、肌寒く感じる場合があります。

# お手入れのしかた

フロントパネル／脱衣室リモコン／エアフィルター

こまめなお手入れで、より清潔・快適に。  
お手入れ時期は目安です。早めのお手入れをお勧めします。

## 警告



- お手入れの際は、ブレーカーを「OFF」にする  
感電やけがをすることがあります。  
ブレーカーをOFFにしないと、ミスト運転後に本体自動乾燥運転のため、自動的に動き出すことがあります。

## 注意



禁止

- お手入れのときは、以下のような作業をしない
  - ・スリッパをはいての作業
  - ・不安定な台に乗った作業
  - ・浴槽の縁や風呂フタの上に乗った作業転倒などけがの原因になることがあります。



- 部品は確実に取り付ける  
落下により、けがをするおそれがあります。



- 以下のことを守り、お手入れをする
  - ・本体が冷えていることを確認する
  - ・手袋などで手を保護する
  - ・足元に注意するけが、やけど、故障などの原因になります。



- フロントパネルにぶらさがったり、無理な力を加えない  
けがやフロントパネル破損の原因となります。

## お願い

住宅用、家具用アルカリ性合成洗剤・シンナー・ベンジンなどは、樹脂部の変色、破損のおそれがあります。使用しないでください。

下記のようなものなどは使用しないでください。



金属タワシ

## フロントパネル

汚れが気になるときに、からぶきする  
フロントパネル汚れは乾いた柔らかい布でふくか、台所用中性洗剤を薄めて布を浸し、よく絞って汚れをふき取ってください。

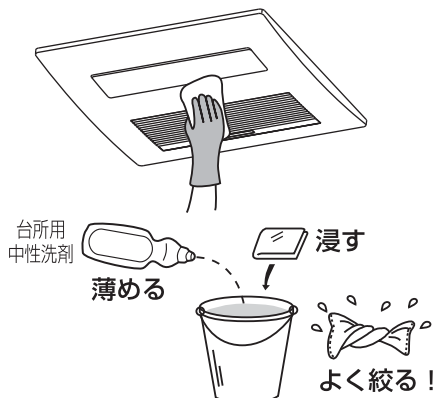

## リモコン

### 脱衣室リモコン



汚れが気になるときに  
からぶきする

### 音声ガイド付 浴室リモコン

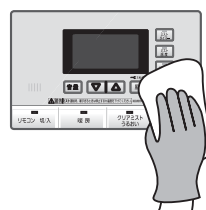

汚れが気になるときに  
湿った布でふく

## エアフィルター

**1か月に1回程度** 目詰まりがひどい場合には、お手入れの回数を多くしてください。

① 本体を停止させたあと、ブレードをOFFにする

② エアフィルターを取りはずす

エアフィルターの取っ手に指を掛け、矢印の方向に引いて取りはずしてください。

③ 掃除機を使ってホコリを吸い取る

④ エアフィルターを洗う

水で軽く洗い、汚れがひどい場合は、ぬるま湯か台所用中性洗剤を薄めた液に浸して軽く洗ってから日陰で十分乾燥してください。

※水平な所に置いて乾燥してください。  
(斜めに置くとエアフィルターの形が崩れることがあります)

⑤ エアフィルターを取り付ける

フロントパネルの差し込み溝にエアフィルターを「カチッ」と音がするまで確実に差し込んでください。

・不確実な取り付けは本体機能の低下や異常音、振動の原因となります。

⑥ ブレードをONにする

### お願い

- ・火気による乾燥は、絶対にしないでください。変形の原因になります。
- ・エアフィルターを極端に曲げたり、曲げた状態で長時間放置したり、無理な力を加えないでください。

### お知らせ (脱衣室リモコンに *FIL* の文字が表示されているとき)

・エアフィルターをお掃除したあとに、脱衣室リモコン  ボタンを4秒以上押し続けて *FIL* の表示を消します。

エアフィルターを使用した時間がリセットされます。

(*FIL* の表示のしかた  37ページ)

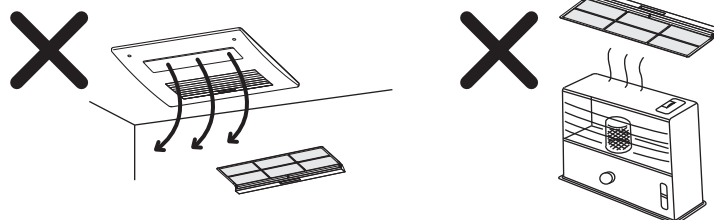

### 屋外の換気口（フード）のお手入れ

目詰まりしないよう定期的に掃除をしてください。

(目詰まりすると、音が大きくなったり、風量が減り、本体機能が低下します)

### お願い

- ・エアフィルターにホコリが詰まると、機器の能力低下・機器寿命の短縮・故障の原因となりますので、お手入れは定期的におこなうようお願いいたします。

# 知っておいていただきたいこと

## 🌸 音声について

リモコン 切り入 スイッチを押すと 🎵「ピッ」と音がして、スイッチのランプ（音量・風向・📉📈 スイッチは除く）が点灯し、表示部に残り時間または設定値（温度・風向・音量）が表示されます。  
 スイッチを受け付けない場合は、🎵「ピッピッ」と音でお知らせします。

例) 暖房運転時にミスト温度スイッチを押すなど。



運転モードにより次の音声になります（音声は浴室リモコンから聞こえます）

	浴室リモコン操作時	脱衣室リモコン操作時
クリアミスト「うるおい」 クリアミスト「サウナ」	🎵「ミスト運転をはじめます」	🎵「ミスト運転をはじめます」
	🎵「ミスト運転を終わります」 経過音（5分ごと）🎵「ピッピッピッ」	🎵「ミスト運転を終わります」 経過音（5分ごと）🎵「ピッピッピッ」
暖房	🎵「暖房運転をはじめます」	🎵「暖房運転をはじめます」
	🎵「暖房運転を終わります」	🎵「暖房運転を終わります」
涼風	🎵「涼風運転をはじめます」	🎵「涼風運転をはじめます」
	🎵「涼風運転を終わります」	🎵「涼風運転を終わります」
風向	🎵「三角スイッチで風向が変更できます」	音声なし
音量	🎵「三角スイッチで音量が変更できます」	_____
ミストタイマー	🎵「タイマーをスタートします」	_____
	🎵「**分たちました」（※1）	_____
	🎵「**分たちました。運転を続けるときはミストスイッチを押してください」（※2）	_____
ミスト温度	🎵「三角スイッチで温度が変更できます」	音声なし
チャイルドロック	🎵「設定しました」	_____
	🎵「取り消しました」	_____
三角スイッチ	🎵「ピッ」	_____
自動乾燥運転	🎵「自動乾燥運転をはじめます」	_____
	🎵「自動乾燥運転を終わります」	_____

※上記表に記載のない脱衣室リモコンのみのスイッチ（乾燥など）操作時には、音声でのお知らせはありません。  
 ミストタイマーのカウントアップにより停止するときは、「\*\*運転を終わります」と音声でお知らせします。

※1 5分経過するたびに音声でお知らせします。

※2 15分経過するたびに音声でお知らせします。



## ☼ リモコン切/入スイッチの点灯について

脱衣室リモコンからの操作によって、浴室リモコンの各モードランプとリモコン切/入ランプは次のようになります。

	脱衣室リモコン 各モードランプ	浴室リモコン	
		各モードランプ	リモコン切/入ランプ
クリアミスト「うるおい」	点灯	点灯	点灯
クリアミスト「サウナ」	点灯	点灯	点灯
暖房	点灯	点灯	点灯
涼風	点灯	点灯	点灯
乾燥	点灯	—	消灯 ※
換気	点灯	—	消灯 ※

※浴室リモコンの電源が入っているときは「点灯」となります。

浴室リモコンで、クリアミスト「うるおい」・「サウナ」、暖房、涼風ランプが「点灯」しているときは、脱衣室リモコンで停止しても、リモコン切/入ランプは消灯しません。

## ☼ チャイルドロックについて

お子さまなどによるいたずら操作を防止するために、スイッチ操作をできなくします。



① 運転は停止した状態で **リモコン 切/入** を押して、リモコンの電源を入れる。

② **風向** を3秒間押す。

🎵 「設定しました」

チャイルドロックが設定されると表示部に「-----」が表示されます。

（ チャイルドロックを解除するときは、





**風向** を3秒間押す。

🎵 「取り消しました」

チャイルドロックが解除されると表示部の「-----」が消えます。

# 故障かな！？

修理を依頼される前にこの表で症状を確かめてください。

		こんなとき	それは大丈夫！	参考ページ
暖房・乾燥・ミスト		浴室が乾かない	●浴室乾燥は、天井・壁面などの乾燥を目的としておりますので床面など一部乾かない場合があります。また、浴室の種類や大きさにより一部乾きにくい所があります。	27
		浴室が暖まらない	●天井からの温風吹き出し方式による暖房のため、浴室内外の温度差によって足元が寒く感じられることがあります。また、洗い場の床面を暖めることはできません。	23・28
		洗濯物が乾燥しない	●洗濯物の種類や量、脱水状態、浴室の種類や大きさ、気温や湿度によって、十分乾燥しない場合があります。再度、乾燥運転をしてください。	25～26
		ミストや暖房、乾燥の能力が低下した	●エアフィルターにゴミやホコリがたまっていませんか？ ➡ エアフィルターにゴミやホコリがたまっていると能力が十分に発揮できません。 エアフィルターをお手入れしてください。 ●冬期などの外気温が低い場合は、浴室の温度を上昇させるのに時間がかかります。	30～31
		運転終了後、本体より風が出る	●ミスト運転終了後の本体自動乾燥運転終了後および、暖房・乾燥運転終了後に最大1分間吹出口から風が吹き出します。(本体自動冷却運転) ●冬期などの外気温が低い場合は、凍結予防運転をおこないます。	12
ミスト		ミスト運転中、浴室が十分暖まらない	●広い浴室や大きな窓がある場合、また冷え込みの厳しいときは設定温度を上げ、お湯をはりながらクリアミスト「うるおい」または「サウナ」運転をおこなってください。	19～23
		ミスト噴霧しない	●クリアミストは微細な水滴のため目に見えません。温度とともに湿度が上昇しているか確認してください。 ●クリアミストは、冷え込みの厳しいときなど、浴室内の温度が設定温度以上に上がらなければ、ミスト噴霧をおこないません。 ➡ ミスト運転中、お風呂にお湯をはりながら運転すると、浴室内が早く暖まります。 ➡ 浴室温度の設定を下げてください。 ●水が供給されていないとミスト噴霧はされません。止水栓を開けてください。	19～23
		準備中マークが止まらない (  →  →  →  が点灯する)	●浴室温度の設定を下げてください。 ●ミスト運転中、お風呂にお湯をはりながら運転すると、浴室内が早く暖まります。	19～23 37
音		運転停止後に音がする	●水圧や気温により音がすることがあります。	—

こんなとき		それは大丈夫！	参考ページ
音 (しづめ)	▶ 運転開始や運転モード切り換えのときに音がする	●ファンの速度変更やリレー切り換えの音です。	——
	▶ 運転・停止時や運転モード切り換えのときに「コトコト」や「グググ」音がする	●風向ルーバーの位置確認時の音や、部品の動作音です。	——
	▶ 運転していないのに音がする	●暖房・乾燥運転(本体自動乾燥運転を含む)終了後に最大1分間吹出口から風が吹き出します。(本体自動冷却運転) ●ミスト運転後に、本体自動乾燥運転をおこなうためです。故障ではありません。(20分程度)	12 22
	▶ 運転中、音が大きくなる	●風向により音が大きくなることがあります。	——
	▶ 「ピシッ」音がする	●温度変化により、本体およびフロントパネル樹脂部分がわずかに伸縮するときの音です。	——
	▶ 停止時に水の流れる音がする	●凍結予防運転時に水を排水させます。	——
	▶ ミスト運転時に「コンッ」という音がする	●本体内の電磁弁の開閉音です。 ●排水配管の勾配によっては、満水検知センサーから発生する場合があります。	——
	▶ 異常音がする	●エアーフィルターがきちんと取り付けられていますか？ ▶ エアーフィルターを確実に入れてください。	30～31
脱衣室リモコン	▶ 脱衣室リモコンを操作しても動かない	●停電していませんか？ ●ブレーカーが落ちていませんか？	——
	▶ 脱衣室リモコンに <i>FILL</i> の文字が表示される	●一定時間以上運転をおこなうと表示されることがあります。(エアーフィルターお掃除お知らせ機能) ▶ エアーフィルターの汚れを確認し、必要であればエアーフィルターのお手入れをしてください。「換気/涼風」ボタンを4秒以上長押しすることにより表示は消えます。	30～31
	▶ 脱衣室リモコンに <i>dry</i> の文字が表示される	●ミスト運転・凍結予防運転後の本体自動乾燥運転中に表示されます(20分程度)。しばらくお待ちください。	22
	▶ 脱衣室リモコンに <i>cold</i> の文字が表示される	●凍結予防運転中に表示されます。凍結予防運転が終われば消えます。しばらくお待ちください。	12

# 故障かな！？ (つづき)

修理を依頼される前にこの表で症状を確かめてください。

	こんなとき	それは大丈夫！	参考ページ
脱衣室リモコン	脱衣室リモコンに <b>H44</b> の文字が表示される	<ul style="list-style-type: none"> <li>●ミスト運転中、水圧によって、まれに表示されることがあります。</li> <li>➡「切」「換気」「涼風」「乾燥」「暖房」のいずれかのボタンを押すことにより、<b>H44</b> の表示は消えます。<b>H44</b> の表示が消えなかったり、運転のたびに表示される場合は、お買い上げの販売店にご連絡ください。</li> </ul>	——
風	温風が出ない	<ul style="list-style-type: none"> <li>●ミスト運転中、設定温度に達すると、暖まり過ぎるのを防ぐため、温風を自動的に停止したり、開始したりします。浴室の温度が下がれば、再び暖かい風が吹き出します。</li> </ul>	——
	吹き出し風量が少ない	<ul style="list-style-type: none"> <li>●エアフィルターにゴミやホコリがたまっていると能力が十分に発揮できません。</li> <li>➡ エアフィルターをお手入れしてください。</li> </ul>	30~31
排水	ミスト停止中なのに排水している	<ul style="list-style-type: none"> <li>●凍結予防運転時に本体の給水配管の水を排水します。故障ではありません。</li> </ul>	12
	クリアミスト運転中に排水している	<ul style="list-style-type: none"> <li>●ミスト運転中はミストで使用した水が常に排水されます。</li> </ul>	——
水滴	本体から水滴が落ちる。排気口から湯気が出たり、水滴が落ちる。	<ul style="list-style-type: none"> <li>●製品本体が浴室の湯気を吸い込んだり、浴室が結露しているため、製品本体内部に結露した水滴が付着し落ちることがあります。また、入浴剤が混じって色のついた水滴が落ちたり、本体に入浴剤の色がつくこともあります。</li> <li>➡ 布でふき取ってください。</li> </ul>	——
	色がついた水滴が落ちる		
風向ルーバー	運転を停止しても風向ルーバーが完全に閉まらない	<ul style="list-style-type: none"> <li>●風向ルーバーを手で動かしたり、押さえたりしていませんか？リモコンで、暖房・乾燥・涼風いずれかの運転と停止操作を数回繰り返してください。</li> </ul>	17

次の表のような症状の場合、お買い上げの販売店にご連絡ください。運転を停止し、ブレーカーをOFFにしてください。

	こんなとき	調べてみましょう	参考ページ
換気	換気しない	<ul style="list-style-type: none"> <li>●ミスト運転や暖房運転以外の運転ランプがついているのに換気ファンが動いていない。</li> <li>➡ お買い上げの販売店にご連絡ください。</li> </ul>	——
脱衣室リモコン	脱衣室リモコンに <b>L1n</b> の文字が表示される	<ul style="list-style-type: none"> <li>●一定時間以上運転をおこなうと表示されることがあります。本体内部の水分離用フィルターが汚れているおそれがあります。</li> <li>➡ ミスト性能が低下していると感じたら、お買い上げの販売店へご連絡ください。「サウナ」ボタンを4秒以上長押しすることにより表示は消えます。</li> </ul>	——
水滴	水滴が大量に落ちてくる	<ul style="list-style-type: none"> <li>●長期間の使用によりドレン配管の詰まりが発生してくるとミスト運転時に吹出口から水滴が落ちてくる可能性があります。</li> <li>➡ 止水栓を閉め、お買い上げの販売店にご連絡ください。</li> </ul>	——

# 脱衣室リモコンで各種設定を変更する

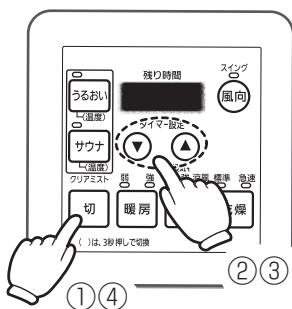

- ① **切** ボタンを押す。(本体が停止していることを確認)
- ② 停止中に **▼** ボタンを4秒以上押す。
- ③ 残り時間表示部に **400** が表示されます。  
**▼** ボタンで設定項目、**▲** ボタンで設定内容を変更できます。
- ④ **▼** **▲** ボタン以外のボタンを押す。( **切** ボタンを押す)  
 残り時間表示部は消灯し、変更内容で設定されます。

・ミスト運転終了後から、本体自動乾燥運転開始までの時間を変更できます。

設定項目 (▼ で順送り)		設定内容 (▲ で順送り)		
400	本体自動乾燥 に入る時間	400	ミスト運転終了0分後	スタート時間は、30分 ごとに設定できます。
		405	ミスト運転終了30分後	
		410 (出荷時設定)	ミスト運転終了1 時間後	
		⋮	⋮	
		460	ミスト運転終了6時間後	

・エアフィルターのお掃除の目安として、リモコンに **FIL** が表示されるまでの時間を変更できます。24時間換気でご使用の場合、720時間=30日間、1080時間=45日間、1440時間=60日間経過するとリモコンに表示されます。

設定項目 (▼ で順送り)		設定内容 (▲ で順送り)	
600	フィルター 積算時間	600	FILを表示しません。
		601	720時間
		602	1080時間
		603 (出荷時設定)	1440時間

・ミスト運転時の準備中を表すマーク( **→** )が消える温度の設定を変更できます。

設定項目 (▼ で順送り)		設定内容 (▲ で順送り)	
AC0	・ミスト準備 運転終了表示	AC0	(温度) 高 準備中を表すマークが消える までの時間が遅くなります。 ↑ ↓ (温度) 低 準備中を表すマークが消える までの時間が早くなります。
		AC1	
		AC2	
		AC3 (出荷時設定)	
		AC4	
		AC5	
		AC6	
AC7			

※浴室温度の設定 ( **20** ページ ) での温度の設定によって、設定温度を高くすると、準備中を表示するマーク( **→** )の終了温度は高く(通常消えるまでの時間が長く)なり、設定温度を低くすると、マークの終了温度は低く(通常消えるまでの時間が短く)なります。

(注) 浴室温度の設定が浴室内温度より低い場合は、温度が下がらないことがあります。

# こんなときには



## 警告



禁止

- 分解・修理・改造はしない  
異常動作などでの発火、水漏れ・感電・故障・けがなどのおそれがあります。  
※修理・移動再設置工事の場合は、お買い上げの販売店にご相談ください。

### ❁ 停電やブレーカーをOFFしたときは

- ・ブレーカーをOFFにしたり、停電があった場合には、風向ルーバー・残り時間設定は初期設定（工場出荷時設定）になります。（👉 12ページ）

### ❁ 下記の状態のときには、リセット操作をしてください

- ・ **切** を押ししても停止しない。
- ・ 脱衣室リモコンのランプが不規則に点灯したり、一度にたくさん点灯している。
- ・ 停電でもブレーカーがOFFでもないのに、脱衣室リモコンを操作しても動かない。

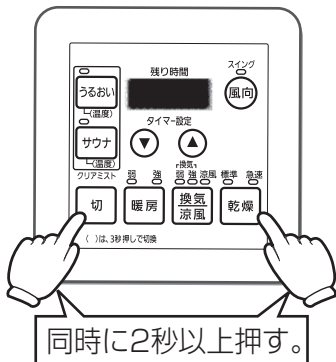

同時に2秒以上押す。

#### リセット操作について

- ① **切** ボタンと **乾燥** ボタンを同時に2秒以上押す。
- ② うまくリセットできないときは、もう1度繰り返す。  
それでもうまくいかないときは、お買い上げの販売店に連絡してください。

※リセット後は停止状態になります。  
用途に応じた運転ボタンを押してお使いください。  
(リセット後でも、風向ルーバー・残り時間設定はリセットされません)

### ❁ リモコンに異常表示が点灯しているときは

機器に異常が生じると、残り時間表示部に3ケタの文字が表示します。  
お買い上げの販売店または本書に記載のご相談窓口にご連絡してください。（👉 40ページ）  
お客様自身での修理は絶対におこなわないでください。  
※異常表示は、異常のあるモードを選択したときに点灯します。  
点灯しないモードについては、通常どおり使用できます。

#### 脱衣室リモコン

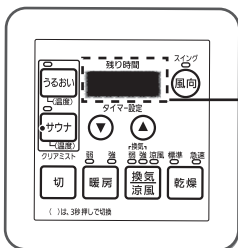

H21

異常表示（本表示は一例です）  
Hよりはじまる3ケタの文字をご連絡ください。

#### 音声ガイド付 浴室リモコン

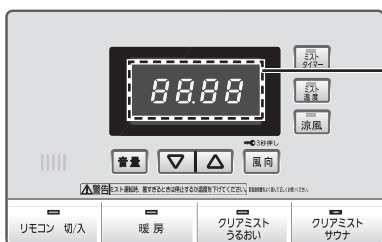

表示部	異常内容	表示が出た場合
H22	浴室リモコン通信異常	お買い上げの販売店にご相談ください。
Err	H22以外の異常	脱衣室リモコンの表示確認

・「H22」以外の異常内容は脱衣室リモコンに表示されますので、脱衣室リモコンの表示内容を確認してください。



# 仕様

項目			仕様
本体品番			FY-28US3CP
質量			16.5kg
電源			単相 200V 50/60Hz
消費電力	暖房	強	2850W
		弱	1750W
	乾燥	急速	2870W
		標準	1770W
	クリアミスト	サウナ	2850W
		うるおい	2850W
	換気	強	21W
		弱	18W
涼風			36W
風量	暖房	強	(循環) 185m <sup>3</sup> /h (換気) -
		弱	(循環) 150m <sup>3</sup> /h (換気) -
	乾燥	急速	(循環) 185m <sup>3</sup> /h (換気) 130/120m <sup>3</sup> /h
		標準	(循環) 150m <sup>3</sup> /h (換気) 130/120m <sup>3</sup> /h
	クリアミスト	サウナ	(循環) 185m <sup>3</sup> /h
		うるおい	(換気) -
	換気	強	(換気) 135/125m <sup>3</sup> /h
		弱	(換気) 85/75m <sup>3</sup> /h
涼風			(循環) 150m <sup>3</sup> /h (換気) 130/120m <sup>3</sup> /h
騒音 (※)	暖房	強	46dB
		弱	42dB
	乾燥	急速	47dB
		標準	42dB
	クリアミスト	サウナ	48dB (送風音)
		うるおい	48dB (送風音)
	換気	強	30/28dB
		弱	21/20dB
涼風			42dB

※ ミスト運転時の騒音値は、水噴射なしのときの数値です。

■ 停止時の待機消費電力は約2Wです。

■ 消費電力は、周囲温度30℃のときの値です。



# アフターサービス (よくお読みください)

使いかた・お手入れ・修理などは…

■まず、お買い求め先へご相談ください。

▼お買い上げの際に記入されると便利です

販売店名
電話 ( ) -
お買い上げ日 年 月 日

## 修理を依頼されるときは

「故障かな!？」(34～36ページ)でご確認のあと、直らないときは、まず電源を切って、お買い上げ日と右の内容をご連絡ください。

●製品名	暖房換気乾燥機
●品番	FY-28US3CP
●故障の状況	できるだけ具体的に

●診断をして修理できる場合はご希望により修理させていただきます。

※修理料金は、次の内容で構成されています。

**技術料** 診断・修理・調整・点検などの費用

**部品代** 部品および補助材料代

**出張料** 技術者を派遣する費用

※補修用性能部品の保有期間 **10年**

当社は、本製品の補修用性能部品(製品の機能を維持するための部品)を、製造打ち切り後10年保有しています。

■転居や贈答品などでお困りの場合は、次の窓口にご相談ください。

ご使用の回線(IP電話やひかり電話など)によっては、回線の混雑時に数分で切れる場合があります。

●使いかた・お手入れなどのご相談は…

パナソニック お客様ご相談センター	
	365日 受付9時～20時
	パナは 365日
電話	フリーダイヤル  <b>0120-878-365</b>
	<small>※携帯電話・PHSからもご利用になれます。</small>

●修理に関するご相談は……………

パナソニック 修理ご相談窓口	
	パナは イイヨ
電話	フリーダイヤル  <b>0120-878-554</b>
	<small>※携帯電話・PHSからもご利用になれます。</small>
	<small>・上記電話番号がご利用いただけない場合は、各地域の「修理ご相談窓口」におかけください。</small>

## 【ご相談窓口におけるお客様の個人情報のお取り扱いについて】

パナソニック株式会社およびグループ関係会社は、お客様の個人情報をご相談対応や修理対応などに利用させていただき、ご相談内容は録音させていただきます。また、折り返し電話をさせていただくためのために発信番号を通知いたしております。なお、個人情報を適切に管理し、修理業務等を委託する場合や正当な理由がある場合を除き、第三者に開示・提供いたしません。個人情報に関するお問い合わせは、ご相談いただきました窓口にご連絡ください。

## ■ 各地域の修理ご相談窓口 ※電話番号をよくお確かめのうえ、おかけください。

● 地区・時間帯によって、集中修理ご相談窓口へ転送させていただく場合がございます。

北海道地区	札幌	☎ (011)894-1255	札幌市厚別区厚別南2丁目17-7
	旭川	☎ (0166)22-3015	旭川市2条通16丁目1166
	帯広	☎ (0155)33-8478	帯広市西20条北2丁目23-3
東北地区	函館	☎ (0138)48-6630	函館市西桔梗町589-241
	青森	☎ (0172)62-0880	青森市浪岡大字浪岡字稲村262-1
	秋田	☎ (018)868-7008	秋田市外旭川字小谷地3-1
	岩手	☎ (019)645-6130	盛岡市厨川5丁目1-43
	宮城	☎ (022)387-1117	仙台市宮城野区扇町7-4-18
	山形	☎ (023)641-8100	山形市平清水1丁目1-75
首都圏地区	福島	☎ (024)991-9308	郡山市備前館2丁目5
	栃木	☎ (028)689-2555	宇都宮市上戸祭3丁目3-19
	群馬	☎ (027)254-2075	前橋市箱田町325-1
	茨城	☎ (029)864-8756	つくば市筑穂3丁目15-3
	埼玉	☎ (048)728-8960	熊谷市宮町1丁目29番
	千葉	☎ (043)208-6034	千葉市中央区末広5丁目9-5
	東京	☎ (03)5477-9700	東京都杉並区本天沼3丁目43-16
	山梨	☎ (055)222-5822	中央市山之神流通団地1-5-1
	神奈川	☎ (045)847-9720	横浜市戸塚区品濃町561-4
	新潟	☎ (025)286-0180	新潟市東区東明1丁目8-14
中部地区	石川	☎ (076)280-6608	金沢市玉鉾2丁目266番地
	富山	☎ (076)424-2549	富山市根塚町1丁目1-4
	福井	☎ (0776)21-0622	福井市問屋町2丁目14
	長野	☎ (0263)86-9209	松本市寿北7丁目3-11
	静岡	☎ (054)287-9000	静岡市駿河区高松2丁目24-24
	愛知	☎ (052)819-0225	名古屋市瑞穂区塩入町8-10
	岐阜	☎ (058)278-6720	岐阜市中鶯4丁目42
	三重	☎ (059)254-5520	津市久居野村町字山神421
	滋賀	☎ (077)582-5021	栗東市小柿9丁目4-10
近畿地区	京都	☎ (075)646-2123	京都市南区上烏羽中河原3番地
	大阪	☎ (06)7730-8888	門真市松生町1-15
	奈良	☎ (0743)59-2770	大和郡山市筒井町800番地
	和歌山	☎ (073)475-2984	和歌山市栗栖373-4
	兵庫	☎ (078)796-3140	神戸市須磨区弥栄台3丁目13-4
中国地区	鳥取	☎ (0857)26-9695	鳥取市安長295-1
	米子	☎ (0859)34-2129	米子市米原4丁目2-33
	松江	☎ (0852)23-1128	松江市平成町182番地14
	出雲	☎ (0853)21-3133	出雲市渡橋町416
	浜田	☎ (0855)22-6629	浜田市下府町327-93
	岡山	☎ (086)242-6236	岡山市北区野田3丁目20-14
四国地区	広島	☎ (082)295-5011	広島市西区南観音1丁目13-5
	山口	☎ (083)973-2720	山口市小郡下郷220-1
	香川	☎ (087)874-3110	高松市国分寺町国分359番地3
	徳島	☎ (088)624-0253	徳島市沖浜2丁目36
	高知	☎ (088)834-3142	高知市仲田町2-16
九州地区	愛媛	☎ (089)905-7544	愛媛県伊予郡砥部町八倉75-1
	福岡	☎ (092)593-8002	春日市春日公園3丁目48
	佐賀	☎ (0952)26-9151	佐賀市鍋島町大字八戸字上深町3044
	長崎	☎ (095)830-1658	長崎市東町1919-1
	大分	☎ (097)556-3815	大分市萩原4丁目8-35
	宮崎	☎ (0985)63-1213	宮崎市本郷北方字草葉2099-2
沖縄地区	熊本	☎ (096)367-6067	熊本市東区健軍本町12-3
	鹿児島	☎ (099)246-7050	鹿児島市上谷口町3128-3
	沖縄	☎ (098)877-1207	浦添市城間4丁目23-11

所在地、電話番号は変更になることがありますので、あらかじめご了承ください。

最新の「各地域の修理ご相談窓口」はホームページをご活用ください。 <http://panasonic.co.jp/cs/service/area.html>

0513

# 特定保守製品と点検

特定保守製品の  
登録と点検を

## ■特定保守製品とは

本製品は、消費生活用製品安全法（消安法）で指定される「特定保守製品」です。

●本製品の設計標準使用期間は製造時期から10年です  
設計標準使用期間を超えて使用された場合、部品等の経年劣化による発火・けが等の事故に至る可能性があります。

●製品を安全にご使用いただくために  
所有者登録を行い、点検期間内に法律で定められた点検を受けていただくことが求められています。  
また、転居されるなど、所有者情報が変わる場合は、新しい所有者情報をご連絡ください。

●所有者登録をしていただくと…  
点検を受検していただく時期にパナソニック株式会社から点検のご案内を送付いたしますので、ご案内の通りに点検を依頼してください。点検は有償になります。

### 点検までの手順

#### ①所有者登録（所有者登録方法ご参照）

#### ②点検のご案内

点検期間が近くなりましたら、郵送または E-mail にてパナソニック株式会社 長期使用製品安全点検センターから点検のご案内をお知らせします。

#### ③点検のお申し込み

希望日等をご指定のうえ、パナソニック株式会社 長期使用製品安全点検センターへお申し込みください。

#### ④訪問日時のご確認

お近くのサービスステーションより、訪問の日時の詳細をご確認させていただきます。

#### ⑤点検の実施（有償）

## ■所有者登録の方法（3通りあります）

所有者票（返信はがき） での登録	本製品には、法で定められた所有者票（黄色の封筒に入っています）が添付されています。 所有者票に所定事項をご記入のうえ、ミシン目で切り取って返信してください。 （インターネット、電話から登録していただく場合は、所有者票の返信は不要です）
インターネットでの 登録	<a href="http://panasonic.co.jp/chouki/">http://panasonic.co.jp/chouki/</a> へアクセスし、 画面の案内に従って登録してください。
電話での登録	パナソニック株式会社 長期使用製品安全点検センター 0120-841-344 へ連絡してください。 受付時間は 平日 9:00～17:00 です。

●所有者登録いただいた情報は消安法、個人情報保護法および当社規定により適切に管理し、法定点検のお知らせと実施、その他製品安全に関するお知らせ（製品の保守・買い替え・廃棄に関するご案内）をする場合以外には使用いたしません。

## ■登録情報に変更が生じたときは

「パナソニック株式会社 長期使用製品安全点検センター」までご連絡ください。

## ■設計標準使用期間

	<ul style="list-style-type: none"><li>●本製品の設計標準使用期間<sup>※1</sup>は、10年<sup>※2</sup>です。</li><li>●設計標準使用期間を超えて使用された場合は、部品等の経年劣化による発火・けが等の事故に至る可能性があります。</li><li>●点検期間内に法律で定められた点検（有償）を受検してください。</li></ul>
---	--

※1 設計標準使用期間は、次項の標準的な使用条件の下で、適切な取り扱いで使用し、適切な維持管理が行われた場合に、安全上支障がなく使用することができる標準的な期間として設計上設定される期間です。

設計標準使用期間は、「使用開始時期から」ではなく、「製造時期から」となります。

※2 本年数は、消安法で規定された設定基準に基づき算出された数値で、保証期間とは異なります。

## ■設計標準使用期間の算定の根拠（標準使用条件に基づき、算定されています）

<標準使用条件：日本工業規格 JIS C 9920-2 による>

環境条件	電圧	単相200V	
	周波数	50Hz/60Hz	
	温度	20℃	
	湿度	65% (JIS C 9603による)	
	設置	標準設置（取付・設置説明書による）	
負荷条件	浴室サイズ	1.0坪タイプ （床寸法1.6m×1.6m）	
	衣類質量	2kg	
想定時間	1年間の 使用時間	換気時間 （局所換気）	1460時間/年
		乾燥時間	650時間/年
		暖房時間	302時間/年

■次の場合、製品に表示している点検期間よりも早期（点検のご案内より前）に点検を依頼してください。

●左記の標準的な使用条件に対して、使用頻度・使用環境・設置場所が異なる場合

●業務用等や本来の目的以外の方法で使用された場合

（これらの場合は、記載の設計標準使用期間よりも短い期間で経年劣化が発生する可能性があります）

■ご不明な点、疑問点等のある方は、**パナソニック株式会社 長期使用製品安全点検センター**にお問い合わせ願います。

## ■点検の実施

点検期間前にパナソニック株式会社より法定点検のご案内をいたしますので、点検期間中に点検を受けてください。

●点検は有償になります。

点検の結果、点検箇所の整備が必要となった場合は、別途、料金が発生します。

●その後の動作や安全性を保証するものではありません。

消安法で規定された点検基準に基づき、点検時点での製品が点検基準に適合しているかどうかを確認します。

●点検料金＝技術料＋出張料＋その他の経費

整備等は含まれませんのでご注意ください。

## ■整備用部品の保有期間

整備用部品とは、点検の結果、点検基準に適合していない部分を修理するための部品です。

各整備用部品の保有期間は製造打ち切り後12年間です。

- |              |          |
|--------------|----------|
| ①ファン用モーター    | ⑤電流ヒューズ  |
| ②プリント基板      | ⑥電源端子台   |
| ③ヒーター        | ⑦フロントパネル |
| ④ヒーター用温度ヒューズ |          |

整備用部品は、補修用性能部品（製品の機能を維持するために必要な部品）とは異なります。補修用性能部品の保有期間は製造打ち切り後10年間です。ただし、点検の時期によっては、整備用部品が不足し、修理ができない不測の場合もありますのでご了承ください。

整備につきましては、部品代を含め、別途、費用をご負担いただきます。

## 点検に関するご相談

パナソニック株式会社  
長期使用製品安全点検センター  
TEL 0120-841-344（専用）

●ホームページ：<http://panasonic.co.jp/chouki/>  
ホームページにて、法定点検に関するご案内をしております。

## 点検以外のご相談

- ・「修理に関するご相談」  
「使いかた・お手入れなどのご相談」  
→ P.40

●使いかた・お手入れなどのご相談は…

パナソニック 総合お客様サポートサイト  
<http://panasonic.co.jp/cs/>

パナソニック お客様ご相談センター 365日 受付9時～20時  
パナは 365日  
 電話 フリーダイヤル  **0120-878-365**  
※携帯電話・PHSからご利用になれます。  
 音声ガイダンスを短くするには、案内が聞こえたら電話機ボタンの「87」と「990#」を押してください。  
(番号を押しても案内が続く場合は、「＊」ボタンを押してから操作してください。)  
 ■上記番号がご利用いただけない場合 **06-6907-1187** ■FAX **0120-878-236**  
フリーダイヤル  
 Help desk for foreign residents in Japan Tokyo (03) 3256-5444 Osaka (06) 6645-8787  
Open: 9:00 - 17:30 (closed on Saturdays/Sundays/national holidays)  
※上記の内容は、予告なく変更する場合があります。ご了承ください。

●修理に関するご相談は…

パナソニック 修理サービスサイト  
<http://club.panasonic.jp/repair/>  
インターネットでのご依頼も可能です。

パナソニック 修理ご相談窓口  
パナは イイヨ  
 電話 フリーダイヤル  **0120-878-554**  
※携帯電話・PHSからご利用になれます。  
 ・上記電話番号がご利用いただけない場合は、各地域の「修理ご相談窓口」におかけください。

ご使用の回線（IP電話やひかり電話など）によっては、回線の混雑時に数分で切れる場合があります。

<b>愛情点検</b>		<b>長年ご使用の暖房換気乾燥機の点検を！</b>	
	こんな症状はありませんか	<ul style="list-style-type: none"> <li>●ブレードがたびたび切れる。</li> <li>●スイッチやボタンによる動作が不確実。</li> <li>●運転中にこげくさい臭いがしたり、異常な音や振動がする。</li> <li>●水漏れがする。</li> <li>●機器が確実に固定されていない。</li> <li>●リモコンの異常表示がでる。</li> <li>●その他の異常や故障がある。</li> </ul>	ご使用中止 このような症状のときは使用を中止し、故障や事故の防止のため必ず販売店に点検をご相談ください。

パナソニック株式会社  
 パナソニック エコシステムズ株式会社  
 〒486-8522 愛知県春日井市鷹来町字下仲田4017番  
 ©Panasonic Ecology Systems Co., Ltd. 2010