

Hotウォール 取扱説明書 保証書付

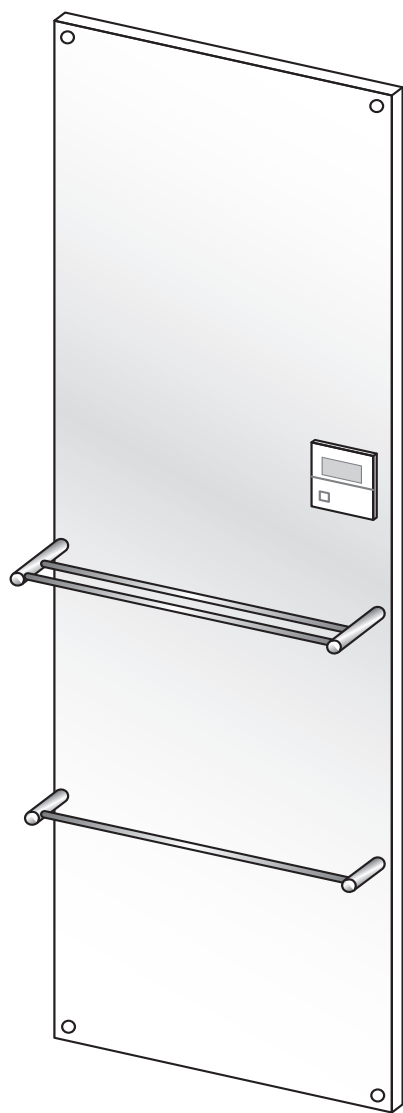

このたびは、クリナップ商品をご購入いただきまして誠にありがとうございます。
この取扱説明書は、商品を安全に長い間ご使用いただくために、注意事項やお手入れ方法についてまとめたものです。
ご使用前に必ずお読みいただき、以後も手近に保管し、ご活用ください。

1. ご利用の前に

- 1.1. 各アイテムのなまえ 3
- 1.2. お手入れスケジュール 5
- 1.3. 定期的な点検 6

2. 安全上の注意

- 2.1. 安全上の注意 7
- 2.2. 重量に関する規定 8

3. Hotウォール全体の使い方

- 3.1. Hotウォールの使い方 9
- 3.2. コントローラーの使い方 12
- 3.3. 暖房機能の使い方 16

4. こんなときは

- 4.1. 主な故障の確認について 18
- 4.2. 仕様一覧 20

保証書 23

Hotウォールの特徴

Hotウォールは、体にやさしい輻射熱式の暖房器です。寒い洗面室をあたため、快適にお過ごしいただけます。

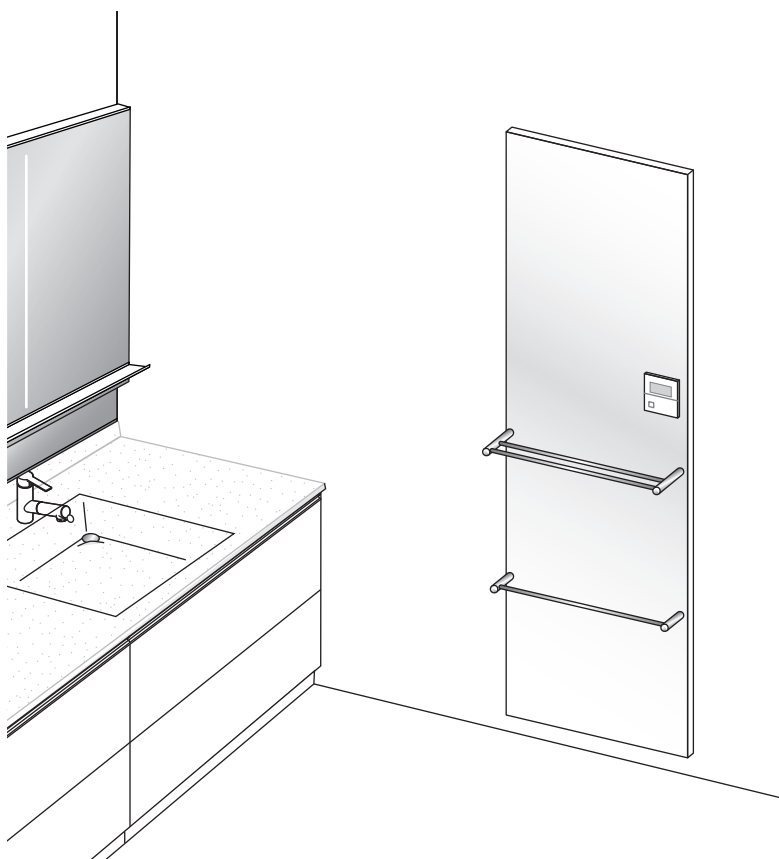

● 体にやさしい輻射熱式

内蔵の電気式パネルヒーターが、輻射熱でやさしく室内をあたためます。温風が出ないので空気が乾燥したり、ほこりを舞い上げる心配がありません。タイマー機能 (P.14) を使用することで、室内に入る前に自動で洗面室をあたためておくことができます。

MEMO 輻射熱とは、遠赤外線の熱線によって、直接伝わる熱のことを表します。太陽の自然なあたたかさや、薪ストーブの熱なども輻射熱によるものです。

● 安心・安全な壁付パネル型暖房

薄型で、壁に固定ができるので機器につまづいたり倒れたりする心配がありません。表面の温度は触れてもやけどをしにくい60度以下の温度で制御されています。

● 便利なタオル掛けつき

タオル掛けにぬれたバスタオルやバスマットを掛けると、あたためながら早く乾かすことができます。

1. ご利用の前に

1.1. 各アイテムのなまえ

この取扱説明書においては、使用上支障のない範囲で略図を使用しています。ご不明な点は、お手数ですが、裏表紙のクリナップカスタマーセンターまでお問い合わせください。

● セット例

※洗面パネル、洗面化粧台は別売品です。ご購入のお客様は洗面パネル、洗面化粧台の取扱説明書をご覧ください。

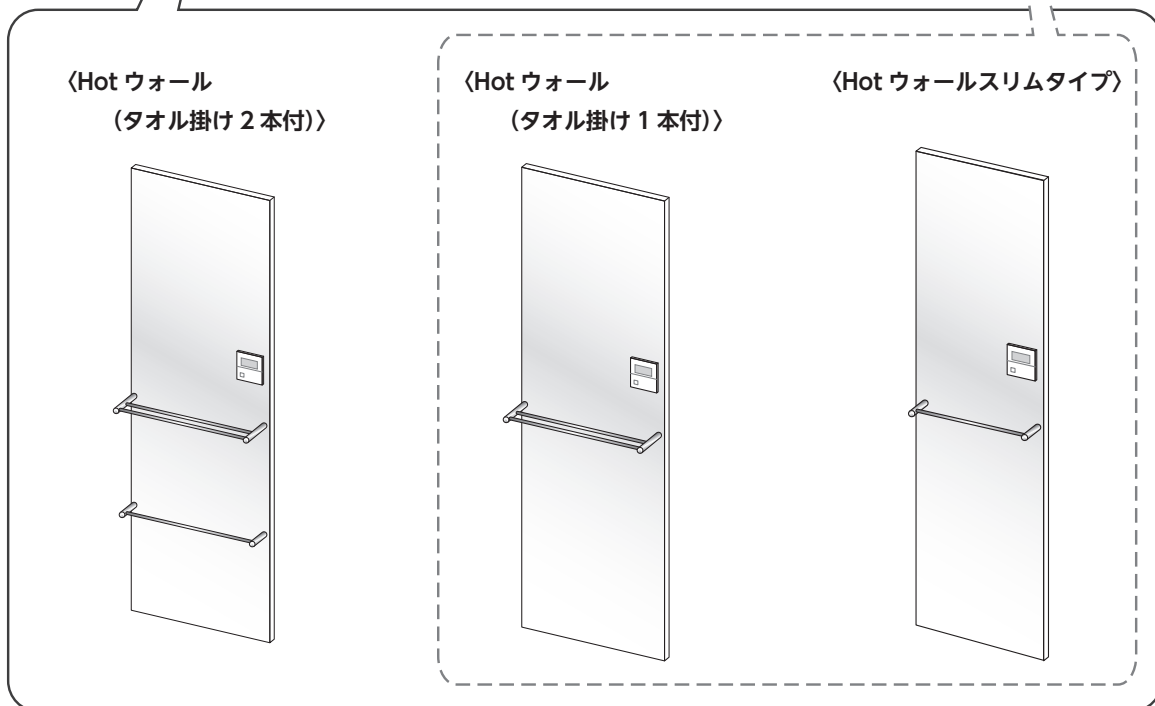
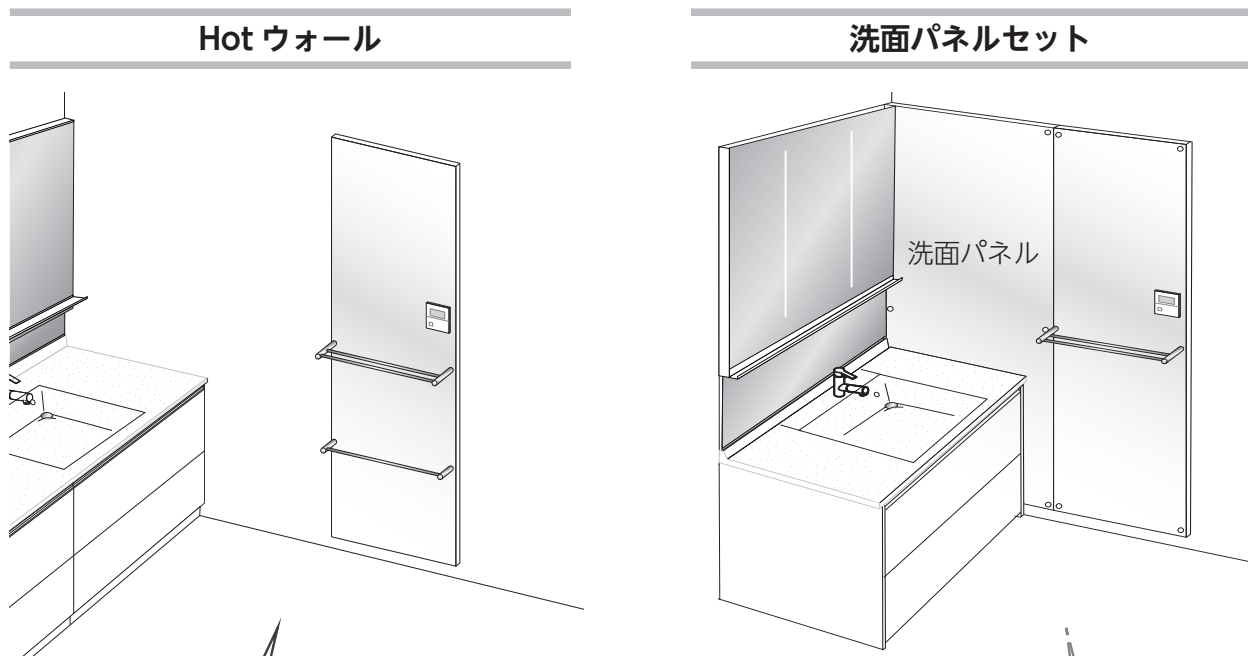

1. ご利用の前に

1.1. 各アイテムのなまえ

各部のなまえ

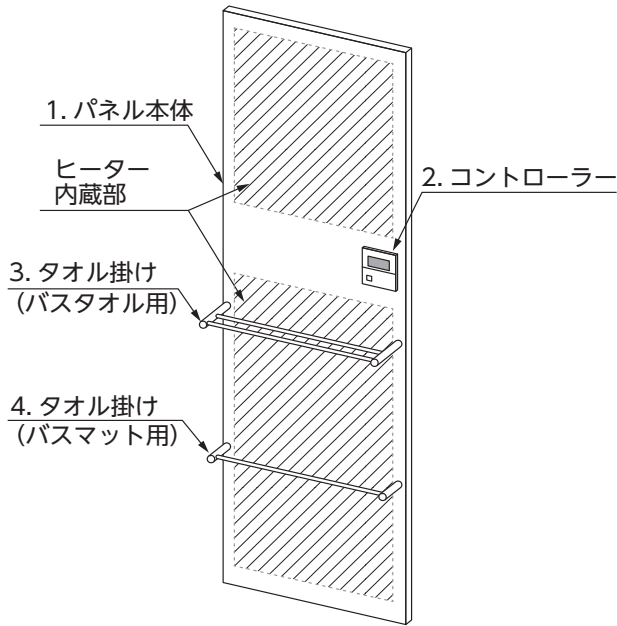

- 1. パネル本体 ヒーター内蔵部があたたかくなります。
- 2. コントローラー ヒーターを操作します。
- 3. タオル掛け (バスタオル用) バスタオルを掛けるときに使用します。最大2枚まで掛けることができます。
(スリムタイプ) フェイスタオルやハンドタオルを掛けるときに使用します。
- 4. タオル掛け (バスマット用) バスマットを掛けるときに使用します。

コントローラー

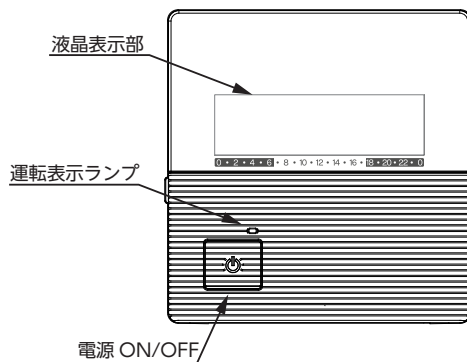

●液晶表示部

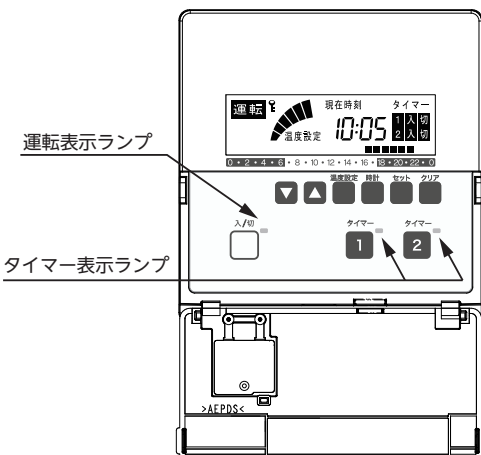
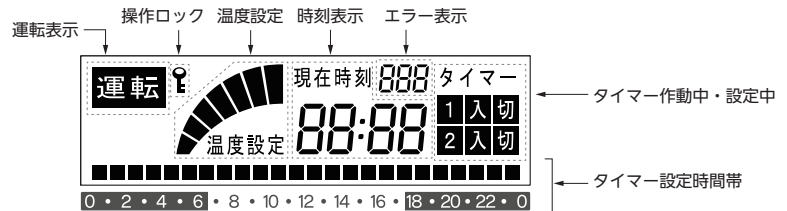

●操作スイッチ

- 入/切 運転・停止に使用します。
- 温度設定 設定温度の変更を使用します。
- 時計 時刻設定・変更を使用します。
- タイマー タイマー運転の設定・解除に使用します。
- セット クリア 各種設定時に使用します。

● お手入れスケジュールのすすめ

- 毎日こまめなお手入れを行ってください。次のスケジュールを参考に、お客様の生活に合わせたお手入れ計画を立ててください。

年間お手入れスケジュール例

期 間	お手入れ内容
毎日	• 周辺で作業を行った際に、表面についた水滴や洗剤を拭き取る。
週一度	• 表面についたほこりや水滴あとをぬれたタオルで拭き取る。
月一度	• 表面についた汚れを、ぬれたタオルや中性洗剤をつけて拭き取る。
半年～年一度	• パネルの上にたまったほこりを落とす。

MEMO 洗剤はお手入れに欠かせませんが、手荒れの原因にもなります。次の事項に気をつけてご利用ください。
①ゴム手袋を使う。②適量を使う。③使う時間と回数を抑える。④熱いお湯を使わない。⑤ハンドクリームなどで保湿する。

気づいたらすぐに

次のような場合、気づいたときにすぐに対処するようにしてください。

- 漂白剤、化粧品、除光液、マニキュア、クレンジングフォーム、うがい薬、口内洗浄液などがついたら、スポンジかタオルに中性洗剤を含ませて、すぐに拭き取ってください。その後、ぬれたタオルで洗剤成分を拭き取り、最後に乾いたタオルで乾拭きしてください。

注意 コントローラーは防水仕様ではないため、ぬれたタオルは使用せず、乾拭きをしてください。

1. ご利用の前に

1.3. 定期的な点検

定期的な点検のすすめ

商品は長期間ご利用いただくことで、経年劣化してきます。安全にお使いいただくために、定期的に安全点検を行ってください。安全点検は年一度が目安です。

また、使用時に、部品が破損・脱落したり、ゆるんだりしている場合は、速やかにクリナップカスタマーセンターに修理を依頼してください。そのまま放置していると思わぬ事故の恐れがあります。

参照 アフターサービスのご用命 裏表紙

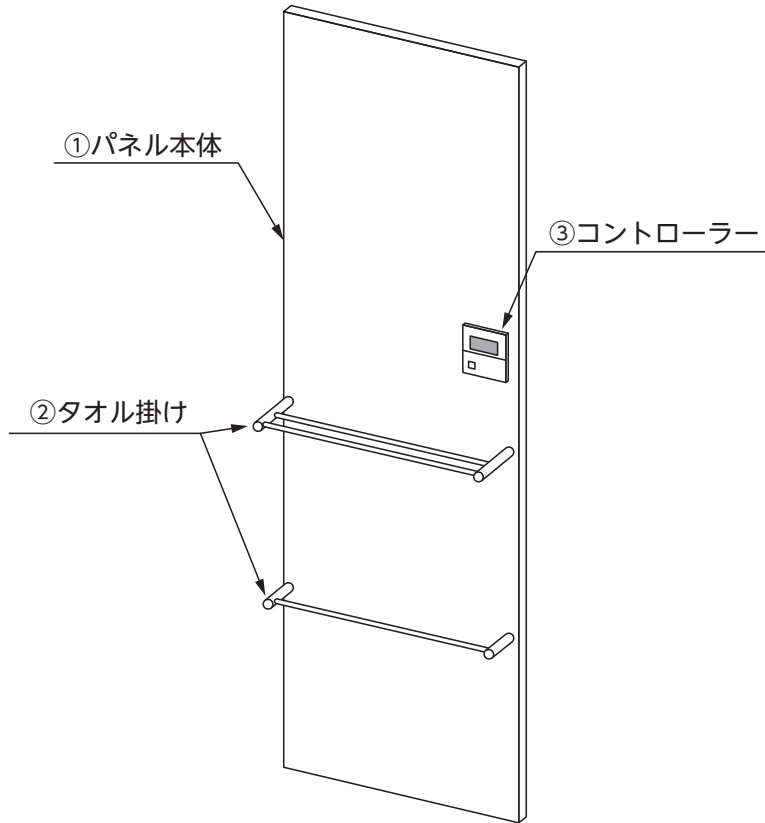

点検箇所	点検の種類	点検方法	症状	想定される被害
① パネル本体	安全点検	パネル本体が正常に取り付けられているか、ガタつきがないか確認してください。	本体の変形・ガタつき	落下によるケガおよび家財等の破損
		本体にひび割れがないか確認してください。	汚れ、油分の付着	油分による劣化、破損
		表面材にひび割れがないか確認してください。	ひび割れ	表面材のひびや割れた部分でのケガ
		電源を入れてヒーターを使用した際に発煙や焦げくさい臭いがないか確認してください。	使用中の発煙、焦げくさい臭い	火災や感電
② タオル掛け	安全点検	タオル掛けを上下に軽く揺らして、ガタつきやブラケット取付部分付近のひび割れがないか確認してください。	ガタつき	タオル掛けの落下によるケガおよび家財等の破損
			取付部付近のひび割れ	タオル掛けの落下によるケガおよび家財等の破損
③ コントローラー	安全点検	コントローラーに外れや変形がないか確認してください。	コントローラーなどの電気部の異常(部品外れや変形など)	火災や感電

点検の結果、不備があった場合は、クリナップカスタマーセンターへご連絡ください。

参照 アフターサービスのご用命 裏表紙

2. 安全上の注意

2.1. 安全上の注意

- ここに示した注意事項は、守らないと人身事故や家財の損害に結び付くものです。安全に関する重要な内容ですので、必ず守ってください。
- お読みになった後は、お使いになる方がいつでも見られる場所に必ず保管してください。
- 表示内容を無視して誤った使い方をしたときに生じる危害や損害の程度を、次の表示で説明しています。



警告

この表示の欄は、「取り扱いを誤った場合、使用者が死亡や重症を負う恐れがある内容」が記載されています。



注意

この表示の欄は、「取り扱いを誤った場合、使用者が傷害を負う、または物的損害が生じる恐れがある内容」が記載されています。



禁止

この行為は禁止されています。



注意

この行為は、注意が必要です。



必ず実行

この行為を必ず実行してください。



警告



禁止

分解、修理、改造をしない。

感電や器具の破損、火災の原因になります。



禁止

異常・故障時には直ちに使用を中止し、電源スイッチとブレーカーを切る。

火災・感電の原因になります。



禁止

水をかけない。

器具の破損や火災につながります。



禁止

刃物などで傷をつけたり、押しピンやクギを打ち込んだりしない。

火災・感電の原因になります。



禁止

表面に長時間接触しない。

低温やけどをする恐れがあります。



必ず実行

お子様や高齢の方、ご病人などで自分で温度調節ができない方や、皮膚感覚の弱い方がご使用になる場合は、周囲の方が十分に注意する。

低温やけどをする恐れがあります。



禁止

放熱を妨げるものを長時間立て掛けたり、タオル掛けに掛けたりしない。

局所的な高温によるやけどの原因となります。



禁止

コントローラーは、水をかけたりぬれタオルを使用して拭いたりしない。

感電の恐れがあります。

2. 安全上の注意

2.1. 安全上の注意

注意



禁止

ガタついたまま使用しない。

破損、落下によるケガの原因になる恐れがあります。



必ず実行

長期間使用しないときは、必ずブレーカーを切る。

発熱、発火の恐れがあります。



注意

清掃や作業時にタオル掛けやコントローラーに頭をぶつけないように注意する。

ケガをする恐れがあります。

2.2. 重量に関する規定



必ず実行

バスタオルなどの収納物を均等に載せるようにする。

重量が限度を上回ったりかたよったりすると、変形・破損につながる可能性があります。

タオル掛け（バスタオル用 / バスマット用）は、下記の重さを目安としてご使用ください。

部位	耐荷重
タオル掛け（バスタオル用）	5 kg
タオル掛け（バスマット用）	5 kg
タオル掛け（スリムタイプ）	5 kg

目安として、収納物 1 個当たりの参考重量は以下のとおりです。

収納物	参考重量
バスタオル（ぬれた状態）	0.4kg

3.Hot ウォール全体の使い方

3.1.Hot ウォールの使い方

● 使用上の注意



禁止

酸性、アルカリ性、塩素系の洗剤、シンナー、ベンジンなどの有機溶剤は使用しない。

変色・変質の恐れがあります。



禁止

研磨材入りの洗剤（クレンザーなど）・研磨粒子入りの洗浄具（不織布など）やタワシは使用しない。

表面に傷がつき、光沢が失われる原因になります。また、パネル表面やタオル掛け変色・変質の恐れがあります。



禁止

化粧品、除光液、マニキュア、クレンジングフォーム、うがい薬、口内洗浄液、洗濯用漂白剤などがついたら、スポンジかタオルに中性洗剤を含ませて拭き取る。

長時間放置すると、変色・変質の恐れがあります。



禁止

タオル掛けの上にヘアピン、カミソリの刃などをぬれたまま長時間放置しない。

サビが付着して取れなくなる恐れがあります。



必ず実行

タオル掛けにタオル類を掛けるときは、水をよく切ってから掛ける。

基材には木材を使用しております。水分がパネル内までしみ込むと基材が膨張する恐れがあります。



必ず実行

直射日光や殺菌灯の光が当たる場所では使用しない。

変色・変質変形する恐れがあります。



必ず実行

ドアや窓などの開口部は必ず閉める。

暖房性能が得られなくなります。また、設置した部屋に窓や換気口がある場合は、十分な暖房性能が得られにくい場合があります。



必ず実行

携帯電話やラジオの雑音、テレビのチラつきなどの電波障害が発生する場合、距離を離したり位置や向きなどを変えてみる。

パネル本体のお手入れ

1. スポンジかタオルに中性洗剤を含ませて汚れを拭き取ります。
2. ぬれたタオルで洗剤成分を拭き取り、最後に乾いたタオルで乾拭きしてください。

注意

その他の洗剤を使う場合は、あらかじめ目立たないところで変質・変色しないことを確認してご使用ください。

タオル掛けのお手入れ

1. スポンジかタオルに中性洗剤を含ませて汚れを拭き取ります。
2. ぬれたタオルで洗剤成分を拭き取り、最後に乾いたタオルで乾拭きしてください。

3.Hotウォール全体の使い方

3.1.Hotウォールの使い方

● ご使用の前に

パネル内蔵ヒーター

- ・ヒーターは電源を入れるとあたたかくなります。パネルは部分的にヒーターが入っています。ヒーターの入っていない部分はあたたかくなりません。

MEMO ヒーターは、パネル表面が熱くなりすぎないように、温度を感知して制御をしています。その際、コントローラーからカチッと音がすることがありますが、故障ではありません。

- ・7段階で温度の設定をすることができます。最高温度設定時、表面温度は60℃まで熱くなります。

注意 触れてすぐやけどする温度ではありませんが、長時間皮膚を触れていると、低温やけどになる恐れがあります。

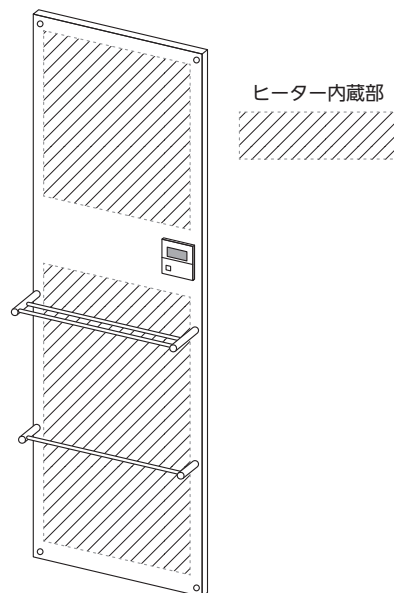

- ・ヒーターを使用しないときは、運転を停止してください。12時間以上連続運転した場合は、安全のため運転を自動的に停止（消し忘れ防止機能）します。
- ・タイマーが設定されていると、毎日自動で運転と停止を繰り返します。長期間使用する予定がないときは、タイマー設定を切ってください。
- ・停電等で停止した場合は、安全のため通電が再開しても運転状態には戻りません。

注意 ヒーターを使用していない時もコントローラーは0.4Wの電力を消費しています。長期間使用しない場合はブレーカーを切ってください。ただし、再使用時には、時刻とタイマーの再設定が必要です。

3.Hot ウォール全体の使い方

3.1.Hot ウォールの使い方

タオル掛け

- Hot ウォール (タオル掛け 2 本付) の場合、上のタオル掛けにはバスタオルを、下のタオル掛けにはバスマットを掛けやすい高さに設定しています。

MEMO Hot ウォール (タオル掛け 1 本付) は、上段バスタオル掛けのみとなります。

- スリムタイプ (タオル掛け 1 本付) の場合、タオル掛けに手拭きタオルなどを掛けやすい高さに設定しています。

注意 熱に弱い素材のものはタオル掛けに掛けないでください。掛けたものの品質を低下させたり、パネル表面に傷をつける恐れがあります。

- タオル掛けがガタつくときは、ブラケット下部にあるねじを締め込んでください。
- タオル掛けは、ブラケット下部にあるねじを外すことで取り外すことができます。

注意 座金は、取り外すことができません。座金を外すと、パネルが壁面から外れます。

Hot ウォール
(タオル掛け 2 本付)

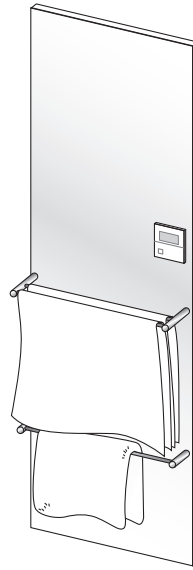

Hot ウォール
(タオル掛け 1 本付)

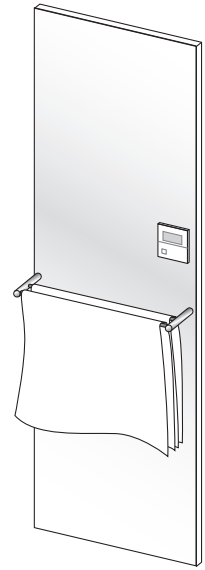

Hot ウォール
スリムタイプ

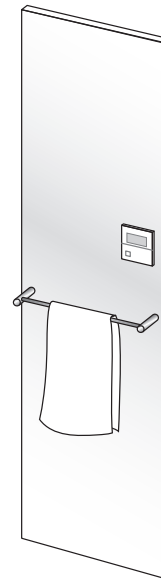

〈締め直すとき〉
タオル掛けブラケット

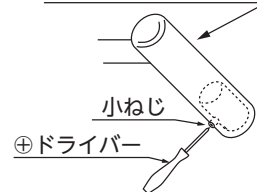

〈外すとき〉

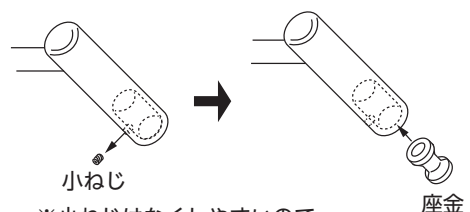

※小ねじはなくしやすいので
気をつけてください。

3.Hot ウォール全体の使い方

3.2. コントローラーの使い方

コントローラー

- ・ヒーターを使用するときに使用します。
- ・このコントローラーは防水仕様ではありません。水をかけたり、ぬれたタオルで拭かないでください。
- ・外装の樹脂部品は、使用環境や使用期間により変色する場合があります。



注意 ・ドライヤーなど加熱機器を近づけないでください。故障する原因となります。
・ねじを外したり分解しないでください。故障や感電する原因となります。

- ・コントローラーの寿命は 10 年を目安としてください。内部の部品に寿命があります。
- ・エラー表示部に表示がある場合は、P.19「エラー表示について」を確認して、すみやかに裏表紙のクリナップカスタマーセンターにご連絡ください。

コントローラーの操作方法



運転・停止

〈運転する〉

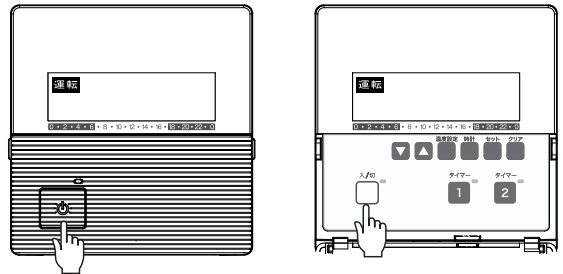
1.   入/切スイッチを押します。
緑色のランプが点灯し、液晶表示部に「運転」が表示されます。







〈停止する〉

2.   入/切スイッチを押します。
緑色のランプが消灯し、液晶表示部の「運転」表示が消えます。

MEMO うっかり切り忘れても、12 時間運転すると自動で停止します。

時計設定

1.  時計スイッチを 2 秒長押しします。
2. 現在時刻が点滅したら、  上下スイッチで時刻を合わせます。
3.  時計スイッチまたは  セットスイッチを押して時刻を確定します。
時計スイッチまたは、セットスイッチを押さないで 1 分間放置すると元の設定時間に戻ります。

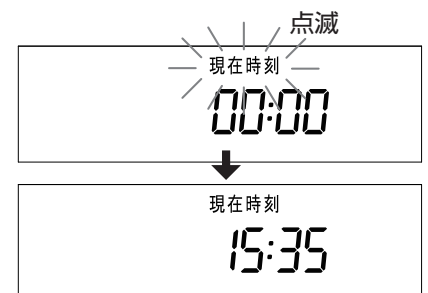
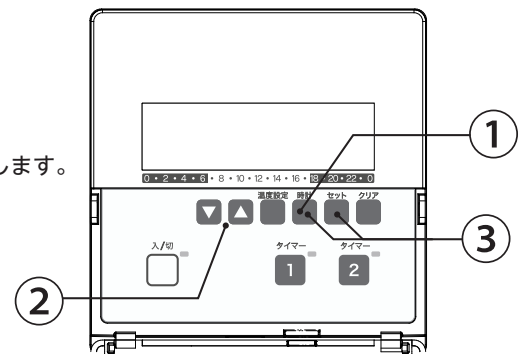

3.Hot ウォール全体の使い方

3.2. コントローラーの使い方

温度設定

1. ^{温度設定} 温度設定スイッチを押します。
液晶表示部に目盛りと「温度設定」が表示されます。
2. 上下スイッチを押すと一目盛りずつ動きますので、お好みの温度に設定してください。

MEMO 温度設定はパネル表面温度の目安です。
連続運転をしているとヒーターの温度は、設定温度周辺で上下を繰り返します。

3. もう一度 ^{温度設定} 温度設定スイッチを押すことで、表示を消すことができます。
そのまま1分間放置しても、表示は消えます。

MEMO ・温度設定は、運転時、停止時どちらでも設定することができます。
・設定温度になるまで10～20分ほどお待ちください。

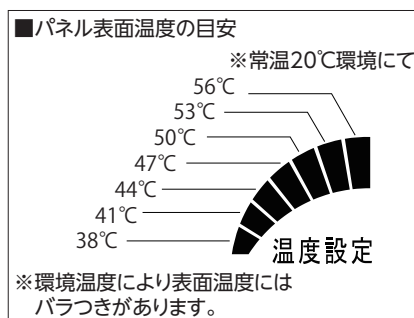
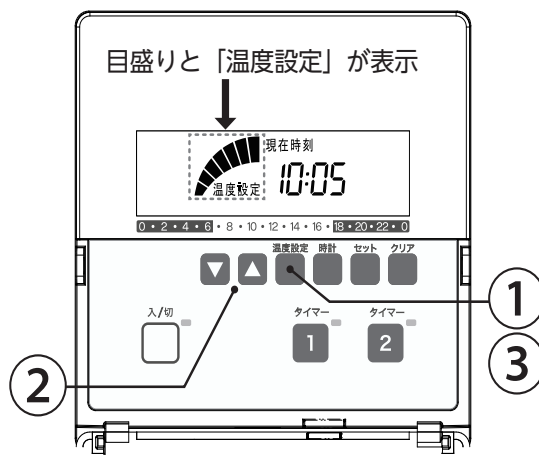

操作ロック設定

操作スイッチをロックする設定です。

ロック中は、液晶表示部に 鍵マークが表示され、ロックを解除するまで、操作できなくなります。ただし、運転中にロックした場合は、運転停止のみ可能です。

〈操作ロックする〉

1. 運転中、または停止中に ^{クリア} クリアスイッチを3秒間長押しします。
液晶表示部に 鍵マークが表示され、すべての操作スイッチがロックされます。

〈操作ロックを解除する〉

2. 操作ロック中に ^{クリア} クリアスイッチを3秒間長押しします。
液晶表示部の 鍵マークが消え、すべての操作スイッチが使えるようになります。

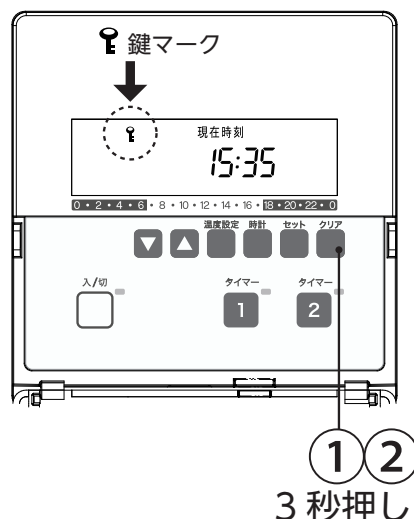

3.Hot ウォール全体の使い方

3.2. コントローラーの使い方

タイマー設定

タイマー時刻の設定

タイマーは一日に2セット設定ができます。
 ※この操作は時計が設定されている必要があります。

参照 P.12 時計設定

1. **1** タイマー1または、**2** タイマー2スイッチを2秒間長押しします。

2. 「タイマー」が点滅したら、

▼▲ 上下スイッチで「入」時刻を設定し **■** セットスイッチを押します。

3. 続いて、**▼▲** 上下スイッチで「切」時刻を設定し

■ セットスイッチを押します。
 タイマースイッチの右上の緑のランプが点灯していることを確認してください。
 開始時刻になったら自動的に運転が始まります。

MEMO 時刻設定中に、**■** クリアスイッチを押すと時刻はクリアされて、「--:--」の表示になります。
 この状態で **■** セットスイッチを押すと、タイマー設定は無効となります。

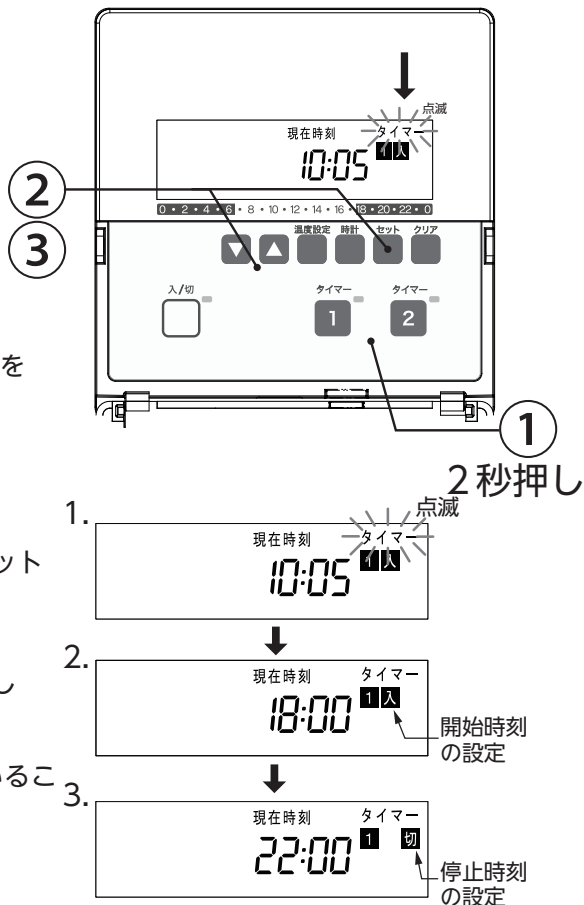

タイマーの設定

〈タイマー時刻設定がされている場合〉

1. すでに時刻設定がされている場合は、

設定したい時間の **1** タイマー1または、**2** タイマー2スイッチを押します。

2. 緑のランプが点滅し、液晶画面に開始時刻と終了時刻が数秒間表示されます。

3. 緑のランプが点灯に切り替わり、液晶画面のタイマーの表示に、入切が表示されます。

開始時刻になったら、自動的に運転が始まります。

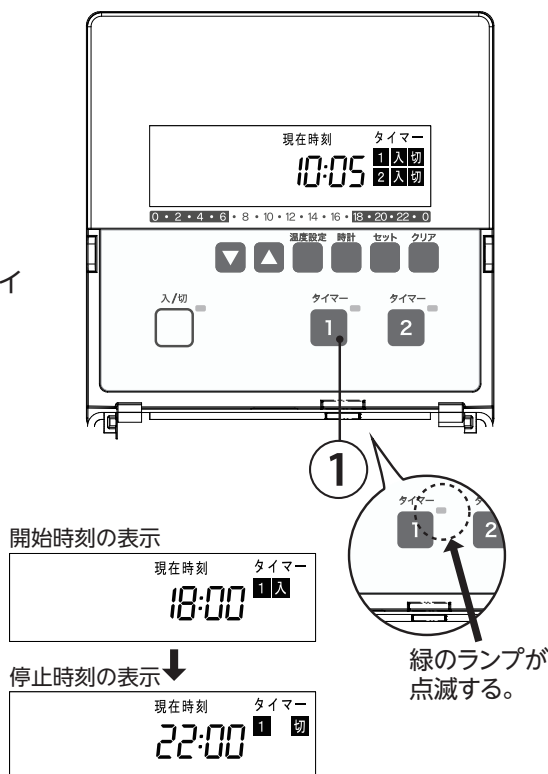

3.Hot ウォール全体の使い方

3.2. コントローラーの使い方

タイマーの解除

1. ^{タイマー} **1** タイマー 1 または、^{タイマー} **2** タイマー 2 スイッチを押します。
2. 緑のランプが消灯し、入切の表示が消えたことを確認してください。

注意 タイマーは日付設定はできません。毎日同じ時刻になると自動的に運転 / 停止を繰り返します。長期間ヒーターを使用しない場合は、タイマー設定を必ず解除してください。

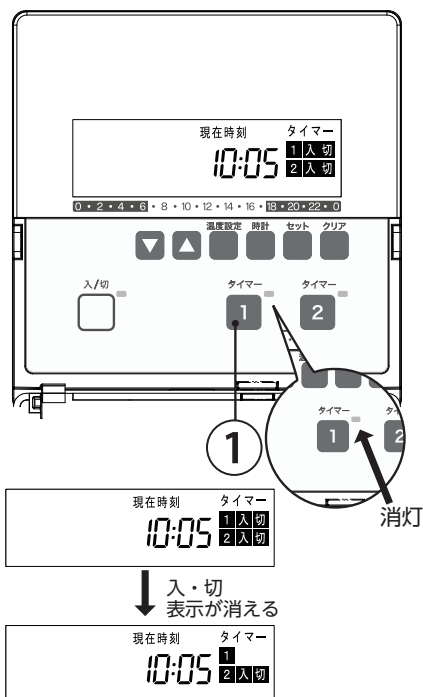

3.Hotウォール全体の使い方

3.3. 暖房機能の使い方

上手な使い方

運転方法

手動運転とタイマー運転があります。

●手動運転の場合

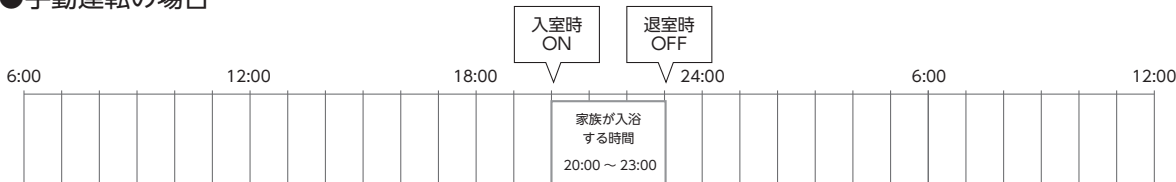

MEMO うっかり切り忘れても、12時間運転すると自動で停止します。
12時間連続運転による自動安全停止がされた場合、
右図のように「CUT」というアラームが表示されます。



スイッチを一度押すと、解除され、
通常どおり使用することができます。



●タイマー運転の場合

朝・夕の寒い時間帯にタイマー設定をすることで、入れ忘れや切り忘れの心配をすることなく、
毎日快適に過ごすことができます。また、おでかけ時間に必ず切っておくことで無駄使いを防ぎます。

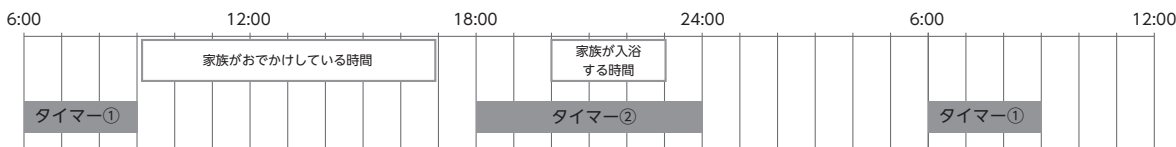

予備暖房

ヒーターが部屋をあたためるまでに時間がかかります。ご使用される時間帯（例：20:00～23:00）の
約2時間前からタイマー設定をして予備暖房することをお勧めします。

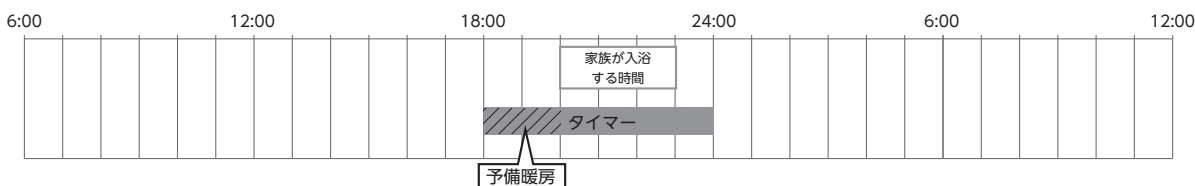

3.Hot ウォール全体の使い方

3.3. 暖房機能の使い方

タイマー運転の注意事項

(1) タイマー設定は1日に2セットできます。

ひとつのタイマー設定の最長時間は12時間です。

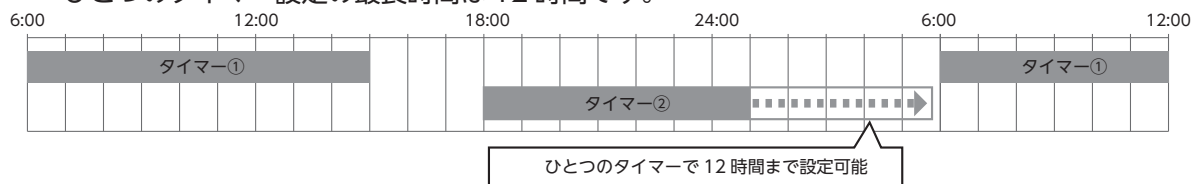

タイマー1、タイマー2の設定時刻が重なっていた場合、連続して運転します。

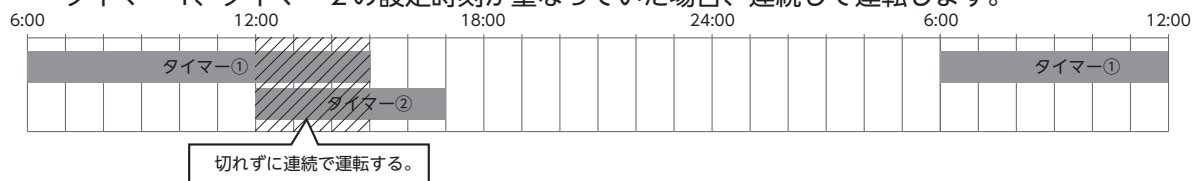

(2) 12時間以上連続で運転しているときは、安全のため運転を自動的に停止（消し忘れ防止機能）します。タイマー1、タイマー2の設定時刻が重なっていて、連続運転となっていた場合も、12時間で自動的に停止します。

このとき、タイマー2の残り時間は運転されません。また、アラーム表示を解除するまで、その後のタイマー運転も作動しません。

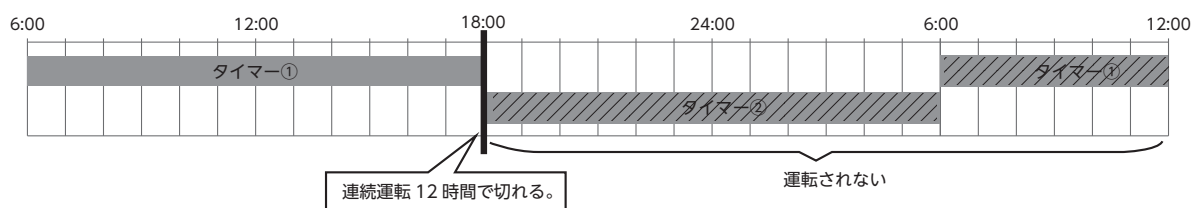
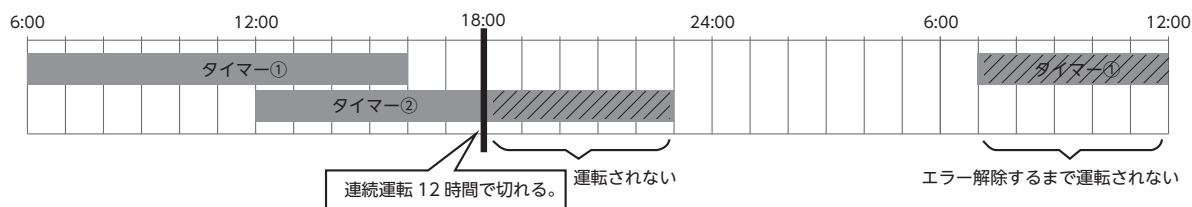

4. こんなときは

4.1. 主な故障の確認について

	こんなとき	症状や原因	対応方法	参照頁
Hot ウォール (パネル本体)	ヒーターがあたたまらない。	コントローラーが「運転」になっていない。	コントローラーの入/切スイッチを押して、「運転」にする。	12
		ヒーターの温度設定が低い。	設定している温度よりも高めに調節してください。	13
		コントローラーがエラーになっている。または、故障している。	P.19のエラー表示内容を確認の上、工務店、販売店または裏表紙のクリナップカスタマーセンターまでお申し出ください。	19 24
		接触不良。故障している。	工事店、販売店または裏表紙のクリナップカスタマーセンターまでお申し出ください。	24
Hot ウォール (パネル本体)	洗面室があたたまらない。	コントローラーが「運転」になっていない。	コントローラーの入/切スイッチを押して、「運転」にする。	12
		窓が開いている。洗面室の断熱性能が悪い。	ドアや窓を閉め、洗面室の密閉性を高めてください。	9
		運転時間が短い。	2時間ほど運転してください。	16
		接触不良。故障している。	工事店、販売店または裏表紙のクリナップカスタマーセンターまでお申し出ください。	24
タオル掛け	タオル掛けが使えない。	タオル掛けの固定ねじがゆるんでいる。	タオル掛けの固定ねじを締め直してください。	11
		破損。故障している。	工事店、販売店または裏表紙のクリナップカスタマーセンターまでお申し出ください。	24

4. こんなときは

4.1. 主な故障の確認について

エラー表示について

下図のようなエラー表示が現れた場合は、ただちに使用をやめ、下記の指示に従ってください。



エラー表示

エラー表示は下表の内容のエラーを示します。
 クリナップカスタマーセンターへお問い合わせいただく際に
 エラーナンバーをお伝えいただくと対応がスムーズです。

1. 下表の警告が現れた場合は、記載のとおり対処してください。

警告	警告内容	エラー解除
CUT	12時間連続運転による 自動安全停止	運転入/切スイッチを一回押すことでエラー解除できます。 その後は通常使用可能です。
運転ランプ 点滅	運転基盤温度が50℃以上	運転基盤温度が47℃になると運転可能になります。
C01/C05	コントローラーリレー上限回数 (10万回) に達する	コントローラーの交換時期です。 裏表紙のクリナップカスタマーセンターまでお申し出ください。

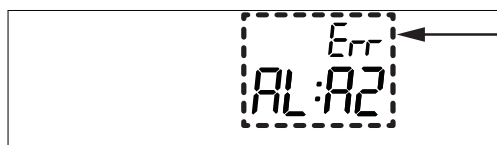

エラー表示

2. 下表のエラー表示 No. が現れた場合は、裏表紙のクリナップカスタマーセンターまでお申し出ください。

エラー表示No.	異常内容	判定条件
AL:A1	温度 上限到達	65℃以上、5秒連続
AL:A2	温度センサ断線	-20℃以下、5秒連続 (ヒーター面)
AL:A3	温度センサ短絡	80℃以上、5秒連続 (ヒーター面)
AL:A4	ヒータ誤配線	5分間ヒータ通電 A面 温度上昇2℃未滿
AL:A5	A面ヒータリレー溶着故障	{A面ヒータリレー-OFF} 時に、絶縁抵抗閾値200KΩ以下が1秒連続した場合
AL:A7	A面ヒータリレー絶縁抵抗低下	電源ON後1分間、またはヒータリレーONの直前5秒間において、 {A面ヒータリレー-OFF} 時に、絶縁抵抗閾値200KΩ以下が1秒連続した場合
AL:8	内部温度センサ断線	-20℃以下、5秒連続 (コントローラー内部)
AL:9	内部温度センサ短絡	80℃以上、5秒連続 (コントローラー内部)
AL:13	記憶装置 (EEPROM) 異常	記憶データ異常
AL:14	時計異常	時刻が3分以上進まない場合 (RTCの応答がない、データ不一致)
AL:15	電源誤配線検出	誤配線
AL:16	電源基板温度センサ断線	-20℃以下、5秒連続 (基盤温度)
AL:17	電源基板温度センサ短絡	80℃以上、5秒連続 (基盤温度)

4. こんなときは 4.2. 仕様一覧

寸法単位：mm

品名	ZP60FH/ZP60FN	
商品寸法	W560×D18×H1800 (タオル掛け含む：D118)	
材質	表面材	メラミン不燃化粧板
	ヒーター	カーボンヒーター (面ヒーター)
	タオル掛け	ブラケット：真鍮クロムメッキ,棒材：SUS304
定格消費電力	330W (通常使用時) ,0.4W (待機時)	
定格電圧 定格周波数	AC100V 50Hz/60Hz	
コントローラー	24時間時刻表示 (秒表示なし) 連続運転、タイマー (繰り返し) 運転、切り忘れ防止機能	
安全装置	サーモスタット、過昇防止器、アース線	
ホルムアルデヒド 放射量表示区分	F☆☆☆☆	
使用周囲温度・湿度	0～40℃・90%RH以下	

寸法単位：mm

品名	ZP50HN	
商品寸法	W440×D18×H1800 (タオル掛け含む：D70)	
材質	表面材	メラミン不燃化粧板
	ヒーター	カーボンヒーター (面ヒーター)
	タオル掛け	ブラケット：真鍮クロムメッキ,棒材：SUS304
定格消費電力	265W (通常使用時) ,0.4W (待機時)	
定格電圧 定格周波数	AC100V 50Hz/60Hz	
コントローラー	24時間時刻表示 (秒表示なし) 連続運転、タイマー (繰り返し) 運転、切り忘れ防止機能	
安全装置	サーモスタット、過昇防止器、アース線	
ホルムアルデヒド 放射量表示区分	F☆☆☆☆	
使用周囲温度・湿度	0～40℃・90%RH以下	

保証書

◎ 洗面化粧台用

シリーズ・品番	Hot ウォール 共通			出張修理	
保証期間	取付・設置日から1年間	★取付・設置日	年	月	日
★お客様	ご住所	TEL ()			印
	お名前				
★販売店	住所 店名	TEL ()			またはサイン

ご販売店様へ 上記★印欄は必ず記入してお渡しください。

無料修理規定

★印欄に記入がない場合は、商品に貼付されている検査済証に記載のロットNo.などから確認できる製造年月日により、保証期間の開始日を認定させていただきます。

本保証書は、取付・設置日から本保証書に明示した期間中故障が発生した場合には、無料修理規定の内容で無料修理を行うことをお約束するものです。

1. 取扱説明書、本体貼付ラベルなどの注意書に従った使用状態で保証期間内に故障した場合には、下記クリナップカスタマーセンターまたはお買い上げの販売店に修理をご依頼ください。

保証期間中は無料修理になりますので、修理に際しては必ず本保証書をご提示ください。

2. 修理が保証期間中の無料修理に該当するかどうか、また、アフターサービスについてご不明な点がございましたら、下記クリナップカスタマーセンターまたはお買い上げの販売店にご相談ください。

3. ご転居の場合の修理依頼先は、下記クリナップカスタマーセンターまたはお買い上げの販売店にご相談ください。

4. 保証期間内でも次の場合には、原則として有料にさせていただきます。

- (1) 使用上の故意・過失または不適切な修理や改造による故障および損傷。
- (2) 消耗部品(照明の管球、グローランプ、パッキンなど)の取り替えや修理、ストレーナーのゴミづまりなどによる故障および損傷。
- (3) お買い上げ後の取付・設置場所の移設、輸送、落下などによる故障および損傷。
- (4) 火災、地震、水害、落雷、その他天災地変および公害、塩害、ガス害(硫化ガスなど)による故障および損傷。
- (5) 車両、船舶などに取付・設置された場合に生じる故障および損傷。
- (6) 仕上げの傷などで、お引き渡し時に申し出がなかったもの。
- (7) 瑕疵によらない自然の損耗、サビ、カビ、変質、変色、その他類似の事由による場合。
- (8) 異常電圧や指定外の燃料・電源(電圧、周波数)の使用および異常水質による故障および損傷。
- (9) 維持管理の不備による汚れ、サビ、給水管、排水管、のつまりなどの不具合。
- (10) 第三者による管理上、メンテナンス上などの不備に起因する不具合。
- (11) 犬、猫、鳥、鼠などの小動物や虫などの害に起因する故障および損傷。
- (12) 一般家庭用以外(例えば業務用など)に使用された場合の故障および損傷。
- (13) タバコの火、商品を傷める薬品(有機溶剤、塩素系洗剤、強酸・強アルカリ性洗剤、トイレ用洗剤など)の使用により発生した損傷。
- (14) 取付・設置説明書に記載された方法以外の取付・設置、または工事内容に起因する故障および損傷。
- (15) 建築躯体の変形(強度不足、ゆがみ)など、商品以外の不具合に起因する故障および損傷。
- (16) 契約時、実用化されていた技術では予防することが不可能な現象またはこれが原因で生じた事故による場合。
- (17) 保証期間経過後に申し出があった、もしくは、保証該当事項の発生後、速やかに申し出がなかった故障および損傷。
- (18) 本保証書のご提示がない場合。
- (19) 本保証書に取付・設置年月日、お客様名、販売店名の記入のない場合(領収書などで左記内容がわかる場合はその限りではありません)、あるいは字句を書き換えられた場合。
- (20) 離島または離島に準じる遠隔地へ出張修理を行う場合の出張に要する実費。

5. 本保証書は日本国内においてのみ有効です。 This warranty is valid only in Japan.

6. 本保証書は再発行いたしませんので大切に保管してください。

※お客様にご記入いただいた個人情報、保証期間内の無料修理対応およびその後の安全点検活動のために利用させていただく場合がございますのでご了承ください。

※本保証書は、明示した期間、条件の基において無料修理をお約束するものです。

したがって、本保証書によって保証書を発行している者(保証責任者)、およびそれ以外の事業者に対するお客様の法律上の権利を制限するものではありません。保証期間経過後の修理についてご不明の場合は、下記クリナップカスタマーセンターまたはお買い上げの販売店にお問い合わせください。

※修理記録(年月日、修理内容、修理者名など)については、修理の際に修理伝票をお渡しいたしますので、大切に保管してください。

ご相談窓口 : クリナップカスタマーセンター TEL 0120-126-174

クリナップ株式会社

東京都荒川区西日暮里 6-22-22 〒116-8587 TEL 03(3894)4771

修理の依頼について

この取扱説明書をよくお読みのうえ、再度点検してください。異状がありましたら、工事店・販売店、または下記のクリナップカスタマーセンターまでご依頼ください。またご連絡いただく際は検査済証の品名・形式No.・ロットNo.も合わせてお知らせください。

《シール貼付位置》

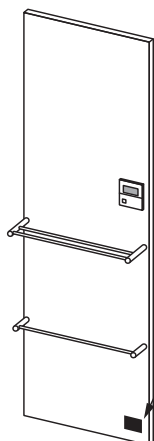

シール位置

《貼付シール》

・ZP60FH

・ZP60FN/ZP50HN

品名 Hotウォール	クリナップ
形式 ZP60FH	
ロットNo.	
PS E	JET
定格電圧	100V
定格消費電力	330W
定格周波数	50/60Hz
株式会社イゾアックス	

検査済証	クリナップ株式会社
機種名	
C S No.	
ロットNo.	
検査員	

※CSNO.は、記載されていない場合があります。

《お客様メモ》アフターサービスのご連絡に便利です。

ご購入年月日	年 月 日
ご購入店名	
	☎

廃棄処分のしかた

この商品を廃棄処分する場合は、必ず公的な許可を受けている処理業者にご依頼ください。

アフターサービスのご用命

ご使用にあたってご不明な点や、お気づきの点がございましたら、お買い求めの販売店クリナップカスタマーセンターまでお問い合わせください。

●アフターサービスのご用命

☎0120-126-174

通話料
無料

クリナップカスタマーセンター

ご依頼の際は、以下の内容をお知らせください。

- 検査済証の品名・形式No.・ロットNo. ●症状
- ご購入年月日 ●お名前・ご住所・お電話番号

受付時間:

9:00～18:00

*ただし、1月1日(元日)はお休みさせていただきます。
*諸般の事情により営業時間が変更になる場合がございますので、あらかじめご了承ください。

お電話は、内容の確認と商品機能やサービスの質の向上などを目的として、記録・録音させていただくことがあります。あらかじめご了承ください。なお、個人情報保護方針は<http://cleanup.jp/>に公表しております。

**レンジフードフィルターなどの
訪問販売に関するご注意**

クリナップの名前をかたって、レンジフードの交換用フィルターなどを訪問販売したり、電話で注文を取ろうとする業者がありますが、当社とは一切関係ございませんので十分ご注意ください。

クリナップ株式会社

東京都荒川区西日暮里 6-22-22 〒116-8587 TEL 03(3894)4771
1810A-24-01

Hotウォール 取扱説明書
W102939000