

取扱説明書

IH クッキングヒーター (家庭用)
＜赤外線式換気連動対応＞

鉄・ステンレス対応

BNFタイプ

BNタイプ

品番 **SBNF37SK**
SBNF36SK

品番 **SBN37SK**
SBN36SK

※品番の先頭には、キッチンシリーズを示す「JUG」などの英字が入ります。



SBNF37SK 設置例



困ったときは こちらからご覧ください。

53 故障かな？

● 鍋から音がする
● ヒーターが使えない



55 美味しくできない
ページ

● くっつきたり
焦げ付いたりしてしまう…
● 卵料理がうまくできない…



49 こんな表示が
出たら…

47 お問い合わせ窓口

保証書別添付

このたびは、IHクッキングヒーターをお買い上げいただき、まことにありがとうございます。

- 取扱説明書をよくお読みのうえ、正しく安全にお使いください。
- 使用前に「安全上のご注意」(4～7ページ)を必ずお読みください。
- 保証書は「お買い上げ日・販売店」などの記入を確かめ、取扱説明書とともに大切に保管してください。

掲載例



本書掲載のQRコードから動画が確認できます。通信料金はお客様のご負担となります。※動画内本体は本機と異なります。

● 取扱説明書の写真やイラストはSBNF37SKを使っています。(イメージのため実際と多少異なります)

パナソニック株式会社 くらしアプライアンス社

〒525-8520 滋賀県草津市野路東2丁目3番1-1号

© Panasonic Corporation 2022

IH ヒーターで

煮る (P.14)



加熱 ④

保温、とろ火～強火まで火加減自由自在！

ゆでる (P.14)



温める (P.14)



蒸す (P.14)



炒める (P.16)



揚げる (P.18)



揚げ物

素早い温度復帰でカラッとおいしく！

焼く (P.16)



加熱 ④

火力を調節して (いつものコンロ感覚で)

(P.20)



焼き物 ④

温度を合わせて (ホットプレート感覚で)

(P.22)



焼き物アシスト

報知音と表示に合わせて (IHにおまかせ)

ごはんを炊く (P.24)



炊飯

自動でごはんが炊けます。

グリルで

湯を沸かす (P.26)



湯沸し

沸騰したら、お知らせして保温。(5分で自動オフ)

④: タイマーが使えます。

焼く (P.32)



自動

定番メニューを自動で手軽に

(P.34)



手動 ④

自動で焼けないものやお好みの焼き加減で焼くとき

(P.34)



オープン ④

オープン感覚で温度を設定して

(P.34)

毎日の調理に… (すぐに役立つレシピ集)



別冊の「もっとIH! おうちメニューが増える本」もご覧ください。

安全上のご注意 4

使用上のお願い 7

各部の名前 8

使える鍋は? 10

使い方

さあ、調理してみましょう! 12

IHヒーターを使って調理

煮る・ゆでる・温める・蒸す **加熱** 14

炒める・火力を調節して焼く **加熱** 16

揚げる **揚げ物** 18

温度を合わせて焼く **焼き物** 20

報知音・表示の案内に合わせて焼く **焼き物アシスト** 22

ごはんを炊く **炊飯** 24

湯を沸かす **湯沸し** 26

タイマーを使う 28

換気連動システムについて 29

グリルを使って調理

グリルの準備をしましょう 30

グリルで焼く (自動) 32

(手動) 34

(オープン) 34

便利な機能 36

- 電気代(目安)表示・節電モード 36
- こげつきお知らせ・オールロック 37

設定を変更する **設定** 38

長くご愛用いただくために

お手入れする 40

仕様 45

別売品 46

保証とアフターサービス 47

- お問い合わせ窓口のご案内 47

困ったらまず確認

こんな表示が出たら... 48

故障かな? 50

うまくできない 54

(裏表紙から素早く探せます)

安全上のご注意

必ずお守りください

人への危害や財産の損害を防止するため、必ずお守りいただくことを説明しています。

■誤った使い方をしたときに生じる危害や損害の程度を区分して、説明しています。

警告 「死亡や重傷を負うおそれがある内容」です。

注意 「軽傷を負うことや、財産の損害が発生するおそれがある内容」です。

■お守りいただく内容を次の図記号で説明しています。

してはいけない内容です。

実行しなければならない内容です。

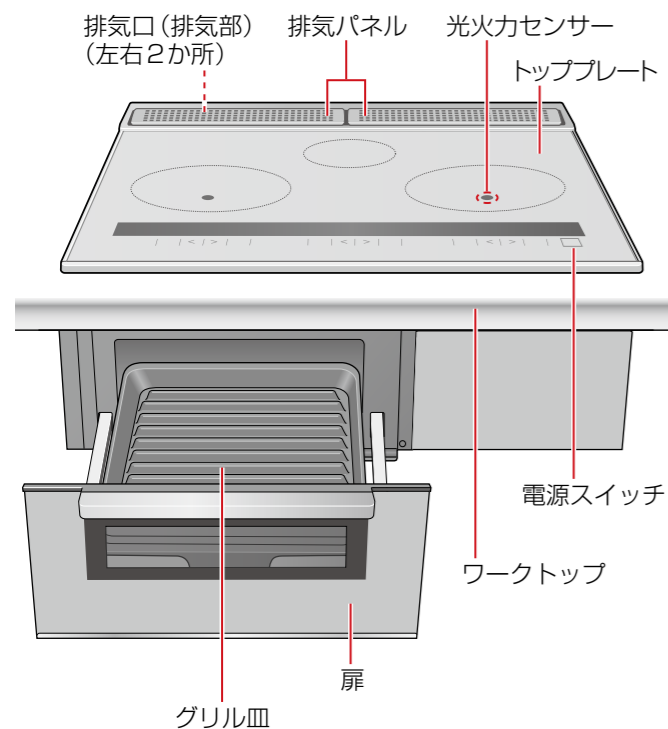
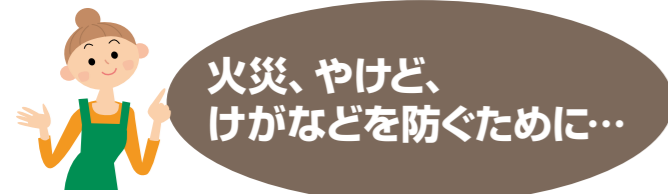

本機の下に後方排気方式のビルトイン電気オープンレンジを設置している場合

●IHクッキングヒーターを使っていない場合でもオープンレンジを使うと、排気部(左)が熱くなります。

揚げ物をするとき

警告

- そばを離れない
- 「揚げ物」を選んで調理する(加熱・湯沸しなどで調理しない)
- 油の量と深さを守る
- 鍋・フライパンなどは光火力センサーが隠れるように置く

注意

- 他の機器(ガスコンロなど)で、あらかじめ加熱した油を使わない(温度調節機能が正しく働かず、発火の原因)
- 顔を近づけない(やけどの原因)
- 油煙が多く出たら、すぐに電源スイッチを切る(加熱を続けると、発火の原因)
- 油の飛び散りに注意する(やけどの原因)
 →油の飛び散りを少なくするには(P.18)

炒め物や焼き物をするとき

警告

- そばを離れない
- 予熱の火力は「中」以下にし、加熱しすぎない
- 鍋・フライパンなどは光火力センサーが隠れるように置く
鍋底の温度を正しく検知するために
- トッププレートや鍋・フライパンの内外面に付いた水を拭き取っておく
※鍋底が薄いもの、反っているものは、赤熱することがあります。

特に、揚げ物・炒め物などの調理中は、
 使い方を誤ると発火することがありますので、
 左記のことをお守りください。

油と水にご注意

油は、炎がなくても温度が上がると発火するおそれがあります

汁物などを調理するとき

警告

- 加熱する前にかき混ぜる
 ●だし汁・みそ汁・吸い物・カレーなどの汁物や煮物(水や調理物を加熱していると、突然噴き出したり鍋が飛び跳ねたりすることがあり、やけど・けが・トッププレート破損の原因)

突沸に注意!



グリルで調理するとき

注意

- そばを離れたり、必要以上に加熱したりしない(発火の原因)
 →焼け具合を見ながら時間を調節する。
- 食材・容器などを直接入れて調理しない(発火の原因)
- 調理中や調理後、扉を開けたままにしない(ワークトップが焦げたり、グリル周辺部の温度が上がったりして、やけどや変形・変色の原因)
- 必ず付属のグリル皿を使用する(発火の原因)
- 使用後や連続使用時は、グリル皿に残った調理物・脂分を取り除く(発火・やけどの原因)
- 万一、発火したら次の方法で対処する
 ①電源スイッチを切る
 ②排気パネルをぬれたタオルで塞ぐ(扉の周囲から煙が出ます)
 ③ブレーカーを切る

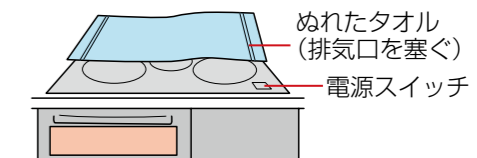

- 炎が消え、庫内の温度が下がるまで扉を開けない。(空気が入り、炎が大きくなります)
- 扉(ガラス面)に、水をかけない。(割れる原因)

確認と準備
 安全上のご注意

安全上のご注意

必ずお守りください



火災、爆発、やけど、けが、感電などを防ぐために…

高温注意表示や
光るリングの点灯・点滅時は
やけどに注意！

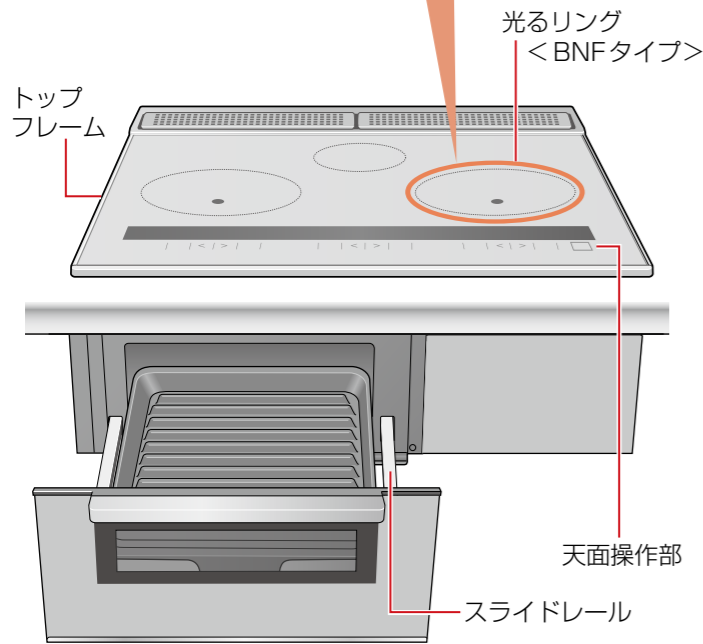

警告

異常・故障時には

- ❗ 直ちに使用を中止し、電源スイッチとブレーカーを切る
(発煙・発火・感電のおそれ)

<異常・故障例>

- 焦げ臭いにおいがする
- 触れるとビリビリ電気を感ずる
- トッププレートにひび割れができた

➡ すぐに、お買い上げの販売店またはお問い合わせ窓口にて点検・修理を依頼してください。

- ❌ 分解・修理・改造をしない
(感電・けが・発火の原因)

➡ 修理は、お買い上げの販売店またはお問い合わせ窓口にご相談ください。

警告

トッププレート(天面ガラス)には

- ❌ 鍋以外のものを置かない
● カセットコンロ・ボンベ・湯たんぽ・缶詰など(誤って加熱すると爆発の原因)



- レトルトパック・アルミ箔鍋・内側にアルミ箔を貼った紙パック・アルミ箔など(破裂によるけが、加熱による発火の原因)



- 金属製スプーン・鍋のふた・扉・グリル皿・排気パネルなど(加熱によるやけどの原因)



*無水調理用の鍋など、気密性の高い鍋のふたを温まった状態のまま置くと、ふたが密着して取れなくなったり、トッププレートが割れたりするおそれがあります。(感電やけがの原因)

- 市販の汚れ防止カバー(鍋の下に敷いてトッププレートの汚れを防ぐもの)など(温度調節機能が正しく働かず、油温が上がりすぎて、発火の原因)

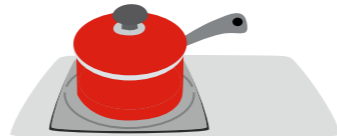

- 強い衝撃(上に乗ったり、物を落としたりするなど)を加えない
(ひびが入ったり割れたりすると、感電や過熱・異常動作の原因)

- 可燃物をトッププレートに置いたり、近づけたりしない
(火災・やけどの原因)
- 布巾・紙パック・食品トレイなど

次の点もご注意を！

- ❌ 取り扱いに不慣れな方だけで使わせたり、乳幼児に触れさせたりしない
(やけど・けが・感電の原因)

警告

排気パネルには

- ❌ ピンや針金など金属製のものを入れない(感電・けがの原因)

使用中や使用後しばらくは

- ❌ 高温部に触れない(やけどの原因)
 - 排気パネルや排気部など
 - トッププレート
 - グリル(扉・庫内など)
(特に乳幼児にはご注意ください)
- ➡ 電源スイッチを切り、各部が冷めてからお手入れしてください。吹きこぼれのお手入れもご注意ください。

使用後は

- ❗ 必ず電源スイッチを切る(火災の原因)
- 長期間使わないときはブレーカーも切る。

注意

次の点もご注意を！

- ❌ 空焼きしたり、加熱しすぎたりしない
(調理物が燃えたり、鍋が破損したりする原因)

● 鍋の下に何も敷かない

- ラップなどの樹脂類
(敷物が溶けてトッププレートと鍋に焼き付いてくっつき、無理に剥がすとトッププレート破損の原因)

- 紙・布巾などの可燃物
(鍋の熱で敷物が焦げる原因)

● 鍋を不安定な状態にしない
(落下して、けが・やけどの原因)

● 調理以外に使わない
(過熱・異常動作による発火の原因)

● 天面操作部に熱い鍋を置かない
(やけどや故障の原因)

医療用ペースメーカーなどをお使いの方は

- ❗ 念のため医師とよくご相談ください
(本製品の動作が、ペースメーカーに影響を与える原因)

使用上のお願い

IHクッキングヒーターを使うとき

- 磁気に弱いものを近づけない
● ラジオ・テレビ・補聴器など(雑音が入ったり、音が小さくなったりする原因)
- ICカード・キャッシュカード類など(記録が消えたり、壊れたりする原因)

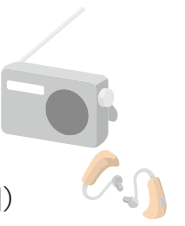

- トッププレートの上で、電磁誘導加熱の調理機器を使わない
● IHジャー炊飯器、卓上型のIH調理器など(IHクッキングヒーターが故障する原因)

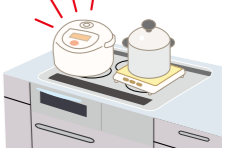

- 排気パネルの上に物を置かない
● 異常を検知して加熱が止まることがあります。
- グリル前面から煙が出たり、取っ手が熱くなったりします。
- グリル調理がうまくできないことがあります。

● 天面操作部に水などをかけない
(天面操作ボタンが誤動作する原因)

- トッププレート、トップフレームに酸の強い食品が付いた場合は、早めに拭き取る
● ジャム・レモン汁・梅などを使った食品(放置すると、変色の原因)

● キャビネット(本体下部)に調味料、食品などを置かない(排熱による変質の原因)

- 本体(排気口など)に水をかけない(故障の原因)
● 吹きこぼれたりして液体が本体内部に入らないようにご注意ください
➡ 多量に入ってしまったときは、お買い上げの販売店またはお問い合わせ窓口にて点検・修理をご依頼ください。

● 調理時は換気扇(レンジフード)の使用をおすすめします
(蒸気が本体内部に多量に入ると、故障することがあります)

グリルを使うとき

- 扉やスライドレールなどに過度な力を加えない
● 乳幼児がぶら下がったりしないよう注意する。
- グリル皿を落としたり、硬いものに当てたりしない

グリル皿のフッ素樹脂加工を傷めないために
● 金属製のへら、ナイフ・フォークなど、端がとがったものは使わない

各部の名前

左右IHヒーター

- 煮る・ゆでる・温める・蒸す
- 炒める・火力を調節して焼く
- 温度を合わせて焼く
- 表示に合わせて焼く
- 揚げる
- 湯を沸かす

グリル

- 自動で焼く
- 手動で焼く
- 温度を合わせて焼く

グリル皿

※ご使用に伴い、裏面の塗装がこすれて剥がれたり、脚部分(2か所)が動いたりすることがありますが、使用上差し支えありません。

グリル扉(扉)

- 外して洗えます。(P.41)
- ※温度が上がりにくい「防熱グリルドア」を別売しています。(P.46)

トップフレーム

排気パネル(2枚)

警告/注意シール
※剥がれたときはお買い求めください。(P.46)

後ろIHヒーター

- 煮る・ゆでる・温める・蒸す
- 炒める・火力を調節して焼く
- 湯を沸かす
- ごはんを炊く

光火力センサー

- 鍋底温度の見張り役です。鍋底温度を素早く検知し、火力をコントロールします。

トッププレート(ガラス製)

凸マーク(★4か所)

- 鍋を中央に置く目安(目の不自由な方へ)
- ※使用中や使用後しばらくは、凸マークおよび周辺が熱くなることがありますのでご注意ください。

光るリング(各IH) <BNFタイプ>

- 使用中、火力に合わせて明るさが変化します。
- 加熱を止めたり電源を切ったりしても、トッププレートが熱い間は点滅して、「高温注意」をお知らせします。
- ・点滅を消したいとき (P.38)

庫内灯(左右2か所)

取っ手

天面操作部

メニュー表示

- 各ヒーターで選べるメニューが表示されます。

オールロック表示

- オールロック設定をすると、点灯します。(P.37)(各ヒーター表示部)

高温注意表示

- 高温時は点灯します。
- ※(光るリング設定「切」のときやBNタイプは)加熱中は点灯、電源を切っても熱い間は点滅。

こげつき表示

- 左右IHヒーターで、焦げ付きを検知したら点滅します。(P.37)

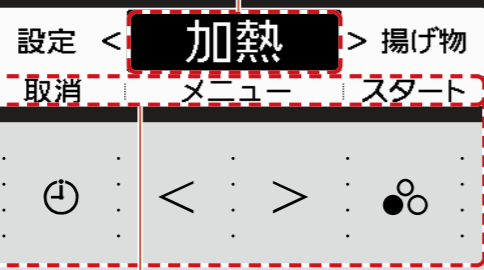

- 次に操作できるボタンを表示しています。

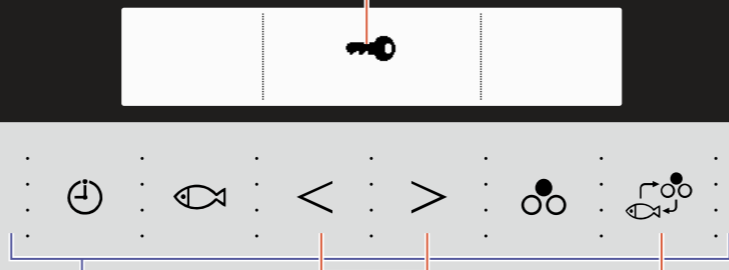

中央操作部(グリル・後ろIHヒーター)

左右ボタン

- メニューを選ぶとき (P.12)
- 火力や温度などを変更するとき
- 設定を変更するとき (P.38)

切換ボタン

- 後ろIHとグリルの操作を切り換えるとき
- ・切り換えさせたくないとき (P.38)

電源スイッチ

- スイッチの中央を指先で軽く、少し長めに押してください。(触れただけでは、反応しません)
- ボタン操作をせずに約15分たつと、自動的に切れます。(電源スイッチ自動OFF)・自動で切れるまでの時間を変えるとき (P.38)

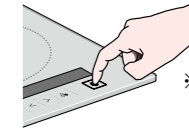

※電源がうまく入らなかった場合は、スイッチの中央を指先からみ出さないように指先で軽く、少し長めに押す

電源表示

使える鍋は？

お手持ちの鍋を確認するとき

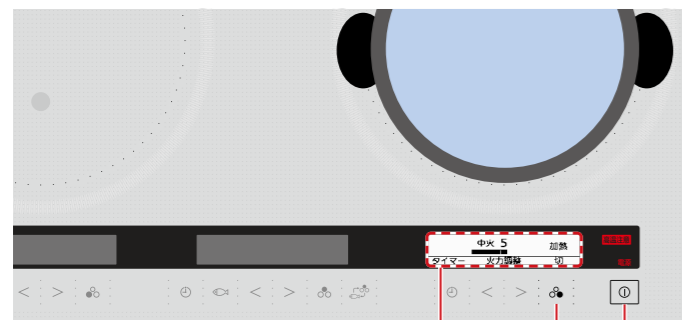

- 準備
●水を入れた鍋を置く

3 2,4 1

1 電源を入れる



2 スタートする



表示が **メニュー** のときは
「加熱」を選び、スタートする



3 火力表示を確認する

4 確認が終わったら切る



鍋に
水を入れて
加熱してみる！

○ 使える鍋は
火力表示が**点灯**

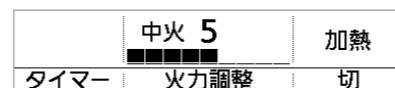

× 使えない鍋は
火力表示が**点滅**

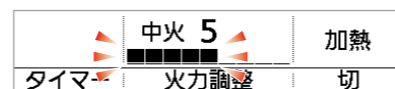

鍋を新しく買うとき

■ステンレス

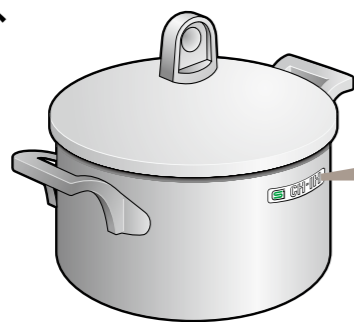

マークを確認する！



一般財団法人「製品安全協会」が認証したIH
クッキングヒーター(200V)対応の商品です。
(または、あっせん品をおすすめします)

■ホーローなど、ステンレス以外の鍋は、右表でご確認ください。

- あっせん品については、お買い上げの販売店にお問い合わせください。

○ 使えます

鉄・ホーロー・
ステンレス



- ステンレス(特に多層鍋)は、鍋によって火力が弱くなったり加熱できなかったりするものがあります。
- ホーロー鍋は、空焼き・焦げ付きを避ける。(ホーローが溶けて焼き付き、トッププレートが損傷します)

- 左右IH
12~26 cm
- 後ろIH
12~18 cm

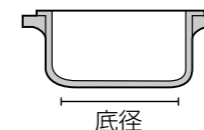

平らで、
トッププレートに
密着する



× 使えません

アルミ・銅・
多層鍋

(底は磁石が付かない
非磁性ステンレスで、
間にアルミや銅を挟んだもの)



耐熱ガラス
土鍋

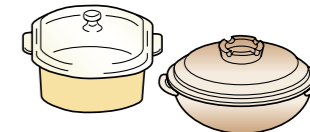

- 市販の土鍋は、**CH-IH** **IH** マークや「IH用」の表示があっても使わない。(故障したり、火力が弱くなったりして調理できません)

12 cm未満

- 異常を検知して、火力が弱くなったり、加熱できなかったりすることがあります。



- 反りや脚が約3 mm以上あるものは使わない。(安全機能が正しく働かなかったり、火力が弱くなったり、加熱できなかったりすることがあります)

- 底が薄すぎるものは、空焼き・強火の加熱で反ることがあります。
- 底面にホーロー加工した魚焼き器は、使えません。(ホーローが溶けて焼き付き、トッププレートが損傷します)

- 同じ火力設定でも、鍋の材質、形状、大きさなどによっては消費電力が異なったり、加熱状態が異なったりします。
- 「揚げ物」「焼き物」「湯沸し」「炊飯」メニューのときは、他にも制約があります。
→各説明ページの「調理のポイント」でご確認ください。

鍋底が剥がれかけた鍋は、使わないでください。

(鍋底が剥がれかけた状態で加熱すると、剥がれた部分が異常過熱し、トッププレートがひび割れたり変色したりする原因になります)

<鍋底が剥がれた鍋 例>

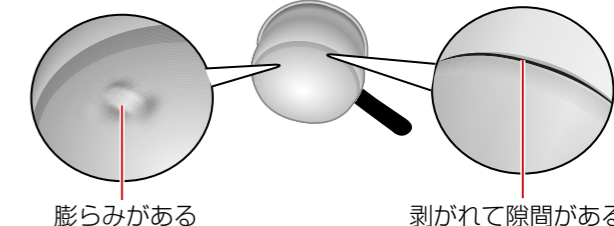
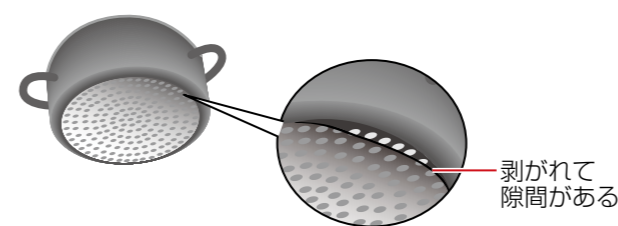

※鍋底に部分的な変色や膨らみがある鍋は、隙間が見えていなくても剥がれている可能性があります。

さあ、調理してみましよう!

1 電源を入れる

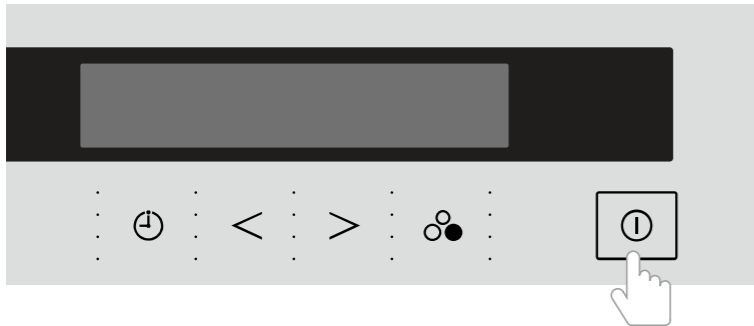

電源を入れて
作りたいメニューを
選ぶだけ!



2 メニューを選びスタートする

IHヒーターで

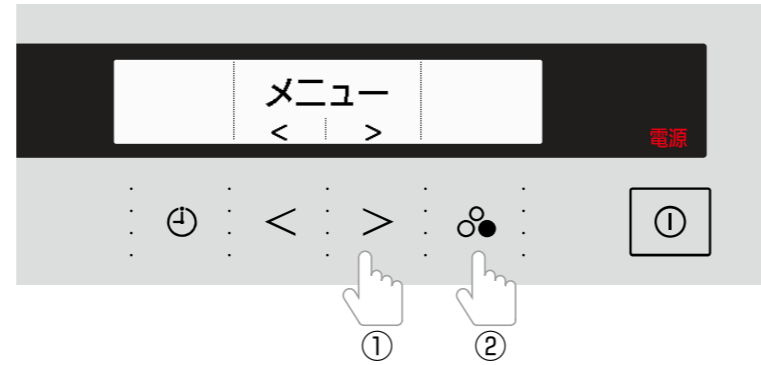

■後ろIHは…
「中央操作優先設定」(P.38)で「グリル」に設定しているとき
[取消] < 加熱 > [干物] を押す
スタート | グリルメニュー |
電源を入れてから1分以上たったとき
※2 [グリル] 後ろIH > を押す

●左右IHは、電源を入れてから1分間は「加熱」を表示します。
設定 < 加熱 > 揚げ物
取消 | メニュー | スタート

①メニューを選ぶ

●押すごとにメニュー表示が切り換わります。

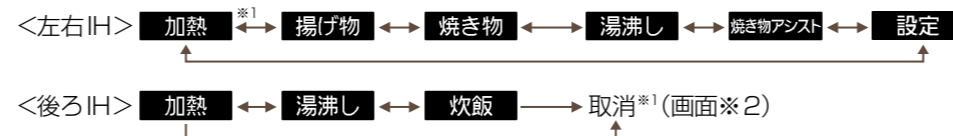

※1: 他のメニューから「加熱」に戻るとき (後ろIHは画面※2になるときに、操作音が「ピピッ」と鳴ります。

②スタートする

グリルで

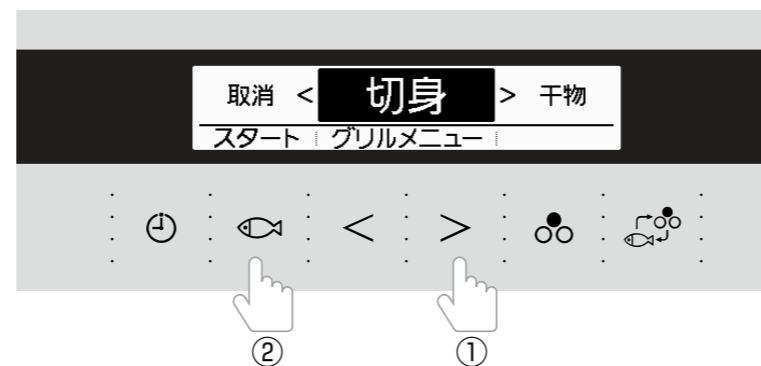

●電源を入れてから1分間は「切身」を表示します。
「中央操作優先設定」(P.38)で「後ろIH」に設定しているとき
[取消] < 加熱 > [湯沸し] を押す
スタート | グリルメニュー |
電源を入れてから1分以上たったとき
※2 [グリル] 後ろIH < を押す

①メニューを選ぶ

●押すごとにメニュー表示が切り換わります。

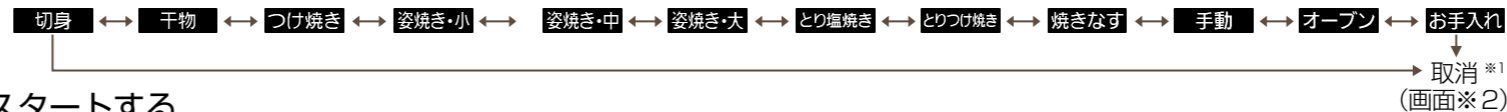

②スタートする

③「手動」と「オープン」を選んだときは < > で次の内容を選ぶ

- 「手動」……火力
- 「オープン」…温度

※1: 他のメニューから画面※2になるときに、操作音が「ピピッ」と鳴ります。

- 煮る・ゆでる・温める・蒸す → P.14
- 炒める・火力を調節して焼く → P.16
- 揚げる → P.18
- 温度を合わせて焼く → P.20
- 報知音・表示の案内に合わせて焼く → P.22
- ごはんを炊く → P.24
- 湯を沸かす → P.26

- 自動で → P.32
- 手動で → P.34
- オーブンで → P.34



調理のポイント

煮立ち具合(ぐつぐつ感)や
火力感(ジュージュー音)を見て火加減を!

表示と火加減	とろ火	1	2	3	4	5	6	7	8	9
		弱火		中火			強火			
消費電力(目安)										
左右IH	110 W	235 W	370 W	500 W	700 W	1000 W	1450 W	2000 W	2500 W	3200 W
後ろIH	90 W	235 W	370 W	500 W	700 W	1000 W	1450 W*1	2000 W*2		
煮る	じっくり煮込む カレー・おでんなど		さっと煮る 煮魚など			煮立てる				
	保温		ゆでる 根菜・麺類を			さっとゆでる 湯を沸かす 葉菜を				
ゆでる	溶かす チョコレート バターなど		蒸す 茶碗蒸しを			強めの蒸気で均一に蒸す 豚まんなど				
	温め直し		蒸す			強めの蒸気で均一に蒸す				
温める	溶かす チョコレート バターなど		蒸す 茶碗蒸しを			強めの蒸気で均一に蒸す 豚まんなど				
蒸す	溶かす チョコレート バターなど		蒸す 茶碗蒸しを			強めの蒸気で均一に蒸す 豚まんなど				

●消費電力は、鉄・ホーロー鍋を使った場合です。
●鍋の材質によって火力感が変わります。
・鉄・ホーロー▶ステンレスの順に弱くなります。
※1 BNタイプは1500 W
※2 BNタイプは搭載なし

長時間の煮込みには
必ずタイマーを使う (P.28)

約45分で「切り忘れ自動OFF」が働きます。



汁物などは
加熱する前に
かき混ぜて!

みそ汁・カレーなどの
汁物や煮物。



ゆでる・温める・蒸す
煮る

すべてのIHヒーターで

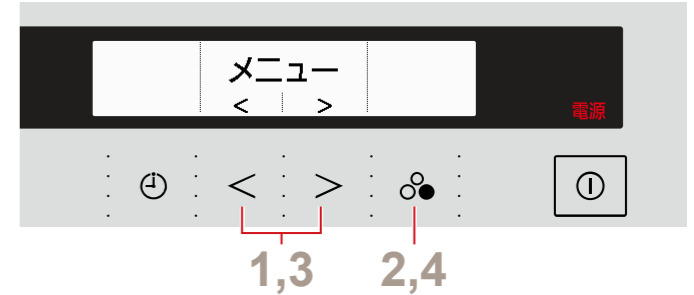

電源が入った状態で

- 1 「加熱」を選ぶ
設定 < **加熱** > 揚げ物
取消 | メニュー | スタート
●電源を入れてから1分間は「加熱」を表示します
- 2 スタートする
中火 5 加熱
タイマー | 火力調整 | 切
- 3 火力を調整する
強火 8 加熱
タイマー | 火力調整 | 切
- 4 調理が終わったら切る
メニュー | < | > | 切
タイマー | 火力調整 | 切

■タイマー/カウントタイマーを
使うとき (P.28)





調理のポイント
火力感 (ジュージュー音) を見て火加減を！

表示と火加減	とろ火	1	2	3	4	5	6	7	8	9
		弱火		中火			強火			
消費電力 (目安)										
左右IH	110 W	235 W	370 W	500 W	700 W	1000 W	1450 W	2000 W	2500 W	3200 W
後ろIH	90 W	235 W	370 W	500 W	700 W	1000 W	1450 W ^{*1}	2000 W ^{*2}		

炒める	焦がさずに炒める たまねぎなど	手早く炒める 野菜炒めなど
	中までじっくり焼く ハンバーグ・ぎょうざなど	表面をさっと焼く ステーキなど
焼く	焼き色を付ける	

●消費電力は、鉄・ホーロー鍋を使った場合です。
●鍋の材質によって火力感が変わります。
・鉄・ホーロー▶ステンレスの順に弱くなります。
※1 BNタイプは1500 W
※2 BNタイプは搭載なし

予熱は短めで充分！

長すぎると、鍋の赤熱・変形の原因に。
(軽い小さな鍋は、火力も少し弱めに)
油は予熱してから入れる
高火力のため、煙が出ることがあります。



全体を手早く炒める

安定した高火力で、炒め物もシャキッ。素早い温度復帰で、鍋フリもできます。



炒める

火力を調節して焼く

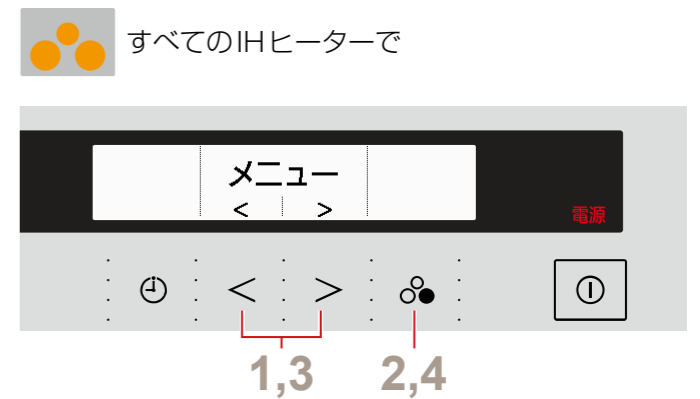

- すべてのIHヒーターで
- 電源が入った状態で
- 「加熱」を選ぶ
設定 < **加熱** > 揚げ物
取消 | メニュー | スタート
●電源を入れてから1分間は「加熱」を表示します
 - スタートする
中火 5 加熱
タイマー | 火力調整 | 切
 - 火力を調整する
強火 8 加熱
タイマー | 火力調整 | 切
 - 調理が終わったら切る
メニュー
< | >
●タイマー/カウントタイマーを使うとき (P.28)



調理のポイント 鍋は中央に！

光火力センサーが鍋底温度の見張り役です。
(トッププレートの汚れも、取っておく)

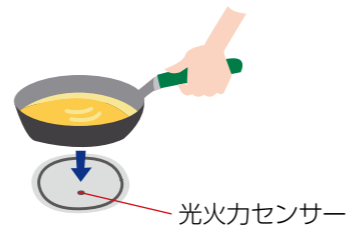

温度	140	150	160	170	180	190	200
揚げる					手作りコロッケ		
				冷凍食品(コロッケなど)・天ぷら			
			フライ・串カツ・鶏のから揚げ				
			ドーナツ				
		大学芋					

鍋の種類・材質に注意 (P.11)

鍋によっては油温がずれる・予熱時間が長い・異常を検知して加熱できないものがあります。
→鍋の説明書もご確認ください。
→IHマークの鍋がおすすめ。



油は200～800g (0.22～0.9L) 深さ1cm以上に

熱い油・茶褐色の油・濁った油・揚げカスが沈んでいる油は使わない。



予熱表示が消えてから

材料や菜箸などを入れる。
予熱開始後は、油の継ぎ足しや鍋の移動をしない。
(異常検知による、加熱停止の原因)



油の飛び散りを少なくするために

次のことに注意

(水分や空気の膨張による破裂防止)

水分の多い材料などは下ごしらえする

●切り目などを入れる

えび
尾の先を切る



いか
皮をむき、
両面に切り目を



ししとう
縦に切り込みを



うすらの卵
串などを刺す



●水分を拭き取る

・魚介類・しいたけ・ピーマンなど

●竹串などで穴を開ける

・皮や薄皮の付いたにんにくなど

●ベーキングパウダーや砂糖を入れる

・ドーナツなどの生地

揚げすぎに注意する

・けんさきいか・するめいか・コロッケなど

・うすらの卵・にんにくなど

・ししとう・おくらなど(中が空洞の野菜)

油を入れる前に、鍋の内側の水滴を拭く

揚げる

左右IHヒーターで

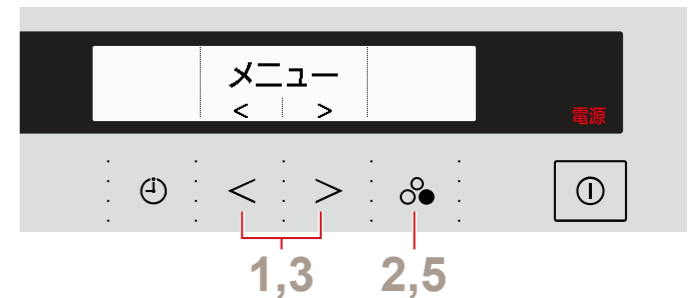

電源が入った状態で

1 「揚げ物」を選ぶ
加熱 < 揚げ物 > 焼き物
取消 | メニュー | スタート

2 スタートする
予熱 ↓ 180 揚げ物
カウント | 温度調整 | 切

3 温度を合わせる
予熱 ↓ 190 揚げ物
カウント | 温度調整 | 切

●温度の範囲：140～200 (°C)
(約7～10分：油800gのとき)

4 予熱が消えたら揚げる
予熱 ↓ 190 揚げ物
カウント | 温度調整 | 切

5 調理が終わったら切る
メニュー < >

■カウントタイマーを使うとき (P.28)

お知らせ

●鍋によっては設定温度からずれることがあります。
→ < > で温度を調節する。





調理のポイント
鍋は中央に！

光火力センサーが鍋底温度の見張り役です。
(トッププレートの汚れも、取っておく)

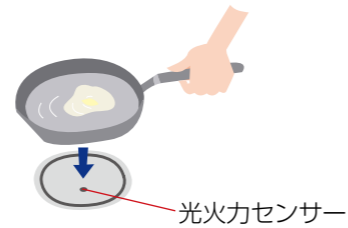

温度	140	160	180	200	230
焼く	薄焼き卵	ホットケーキ	ハンバーグ	ぎょうざ (手作り・チルド)	ステーキ
	千草焼き	フレンチトースト	冷凍ぎょうざ	厚揚げの きのこあんかけ	ポークソテー
		クレープ	ハッシュドポテト	お好み焼き	
			ホットサンド	チヂミ	
			ミラノ風カツレツ		

焼く

温度を合わせて

CH-IH **IH** マークの
フライパンを使う

それ以外は、鍋底の温度が
ずれることがあります。



予熱 表示が消えてから
油や材料を入れる。



左右IHヒーターで

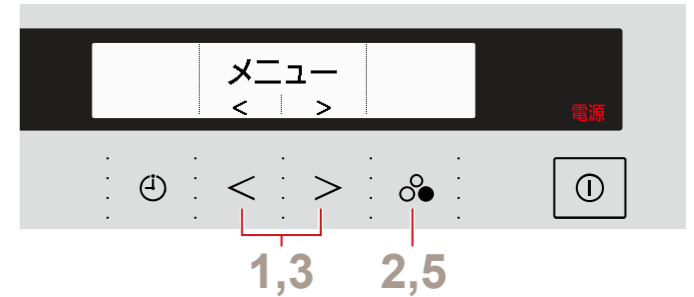

電源が入った状態で

- 1 「焼き物」を選ぶ
揚げ物 < **焼き物** > 湯沸し
取消 | メニュー | スタート
- 2 スタートする
予熱 ↓ 200 焼き物
タイマー | 温度調整 | 切
- 3 温度を合わせる
予熱 ↓ 180 焼き物
タイマー | 温度調整 | 切
●温度の範囲：140～230 (°C)
↓ (約1～3分)
- 4 **予熱** が消えたら
焼く
↓ 180 焼き物
タイマー | 温度調整 | 切
- 5 調理が終わったら
切る
メニュー
< | >
●タイマー／カウントタイマーを
使うとき (P.28)

お知らせ

- 複数のヒーターを使っているときは、予熱時間が長めになります。
- フライパンによっては
- 底が変色することがあります。(高火力で予熱するため)
- 設定温度からずれることがあります。
→ < > で温度を調節する。



調理のポイント

メニューに合わせて

温度と焼き時間を自動で設定！

食材を入れる・裏返す・焼き上がりなどのタイミングも報知音と表示でお知らせ。

■調理の工程 (ハンバーグの例)

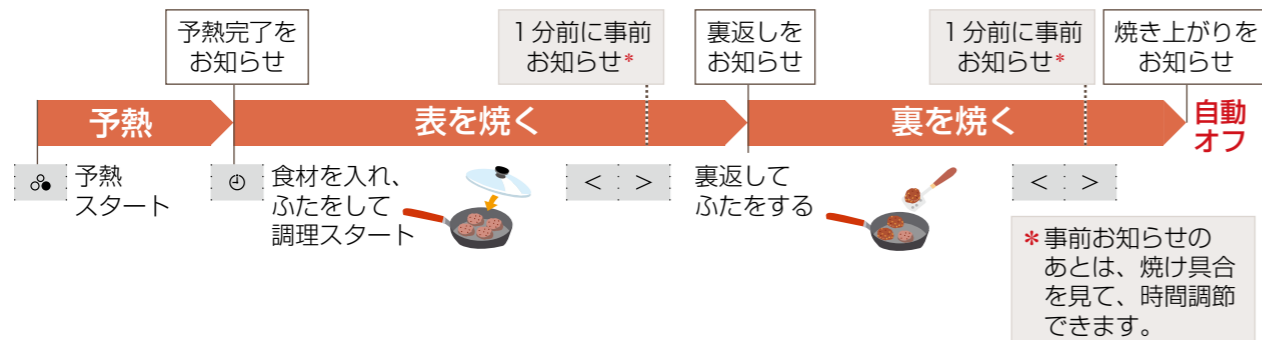

メニュー	一度に作れる数	フライパンの大きさ(口径)	「焼き物アシスト」が使えるメニュー (詳しくは別冊レシピ集をご覧ください)
ホットケーキ	1枚	指定なし	ホットケーキ、コーンとチーズの朝食パンケーキ、バナナホットケーキ、どら焼き風抹茶パンケーキ
ハンバーグ	1~4個	26~27cm	ハンバーグ、ピーマンの肉詰め、鶏つくねの大葉巻き、豆腐ハンバーグ 和風あんかけ
冷凍ぎょうざ(市販)	10~12個	指定なし	※市販品 「冷凍ぎょうざ」、「冷凍らざめ」、「冷凍小籠包」など <調理時の注意点> ・水あり/水なしは、袋の表示に従う。水ありでは、水量約100mLで、お湯は使わない。ぎょうざと水は、同じタイミングで入れる。 ・袋に「予熱後、いったん火を止める」と記載されていても、「焼き物アシスト」では止める必要はありません。 ・水ありの大きめ(1個約20gを超える)のものは、うまく焼けません。→「焼き物」メニューの「200」(℃)で焼いてください。
手作りぎょうざ	10~20個	指定なし	手作りぎょうざ、焼きシューマイ、丸ごとえびぎょうざ
お好み焼き	1枚	24~27cm	お好み焼き、ねぎ焼き、海鮮チヂミ
ポークソテー	1~2枚	26~27cm	ポークソテー、ポークソテー ハニーマスタードソース、ポークチャップ
魚のムニエル	1~4切れ	26~27cm	魚(さけ)のムニエル、たらこのムニエル トマトソース、あじのカレー風味ムニエル
ミラノ風カツレツ	1~2枚	26~27cm	ミラノ風カツレツ、牛フィレ肉のカツレツ、鶏胸肉のカツレツ
スパニッシュオムレツ	1枚	24~27cm	スパニッシュオムレツ(トマト・ズッキーニ)、ほうれんそう・ベーコンのスパニッシュオムレツ、じゃがいも・ソーセージのスパニッシュオムレツ
フレンチトースト	1枚分	指定なし	フレンチトースト、ハムとチーズのクロックムッシュ風、チーズケーキ風フレンチトースト

次の内容を守らないと、焼き足りなかったり、焼きすぎたりする場合があります。
 →裏返し・焼き上がりの時間を調節してください。

- フライパンは、指定の大きさのあっせん品を使う。
 (あっせん以外のマークのフライパンは焼き具合が変わるものがあります)
 ※あっせんフライパンは、お買い上げの販売店にお問い合わせください。
- 調理物は、できるだけフライパンの中央寄りに載せる。
- レシピ集(もっとIH!おうちメニューが増える本)に記載の材料・分量で作る。(市販の冷凍ぎょうざは除く)

・メニューによって工程や表示は異なります。表示に従って調理してください。

報知音・表示の案内に合わせて焼く

(焼き物アシスト)

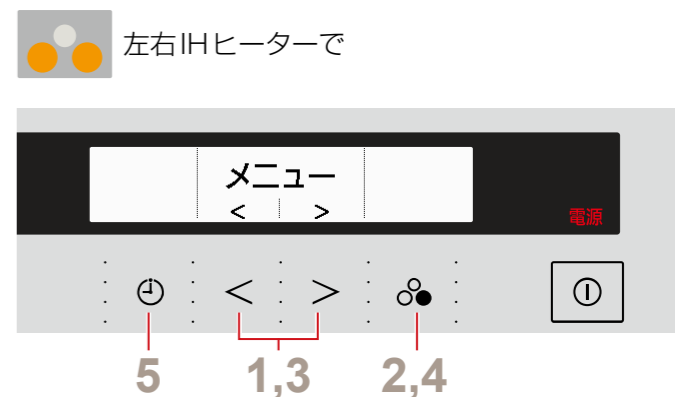

電源が入った状態で

- 1 「焼き物アシスト」を選ぶ
 湯沸し < 焼き物アシスト > 加熱
 < > 取消 メニュー 決定
- 2 決定する
 焼き物アシスト : 10メニュー
 もどる アシストメニュー
- 3 メニューを選ぶ
 ホット < ハンバーグ > 冷凍
 ケーキ < ぎょうざ > もどる メニュー: 2/10 スタート
- 4 予熱をスタートする
 予熱 180 ハンバーグ
 切
 ●予熱中は点灯、予熱が終わったら消える

- 5 予熱が完了し「食材を入れ…」の表示が出たら
 食材を入れ、**⊕**を押す(調理を始める)



- 6 裏返しの表示が出たら
 裏返し 1分前の表示が出たら
 焼き具合を見て < > で時間を調節する

- 6 裏返しの表示が出たら
 裏返す 目安時間 裏面 残 0:04 ハンバーグ 切

- 6 裏返しの表示が出たら
 裏返す 目安時間 裏面 残 0:04 ハンバーグ 切
 ●1分前から、1秒単位で減る

- 6 裏返しの表示が出たら
 裏返す 目安時間 裏面 残 0:04 ハンバーグ 切
 ●1分前から、1秒単位で減る

- 6 裏返しの表示が出たら
 裏返す 目安時間 裏面 残 0:04 ハンバーグ 切
 ●1分前から、1秒単位で減る

●続けて調理するときは4へ

- 調理を終了するとき **⊖**を押す

●**⊕**を押さなくても、1分後に初期画面に戻ります。



調理のポイント

使える鍋に注意！
水や米の量を守る！
ふたをする！

使える鍋は…

- CH・IH 付きのステンレス製。
- 底径:約 14～15 cm、深さ:7 cm以上、底の厚さ:2.5 mm以上。



米の量は…

- 360 mL (2合)。
- 正確に量る。

水の量は…

- 400 mL。
- 米の銘柄・産地・季節などにより、お好みで水の量を加減する。(水量の 10% まで)
- ※お湯・pH9 以上のアルカリ水は使わない。

洗米したら、充分水を切る
(水量が増えてしまいます)



30分以上、水に浸す
(冬場は1時間以上)

失敗しないためには、
次のことにもご注意ください

- トッププレートが熱いときに、使わない。
- ヒーターの中央や鍋底が汚れたまま、使わない。
- 途中で、ふたを開けたり動かしたり、水や湯を継ぎ足したりしない。

お知らせ

- 「炊飯」メニュー使用中はグリルは使えません。

無洗米・発芽玄米・
炊き込みごはんのときは…

無洗米・発芽玄米は、水を増やす

無洗米	450 mL
発芽玄米	460 mL

- 発芽玄米は、白米と混ぜて使う。
(白米 2 : 発芽玄米 1)

炊き込みごはんは、水と具の量に注意

- 水：調味料の分量だけ減らす。
- 具：お米の重さの 30% 程度に。
- 炊く直前に調味料を入れてかき混ぜ、具を米の上に載せる。



炊き込みごはん・無洗米は、焦げやすい
ので注意

→残り 10分 でヒーターから外し、ぬれ布巾の上で蒸らす。

こんなときは…

- 間違えてスタートしたとき
→5分以内なら、ヒーターを切り、「炊飯」でやり直す。
→5分以上たっていたら、「加熱」で火力調節して炊く。
＜炊き方＞
①火力「4」で沸騰させる。
②蒸気が出たら、火力「1」に弱めて炊く。(約 15分)
③ヒーターを切って蒸らす。(約 10分)
- ふたが開かないとき
→火力「4～5」で少し加熱する。
- 途中でヒーターを切るとき
→ を長押しする。
- 使える鍋(ステンレス製)以外で炊きたいとき
→「加熱」で火力調節して炊く。(上記＜炊き方＞参照)

炊く ごはんを



- 電源を入れてから 1分以上たっているときは > で後ろ IH 操作画面にする
- グリル操作画面になっているときは を後ろ IH 操作画面にする

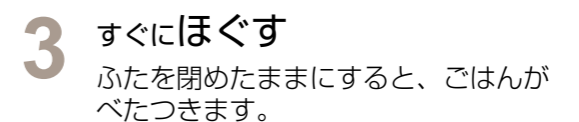
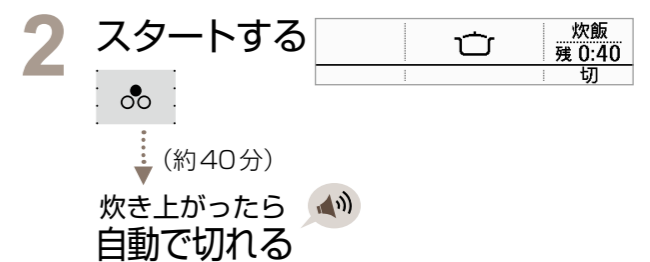



調理のポイント

使える鍋ややかんに注意！
水の量を守る！
ふたをする！

使える鍋ややかんは…

- 付きのステンレス製で鍋底に磁石が付く。
- 内側がフッ素樹脂加工されていない。
- 底に 1 mm 以上の反りがない。
- 底の厚さが 4 mm 未満。



水の量は…

- 1～2 L。(沸騰を検知できる量)
- やかん・鍋の容量の約 60 % まで。
(吹きこぼれないように)
- ※ 常温の水以外 (だし汁・お茶のパックなど) を沸かさない。



失敗しないためには、次のことにもご注意ください

- トッププレートが熱いときに、使わない。
- ヒーターの中央や鍋底が汚れたまま、使わない。
- 途中で、ふたを開けたり動かしたり、水や湯を継ぎ足したりしない。

こんなときは…

- 沸騰した湯が飛び散るとき
→ ふたをすらすか、 で切る。
- 沸騰しないで切れたとき
→ 「加熱」メニュー (P.14) で沸かす。(深鍋で大量に沸かしたときなど)

お知らせ

- 鍋の材質・厚さ・底形状・水温などにより、ブザーが3分程度ずれることがあります。
- 後ろIHで「湯沸し」メニュー使用中はグリルは使えません。

湯を沸かす



電源が入った状態で

1 「湯沸し」を選ぶ

焼き物 <	湯沸し	> 焼き物
取消	メニュー	スタート

< >

2 スタートする

	湯沸し
	切

(約4分/L、後ろIHは約8分/L)

沸騰したら
自動で保温になる

保温	残 0:05	湯沸し
		切

● 保温中のみ表示
1分前から、1秒単位で減る

(約5分)

保温になってから5分を過ぎると
自動的に切れる



タイマーを使う

設定時間後、自動的に
切りたいとき (タイマー)

長時間煮込むときや、
調理時間を正確に
合わせたいときに便利

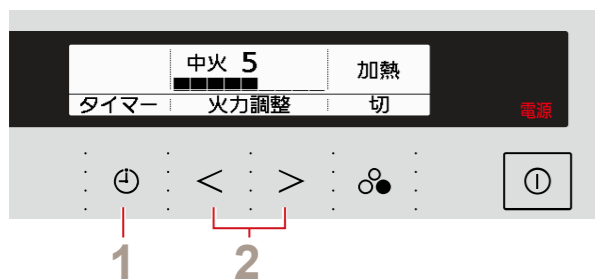

スタートしたあと

1 を押す

タイマー	0:--	加熱
カウント	タイマー設定	中火 5 切

2 時間を設定する

もどる	0:06	加熱
タイマー設定	中火 5	切

- 設定範囲
 - ・IHヒーター：1分(0:01)～9時間30分(9:30)
 - ・グリル(手動)：1分(0:01)～30分(0:30)
 - ・グリル(オープン)：1分(0:01)～60分(1:00)

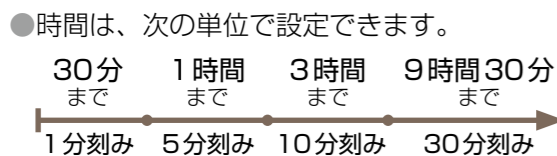

調理が終わったら自動的に切れる

■ 取り消すとき
0:-- が表示されるまで、 を押す

- お知らせ**
- を押し続けると、早送りできます。
 - 最初に を押すと、最長時間 (IHヒーターの場合、9時間30分) から減らしながら設定できます。

時間の経過を知りたいとき
(カウントタイマー)

キッチンタイマーのように使えます。
ゆで時間などを計る
ときに便利です



スタートしたあと

1 を2回*押す (カウントが始まる)

*「揚げ物」は1回

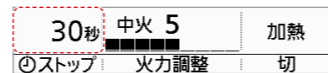

- 1時間後までカウントします。

■ 止めるとき
 再度押す

- お知らせ**
- 後ろIH・グリルではカウントタイマーはできません。

換気連動システムについて

換気連動システム対応のレンジフードなら…

加熱を始めると、
自動で換気が始まります
(加熱を止めると、換気も停止)

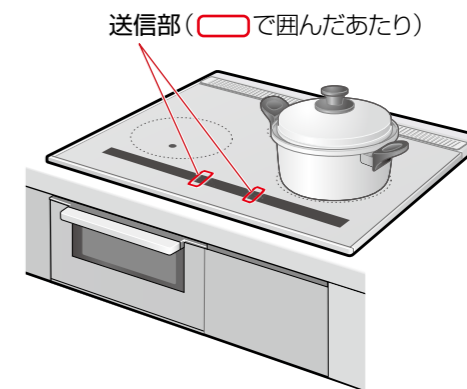

お願い

- 送受信を妨げないため、次のことを守ってください。
 - ・手や頭で信号を遮らない。
 - ・送信部に鍋などを置いたり、フライパンの取っ手を向けたりしない。
 - ・送信部に油污れが付いたままにしない。
 - ・テレビ・照明器具などのリモコンを使いながら操作しない。
- その他の理由でうまく送受信できない場合は、レンジフード側で操作してください。(レンジフードの取扱説明書をご覧ください)

さらに、エコナビ搭載のレンジフードなら…

メニューや火力、調理物の温度に合わせて
換気の風量も自動で変わります

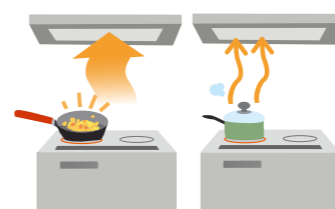

お知らせ

- 火力や調理状態をレンジフードの調理センサーが検知して風量を切り換えるシステムのため、次のような場合、風量は変わりません。
 - ・煙の量やにおいの強さが変わったとき
 - ・レンジフード側で風量を変えたとき
 - ・レンジフード側で「おまかせ自動運転」を解除しているとき
- 火力を変更しても、風量はすぐには変わりません。

■ レンジフードを自動で運転させたくないとき
「換気連動の切/入」で設定する (P.38)

グリルの準備をしましょう

焼くものに合わせて使い分ける





自動

グリルの定番メニューを簡単に…
メニューに合わせて、火力や時間を自動で調節。

手動

「自動」で焼けないものは…
自動メニューにないものや、様子を見ながら焼きたいときに、少し追い焼きしたいときや焼き目をつけたいときにも。

「手動」が適している調理物

- ・焦げやすいもの
みりん干しなど 
- ・焼きにくいもの
丸干しなど 
- ・反りやすいもの
あなご・いかなど 
- ・その他
鶏の手羽先・手羽元、さざえなどの貝 

「自動」のポイント

- 下準備をきちりとする。
- 冷凍物は、解凍してから焼く。冷凍したままだと、中まで十分に火が通らなかつたり焼き色が薄くなつたりすることがあります。
- 調理中は、扉を開けない。

「手動」のポイント

- 反りやすいものは下準備する。
・あなご→串を刺す。
・いか→切り目を入れる。 
- 調理物の厚み・高さは5 cm以下、容器の高さは5.5 cm以下にする。
(シリコンなどの樹脂製容器は、熱で変形するため使わない)
- 串の焦げが気になるときは、串にアルミ箔を巻く。

オープン

温度と時間を合わせて、調理140℃の低温から280℃の高温まで選べます。おかずからパン・お菓子まで、大活躍。

「オープン」のポイント

- 調理物の厚み・高さは5 cm以下、容器の高さは5.5 cm以下にする。
(シリコンなどの樹脂製容器は、熱で変形するため使わない)
- 串の焦げが気になるときは、串にアルミ箔を巻く。
- じゃがいも・お菓子など、くっつきやすいものを焼くときは、グリル皿にクッキングシートを敷く。
(クッキングシートの箱に記載の耐熱温度に従う)

グリルの準備を

しましょう



1 グリル皿を準備する



●こんなものには、グリル皿にアルミ箔を!

- ・底がザラザラしたグラタン皿 (グリル皿のフッ素剥がれ防止)
- ・底がツルツルしたバットなど (容器ずれによる焼きムラ防止)
- ・たれ付きのもの (焦げ防止)

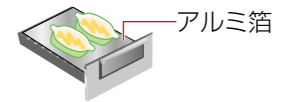

※アルミ箔でグリル皿を巻き込まないように注意する。

2 グリル皿に調理物を載せる

- ・干物は、皮面を下にする。
- ・皮付きの鶏もも肉は、皮面を上にする。
- ・庫内に食材・容器などを直接入れない。
- ・グリル皿に水は必要ありません。

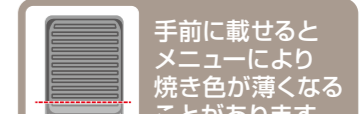
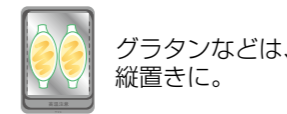
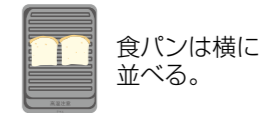
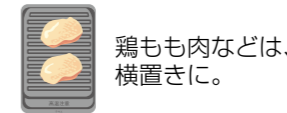
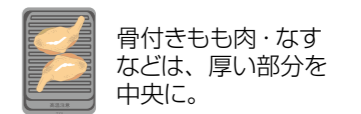
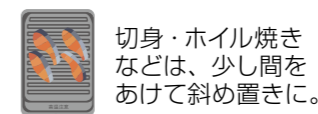

3 調理物が動かないように扉をゆっくり閉める

お願い

- もちなど膨れるものは、焼けたらすぐ取り出してください。(庫内にくっついて固まり、扉が開かなくなる原因)
- 脂分の多いものを焼くときは、ご注意ください。(脂が飛び散り、瞬間的に炎が出ることがあります)
 - ・加熱中は、扉を開けない。(空気が入り、炎が大きくなります)
 - ・連続調理時は、グリル皿にたまった脂をキッチンペーパーなどで吸い取る。
 - ・調理後30秒程度してから、扉を開ける。(煙が多く出るため)

お知らせ

- 使い始めは、煙やおいが出たり、異音(ペキッ：ガラスがはじけるような音)がしたりすることがあります。
- 調理後も温度が高いときは、冷却ファンが回ります。(約10分間)

グリルで焼く (自動)

■メニューと下準備・焼き上がる時間の目安

メニュー	食材	時間(約)	下準備
切身	(一塩もの・生) ・さけ ・さば (約80g/切れ)	さけ(1~4切れ) 14~17分	●皮に切り目を入れる。 ●塩を振るときは重量の約1%を目安に。
干物	・あじ・さんまの開き (約120~140g/枚) ・かれい一夜干し ・ほっけ(約250g/枚)	あじの開き(1~2枚) 11~15分	
つけ焼き つけ焼きや みそ漬けなど	・ぶりのつけ焼き ・さわら・たいのみそ漬け ・しょうゆ漬け (約80g/切れ)	ぶり(1~4切れ) 10~17分	●つけ焼きは、たれを拭く。(焦げ防止) ●みそ漬けは、みそを洗い流して拭く。
姿焼き・小 生魚の姿焼き	・小あじ ・いわし ・はたはた ・あゆ (約80g/尾)	小あじ(1~6尾) 18~22分	●水分の多い魚(あじなど)を塩焼きにするときは、両面に塩を振って約20分おき、水洗いして水けを拭き、振り塩をする。 ●さんまや川魚は、焼く直前に振り塩をする。 ●切り目を入れる。 (皮の乾燥による裂け・反りの防止)
姿焼き・中 生魚の姿焼き	・さんま (生・塩・内臓を取ったもの) ・あじ (約150g/尾)	さんま(1~5尾) 16~23分	●尾ヒレに化粧塩をする。 (焦げすぎ・型くずれ防止) ●特に水分の多い魚(甘だい・めばる・かさごなど)のときは、グリル皿にシリコン加工した(または油を塗った)アルミ箔を魚の大きさ程度に切って敷く。 (裏面に魚のたんぱく質が固まって付着するのを防止)
姿焼き・大 生魚の姿焼き	・たい(400g以上) ・あじ(250g以上) ・ひらあじ ・甘だい	たい(1尾) 19~23分	
とり塩焼き	・鶏もも肉(約250g/枚)	(1~2枚) 16~20分	●厚みがあるものは、厚さ2cm程度に開く。 (焦げ防止) ●皮付きは、皮に穴を開ける。
とりつけ焼き	・鶏もも肉(約250g/枚)	(1~2枚) 16~19分	●塩焼きの塩は重量の約1%を目安に。 ●つけ焼きは、たれを拭く。 (焦げ防止)
焼きなす	・なす(直径5cm)	(1~4本) 19~24分	●表面に穴を開ける。(破裂防止)

●焼け具合や時間は、調理物や容器の種類・大きさ・数・鮮度や季節などにより異なります。

グリルで焼く (自動)

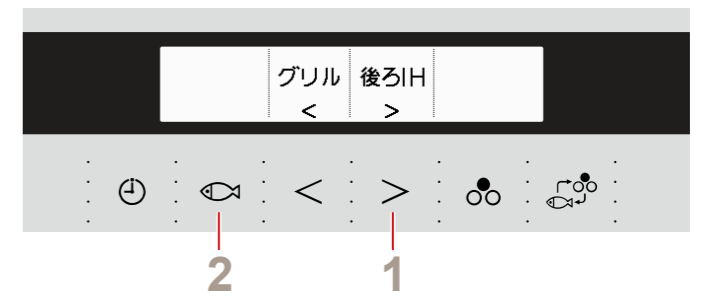

- 電源を入れてから1分以上たっているときは < でグリル操作画面にする
- 後ろIH操作画面になっているときは > でグリル操作画面にする

1 メニューを選ぶ

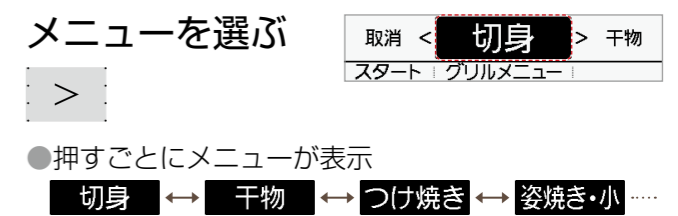

2 スタートする

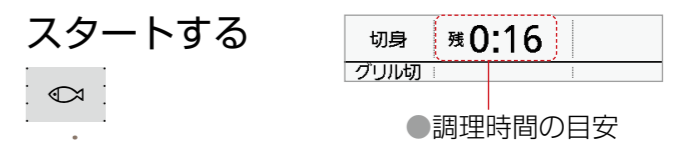

調理が終わったら自動的に切れる

- 焼き足りないときは、「手動」で焼く。(P.35)
(焼き色に応じて、食材の向きや位置などを変えてください)

■メニューを間違えて調理を始めたとき

- 30秒以内なら、< で切ってからやり直す。
- 30秒以上たっていたら、> で切ってから「手動」で焼く。

グリルで焼く (手動・オーブン)

手動

■火力・焼き時間の目安

火力	メニュー例	焼き時間(約)
強	うるめいわし(8~10尾)	8~10分
	焼き鳥(500g・8本)	15~17分
	さざえのつぼ焼き(6個)	10~15分
	うなぎ温め (1尾・2~3等分する)	5~6分
	いかの姿焼き(2杯)	8~12分
	切りもち(4個)	9~10分
	帆立貝(4個)	10~15分
	いかの一夜干し(1枚)	8~11分
	鶏もも肉(骨付き) (1~2本)	20~24分
	ししゃも(10尾)	9~11分
中	鶏の手羽先(6本)	18~20分
	トースト(6枚切・1~2枚)	8~9分
	各種みりん干し ・いわし(8尾)	6~8分
	・小あじ(4尾)	8~11分
	・さんま(2尾)	8~12分
	・さば(半身・2枚)	11~13分
弱	・ほっけ(半身・2枚)	15~17分
	●さんま・さばは、皮の焼き目が目立つのでシリコン加工したアルミ箔を敷くことをおすすめ。	
	●みりん干し・市販のみりん漬は焦げやすいので注意する。	

- 焼き具合は、調理物や容器の種類・大きさ・数などにより異なります。
- 焼き時間が30分を超えるものは、タイマーを使ってください。(約30分で「切り忘れ自動OFF」が働いて通電が止まります)

オーブン

■温度・焼き時間の目安

温度	メニュー例	焼き時間(約)
280	ホイル包み焼き (さけとしめじなど火の通りやすいものの場合)	20~30分
	ホイル包み焼き (じゃがいもなど火の通りにくいもの場合)	55~60分
	焼きいも (厚み5cm・3本の場合)	35~40分
260	鶏の香草焼き	20~25分
	ピーマンの肉詰め	15~20分
	パエリア	25~30分
240	茶わん蒸し	25~35分
	冷蔵ピザ(市販品) (直径24cm)	6~10分
	焼きおにぎり(4個)	15~20分*
220	スペアリブ	20~25分
	焼きびたし	10~15分
	パンピザ	8~12分
200	ミートローフ	20~25分
	グラタン	15~20分
	フォカッチャ	7~13分
180	フライ温め (コロッケ4個の場合)	6~10分
	スイートポテト(8個)	25~30分*
	伊達巻き	25~30分
160	ブラウニー	20~25分
	ラスク(12枚)	20~25分*

※合計の時間です。

グリルで焼く (手動・オーブン)

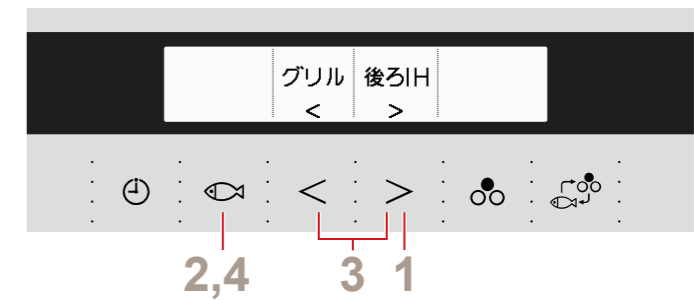

- 電源を入れてから1分以上たっているときは < でグリル操作画面にする
- 後ろIH操作画面になっているときは < でグリル操作画面にする

手動

- 「手動」を選ぶ
 - 押すごとにメニューが表示
- スタートする
- 火力を調節する
- 調理が終わったら切る
 - 連続して焼くときも、いったん切る。(約30分を超えると「切り忘れ自動OFF」が働きます)
 - タイマーを使うとき(P.28)

オーブン

- 「オーブン」を選ぶ
 - 押すごとにメニューが表示
- スタートする
- 温度を合わせる
 - 温度の範囲：140~280(℃)
- 調理が終わったら切る
 - タイマーを使うとき(P.28)

便利な機能

電気代(目安)表示

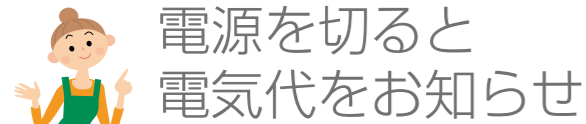

電源を切ると
電気代をお知らせ

電源を入れてから切るまでの電気代を表示します。累計や前回分の確認もできます。

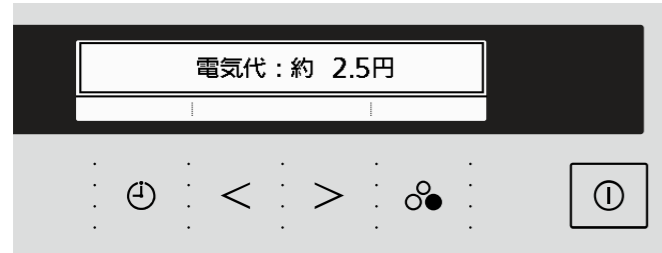

●右IHヒーター表示部で表示。

■前回分や累計を確認するとき

「前回/累積電気代」で確認する (P.38)

■電源「切」のたびに出る 電気代表示を止めるとき

「電気代単価」設定 (P.38) で
単価を「-円」にする

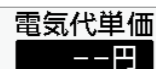

お知らせ

- 表示される金額は調理物の量・温度などにより異なります。
- 電気代は、計量法で定められた算出方法に基づいた数値でないため、公的な取引に用いることはできません。
- 電気代単価(出荷時: 27円/kWh)を変更するときは、「電気代単価」設定 (P.38)

節電モード

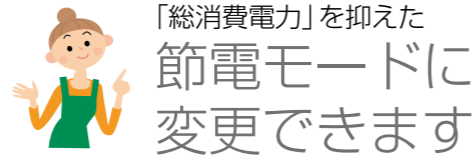

「総消費電力」を抑えた
節電モードに
変更できます

- 「総消費電力」とは、本機の各ヒーターが同時に消費する電力の合計です。
- 節電モードを設定すると「総消費電力」を抑えて電力を使いすぎないように自動的に調節します。

出荷時は、5800 Wに設定しています

- 本機の「総消費電力」は3段階 (5800 W/4800 W/4000 W) の設定変更ができます。
※設置時に4800 Wに設定されているときは、2段階 (4800 W/4000 W) しか設定変更できません。
- 複数のIHヒーターやグリルを同時に使用した場合、設定した「総消費電力」を超えないように自動的に火力制限をします。

次の場合、設定変更をおすすめします

- ご家庭のブレーカー(または、主幹ブレーカー)の総電力量が60 A未満の場合
→4800 Wへの設定変更をおすすめします。
(他の電気製品と同時に使用した場合、ブレーカーが落ちることがあります)
- 本機使用中に度々ブレーカーが落ちる場合

次の状態で火力制限をします

- 火力表示はそのまま、火力が弱くなる。
- 火力が1~数段階下がる。
- 火力を上げたりスタートできない。
- 後ろIHヒーターでの「湯沸し」「炊飯」とグリルは同時に使えません。

■4000 Wに設定変更した場合

- 後ろIH・グリルが同時に使えません。

これらの制限を避けるには

- 高火力が必要なときは、できるだけ同時に使わない。
- 他のヒーターの火力を弱める。

■設定を変更するとき

「節電設定」(P.38)

こげつきお知らせ

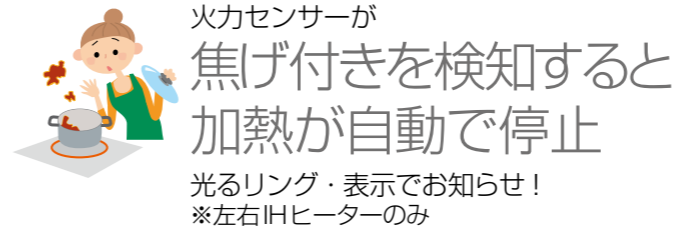

火力センサーが
焦げ付きを検知すると
加熱が自動で停止
光るリング・表示でお知らせ!
※左右IHヒーターのみ

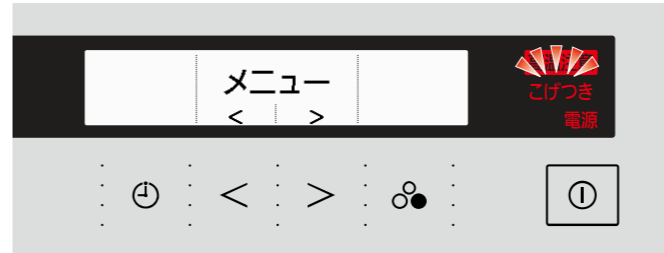

- 電源を入れ、「加熱」を選ぶと「こげつき」が表示されます。(調理などを始めると消えます)
- 「5」以下の火力で約10分以上加熱を続けているときに、働きます。
- 鍋の種類・材質・底の形や大きさ・火力・調理メニューなどによって、加熱が止まるまでの時間や焦げ付き方は変わります。(煙やおいが出ることもあります)
- 煮物・煮込み以外の調理では、誤検知して加熱が止まることがあります。(ジャム作りなど弱い火力で水分を飛ばすものや、パエリアなど少し焦げ付かせるものとき)
→再加熱するには、を押して、表示を消してから加熱する。
- 「こげつきお知らせ」を解除するとき (P.38)

オールロック

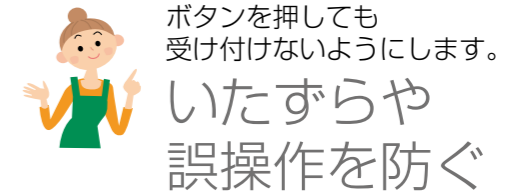

ボタンを押しても
受け付けないようにします。
いたずらや
誤操作を防ぐ

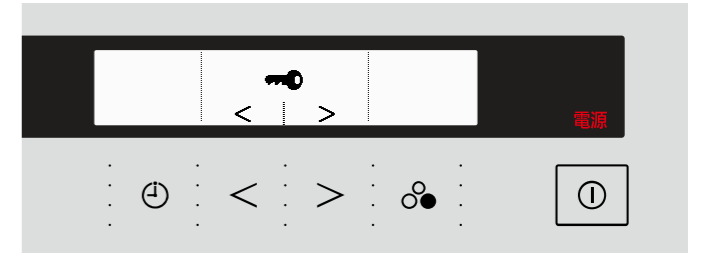

■設定するとき (P.38)

■解除するとき

左右IHの 同時に長押し(約3秒)



設定を変更する

ご家庭の使い方に合わせて、設定が変更できます。

左右IHヒーターで



1,3 2,4

電源が入った状態で

1 「設定」を選ぶ

メニュー < 設定 > 加熱
 焼き物アシスト 取消 メニュー 決定

2 決定する

庫内灯 換気連動の切/入
 オールロック 節電設定
 もどる 項目: 1/14 決定

3 変更したい項目を選んで決定する

< > → 設定

4 設定内容を選択し決定する

< > → 設定

設定が完了したら

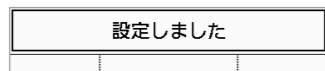

※いずれかのヒーター使用中は、変更できません。
 (メニューに「設定」表示も出ません)

※設定中は、加熱など他の操作はできません。

設定

画面表示

選択画面

詳細

…お買い上げ時の設定

<p>庫内灯 換気連動の切/入 オールロック 節電設定 もどる 項目: 1/14 決定</p>	<p>庫内灯</p> <p>切</p> <p>入</p>	<p>庫内灯を消します。</p> <p>庫内灯をつけます。 ●電源を切る、調理終了でお買い上げ時の設定に戻ります。</p>
	<p>換気連動の切/入</p> <p>切</p> <p>入</p>	<p>自動で換気連動しません。</p> <p>自動で換気連動します。</p>
	<p>オールロック</p>	<p>ボタン操作を受け付けないようにします。</p>
	<p>節電設定</p> <p>4000 W</p> <p>4800 W</p> <p>5800 W</p>	<p>総消費電力を4000 Wに抑えます。</p> <p>総消費電力を4800 Wに抑えます。</p> <p>●設置時に4800 Wに設定していると選べません。</p>
<p>コントラスト 自動切時間設定 光るリング設定 グリル調理中庫内灯 もどる 項目: 5/14 決定</p>	<p>コントラスト</p> <p>淡 ← コントラスト → 濃</p>	<p>●「<>」ボタンを押すごとに少しずつ画面の濃さが変わります。 「<」淡くなる 「>」濃くなる</p>
	<p>自動切時間設定</p> <p>5分</p> <p>10分</p> <p>15分</p> <p>30分</p>	<p>ボタン操作せずに約5分たつと、自動的に電源を切ります。</p> <p>ボタン操作せずに約10分たつと、自動的に電源を切ります。</p> <p>ボタン操作せずに約15分たつと、自動的に電源を切ります。</p> <p>ボタン操作せずに約30分たつと、自動的に電源を切ります。</p>
	<p>光るリング設定 < BNF タイプ></p> <p>切</p> <p>入</p>	<p>電源を切ったあとに光るリングが点滅しません。 ●天面操作部の「高温注意表示」で、トップレートの状態を確認してください。</p> <p>電源を切ったあとに光るリングが点滅します。</p>
	<p>グリル調理中庫内灯</p> <p>切</p> <p>入</p>	<p>グリル調理開始時、庫内灯はつきません。</p> <p>グリル調理開始時、庫内灯がつきます。</p>
<p>こげつき検知 前回/累積電気代 電気代単価 累積電気代リセット もどる 項目: 9/14 決定</p>	<p>こげつき検知 (こげつきお知らせ)</p> <p>切</p> <p>入</p>	<p>お知らせしません。</p> <p>表示でお知らせします。</p>
	<p>前回 / 累積電気代</p>	<p>前回の電気代と累積の電気代が確認できます。電気代は目安です。(P.36)</p>
	<p>電気代単価</p> <p>27円/kWh</p>	<p>●電気代の単価を変更します。27円/kWh</p> <p>●「<>」ボタンを押すごとに1円ずつ変わります。 「<」安くなる 「>」高くなる</p> <p>●お住まいの地域やご家庭の契約に合わせて変更してください。契約内容や電気代単価は、電力会社から発行される「電気ご使用量のお知らせ」などでご確認ください。 深夜電力の対応はしていません。</p> <p>●単価を変更しても変更前の電気代には反映されません。</p>
	<p>累積電気代リセット</p> <p>する</p> <p>しない</p>	<p>累積電気代をリセットします。</p> <p>累積電気代をリセットしません。</p>
<p>中央操作切換設定 中央操作優先設定 もどる 項目: 13/14 決定</p>	<p>中央操作切換設定</p> <p>切換できる</p> <p>切換できない</p>	<p>同時使用時に、後ろIHとグリルの切換ができます。</p> <p>☞を押しても、後ろIHとグリルの切換はできません。 ●後ろIHかグリル、どちらかしか使えません。</p>
	<p>中央操作優先設定</p> <p>後ろIH</p> <p>グリル</p>	<p>後ろIHの操作を優先します。</p> <p>グリルの操作を優先します。</p>

使い方

設定を変更する

お手入れする



警告

❌ 使用後しばらくは、高温部に触れない(やけどの原因)
→電源スイッチを切り、各部が冷めてからお手入れしてください

準備するもの

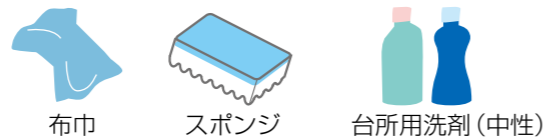

使えないもの

- 酸性やアルカリ性の洗剤(変色します)
例) 漂白剤・住宅用合成洗剤など
必ず洗剤の注意書きを確認してください。
- たわし・粉末タイプのクレンザー(傷が付きます)

使うたびに!

グリル庫内 (底面・両側面・天井面)

洗剤を付けた布巾やスポンジで拭く

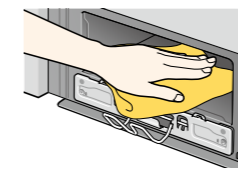

- 汚れが取りにくいとき
スポンジのナイロン面でこすり取る。
● 焦げ付いた汚れには
クリームタイプのクレンザーを使う。
- グリル庫内の汚れが目立ってきたら
「お手入れ」機能を使う (P.44)
- 「庫内灯」設定 (P.38) で「入」にすると
庫内灯がつきます。
庫内が見え、お手入れしやすくなります。

グリル皿／グリル扉

取り外して、洗剤で洗う

- グリル皿は調理物を入れたままにしたり、水や洗剤につけたまま長時間放置したりしない。
(フッ素樹脂が傷みます)

以下のものは使わない

- グリル皿**
- スポンジのナイロン面、ナイロン製ネット入りのスポンジ
 - 漂白剤など中性洗剤以外
・洗剤の注意書きを確認する!
(フッ素樹脂が傷みます)
- グリル扉**
- 食器洗い乾燥機
(パッキン・樹脂部が変形します)

汚れたらすぐ!

トッププレート

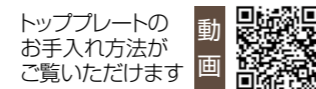

調理物や油は焼き付くと取りにくくなります!

市販の汚れ防止カバー(鍋の下に敷いてトッププレートの汚れを防ぐもの)などは使わないでください。(温度調節機能が正しく働かない原因)

ガンコな汚れになる前に、
汚れたらすぐお手入れ

軽い汚れは…
布巾をよく絞り、水拭きする

油汚れは…
洗剤を付けた布巾で拭く

汚れが落ちにくいときは…
クリームタイプのクレンザー(ジフなど)を付け、
丸めたラップやアルミ箔でこすり取る



*トッププレートの写真は実物と異なります
●お手入れ用クリーナーを別売しています。(P.46)

鍋底の汚れも忘れずに落として!

(汚れが鍋とトッププレートに焼き付いてくっつき、無理に剥がすとトッププレート破損の原因になります)

安全に関する「警告/注意シール」が貼り付けてあります。
シールが剥がれたり、読めなくなったりしたときはお買い求めいただき(P.46)、
汚れを拭き取り、同じ場所に貼り替えてください。

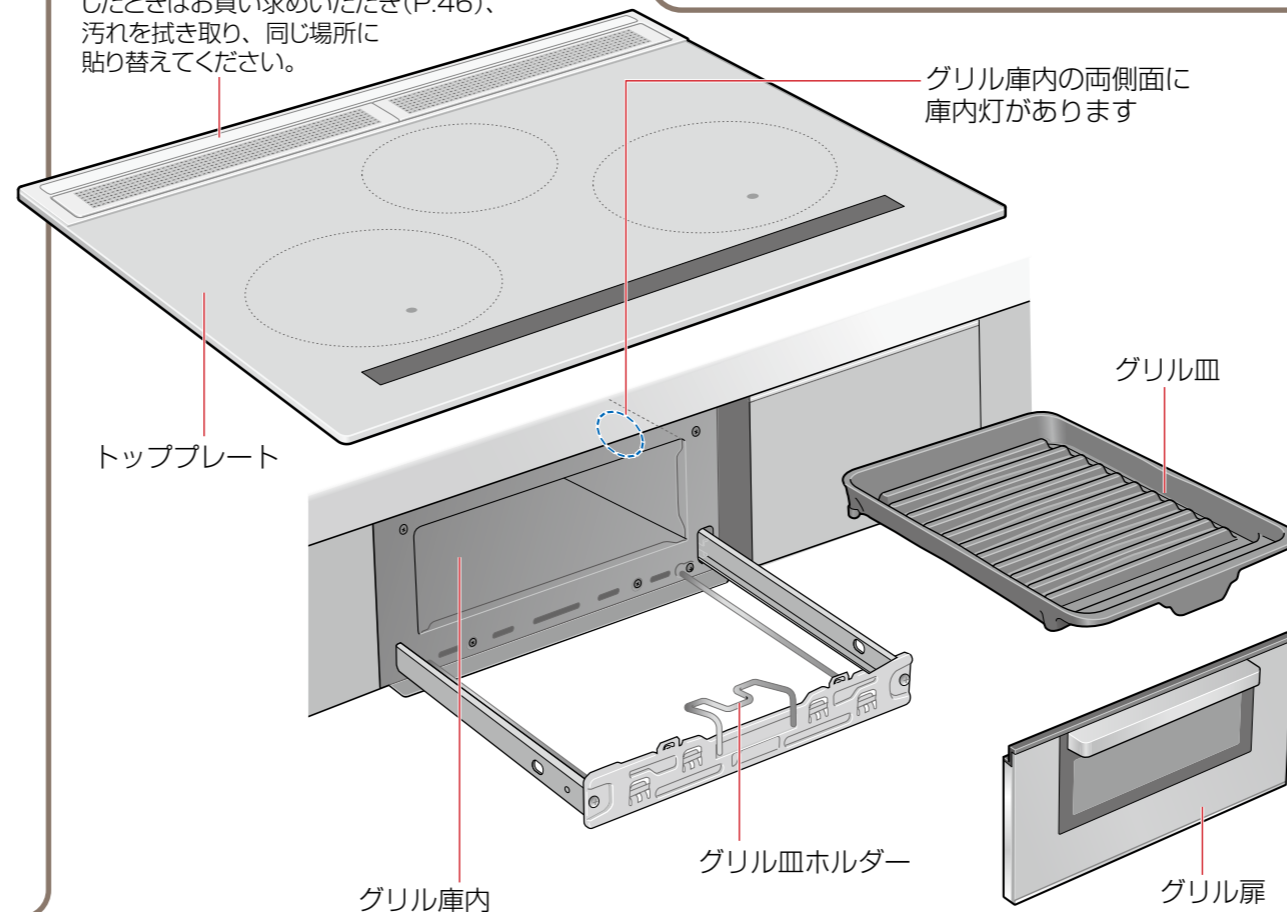

外し方・取り付け方

グリル皿

■外すとき
持ち上げて外す

■取り付けるとき

「テマエ」をグリル扉側にしてスライドレールに載せる。

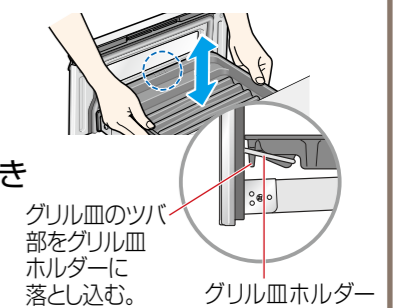

グリル扉

■外すとき
押しながら、真上に抜く

■取り付けるとき

①グリル皿ホルダーを起こす
②グリル扉取り付けツメを3か所同時に奥まで確実に差し込む

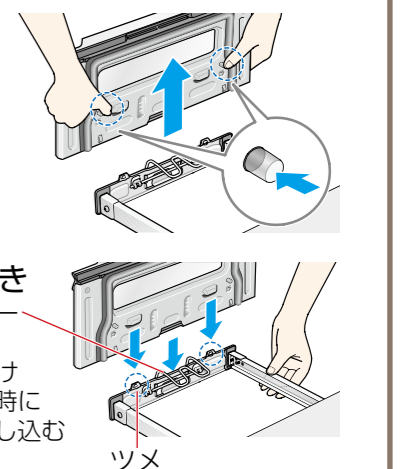

お手入れする



警告



使用後しばらくは、高温部に触れない(やけどの原因)
→電源スイッチを切り、各部が冷めてからお手入れしてください

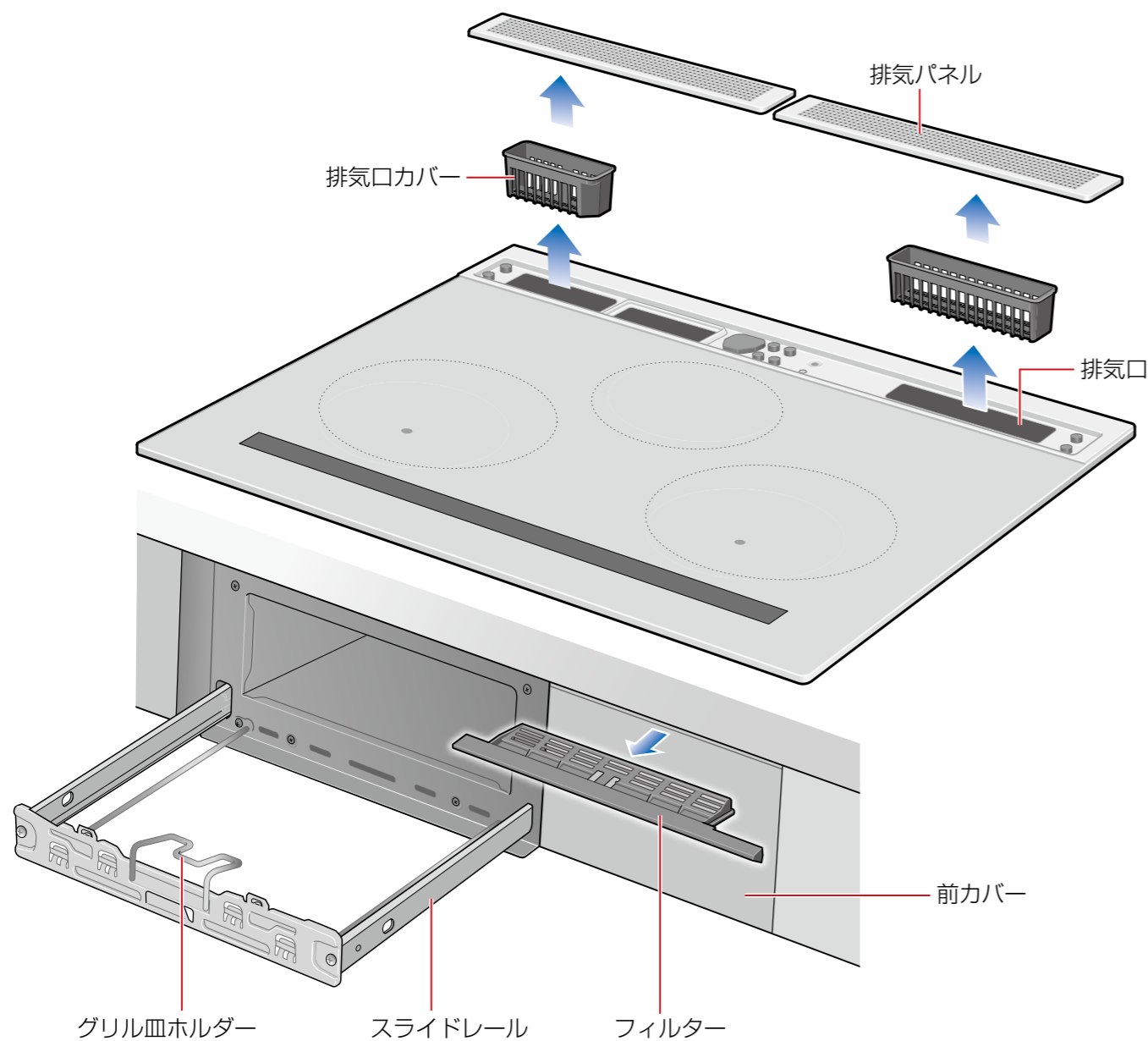

こまめに!

排気パネル 排気口カバー

洗剤で洗う

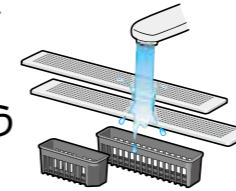

●目詰まりすると異常を検知して、火力が下がったり加熱が止まったりすることがあります。

排気口 (グリル)

洗剤を付けた布巾で拭く

●割り箸に布などを巻き付け、強く縛る。(落とさないようにする)

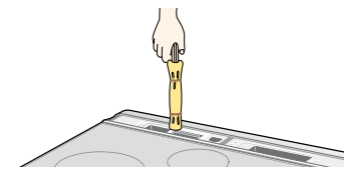

スライドレール グリル皿ホルダー

洗剤を付けた、布巾やスポンジで拭く

●汚れたまま放置しない。(さびの原因になります)
●変形させない。(扉が閉まらなくなります)

フィルター

洗剤で洗う



外し方・取り付け方

1 くぼみに指をかけて引き抜く

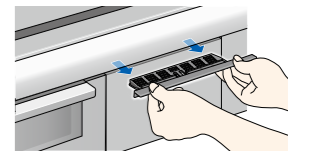

■取り付けるとき
リップ(2か所)に沿って奥まで差し込む

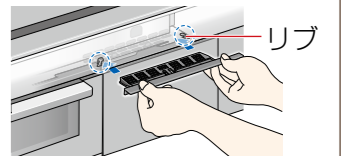

■取り外し、取り付けがしにくいときは

1 グリル扉を外す

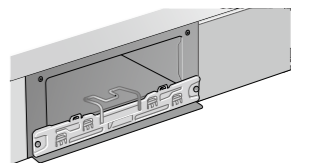

2 左側中央(押し刻印)に指をかけ、押しながら手前に引き、前カバーを開く

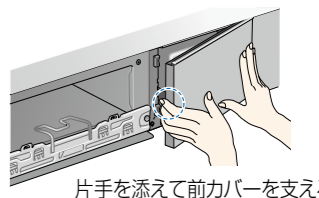

片手を添えて前カバーを支える

3 フィルターを外す

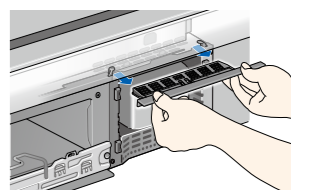

お知らせ

●お手入れ時期がくると、右IHヒーター表示部にお知らせが出ます。表示をリセットするときは、を押してください。

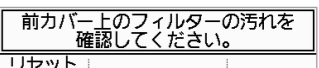

お手入れする



警告

⊘ 使用後しばらくは、高温部に触れない(やけどの原因)
→電源スイッチを切り、各部が冷めてからお手入れしてください

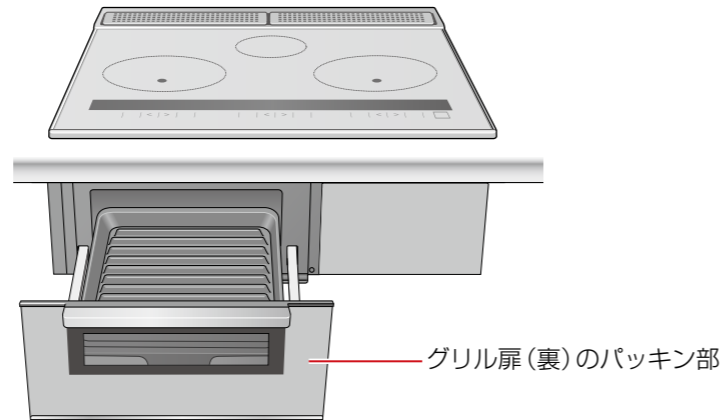

扉の隙間から煙が漏れ出したり、柔軟性がなくなるなど、
グリル扉(裏)のパッキンが傷んできたら…
パッキンを交換する

(別売品 P.46)

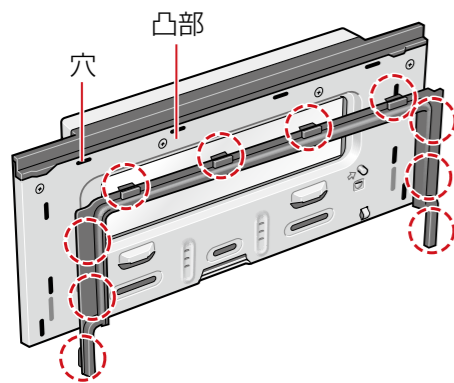

■交換のしかた

- ①古いパッキンを引っ張って外す(10か所)
- ②新しいパッキンの凸部を扉裏の穴にしっかり押し込む

- パッキンの付け忘れ、外れや浮きにご注意ください。(取っ手が高温になったり、扉から煙が出たり、自動調理がうまくできません)

グリル庫内の汚れが目立ってきたら… 「お手入れ」機能を使う

- 準備
- グリル皿を外す。(外さないと安全機能が働き、ヒーターが切れます)
 - 庫内の側面・底面が汚れていたら、台所用洗剤(中性)を付けた布で拭く。
 - 扉を閉める。

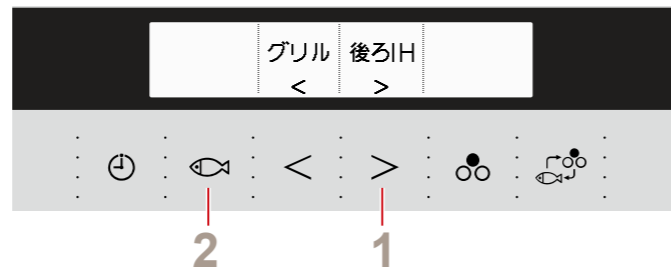

- 電源を入れてから1分以上たっているときは
[<] でグリル操作画面にする
- 後ろIH操作画面になっているときは
[魚] でグリル操作画面にする

1 「お手入れ」を選ぶ



2 運転を始める

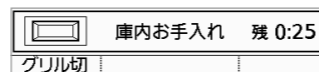

(約25分)
↓ 運転時間は、庫内温度が高いと長くなります。

終了すると
自動的に切れる

- 終了時は、庫内が高温になっています。

お知らせ

- 油の多い調理5～6回で1回程度が目安です。

仕様

タイプ	BNFタイプ		BNタイプ		
品番	SBNF37SK	SBNF36SK	SBN37SK	SBN36SK	
電源	単相200V(50-60Hz 共用)				
総消費電力	5800W/4800W/4000W(切換式) ※待機電力:0.85W(電源スイッチ「切」の状態)				
本体 大きさ (約)	幅	748mm	598mm	748mm	598mm
	奥行	570mm			
	高さ	230mm			
グリル皿	質量(約)	24.1kg	23.0kg	24.0kg	22.9kg
	大きさ(約)	幅258mm×奥行372mm			
左IH ヒーター	庫内有効高さ(約)	74mm			
	質量(約)	900g			
	最大消費電力	3200W*			
	火力調節(約)	10段階 110W相当～3200W			
	焼き物温度調節(約)	5段階 140～230℃			
	揚げ物温度調節(約)	7段階 140～200℃			
右IH ヒーター	自動調理	湯沸し			
	調理タイマー	1分～9時間30分			
	最大消費電力	3200W*			
	火力調節(約)	10段階 110W相当～3200W			
	焼き物温度調節(約)	5段階 140～230℃			
後ろIH ヒーター	揚げ物温度調節(約)	7段階 140～200℃			
	自動調理	湯沸し			
	調理タイマー	1分～9時間30分			
	最大消費電力	2000W		1500W	
グリル	火力調節(約)	8段階 90W相当～2000W		7段階 90W相当～1500W	
	自動調理	湯沸し・炊飯			
	調理タイマー	1分～9時間30分			
グリル	最大消費電力	2200W			
	自動調理	9メニュー(切身・干物・つけ焼き・姿焼き(小/中/大)・とり塩焼き・とりつけ焼き・焼きなす)			
	オープン調理(温度調節)(約)	8段階 140～280℃			
	手動火力調節(約)	3段階 950W相当～1400W相当			
調理タイマー	手動:1分～30分 オープン:1分～60分				

*鉄・ホーロー鍋を使った場合

お手入れする

お手入れ

必要なとき

仕様

別売品

トッププレート用クリーナー



日常の油汚れや取りにくい汚れに付けて、こすり取る

注意書をよくお読みのうえ、お使いください。

ニプロガラストップ専用クリーナー(クリームタイプ)

- 品番：AD-KZ063(2本セット)
- 希望小売価格：1,760円(税込)

グリル用

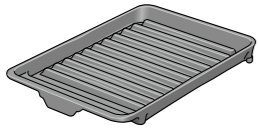

ラッキンググリル専用グリル皿(消耗部品)

- 品番：AZU50-B55
- 希望小売価格：4,400円(税込)

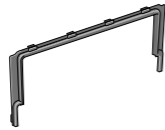

ドアパッキン(消耗部品)

- 品番：AZE99-E80
- 希望小売価格：1,540円(税込)



ラッキンググリル専用平面プレート

- 品番：KZ-AFP1
- 希望小売価格：5,500円(税込)

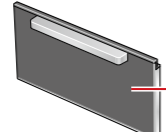

防熱グリルドア

- 品番：KZ-GDB5
- 希望小売価格：8,250円(税込)

グリル庫内は見えません。

(希望小売価格は、2022年8月現在)

IHヒーター用



天ぷら鍋

- 品番：KZ-T3S
- 希望小売価格：2,420円(税込)

警告/注意シール

- 品番：AZY35-L51
- 希望小売価格：330円(税込)

保証とアフターサービス

よくお読みください

■使い方・お手入れ・修理などは、まず、お買い上げの販売店へご相談ください。

▼お買い上げの際に記入されると便利です

販売店			
電話	()	-	
お買い上げ日	年	月	日

修理を依頼されるときは

「こんな表示が出たら…」[故障かな?](P.48~53)でご確認のあと、直らないときは、電源スイッチとブレーカーを切り、お買い上げ日と下の内容をご連絡ください。

製品名	あいえいち IHクッキングヒーター
品番	
故障の状況	できるだけ具体的に H表示が出たときは、その表示内容

- 保証期間中は、保証書の規定に従って出張修理いたします。

保証期間：お買い上げ日から本体1年間

※本製品は業務用にはお使いいただけません。業務用に使われた場合は、保証期間内でも原則として有料修理となります。

- 保証期間終了後は、診断をして修理できる場合はご要望により修理させていただきます。

(出張診断のみでも料金がかることがあります)

- 修理料金は、次の内容で構成されています。

技術料	診断・修理・調整・点検などの費用
部品代	部品および補助材料代
出張料	技術者を派遣する費用

- 補修用性能部品の保有期間 **8年**

当社は、本製品の補修用性能部品(製品の機能を維持するための部品)を、製造打ち切り後8年間保有しています。

■転居や贈答品などでお困りの場合は、以下のお問い合わせ窓口にご連絡ください。

パナソニック 住まいの設備・建材 サポートサイト <https://sumai.panasonic.jp/support/>

<p>住宅設備・建材商品 使い方・お手入れなどのご相談</p> <p>【受付時間】 365日/9:00~18:00</p> <p>個人のお客様 0120-878-093 ■上記電話番号がご利用いただけない場合 06-6780-5779</p> <p>法人のお客様 0120-187-150 ■上記電話番号がご利用いただけない場合 06-6904-7270</p> <p>■FAX フリーダイヤル ☎ 0120-872-460</p> <p>Help desk for foreign residents in Japan Tokyo (03) 3256-5444 Osaka (06) 6645-8787 Open: 9:00 - 17:30 (closed on Saturdays/Sundays/national holidays)</p>	<p>修理に関するご相談</p> <p>【受付時間】 月~土/9:00~19:00 日・祝日・年末年始/9:00~18:00</p> <p>0120-872-150</p> <p>■上記電話番号がご利用いただけない場合 06-6906-1090</p> <p>https://sumai.panasonic.jp/support/repair/</p>
--	---

・掲載サイトおよび動画の視聴は無料ですが、通信料金はお客様のご負担となります。(パケット定額サービスに未加入の場合、高額になる可能性があります)
 ・ご使用の回線(IP電話やひかり電話など)によっては、回線の混雑時に数分で切れる場合があります。
 ・上記のURLはお使いの携帯電話等により、正しく表示されない場合があります。

ご相談窓口におけるお客様の個人情報のお取り扱いについて

パナソニック株式会社およびグループ関係会社は、お客様の個人情報をご相談対応や修理対応などに利用させていただき、ご相談内容は録音させていただきます。また、折り返し電話をさせていただくために発信番号を通知いたしております。なお、個人情報を適切に管理し、修理業務等を委託する場合や正当な理由がある場合を除き、第三者に開示・提供いたしません。個人情報に関するお問い合わせは、ご相談いただきました窓口にご連絡ください。

- 別売品はお買い上げの販売店にお問い合わせください。(2022年8月現在)
- パナソニックの家電製品直販サイトでお買い求めいただけるものがあります。詳しくはパナソニック家電製品直販サイトをご覧ください。

パナソニックグループのショッピングサイト
<https://ec-plus.panasonic.jp/>



愛情点検

長年ご使用のIHクッキングヒーターの点検を!



こんな症状はありませんか

- 焦げ臭いにおいがする
- 触れるとビリビリ電気を感ずる
- トッププレートにひび割れができた

ご使用中

事故防止のため、電源スイッチとブレーカーを切り、必ずお買い上げの販売店または修理ご相談窓口にて点検をご依頼ください。

※医療用ペースメーカーなどをお使いの方は、念のため専門医師とよくご相談のうえ、お使いください。

別売品/保証とアフターサービス 必要なとき

こんな表示が出たら…

■次の表示のときは、原因を取り除くと自動的に再加熱します。

U04

フィルター目詰まり検知

- フィルターや排気パネルを塞いだり、ほこりがたまったりしていませんか？
- ↓お手入れする。(P.43)
- お手入れで改善しない場合は故障の可能性が
ありますので、表示内容(U04)をお買い上げの
販売店またはお問い合わせ窓口(P.47)にご連絡
ください。

U16

天面操作部異常検知

- 天面操作部に水や物が付いていたり、吹きこぼれたりしていませんか？
- ↓取り除く。
- (ヒーターが切れているときは、再度ボタン操作する)
- 天面操作部ボタン周辺に熱い鍋やグリル皿を置きませんでしたか？
- ↓鍋を外し、天面操作部が冷めるまで待機。
- (天面操作部が熱いと、U16の表示が消えないことがあります)
- 天面操作部のボタンに約3秒以上触れませんでしたか？
(タイマーの早送り・3秒以上の長押しが必要な操作を除きます)



U13
U14
U71

空焼き自動OFF

- 約15分間、空焼きしませんでしたか？
- ↓鍋に調理物を入れ、再度ボタン操作する。
- 鍋の種類により、停止までの時間は異なります。
・火力が弱い場合や鍋の種類によっては、
この機能が働かないことがあります。
- 誤って、「加熱」メニューのときに油を予熱しませんでしたか？

U33

揚げ物不適鍋自動OFF

- 鍋の種類・材質・底の形や大きさなどによっては、加熱できないものがあります。
- (  マーク付きの鍋をおすすめします
(P.10)
- 800gを超える量の油を入れていませんか？

U34

揚げ物鍋ずれ自動OFF

- 鍋がずれていませんか？
- 800gを超える量の油を入れていませんか？
- 「予熱」表示中に、食材や菜箸を入れませんでしたか？
- ※対処したあと、再度ボタン操作して予熱し直せます。

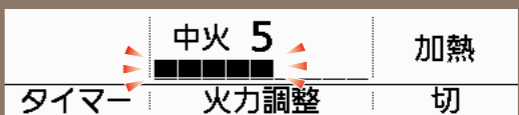

■これらの内容を確認しても直らないときや、「エラー」表示が出たとき

火力表示が点滅



鍋なし自動OFF 小物自動OFF

- 鍋はヒーターの中央に置いてありますか？
- 使用中に、鍋を外しませんでしたか？
- 使えない鍋を使っていますか？(P.11)
- 「湯沸し」に使えない鍋を使っていますか？
(P.26)
- ナイフ・スプーンなど、金属製の小物を置いていませんか？
- (そのまま放置すると、1分後に表示が消えて通電を停止します)

■次の表示のときは、原因を確認し、対処してください。その後、を押して表示を消してください。(グリルのときは)

U19

トッププレート高温自動OFF

- トッププレートが熱いときに、「湯沸し」メニューを使いませんでしたか？

U12

グリル高温自動OFF

- 調理物の発火などで、グリル庫内の温度が異常に上がっていませんか？
- ↓①すぐに電源スイッチを切る。
- ②排気パネルをぬれたタオルで塞ぐ。
- ③ブレーカーを切る。
- 炎が消えるまで扉を開けないでください。

U25

お手入れ異常自動OFF

- グリル皿を入れたままで「お手入れ」機能を使いませんでしたか？
- グリルの庫内に水がこぼれていませんか？
- ↓庫内が冷めてから拭き取る。

H00

故障です。修理をご依頼ください。

- ↓電源スイッチとブレーカーを切り、表示内容
(「H」のあとの2桁の数字)をお買い上げの販売店
またはお問い合わせ窓口(P.47)にご連絡ください。

こんな表示が出たら…

困ったとき

エラー表示が出たときの原因と対処方法がご覧いただけます



動画

こんな表示が出たら…

困ったとき

故障かな?

サービスを依頼される前に次の点をご確認ください。

故障かな?

困ったとき

こげつきお知らせ

加熱が止まったときの焦げ付きが多い(少ない)

- 鍋の種類・材質・底の形や大きさ・火力・調理メニューなどによって、加熱が止まるときの焦げ付き方は変わります。

焦げ付いているのに加熱が止まらない

- 「こげつきお知らせ」を解除していませんか?
- 「6」以上の火力では、働きません。



焦げ付いていないのに加熱が止まる

- 煮物・煮込み以外の調理や、ジャムなど弱い火力で水分を飛ばすもの、パエリアなど少し焦げ付かせるものは、誤検知して加熱が止まる場合があります。
- お知らせ表示を消し、再加熱する。(P.37)
- 「こげつきお知らせ」を働かせたくないときは、解除する。(P.38)

「湯沸し」

沸騰してもブザーが鳴らない

- 沸騰が約3分続いてから鳴ることがあります。(P.26) (異常ではありません)
- 鍋底に磁石が付かない鍋やかんを使っていますか?
- 鍋底が1mm以上反っていませんか?
- 1L未満の水を入れていませんか?
- 常温の水を使いましたか?
- 右記の場合、3分以上沸騰が続いてから鳴ります。
- 加熱を止めたいときは「切/スタート」を押す。

ブザーが鳴ったのに沸騰していない

- 2Lより多い水を入れていませんか?
- 鍋底の厚さは、4mm未満ですか?
- 途中で鍋を動かしたり、水を継ぎ足したりしませんでしたか?
- ヒーター中央や、鍋底が汚れていませんか?
- 沸かし足りないときは、「加熱」メニューで沸騰させる。(P.14)
- 他のヒーターも使っていないですか? (同時使用すると、時間が長くなる場合があります)

時間が長くなる

鍋

以前のIHクッキングヒーターで使えた鍋が使えない

- IHが変わると、使えないことがあります。
- IHマーク付きの鍋やフライパン、あつせん品をおすすめします。
- 以前お使いのIHクッキングヒーターとタイプは同じですか? (オールメタルタイプ/鉄・ステンレスタイプ)
- 使える鍋をご確認ください。(P.11)

「焼き物」・「揚げ物」

「焼き物」で

予熱時間が長い 温度がずれる

- 鍋が光火力センサーからずれていませんか?
- 鍋底・トッププレートが汚れていませんか?
- ^{予熱}表示中に、水・油・調理物を入れていませんか?
- フライパンによっては、鍋底の温度がずれることがあります。
- マークのフライパンを使つ。(P.10)
- ※温度がずれる場合は、「左右」ボタンで設定温度を調節する。(P.21)

「揚げ物」で

予熱時間が長い 油温がずれる

- 鍋が光火力センサーからずれていませんか?
- 鍋底・トッププレートが汚れていませんか?
- 800gより多い油を入れていませんか?
- 熱い油・茶褐色の油・濁った油を使ったり、揚げカスが残ったりしていませんか?
- 鍋の種類・材質・底の形や大きさによつては、油温がずれたり、予熱時間が長くなるものがあります。
- マークの鍋をおすすめします。(P.18)

いつも同じ鍋をお使いで、実際の油温と本機の表示がずれる場合は、鍋に応じて温度を補正(調節)できます。

■補正のしかた

「揚げ物」の「予熱」表示が消えてから(P.19)

- ① を同時に押す(約5秒)
- ② で温度を調整する
(調整範囲:-15(°C) ~ +15(°C))
- ③ を同時に押す

調整	0	揚げ物
温度調整	切	切
調整	-10	揚げ物
温度調整	切	切
調整	180	揚げ物
カウント	温度調整	切

■取り消すとき

「予熱」表示が消えてから、手順①~②で調整を「0」に戻し、手順③で「調整」が表示されないことを確認する。

■調整した温度を確認するとき

「予熱」表示が消えてから、手順①で確認する。(約1分たつと、元の表示に戻る)

※調整後に別の鍋を使うときは、調整した温度を確かめてから調理してください。



レンジフード(換気連動システム対応)

IHヒーターと連動しない

- 送信部が油で汚れていませんか?
- 手や頭で信号を遮っていませんか?
- 送信部に鍋などを置いたり、フライパンの取っ手を向けたりしていませんか?
- 連動しない設定になっていませんか?(P.38)
- 換気連動システム対応のレンジフードであっても、信号の種類が異なる場合は連動しません。



火力、煙の量、においの強さが変わっても風量が変わらない

- 風量は、調理状態(メニュー・火力・温度など)に応じて変わります。
- (煙の量・においの強さ)には連動しません
- 風量は、火力を変えてもすぐに変わりません。
- 強制的に風量を変えたいときは、レンジフードで風量を変える。
- (レンジフードで強制的に風量を変えると、風量は連動しなくなります)

- レンジフードの「おまかせ自動運転」を解除していませんか?
- レンジフードの「エコナビ」ボタンで、「おまかせ自動運転」を再設定する。
- その他の理由でうまく連動しないときや強制的に風量を変えるときは、レンジフードの操作部を使ってください。(レンジフードの取扱説明書をご覧ください)

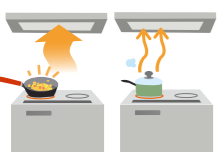

故障かな?

困ったとき

火力

同時に複数のヒーターを使うと

- ・火力が弱くなる
- ・火力表示が勝手に下がる
- ・火力が上げられない
- ・使えないヒーターやメニューがある

「総消費電力」(P.36)を超えないように、自動的に火力を制限しています。IHヒーターの火力表示が勝手に下がったり、を押しても「ピピッ」と鳴って火力が上がらないことがあります。

- 「切/スタート」を押しても、「ピピッ」と鳴って受け付けられないことがあります。
- グリル自動メニューをスタートして約3分間は、後ろIHボタンを受け付けられないことがあります。
- 約3分たつてから、ボタン操作をする。
- 後ろIHでの「湯沸し」「炊飯」とグリルは同時に使えません。
- 節電モードになっていませんか？



IHヒーターの火力感がなくなる

「温度過昇防止」が働きました

- 予熱時間が長すぎたときなど、鍋底の温度が上がりますと、自動的に火力が弱くなります。(火力表示は変わりません)
- 温度が下がると、元に戻ります。
- 土鍋など、IHヒーターが高温になる鍋を使っていませんか？
- 市販の土鍋は、マークや「IH用」の表示があっても使わない

IHヒーターの火力が一瞬停止する

- 鍋が傷んだり変形したりしないように、自動的に火力を制限しています。
- 鍋やフライパンの温度が部分的に上がると、数秒間停止することがあります。
- すぐに火力は復帰します。異常ではありません。

音

本体内部の音の大きさが変わる

- 本体内部にある冷却ファンの音で、火力や鍋の材質に応じて運転モード(4段階)が切り換わります。(火力を上げると高速運転するため、音も大きくなります)

電源スイッチを切ってもファンの音がする

- 本体内部の温度が高い間は、冷却ファンが作動します。(温度が下がると、自動的に止まります)

加熱中に鍋から音がする

- 鍋の種類によって、「キーン」「ジー」「ブーン」など共振する音がして、取っ手にわずかな振動を感じたり、動いたりすることがあります。(異常ではありません)
- 鍋の位置を少しずらすか、置き直すと止まることがあります。
- 加熱中に鍋を外すと、「ピン」という短い金属音がすることがあります。

操作・表示

天面操作できない



- 指サック・傷アープをして操作していませんか？
- ぬれた手で操作していませんか？
- 鍋の取っ手を持ったまま、操作していませんか？
- 天面操作部に何か付いていませんか？
- 電源スイッチを切り、付いているものを取り除き、再度、電源スイッチを入れる。
 - ・揚げ物・自動調理(湯沸し・炊飯・グリル)中は、調理終了後に行つ。
- 天面操作部ボタン周辺に熱い鍋やグリル皿を置きませんでしたか？
- 鍋を外し、天面操作部が冷めるまで待つ。(天面操作部が熱いと、操作ボタンを受け付けられないことがあります)

電源スイッチを切ると、トッププレート高温時の光るリングの点滅が暗くなる

△BNFタイプ▽

- 消費電力を抑えるため、電源スイッチを切ったあとは少し暗くなります。(故障ではありません)
- 点滅が気になるときは、消せます。(P.38)



「炊飯」や「グリル」の残時間表示が途中で増減する

- 残時間は、スタート時には目安時間が表示されます。調理物の種類や量などを判定後、適切な調理時間に切り換わります。
- 天面操作部の液晶表示が薄くなる・曇る
- 見えにくくなる
- 表示部の上や近くに熱い鍋や冷凍食品などを置きませんでしたか？
- 鍋や冷凍食品などを移動し、天面操作部が常温に戻るまで待つ。(故障ではありません。常温になると元に戻ります)

電源

ヒーターが使えない



- 電源スイッチが入っていませんか？
- スイッチは、中央を指先で軽く、少し長めに押す。オールロックしていませんか？
- 「電源スイッチ自動OFF」が働きました
- 電源「入」のまま、ボタン操作しないで約15分以上たつと、自動的に切れます。
- 再度、電源スイッチを入れる。
- 電源が自動で切れるまでの時間は、最大約30分に変更できます。(P.38)

使用中にヒーターが切れていた

- 「切り忘れ自動OFF」が働きました
- 一定時間ボタン操作しないと、ブザーが鳴ってヒーターが切れます。
- (IHヒーター：約45分、グリル：約30分)
- 再度、ボタン操作する。
 - ・長時間の調理をするときはタイマーを使う。
- 「こげつきお知らせ」が働いていませんか？
- 鍋の状態を確認し、お知らせ表示を消す。(P.37)

ブレーカーが落ちる

- ご家庭の総電気容量が不足している、他の電気製品と同時使用した場合に、ブレーカーが落ちることがあります。(P.36)
- ご自身で本機の総消費電力の設定を4800Wまたは4000Wに変更できます。
- お買い上げの販売店にご相談ください。





火加減がうまくできない…

鍋やフライパンが
傷んでしまう…？
予熱は必ず中火で！

●IHは高火力です。強火で予熱すると火力が強すぎて、材質によっては変形したり、コーティングが剥がれたりすることがあります。



IHヒーター向けの
鍋やフライパンを選ぶ！

● マークの鍋やフライパンをおすすめします。素材や構造がIHヒーターの特性(下記参照)に合わせて作られています。



くつついたり
焦げ付いたり
してしまう…？
各調理に適したメニューで！

●**揚げる・焼くはそれぞれ専用メニュー**

〔揚げ物〕メニュー・〔焼き物〕メニューをお使いください。(P.18～21)

●**また、定番の焼き物料理(10種類)**は、〔焼き物アシスト〕メニューを使えば、温度だけでなく、食材の裏返しや焼き上がりのタイミングもIHが教えてくれます。(P.22～23)

●**煮る・ゆでる・温める・蒸す・炒めるは**、「加熱」メニューをお使いください。(P.14～17)

●**レシピ毎の火加減や調理時間の確認は**、「もっとIH！おうちメニューが増える本」(別冊)も合わせてご活用ください。



ガスに比べて
IHは…

高火力でスピーディー

●ガスと同じ感覚で火加減をしないと高温が苦手な鍋を熱しすぎて傷めたり、鍋肌の温度にムラができて食材を焦げ付かせたりします。

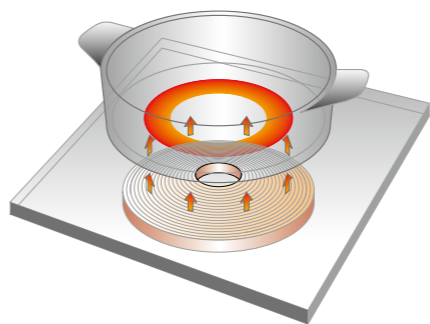

熱の伝わり方が違います。

●IHは鍋底自体を発熱させて、調理をします。鍋に何も入っていない状態(予熱のときなど)では、必要以上の火力で温めると鍋底だけが高温になりすぎる場合があります。

卵料理がうまくできない…

オムレツづくりの
ポイント

●**卵料理を「加熱」で調理するときのコツ**
●焦げやすいから……慣れるまでは失敗しないように弱めの火力で！
●くつつきやすいから…充分予熱したあと、油をよくなじませて！



●卵を流し込んだら、大きく手早く混ぜる。慣れてきたら、少し強めの火力で調理。ふんわりと仕上がります。
●焦げそうになったらIHの上からフライパンをずらせば、火加減の調整が簡単にできます。

だし巻き卵の
ポイント

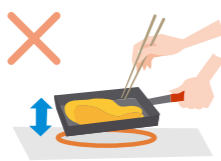

●フライパンを持ち上げすぎない。(熱の入りかたにムラができるため)

「焼き物」メニューを
使って



薄焼き卵

●温度が一定なので、焼き目がキレイに仕上がります。

「グリル」メニューを
使って



プリン

●繊細に温度が管理できるから低温調理も得意です。