

# CORONA



自然冷媒CO<sub>2</sub>家庭用ヒートポンプ給湯機

# エコキュート

## 取扱説明書 操作編

### 給湯専用タイプ

- このたびは、自然冷媒CO<sub>2</sub>家庭用ヒートポンプ給湯機をお買い上げいただきまことにありがとうございます。
- この取扱説明書には、使用上の注意事項を記載しております。正しく安全にお使いいただくため、ご使用前に必ずお読みください。そのあとは、別冊の「取扱説明書 仕様編」、「保証書」と一緒に必要になったときにいつでもお読みになれるよう大切に保管してください。
- お買い上げの機種の種類は、「保証書」の表示または貯湯ユニットの銘板ラベルをご確認ください。

QRコードを読み取ることで、エコキュートの基本的な使い方を動画で確認することができます。

※QRコードは株式会社デンソーウェブの登録商標です。

#### 🎬 エコキュートを使う前に

エコキュートをご使用になる前の電力契約や日時の設定、運転モードの設定方法を紹介しています。



#### 🎬 基本的なエコキュートの使い方

お湯はりやお手入れの方法など基本的な使い方を紹介しています。



#### 🎬 緊急時に役立つエコキュートの使い方

災害などで断水が起こった際に生活用水として使用できる非常用取水栓の使い方や復旧時の設定法を紹介しています。



### はじめに

エコキュートの上手な使い方	1
安全上のご注意	2
据え付け・ご使用にあたってのお願い	6
リモコン各部の名前とはたらき	7
日時を合わせる	9

### 給湯とおふろの使い方

お湯・シャワーを使う	10
お湯がたりないとき	11
今日の湯増しを休止する（その日だけ有効な機能）	11
お湯はりお知らせスイッチの使い方	12
・お風呂にお湯をはる	12
・ふる湯量を設定する	13
・ふる湯量を変更する	13
定量止水栓の使い方	14

### メニュー設定と便利な使い方

メニューの種類と設定方法	16
使用可能湯量を見る	18
運転モード	19
数日間お湯を使用しないとき（休止設定）	21
ECO ガイドを使う（せつやくガイド）	22
（かんたん操作ガイド）	24
（入浴ガイド）	25
（よくあるご質問ガイド）	25
チャイルドロックを使う	26
キッチンタイマーを使う	27
オプション設定	28
湯量設定／連絡先登録	29
リモコン表示設定／でか文字設定	30
HEMS 接続の設定	31
ピークカットの設定	32
パワーセーブの設定	33
沸上時間シフトの設定	33
電力契約の設定	34
太陽光発電の電力を活用した運転について	35

### このようなときは

リモコンのお手入れと日常点検	39
故障かなと思ったら	39
よくあるご質問	43

別冊の「取扱説明書 仕様編」をご覧ください。

- 製品構成と各部のなまえ
- 冬期の凍結予防について
- 長期間お湯を使用しないとき
- 次にご使用になるとき
- 非常用取水栓の使い方
- 停電したときや断水・水道工事がおこなわれるとき
- 貯湯ユニットのお手入れと日常点検
- 仕様
- 定期点検（有料）
- 保証とアフターサービス

# エコキュートの上手な使い方

●省エネ・節約機能を使うことで、快適な生活に役立てることができます。

## 省エネで経済的にご使用いただくために

エコキュートは、過去のお湯の使用量を学習してお湯を沸かしますが、リモコンの設定により、多めに沸かすことも、少なめに沸かすこともできます。以下を参考に、必要な量だけお湯を沸かし、上手に使い切ることが省エネ・省コストのポイントです。

### 選べる運転モードが便利

お買い上げ時の運転モードの設定は、「おまかせ省エネ」になっています。  
(→19 ページ)

- 1週間の最大使用量が500L以下の場合、「おまかせ省エネ」がおすすめです。  
1週間の使用量は「せつやくガイド」で確認することができます。(→22 ページ)

#### ■リモコン画面

運転モード設定 (現在はおまかせ省エネです)	
おまかせ省エネ	おすすめ省エネモード
おまかせ	毎日の使用湯量を学習して、最適なお湯の量を自動で沸かします。
使いきり	
満タン(1週間)	
◆で選択、[メニュー/決定]で決定	

### 様々な電気料金メニューに対応

電気料金メニューの特徴に合わせ、3つのピーク電力抑制機能「ピークカット」、「パワーセーブ」、「沸上時間シフト」を選ぶことができます。(→32、33 ページ)

### ムダな沸き上げをストップ

その日にもうお湯を使わないときは  を押すと、昼間の湯増し運転を休止することができます。(→11 ページ)

### 旅行などで不在になるときは

「休止設定」で沸き上げを休止することができます。(→21 ページ)

- 16日間以上休止するときは、漏電しゃ断器の電源レバーを「OFF」にして貯湯ユニットとヒートポンプユニットの排水をしてください。(→取扱説明書 仕様編「長期間お湯を使用しないとき」)



- 入浴に関するお知らせガイド機能をご使用いただくことで、安心して快適な入浴に役立てることができます。入浴事故を防ぐためには、本人だけでなく家族や介護者、周囲の人が日ごろから注意を払うことが大切です。

## 入浴中の事故を防ぐために※

- 厚生労働省の「人口動態調査」によると、高齢者の「不慮の溺死及び溺水」による死亡者数は高い水準で推移しており、近年では「交通事故」による死亡者数よりも多くなっています。発生場所としては、家や居住施設の浴槽における事故が多く、11月～4月の冬季を中心に多く発生しています。事故を防ぐためには、高齢者本人だけでなく、家族の方など周りの方も一緒になって入浴習慣を見直すことが大切です。
- 入浴中の事故を防ぐため、以下の点に注意しましょう。
  - (1) 入浴前に脱衣所や浴室を暖めましょう。
  - (2) 湯温は41度以下、湯につかる時間は10分までを目安にしましょう。
  - (3) 浴槽から急に立ち上がらないようにしましょう。
  - (4) 食後すぐの入浴や、飲酒後、医薬品服用後の入浴は避けましょう。
  - (5) 入浴する前に同居者に一声掛けて、意識してもらいましょう。

※消費者庁「消費者への注意喚起 2020年11月19日 冬季に多発する高齢者の入浴中の事故に御注意ください!」より引用

### 入浴ガイドでアドバイス

#### ■リモコン画面

出入浴ガイド
【入浴事故を防ぐ安全対策】 浴室および脱衣所の暖房をおこなしましょう。
1 2 3 4 5 6 ▶

- リモコンのecoガイドから「入浴ガイド」を選択して、安心して快適な入浴方法を確認できます。(→25 ページ)

### 気温が低い日に入浴注意情報を表示



#### ■リモコン画面

12/30(金) 12:00	
入浴注意情報①	湯はり中
気温が低くなっています 入浴ガイドを確認して 安全・安心な入浴を こころがけましょう	180L

- 気温が低い日に湯はりすると「入浴注意情報」がリモコンに表示されます。(→13 ページ)

# 安全上のご注意

- ここに示した注意事項は、お使いになる方や他の人への危害と財産の損害を未然に防ぎ、安全に正しくお使いいただくために、重要な内容を記載しています。次の内容（表示・図記号）をよく理解してから本文をお読みになり、記載事項をお守りください。



表示	表示の意味
 <b>警告</b>	“取り扱いを誤った場合、使用者が死亡または重傷（※1）を負うことが想定されること”を示します。
 <b>注意</b>	“取り扱いを誤った場合、使用者が軽傷（※2）を負うことが想定されるか、または物的損害（※3）の発生が想定されること”を示します。

※1：重傷とは、失明やけが、やけど（高温・低温）、感電、骨折、中毒などで後遺症が残るもの、および治療に入院・長期の通院を要するものをさします。











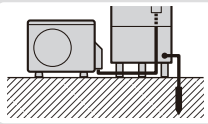

※2：軽傷とは、治療に入院や長期の通院を要さない、けが・やけど・感電などをさします。

※3：物的損害とは、家屋・家財および家畜・ペット等にかかわる拡大損害をさします。

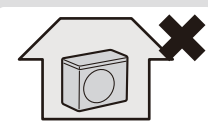
- 本文中で使われる図記号の意味は次のとおりです。

図記号	図記号の意味	図記号	図記号の意味	図記号	図記号の意味
	禁止指示に従う		アース工事实施		指示に従う

## 据付時のご注意

 <b>警告</b>		●アース工事がされていることを確認する 故障や漏電の時に感電の原因となります。 販売店（工事店）にご確認ください。	
		●機器の近くにガス類の容器や引火物を置かない 発火の原因となります。	
		●分解・修理・改造・移設しない 不備があると火災、感電、水漏れの原因となります。 販売店（工事店）に依頼してください。	
		●ヒートポンプユニットは屋内に設置しない 万一冷媒が漏れると、酸欠により死亡または重傷事故（脳機能障害等）に至ることがあります。	
		●シャワー水栓は必ずサーモスタット付き湯水混合栓を使用する サーモスタット付き湯水混合栓を使用しないと、やけどの原因となります。	
 <b>注意</b>		●設置床面が防水処理・排水処理されていることを確認する 水漏れが起きたとき大きな損害につながる原因になることがあります。 特に、貯湯ユニットを屋内に設置する場合は防水堤の施工がされていることを販売店（工事店）にご確認ください。	
		●貯湯ユニットの脚がアンカーボルトで固定されているか確認する 地震などにより転倒してけがをすることがあります。 販売店（工事店）にご確認ください。	
		●配管の保温工事、不凍結水栓、凍結防止ヒータなど凍結防止対策を確認する 正しく工事されていないと配管が破損して水漏れや、やけどの原因になることがあります。販売店（工事店）にご確認ください。	

# 安全上のご注意

## 使用上のご注意



警告



- ヒートポンプユニットの空気吸込口や吹出口に指や棒などを入れない

内部でファンが回転していることがあるため、けがの原因となります。

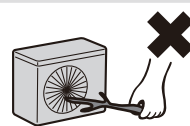

- 漏電しゃ断器の動作を確認する

故障のまま使用すると、感電や火災の原因となります。



- ヒートポンプユニットの配管に手を触れない

やけどの原因となります。

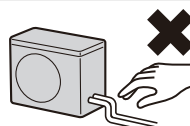

- 排水時および取水時は熱湯が出ることもあるので、お湯に触らない

やけどの原因となります。



- 給湯時は、湯水混合栓本体に触れない

やけどの原因となります。



- お湯を使うときは、お湯の温度を確認する

入浴時やシャワー使用時は、指先などで湯温を確かめないとやけどの原因となります。



- 給湯温度を変更するときは、他の湯水混合栓の使用を確認する

やけどの原因となります。

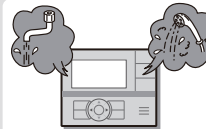

# 安全上のご注意

## 使用上のご注意

### 注意



#### ●そのまま飲用しない

長期間のご使用によって、タンク内に水アカがたまったり、配管材料の劣化などによって水質が変わることがあります。飲用される場合は以下の点に注意し、必ず一度、沸騰させてからにしてください。

- 必ず水質基準に適合した水を使う。
- 熱いお湯が出てくるまでの水（配管内にたまっていた水）は、雑用水として使用する。
- 固形物や変色・にごり・異臭などがあつた場合には、飲用には使用せずに、直ちに点検を依頼する。

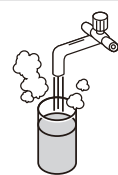

#### ●タンク内の熱いお湯を直接排水しない

やけどや排水管の破損の原因になることがあります。



#### ●ヒートポンプユニットの熱交換器のフィンに触らない

けがの原因になることがあります。

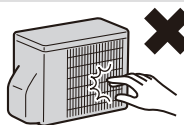

#### ●ヒートポンプユニットや貯湯ユニットに乗ったり、物を載せたり、配管に力を加えない

落下・転倒などにより、けがの原因になることがあります。

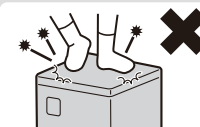

#### ●ヒートポンプユニットや貯湯ユニットの周辺には物を置いたり、落ち葉などがたまらないようにする

虫などが浸入し、発火、発煙または故障の原因になることがあります。

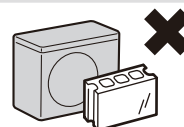

#### ●井戸水、地下水、温泉水は使用しない（水質基準に適合した水を使用する）

塩分、石灰分、その他不純物が多く含まれていたり、酸性水質の地域では、腐食による水漏れ、硬度の高い水質の地域では配管詰まりによる故障の原因になることがあります。

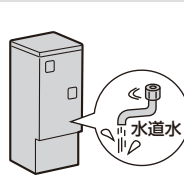

#### ●凍結のおそれがあるときは、電源を切らない

配管が凍結し、水漏れの原因になることがあります。

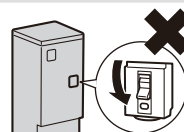

#### ●動植物に直接風をあてない

動植物に悪影響をおよぼす原因になることがあります。

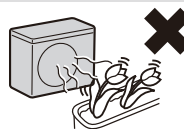



# 安全上のご注意

## 修理・点検・異常時のご注意

### 警告



- 貯湯ユニットの前扉やヒートポンプユニットの端子台カバーを開けない

ショート・感電の原因になります。

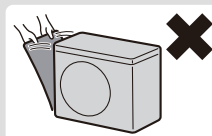

- 異常時・故障時には直ちに使用を中止する

異常のまま使用すると、火災・感電・やけどの原因となります。販売店(工事店)にご相談ください。

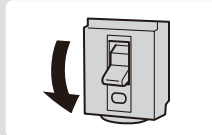

- 漏電しゃ断器は、ぬれた手で操作しない

感電の原因となります。

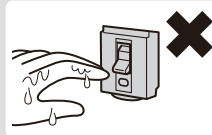

- 逃し弁操作時は、内部の配管に触れない

やけどの原因となります。

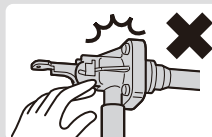

- 長期間使用しないときは、機器の水抜きを行う

長期間使用しないと水質が変化し、飲用すると健康を害する原因になることがあります。



- 冬期、漏電しゃ断器を「OFF」にする場合は、機器の水抜きを行う

満水のまま漏電しゃ断器を「OFF」にすると、配管が凍結し水漏れや故障の原因になることがあります。



- 定期的に逃し弁の点検をする

正しく作動しないと、水漏れの原因になることがあります。

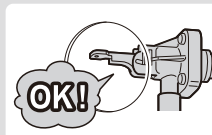

- 高圧洗浄機などで水洗いしない

漏電による火災や感電の原因になることがあります。



- 設置台が傷んだ状態で使用しない

傷んだ状態で放置すると、ヒートポンプユニットの落下や転倒につながり、けがの原因になることがあります。

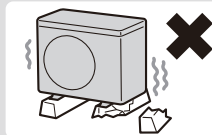

- お手入れ時や点検時は、漏電しゃ断器を「OFF」にする

ヒートポンプユニットのファンが回転している場合があり、けがの原因になることがあります。

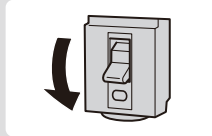

- お手入れや点検の後は、漏電しゃ断器と逃し弁のカバーを閉じる

雨やゴミが入ると漏電による火災や感電の原因になることがあります。

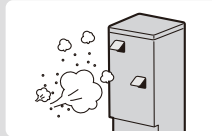

### 注意

# 据え付け・ご使用にあたってのお願い

## ●機器の設置状況を確認する

正しく設置されていないと性能が低下したり機器が故障し、漏電や感電、やけどのおそれがあります。

- 一般地仕様は、塩害のおそれのある海岸付近や腐食性ガス発生のおそれのある温泉地等には設置しない。
- 耐塩害仕様であっても、海浜地区で塩分を含んだ水が直接当たる場所や、腐食性ガス発生のおそれのある場所には設置しない。
- キッチンの換気扇の近くには設置しない。
- 隣家に配慮した場所を選び、運転音や振動が伝わりやすい場所や迷惑になる場所に設置しない。
- 積雪地域では防雪カバー、屋根などの防雪対策をする。
- 吹雪でヒートポンプユニットに雪が付着するような場所には設置しない。
- 太陽熱温水器には接続しない。

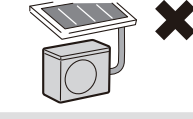
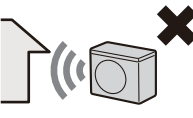
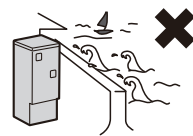

## ●深夜時間帯のご使用について

この給湯機は、おもに深夜時間帯にお湯を沸かしますので、冬期などはこの時間帯に給湯やふろ運転をおこなうと、不足分を昼間に湯増し運転をおこない電気料金が高くなる場合があります。

電気料金が  
安い時間帯

(深夜時間帯は、地域  
や契約の内容によっ  
て異なります。)

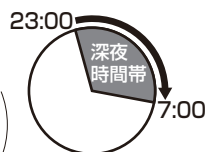

## ●リモコンの時刻を確認する

定期的に時刻を確認し、時刻がずれている場合は、リモコンで時刻を合わせてください。時刻がずれていると、電気料金が高くなる場合があります。



## ●お湯を上手に使う

1日に使用できるお湯の量には限りがあります。流しっぱなしで使用せず、こまめに止めましょう。

- シャワーは止めながら(髪を洗っているときなどは止めましょう)
- 洗いものをするときには止めながら

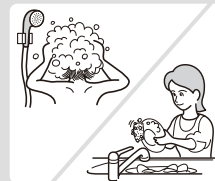

## ●湯はりをするとき

湯はりをするときには次のことを確認してください。

- おふろの排水栓を閉じる
  - 湯はり後はおふろのふたをする(お湯を冷めにくくするため)
- ※浴室を暖めたいときは、おふろのふたを開けて湯はりすることをおすすめします。



## ●積雪時には除雪をする

ヒートポンプユニットや貯湯ユニットの周囲に積雪すると、誤作動や故障および能力低下の原因になります。



## ●貯湯ユニットとヒートポンプユニットを満水にしてから電源を入れる

満水にしないで電源を入れると故障の原因になります。

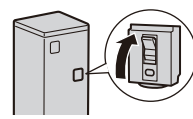

# リモコン各部の名前とはたらき

## リモコン

### 表示部

- 一定時間リモコンやお湯を使わないと自動的に消灯\*します。(リモコンやお湯を使うと再び点灯します。) お買い上げ時の消灯時間設定は1分です。(→28ページ)

\*バックライトが消灯し表示が暗くなります。

### ecoガイドスイッチ

- 「せつやくガイド」でお湯の使用量やアドバイスを確認できます。(→22ページ)
- 「かんたん操作ガイド」で簡易的に操作方法を確認できます。(→24ページ)
- 「入浴ガイド」で安心して快適な入浴方法を確認できます。(→25ページ)
- 「よくあるご質問ガイド」でよくあるご質問を確認できます。(→25ページ)

### 戻るスイッチ

- 1つ前の操作画面に戻ります。
- 3秒以上長押しすると、チャイルドロックを設定できます。(→26ページ)

### ▲/▼/◀/▶スイッチ

- 項目や設定を選びます。
- 給湯温度を変更します。(→10ページ)

### お湯はりお知らせスイッチ

- リモコンで設定されたふる湯量をお風呂に湯はりしたことをメロディと音声でお知らせします。(→12、13ページ)

※湯はりは自動で停止しませんので、お知らせ後に蛇口を閉めてください。

### 定量止水栓をご使用の場合

- 定量止水栓で設定された湯はり量をお風呂に湯はりしたことをメロディと音声でお知らせします。(→14、15ページ)

※湯はりは自動で停止しますが、お知らせ後に念のため蛇口を閉めてください。

### タンク湯増しスイッチ

- 貯湯タンクのお湯を沸き増しします。(→11ページ)

### 今日の湯増し休止スイッチ

- 今日の昼間の湯増し運転を休止します。(→11ページ)

### スピーカー

- 音声ガイド・メロディ・ブザー音が鳴ります。

### メニュー/決定スイッチ

- メインメニューを表示します。(→16ページ)
- 選んだ項目や設定を決定します。

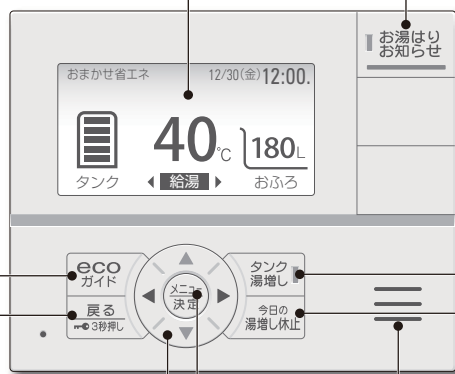

### お願い

- リモコンは防水タイプではありませんので、水をかけないでください。故障の原因になります。



# リモコン各部の名前とはたらき

## リモコン表示部（「標準」設定・お買い上げ時）

表示部は説明のため通常とは異なる表示状態にしてあります。

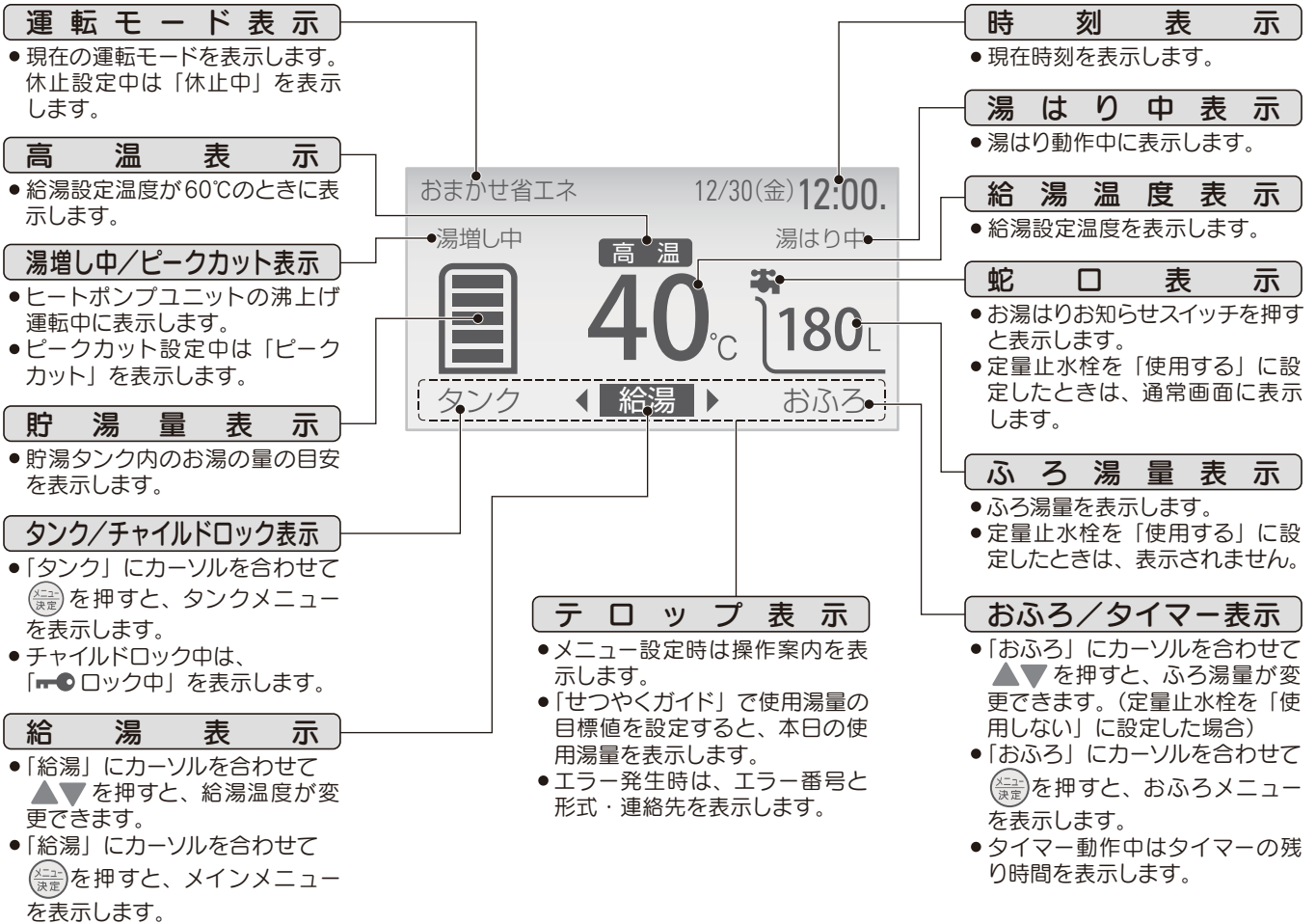

## リモコン表示部（「でか文字」設定時）

「でか文字」設定は、オプション設定から選択することができます。（→30ページ）

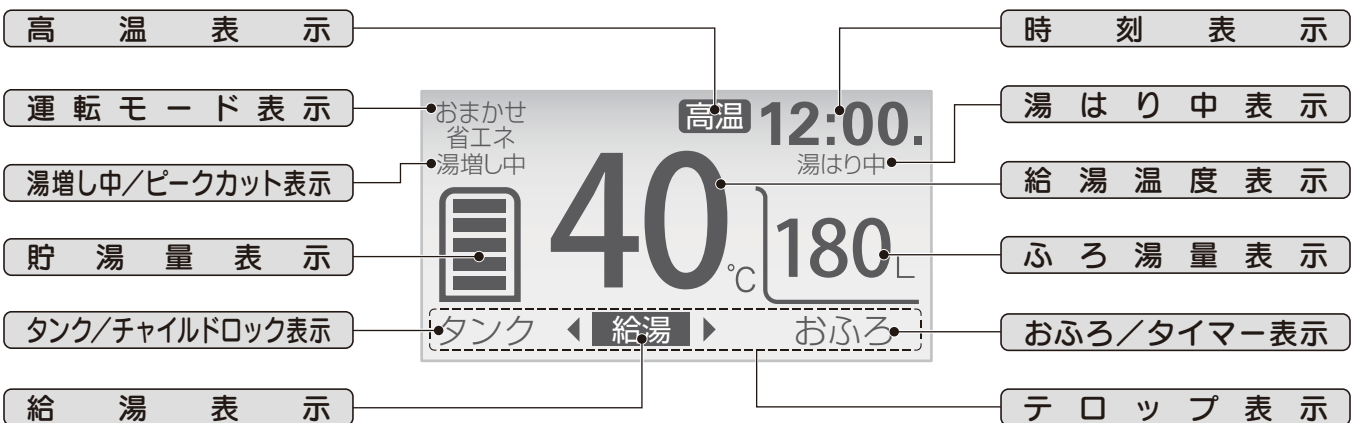

貯湯量表示 (約50℃以上のお湯の量)							
貯湯量 (目安)	300Lタイプ	30L未満	30L以上	60L以上	110L以上	150L以上	210L以上
	370Lタイプ	30L未満	30L以上	80L以上	130L以上	180L以上	230L以上
	460Lタイプ	30L未満	30L以上	80L以上	130L以上	200L以上	270L以上

# 日時を合わせる

- 定期的に時刻を確認し、時刻がずれている場合は合わせてください。時刻がずれていると、電気料金が高くなる場合があります。

## ■リモコン



1 2 3

- 1 **メニュー決定** を押して「オプション設定」を選び、**メニュー決定** を押す。



- 「メインメニュー」で「オプション設定」を選びます。

- 2 **▲▼◀▶** で「日時設定」を選び、**メニュー決定** を押す。

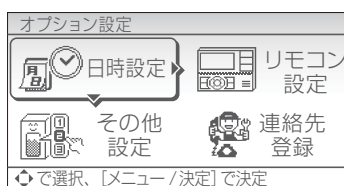

- 「オプション設定」で「日時設定」を選びます。

- 3 **▲▼◀▶** で日時を合わせ、**メニュー決定** を押す。

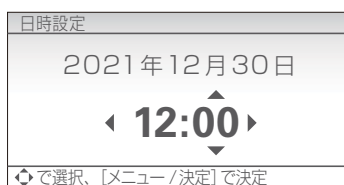

- ◀▶** で年月日・時刻を切り替え、**▲▼** で数字を増減します。

- メニュー決定** を押すと日時が設定され、「オプション設定」に戻ります。



🔊 設定されました。

## 時刻表示が「--:--」のとき

自動的に日時設定画面になりますので、日時を設定してください。設定しないとお湯を沸かすことができません。

## お知らせ

- 時刻は、ずれることがあります。1ヵ月に1回程度確認して、時刻を設定しなおしてください。時刻がずれていると、電気料金が高くなる場合がありますので、正確に設定してください。
- 時刻は24時間表示です。昼の12時は「12:00」、夜の12時は「0:00」と表示します。

# お湯・シャワーを使う

●台所・洗面所・浴室などの給湯温度をお好みの温度に設定します。

設定範囲	35～50℃(1℃刻み)、55℃、60℃(高温)
お買い上げ時	40℃

## 警告

- お湯を使うときは、お湯の温度を確認する  
入浴時やシャワー使用時は、指先などで湯温を確かめないとやけどの原因となります。
- 給湯温度を変更するときは、他の湯水混合栓の使用を確認する  
やけどの原因となります。

## リモコン



1

## 1 ▲▼で給湯温度を変更する。

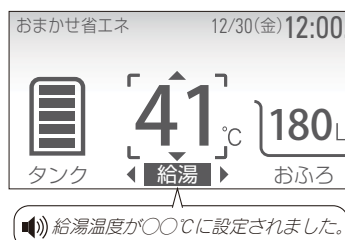

- ▲▼を押すと数字が増減します。

## 給湯温度を60℃に設定したとき



- 通常画面に「高温」が表示されます。
- 表示部が常時点灯します。(消灯しません。)

熱いお湯が出ます。

## シャワーの湯温が安定しない、勢いが弱いとき

- サーモスタット付き湯水混合栓をご使用の場合は、シャワーの設定温度(約40℃)よりリモコンの給湯温度設定を5～10℃高い45～50℃に設定することで、安定した湯温となり、シャワーの湯量も増えます。

## お知らせ

- 2カ所以上同時に給湯するときは、湯温が変動することがあります。
- 給湯温度は配管の長さや放熱、湯水混合栓の設定温度等により変動します。リモコンの給湯温度設定は目安としてお使いください。
- 蛇口を開いた直後は、配管内にたまっていた冷たい水が出る場合があります。
- 貯湯タンク内の湯温が低いときは、お湯がぬるくなる場合があります。
- 湯温が大きく変動したり、お湯の温度があがらないときは、全自動洗濯機に接続されている湯水混合栓のお湯側をしっかりと閉めてください。水が湯側に逆流しているおそれがあります。

# お湯がたりないとき

- お湯の使用量が多くなり、お湯がたりない場合は、**タンク湯増し**を押して湯増しをしてください。
- 使用可能湯量はタンクメニューから確認できます。(→18 ページ)

設定範囲 1～3時間(1時間刻み)

給湯とお風呂の使い方

## リモコン

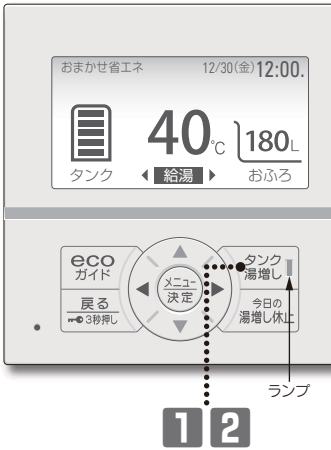

## 1 **タンク湯増し**を押す。

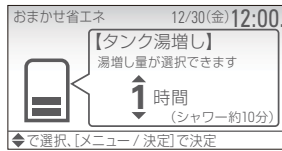

- タンク湯増し**のランプが点滅し、湯増し時間の選択画面が表示されます。

## 2 **タンク湯増し**を押すごとに「1時間」→「2時間」→「3時間」→「キャンセル」と湯増し時間が変わります。操作しないまま5秒経過すると決定されます。

- 決定されると「湯増しをします」と音声でお知らせします。
- メニュー決定**を押しても決定されます。
- 湯増し中は**タンク湯増し**のランプが点灯し、通常画面に「湯増し中」が表示されます。

### お知らせ

- タンク湯増し時間の目安  
湯増し1時間：シャワー約10分  
湯増し2時間：湯はり1回分(約200L)  
湯増し3時間：湯はり1回分+シャワー約10分
- 湯増し時間の選択画面で、▲▼を押すことにより湯増し時間を選ぶこともできます。

### 湯増しを途中でやめるとき (**タンク湯増し**のランプが点灯しているとき)

## **タンク湯増し**を押す。

- タンク湯増し**のランプと「湯増し中」の表示が消灯し、湯増しを中止します。

# 今日の湯増しを休止する(その日だけ有効な機能)

- 外出などでもうお湯を使わない日や、お湯が残りそうな日は、昼間の湯増し運転を休止することができます。
- 深夜時間帯になるまで湯増しを停止して、電気代を節約します。(その日だけ有効な機能です。)

## リモコン



## 1 **今日の湯増し休止**を押す。

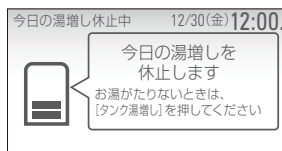

- 「今日の湯増しを休止します」が表示され、湯増しを休止します。

今日の湯増しを休止します。



- 今日の湯増し休止中は通常画面に「今日の湯増し休止中」が表示されます。
- 今日の湯増し休止は深夜時間帯になると自動的に解除されます。

### お知らせ

- 今日の湯増し休止中にお湯がたりなくなりそうな場合は、**タンク湯増し**を押してください。
- 深夜時間帯に**今日の湯増し休止**を押した場合は操作を受け付けません。深夜時間帯については電力契約の設定を確認してください。(→34 ページ)

### 今日の湯増し休止を解除するとき

## **今日の湯増し休止**を押す。

- 「今日の湯増し休止中」の表示が運転モード表示に戻り、今日の湯増し休止が解除されます。

# お湯はりお知らせスイッチの使い方

- 設定されたふる湯量を湯はりするとメロディと音声でお知らせします。
- 湯はりは自動で停止しません。お知らせ後に蛇口を閉めてください。

## お風呂にお湯をはる

### ■リモコン

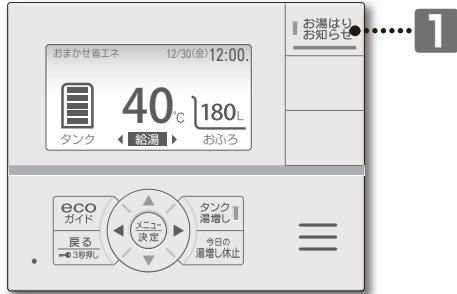

### ■湯水混合栓（蛇口）

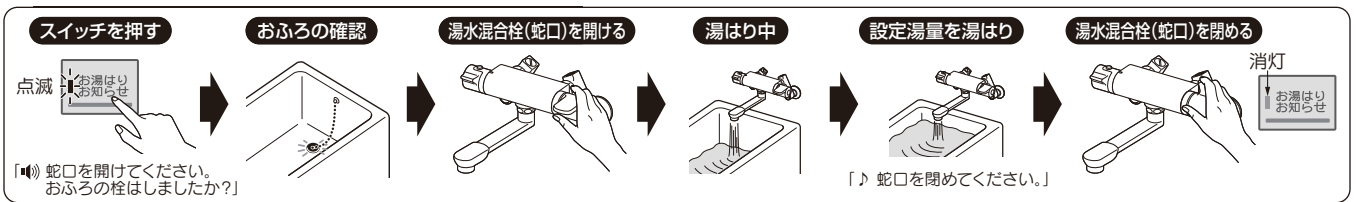
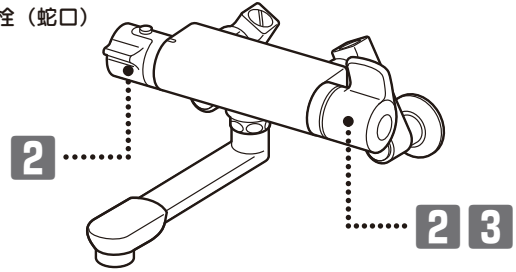

### ■リモコンの給湯温度を確認する。

- 給湯温度を45℃以上に設定します。(→10ページ)

1

「お湯はりお知らせ」を押す。

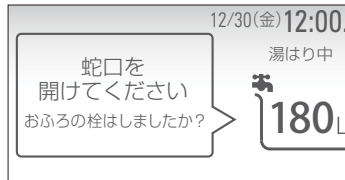

- 「お湯はりお知らせ」のランプが点滅します。

「蛇口を開けてください。お風呂の栓はしましたか？」

### ■お風呂を確認する。

- お風呂に残り湯があるときは、残り湯を排水してください。
- お風呂の排水栓を閉じてください。

2

### ■お風呂の湯水混合栓（蛇口）を40℃前後の適温に調節して開ける。



- 湯はりを開始します。

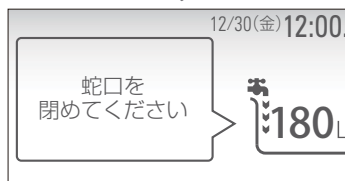

- 設定されたふる湯量を湯はりすると、「お湯はりお知らせ」のランプが点灯し、メロディと音声でお知らせします。 ※湯はりは自動で停止しません。

「蛇口を閉めてください。」

3

### ■お風呂の湯水混合栓（蛇口）を閉める。

- 湯水混合栓を閉めると、「お湯はりお知らせ」のランプが消灯し、通常画面に戻ります。

### お知らせ

- 湯はりに台所などで給湯すると、その量だけお風呂の湯量が少なくなります。
- 湯はりの途中で湯水混合栓（蛇口）を閉めると、お湯はりお知らせ運転を中止し、「お湯はりお知らせ」のランプが消灯し、通常画面に戻ります。
- 湯水混合栓（蛇口）でリモコンの給湯温度設定より低い温度（たとえば35℃）に調節した場合、設定されたふる湯量より多めに湯はりされ、お湯があふれることがあります。

#### 【例】ふる湯量設定180Lの場合

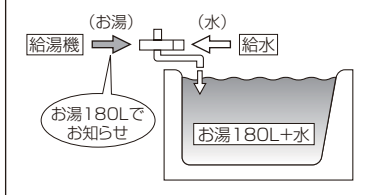

- 貯湯量表示が「お湯はりお知らせ」(点滅)や「お湯はりお知らせ」のときは、「お湯はりお知らせ」を押してください。(→11ページ)



# お湯はりお知らせスイッチの使い方

## 入浴注意情報について

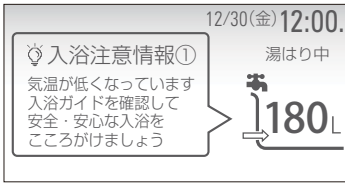

- 気温が低い日に、安心して快適な入浴方法をお知らせします。
- **お湯はり** を押すと、湯はり開始時に「入浴注意情報」が表示され、音声でお知らせします。
- 「入浴注意情報」の有無はオプション設定で変更することができます。(→28 ページ)

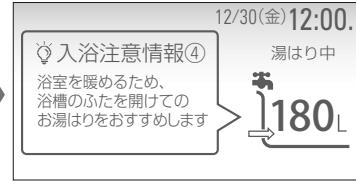
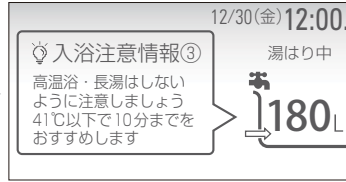
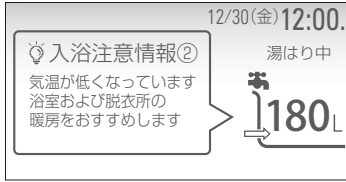

## ふろ湯量を設定する

- お湯はりお知らせ運転のふろ湯量を設定します。

設定範囲	100~400L (10L 刻み)
お買い上げ時	180L

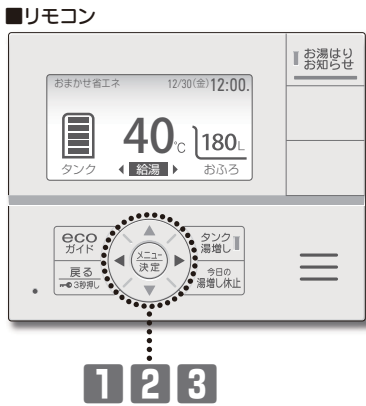

**1** **メニュー決定** を押して「お風呂」を選び、**メニュー決定** を押す。

● 「メインメニュー」で「お風呂」を選びます。

**2** **▲▼** で「ふろ設定」を選び、**メニュー決定** を押す。

● 「お風呂メニュー」で「ふろ設定」を選びます。

**3** **▲▼** で項目を選び、**メニュー決定** を押して決定する。

● **▲▼** で数字を増減します。

● **メニュー決定** を押すと、ふろ湯量が設定され、通常画面に戻ります。

設定されました。

**お知らせ**

- ふろ設定を「しない」に設定した場合は **お湯はり** を押すと警告音が鳴り、受け付けません。

## ふろ湯量を変更する

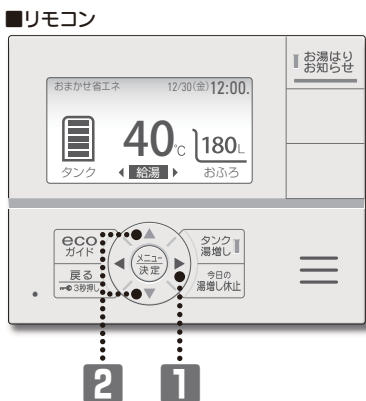

**1** **▶◀** を押して「お風呂」にカーソルを合わせる。

● カーソルが **給湯** から **お風呂** に変わります。

**2** **▲▼** でふろ湯量を変更する。

● **▲▼** で数字を増減します。

給湯とお風呂の使い方

# 定量止水栓※の使い方

※現在は販売を終了しています。

- 以前より定量止水栓をご使用のお客様が設定できます。
- 定量止水栓で設定された湯はり量で湯はりすると、音声でお知らせします。
- おふろメニューの【定量止水栓】の項目を「使用する」に設定してください。(→17 ページ)

## お風呂にお湯をはる

### ■リモコン

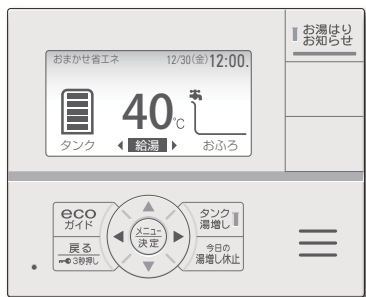

### ■湯水混合栓（蛇口）

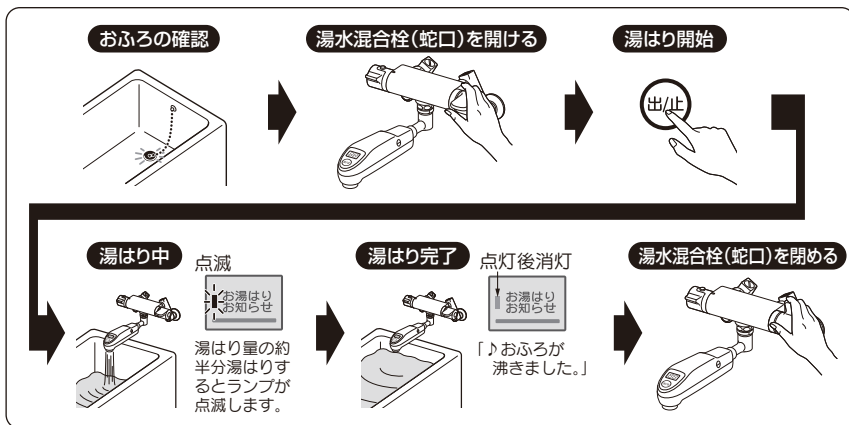
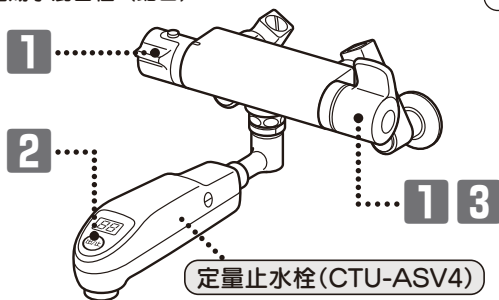

### ■リモコンの給湯温度を確認する。

- 給湯温度を45°C以上に設定します。(→10 ページ)

### ■お風呂を確認する。

- お風呂に残り湯があるときは、残り湯を排水してください。
- お風呂の排水栓を閉じてください。

## 1 お風呂の湯水混合栓（蛇口）を40°C前後の適温に調節して開ける。

## 2 定量止水栓の **出/止** を押す。

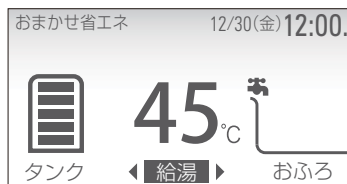

- 湯はりを開始します。
- 湯水混合栓（蛇口）から出る湯温を手で確認してください。



- 設定された湯はり量の半分程度湯はり後、ランプが点滅し、「湯はり中」を表示します。

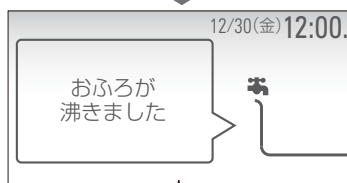

- 湯はり完了後、ランプが点灯し、メロディと音声でお知らせします。

- しばらくすると、再度メロディと音声でお知らせし、ランプが消灯し、通常画面に戻ります。

## 3 お風呂の湯水混合栓（蛇口）を閉める。

### お知らせ

- 定量止水栓は、凍結のおそれがある地域（寒冷地）でのご使用はできません。使用した場合、凍結による水漏れのおそれがあります。（凍結による故障・破損は有償修理になります。）
- 湯はりに中に定量止水栓の **出/止** で一旦止め、再び湯はりするとお湯があふれることがあります。
- 湯はりに中に湯水混合栓（蛇口）でシャワーに切り替えてから2分以上経過すると、定量止水栓の湯はりを中止します。
- 設定された湯はり量の半分程度を湯はりしたとき、3回出湯/停止を繰り返します。これは、お風呂に湯はり中であることの信号で、異常ではありません。このときに、台所などで給湯すると、湯はり完了のお知らせをしないことがあります。

# 定量止水栓※の使い方

※現在は販売を終了しています。

- 以前より定量止水栓をご使用のお客様が設定できます。
- お風呂の大きさに合わせて、湯はり量を変更してください。

設定範囲	100~400L (20L刻み)
お買い上げ時	200L

給湯とお風呂の使い方

## 湯はり量を変更する

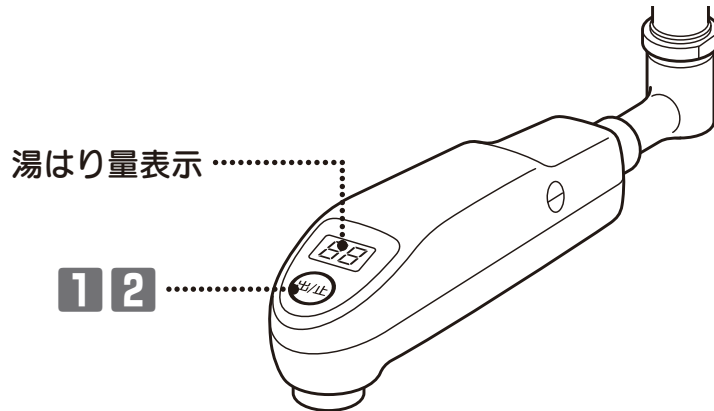

### 1 湯水混合栓（蛇口）を開けて、**出/止**を3秒以上押す。

- 出湯が始まり、現在設定されている湯はり量が点滅します。
  - 湯はり量の設定は上2桁が点滅します。
- ※200Lの場合、「20」と表示します。

■湯はり量「200L」の表示例



### 2 点滅中に**出/止**を押して、湯はり量を選ぶ。

- 出/止**を押すたびに、湯はり量が20Lずつ増えます。
- ※浴槽によって異なりますが、20Lで水位が3cm程度変わります。

設定範囲 (L)	100	120	(20L刻み)	180	200	220	(20L刻み)
表示	10	12	.....	18	20	22	.....

■湯はり量「180L」の表示例

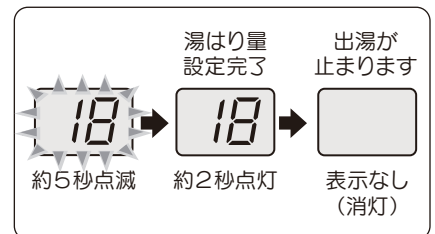

### 湯はり量表示が点滅したまま約5秒経過すると設定されます。















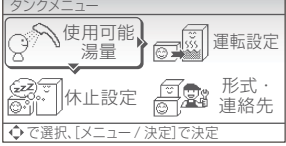

- 湯はり量表示が点灯に変わり、設定された湯はり量が表示されます。
- 設定が完了すると、表示が消え、出湯が止まります。

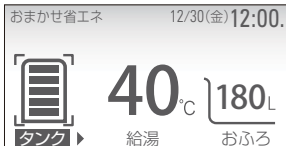
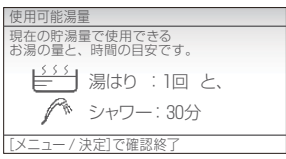
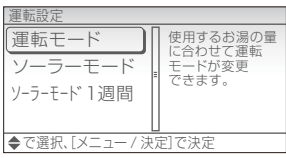
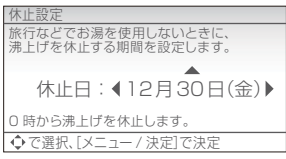
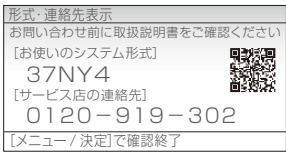
#### お知らせ

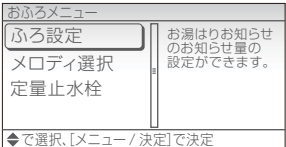
- 充電が切れても設定した湯はり量は記憶していますので、再設定は不要です。
- 「湯はり量を変更する」以外の定量止水栓の使い方については、定量止水栓の取扱説明書をお読みください。

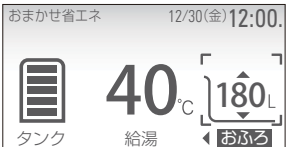
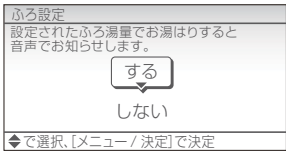
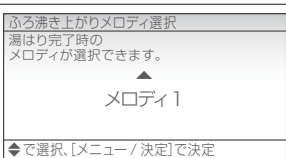
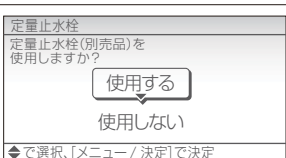
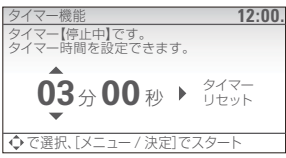
# メニューの種類と設定方法

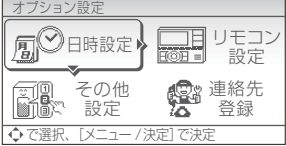
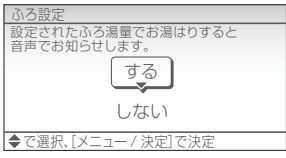
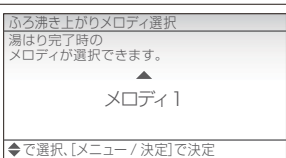
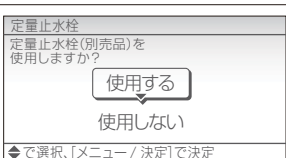
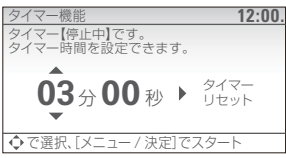
●メニューの種類は、メインメニュー・タンクメニュー・お風呂メニューの3種類があります。

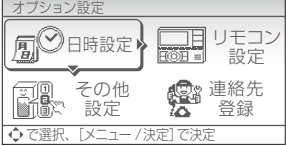
1  を押す。	2  で項目を選び、  を押す。	3  で項目を選び、  を押す。	参照ページ
<h3>メインメニュー</h3> <p>● を押すと、「メインメニュー」を表示します。</p> <p>リモコン表示部</p>  <p>◆で選択、[メニュー/決定]で決定</p>	<h3>タンクメニュー</h3> <p>●「メインメニュー」で「タンク」を選び、「タンクメニュー」を表示します。</p>  <p>◆で選択、[メニュー/決定]で決定</p> <p>●通常画面で を押して「タンク」にカーソルを合わせ、 を押しても、「タンクメニュー」を選ぶことができます。</p> <p>(「タンク」にカーソルを合わせたとき)</p> 	<p><b>【使用可能湯量】</b></p> <p>●現在の貯湯量で使用できるお湯の量と時間の目安を表示します。</p>  <p>◆で選択、[メニュー/決定]で確認終了</p> <p><b>【運転設定】</b></p> <p>●タンクのお湯の沸かしかたを変更できます。</p>  <p>◆で選択、[メニュー/決定]で決定</p> <p><b>【休止設定】</b></p> <p>●旅行などでお湯を使用しないときに、沸上げを休止する期間を設定します。</p>  <p>◆で選択、[メニュー/決定]で決定</p> <p><b>【形式・連絡先表示】</b></p> <p>●異常が発生したときなどに見るための、形式と連絡先を表示します。</p>  <p>◆で選択、[メニュー/決定]で確認終了</p>	18 19 20 35 36 21 39
<p>■リモコン</p>  <p>1 2 3</p>	<h3>お風呂メニュー</h3> <p>●「メインメニュー」で「お風呂」を選び、「お風呂メニュー」を表示します。</p>  <p>◆で選択、[メニュー/決定]で決定</p> <p>●通常画面で を押して「お風呂」にカーソルを合わせ、 を押しても、「お風呂メニュー」を選ぶことができます。</p> <p>(「お風呂」にカーソルを合わせたとき)</p>  <p><b>【ふろ設定】</b></p> <p>●お湯はりお知らせのふろ湯量を設定します。</p>  <p>◆で選択、[メニュー/決定]で決定</p> <p><b>【メロディ選択】</b></p> <p>●湯はり完了時のメロディが選択できます。</p>  <p>◆で選択、[メニュー/決定]で決定</p> <p><b>【定量止水栓】</b></p> <p>●定量止水栓を使用するかを設定します。</p>  <p>◆で選択、[メニュー/決定]で決定</p> <p><b>【キッチンタイマー】</b></p> <p>●「メインメニュー」で「キッチンタイマー」を選べると、タイマー機能が利用できます。</p>  <p>◆で選択、[メニュー/決定]でスタート</p> <p><b>【オプション設定】</b></p> <p>●「メインメニュー」で「オプション設定」を選べると、オプション設定画面を表示します。</p> <p>●通常画面で を3秒以上長押ししても、「オプション設定」を選ぶことができます。</p>  <p>◆で選択、[メニュー/決定]で決定</p>	<p><b>【ふろ設定】</b></p> <p>●お湯はりお知らせのふろ湯量を設定します。</p>  <p>◆で選択、[メニュー/決定]で決定</p> <p><b>【メロディ選択】</b></p> <p>●湯はり完了時のメロディが選択できます。</p>  <p>◆で選択、[メニュー/決定]で決定</p> <p><b>【定量止水栓】</b></p> <p>●定量止水栓を使用するかを設定します。</p>  <p>◆で選択、[メニュー/決定]で決定</p> <p><b>【キッチンタイマー】</b></p> <p>●「メインメニュー」で「キッチンタイマー」を選べると、タイマー機能が利用できます。</p>  <p>◆で選択、[メニュー/決定]でスタート</p> <p><b>【オプション設定】</b></p> <p>●「メインメニュー」で「オプション設定」を選べると、オプション設定画面を表示します。</p> <p>●通常画面で を3秒以上長押ししても、「オプション設定」を選ぶことができます。</p>  <p>◆で選択、[メニュー/決定]で決定</p>	13 17 17 27 28

# メニューの種類と設定方法

## メロディ設定

- 湯はり完了時のメロディが選択できます。

設定範囲	メロディ 1、メロディ 2、メロディ 3
お買い上げ時	メロディ 1

### ■リモコン



1 2 3

- 1 **メニュー決定** を押して「お風呂」を選び、**メニュー決定** を押す。

●「メインメニュー」で「お風呂」を選びます。

- 2 **▲▼** で「メロディ選択」を選び、**メニュー決定** を押す。

●「お風呂メニュー」で「メロディ選択」を選びます。

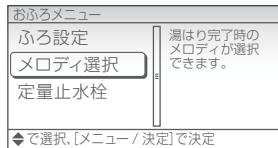

- 3 **▲▼** でメロディを選び、**メニュー決定** を押す。

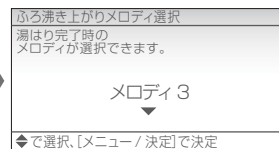
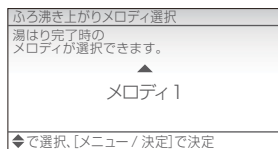

●設定されると、通常画面に戻ります。

設定されました。

## 定量止水栓の設定

- 以前より定量止水栓をご使用のお客様が設定できます。(定量止水栓は現在、販売を終了しています。)

設定範囲	使用する、使用しない
お買い上げ時	使用しない

### ■リモコン



1 2 3

- 1 **メニュー決定** を押して「お風呂」を選び、**メニュー決定** を押す。

●「メインメニュー」で「お風呂」を選びます。

- 2 **▲▼** で「定量止水栓」を選び、**メニュー決定** を押す。

●「お風呂メニュー」で「定量止水栓」を選びます。

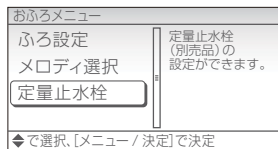

- 3 **▲▼** で項目を選び、**メニュー決定** を押す。

●設定されると、通常画面に戻ります。

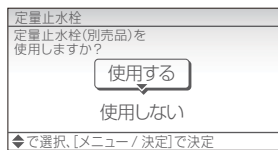

設定されました。



# 使用可能湯量を見る

●現在の貯湯量で使用できるお湯の量と時間の目安を表示します。

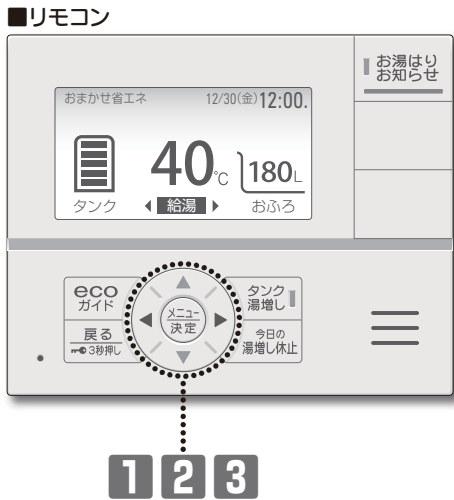

**1** を押して「タンク」を選び、 を押す。



●「メインメニュー」で「タンク」を選びます。

**2** で「使用可能湯量」を選び、 を押す。

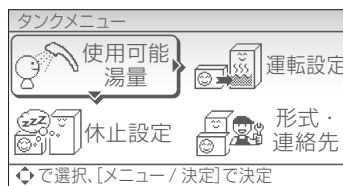

●「タンクメニュー」で「使用可能湯量」を選びます。

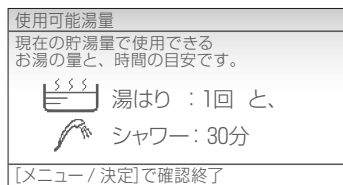

●湯はりができる回数（0または1回）と、湯はりを除いた残りの湯量でシャワーが使用できる時間を表示します。

**3** を押して終了する。

●通常画面に戻ります。



メニュー設定と便利な使い方

## お知らせ

●表示されるお湯の量と時間は目安です。実際のシャワー使用時間は給湯温度、前日までのお湯の使い方によって変わります。

# 運転モード

- お買い上げ時の運転モードの設定は、「おまかせ省エネ」になっています。  
必要に応じて運転モードを変更してください。

<p><b>おまかせ省エネ</b></p>	<p>■<b>おすすめの省エネモード</b></p> <ul style="list-style-type: none"> <li>●毎日の使用湯量を学習して、最適なお湯の量を自動で沸かします。 (夏場などお湯の使用量が少ないときは、満タンまで沸かさない場合があります。)</li> <li>●昼間でも必要に応じて、自動で湯増し運転をします。 (沸かしすぎてお湯が冷めないようにしています。)</li> </ul>	<p>こんなときは、運転モードを「おまかせ」に変更してください。 ※効率が低下し、消費電力量が増える場合があります。</p> <p>貯湯量表示がひんぱんに (点滅) したり、 を押して必要な湯量を確保しなければならないとき</p>
-----------------------	---	--

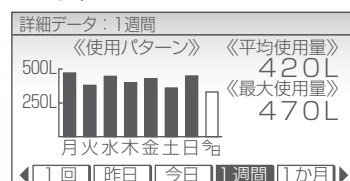
<p><b>おまかせ</b></p>	<p>■「おまかせ省エネ」ではお湯がたりない場合</p> <ul style="list-style-type: none"> <li>●毎日の使用湯量を学習して、「おまかせ省エネ」より多めにお湯を沸かします。</li> <li>●お湯の使用量が多いときは、貯湯量表示が多く残っていても昼間に湯増し運転をする場合があります。</li> </ul>	<p>こんなときは、運転モードを「おまかせ省エネ」に変更してください。</p> <p>「せつやくガイド」の「1週間」表示で《最大使用量》が500Lを超えないとき (→22ページ)</p>  <p>詳細データ：1週間 《使用パターン》 《平均使用量》 420L 《最大使用量》 470L 月 火 水 木 金 土 日 祭</p>
--------------------	---	--

<p><b>使いきり</b></p>	<p>■<b>夜間だけお湯を沸かしたい場合・お湯の使用量が少ない場合</b></p> <ul style="list-style-type: none"> <li>●毎日の使用湯量を学習して、「おまかせ省エネ」より少なめにお湯を沸かします。</li> <li>●昼間に自動で湯増し運転をしません。</li> <li>●お湯がたりなくなりそうな場合は、 を押して必要な湯量を沸かしてください。 (→11ページ)</li> </ul>
--------------------	--

- お湯の使用量の目安
  - 洗面と台所：約20～30L / 1人
  - ふろ湯はり：約200L / 回
  - シャワー：約50～80L / 回

<p><b>満タン(1週間)</b></p>	<p>■<b>いつもより多くお湯を使う予定がある場合・終日お湯を使う場合</b></p> <ul style="list-style-type: none"> <li>●リモコンの貯湯量表示  のバーが1本減ると、満タンになるようにお湯を沸かします。</li> <li>●「満タン」設定後、1週間経過すると解除され、「満タン」設定前に使用していた運転モードになります。</li> </ul>
------------------------	--

# 運転モード

## 運転モードを変更する

設定範囲	おまかせ省エネ、おまかせ、使いきり、満タン(1週間)
お買い上げ時	おまかせ省エネ

### ■リモコン

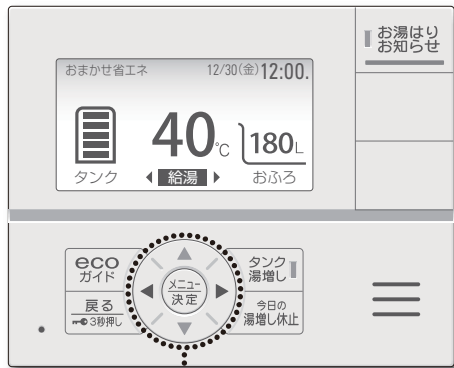

1 2 3 4 5

- 1** **メニュー決定**を押して「タンク」を選び、**メニュー決定**を押す。

●「メインメニュー」で「タンク」を選びます。

- 2** **▲▼◀▶**で「運転設定」を選び、**メニュー決定**を押す。

●「タンクメニュー」で「運転設定」を選びます。

- 3** **▲▼**で「運転モード」を選び、**メニュー決定**を押す。

●「運転設定」で「運転モード」を選びます。

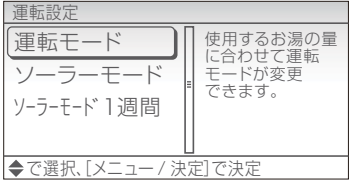
- 4** **▲▼**で運転モードを選び、**メニュー決定**を押す。

●「運転モード設定」で変更したい運転モードを選びます。

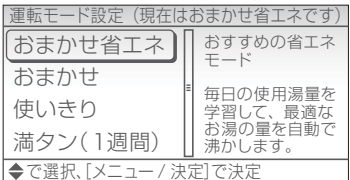
- 5** **▲▼**で「設定する」を選び、**メニュー決定**を押して決定する。

●「設定する」を選ぶと運転モードが変更され、通常画面に戻ります。

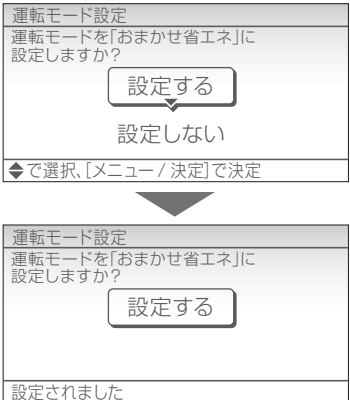

設定されました。

メニュー設定と便利な使い方

### お知らせ

- スイッチ操作が2分間ないときは、設定は決定されず、通常画面に戻ります。

# 数日間お湯を使用しないとき（休止設定）

- 旅行などで数日間お湯を使用しないときに、沸上げを休止する期間を設定することができます。
- 休止できる期間は1～15日間で、最大6ヵ月先の月末まで設定できます。

設定範囲 1～15日間（1日刻み）

## 注意

- 凍結のおそれがあるときは、電源を切らない  
配管が凍結し、水漏れの原因になることがあります。

## お願い

- 15日間までの休止設定はできますが、16日以上長期不在の場合は、水抜きをおこなってください。  
（→取扱説明書 仕様編「長期間お湯を使用しないとき」）

※以下の手順は、12月31日から使用を休止し、1月14日にお湯の使用を開始する場合です。  
この設定では、1月14日の0時から自動的に沸上げを開始します。

## リモコン



1 2 3

### ■通常画面（休止日前）

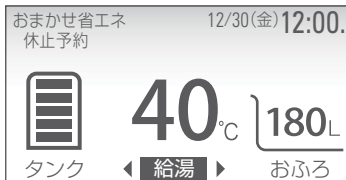

### ■通常画面（休止中）

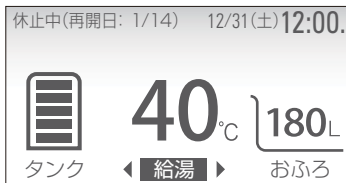

1 **メニュー決定** を押して「タンク」を選び、**メニュー決定** を押す。

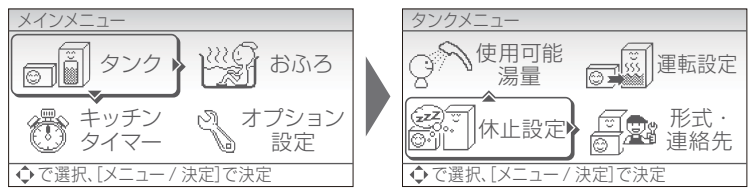

●「タンクメニュー」で「休止設定」を選びます。

2 ▲▼◀▶で休止日を選び、**メニュー決定** を押して決定する。

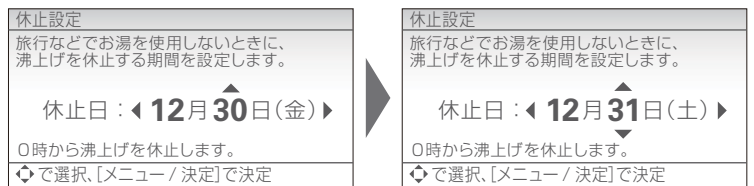

●休止日を選んでください。

※現在日が12月30日の場合、6月30日まで選択することができます。  
※現在日時を正しく設定してください。（→9ページ）

3 ▲▼で使用再開日を選び、**メニュー決定** を押して決定する。



●使用再開日に合わせて日付を選んでください。

●**メニュー決定** を押すと休止期間が設定され、通常画面に戻ります。

## 休止設定を解除するとき

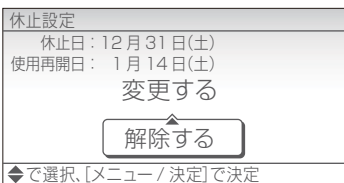

■休止設定の設定画面で「解除する」を選び、**メニュー決定** を押す。

●休止設定が解除され、通常画面に戻ります。

## お知らせ

- 休止中でも外気温が低いときは凍結予防のため、沸上げ運転をして貯湯量表示が増える場合があります。
- スイッチ操作が2分間ないときは、設定は決定されず、通常画面に戻ります。

# ecoガイドを使う (せつやくガイド)

- リモコンでお湯の使用状況や、使い方のアドバイスを見ることができます。
- 目標値を設定して使用状況と比較することができます。

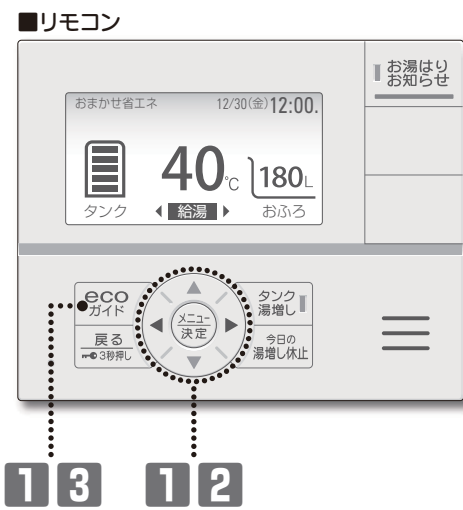

- 1** ecoガイド を押して「せつやくガイド」を選び、メニュー決定 を押す。

●「ecoガイドメニュー」で「せつやくガイド」を選びます。
- 2** ◀▶ で見たい項目を選び、メニュー決定 を押す。

●「せつやくガイド」を選ぶと、昨日1日の使用量と、今日のこれまでの使用量を見ることができます。

●「目標設定」、「詳細データ」、「アドバイス」を見ることができます。
- 3** ecoガイド を押して終了する。

●通常画面に戻ります。

メニュー設定と便利な使い方

## 詳細データ

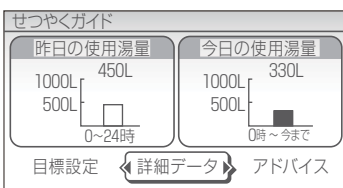

- 「せつやくガイド」で「詳細データ」を選び、メニュー決定 を押すと、過去の使用量の詳細を見ることができます。
- ◀▶ で「1回」「昨日」「今日」「1週間」「1か月」を切り替えることができます。

### 【1回】

詳細データ：1回 《1回の最大出湯時間》 [今日] 19:30ころ 3分40秒 (32L) [昨日] 20:30ころ 5分0秒 (50L)	↔	詳細データ：昨日 《使用パターン》 《積算使用量》 250L 450L 125L 50L 《最大連続使用》 50L (20:30ころ)	↔	詳細データ：今日 《使用パターン》 《積算使用量》 250L 330L 125L 32L 《最大連続使用》 32L (19:30ころ)
--	---	--	---	--

### 【昨日】

詳細データ：昨日 《使用パターン》 《積算使用量》 250L 450L 125L 50L 《最大連続使用》 50L (20:30ころ)	↔	詳細データ：今日 《使用パターン》 《積算使用量》 250L 330L 125L 32L 《最大連続使用》 32L (19:30ころ)
--	---	--

### 【今日】(最初に表示されます)

詳細データ：今日 《使用パターン》 《積算使用量》 250L 330L 125L 32L 《最大連続使用》 32L (19:30ころ)
--

### 【1週間】

詳細データ：1週間 《使用パターン》 《平均使用量》 1000L 450L 500L 650L 月 火 水 木 金 土 日	↔	詳細データ：1か月 《今月のごまでの使用量》 6,300L (1日平均 450L) 《1か月の使用量》 先月 : 14,570L (1日平均 470L) 先々月 : 15,000L (1日平均 500L)
---	---	---

### 【1か月】

詳細データ：1か月 《今月のごまでの使用量》 6,300L (1日平均 450L) 《1か月の使用量》 先月 : 14,570L (1日平均 470L) 先々月 : 15,000L (1日平均 500L)
---

### お知らせ

- 長時間の停電があった場合、過去の使用量がリセットされることがあります。



# ecoガイドを使う (せつやくガイド)

## 目標設定

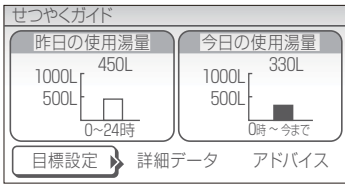

- 「せつやくガイド」で「目標設定」を選び、**メニュー決定**を押すと、節水の目標値が設定できます。
- 目標値を設定すると、使用したお湯の量と比較したり、通常画面でその日に使用したお湯の量を表示することができます。

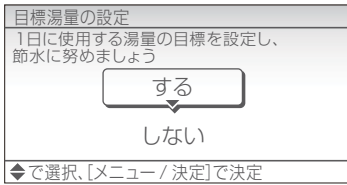

- 「目標湯量の設定」で「する」を選び、**メニュー決定**を押します。

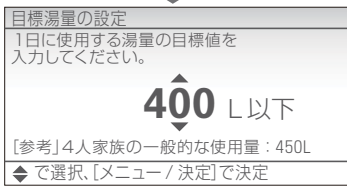

- ▲▼で目標値を選び、**メニュー決定**で決定します。[参考]を目安にして設定してください。

設定範囲 200L ~ 900L (10L刻み)

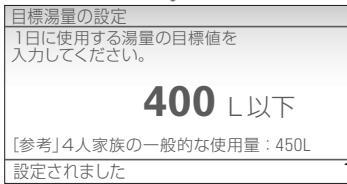

設定されました。

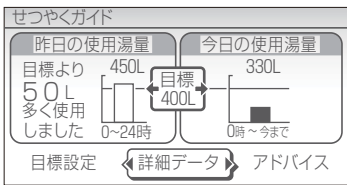

- 目標値を設定すると、目標値と昨日・今日の使用湯量の比較ができます。

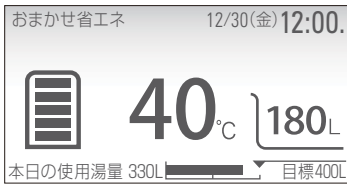

- 目標値設定後は通常画面に「本日の使用湯量」が表示されます。目標値との比較をすることができます。

## アドバイス

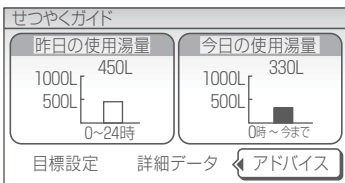

- せつやくガイドで「アドバイス」を選び、**メニュー決定**を押すと、エコキュートの上手な使い方を見ることができます。
- ◀▶でアドバイスの内容を切り替え、▲▼でページを切り替えることができます。

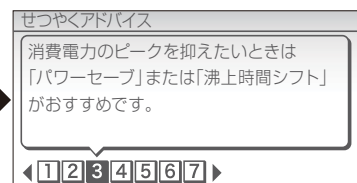
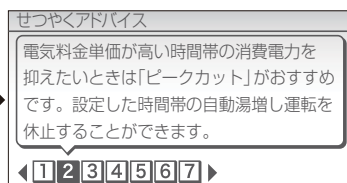
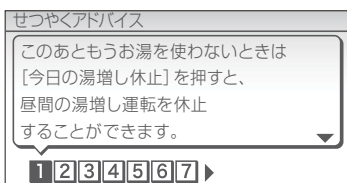

# ecoガイドを使う(かんたん操作ガイド)

- リモコンの操作方法・表示部・スイッチを簡易的に説明したガイド文を表示します。
- リモコンに表示されるQRコードをスマートフォンなどで読み取ると、エコキュートオーナーズサイトに移動することができます。  
エコキュートオーナーズサイトでは、取扱説明書のダウンロードやよくあるご質問、冬期に多い現象について確認することができます。

## ■リモコン

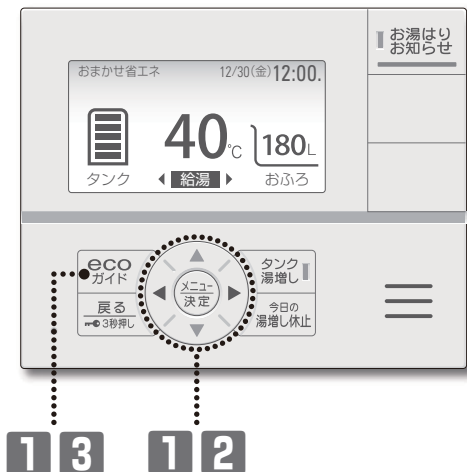

1 ecoガイド を押して「操作ガイド」を選び、メニュー決定 を押す。

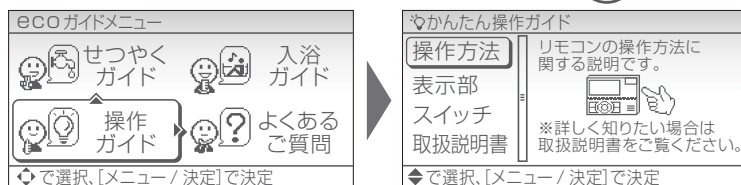

●「ecoガイドメニュー」で「操作ガイド」を選びます。

2 ▲▼ で見たい項目を選び、メニュー決定 を押す。

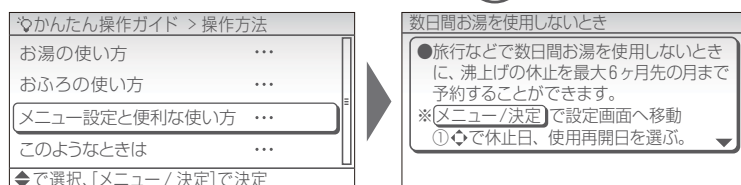

- 戻る を押すと、1つ前の画面に戻ります。
- 項目によっては ▲▼ で 1 2 3 … を切り替え、▲▼ でページを切り替えることができます。
- 項目によっては メニュー決定 を押すと設定画面へ移動することができます。

3 ecoガイド を押して終了する。

- 通常画面に戻ります。

メニュー設定と便利な使い方

## 「かんたん操作ガイド」で表示する項目

- リモコンの操作方法、表示部、スイッチに関する説明です。

### 【操作方法画面】

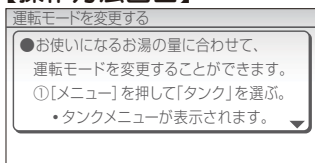

### 【表示部画面】

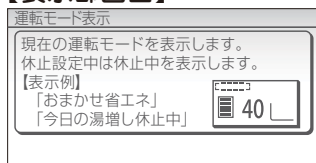

### 【スイッチ画面】

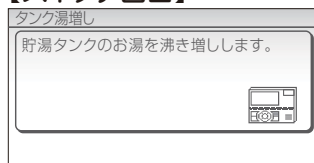

### 【取扱説明書画面】

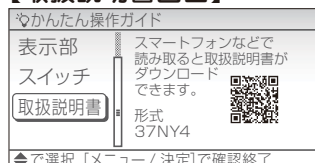

※リモコン上での簡易的な説明ですので、詳しくは本書をご確認ください。

## 「取扱説明書」のダウンロード

### ■リモコン画面

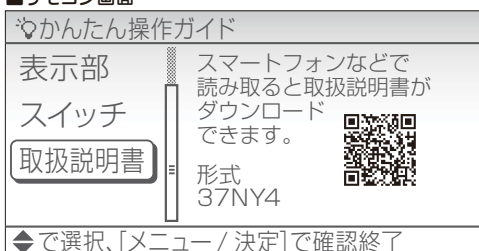

- かんたん操作ガイドで「取扱説明書」を選ぶと、QRコードが表示されます。
- QRコードをスマートフォンなどで読み取ると、エコキュートオーナーズサイトに移動できます。  
(エコキュートオーナーズサイトURL: <https://www.corona.co.jp/myeco/>)
- リモコンに表示されている形式の取扱説明書をダウンロードしてください。
- ダウンロードしたデータは、スマートフォンなどに保存することでいつでも確認できます。

# ecoガイドを使う (入浴ガイド)

- 安心で快適な入浴方法をリモコンで確認することができます。
- 入浴ガイドの内容は、「入浴関連事故の実態把握及び予防対策に関する研究 平成25年度 総括・分担研究報告書 厚生労働省指定型科学研究 入浴関連事故研究班 堀 進悟代表」より引用しています。

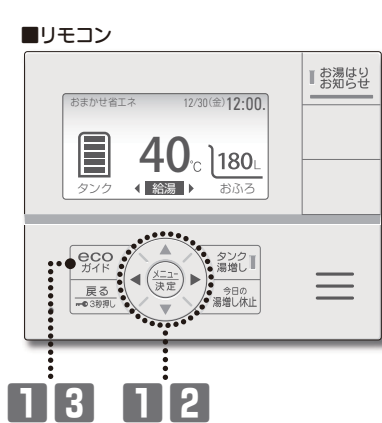

- 1 ecoガイド を押して「入浴ガイド」を選び、メニュー決定 を押す。  
●「ecoガイドメニュー」で「入浴ガイド」を選びます。
- 2 ◀▶ で見たい項目を選ぶ。
- 3 ecoガイド を押して終了する。  
●通常画面に戻ります。

## 「入浴ガイド」で表示するその他の項目

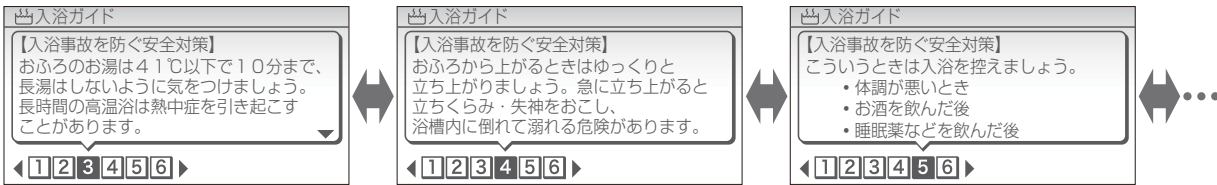

メニュー設定と便利な使い方

# ecoガイドを使う (よくあるご質問ガイド)

- よくあるご質問をリモコンで確認することができます。
- 詳しくは巻末の「よくあるご質問」をお読みください。

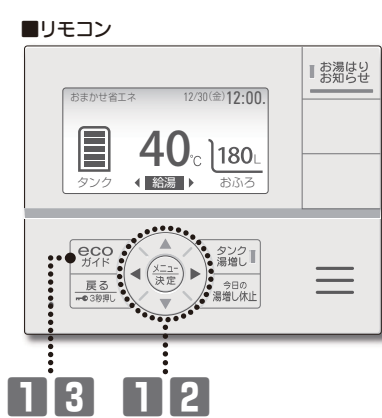

- 1 ecoガイド を押して「よくあるご質問」を選び、メニュー決定 を押す。  
●「ecoガイドメニュー」で「よくあるご質問」を選びます。
- 2 ▲▼ で見たい項目を選び、メニュー決定 を押す。
- 3 ecoガイド を押して終了する。  
●通常画面に戻ります。

# チャイルドロックを使う

●お子様などによるいたずら操作の防止や、誤操作を防止したいときに使用します。

## ■リモコン

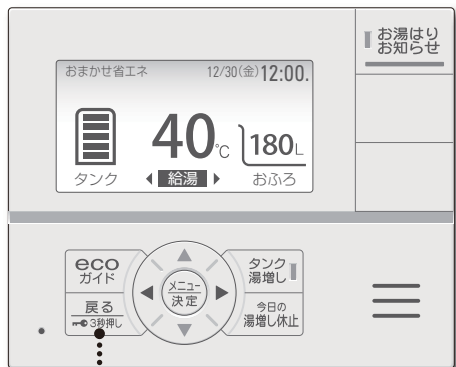

1

1 **戻る** を3秒以上長押しする。

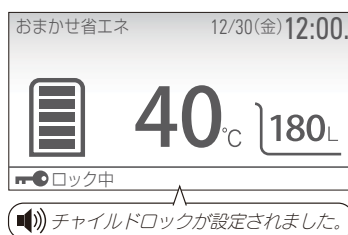

●チャイルドロックが設定され、通常画面に「**ロック中**」が表示されます。

## チャイルドロックを解除するとき



1 **戻る** を3秒以上長押しする。

●「**ロック中**」の表示が消灯して、チャイルドロックが解除されます。

●チャイルドロックが解除されました。

## お知らせ

- チャイルドロック中にスイッチ操作をすると警告音が鳴ります。
- 停電すると、チャイルドロックが解除されることがあります。

# キッチンタイマーを使う

●リモコンでキッチンタイマーが利用できます。

設定範囲	10秒～99分00秒（10秒刻み）
お買い上げ時	3分00秒

## ■リモコン

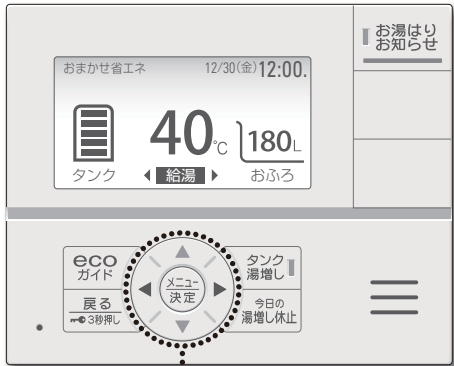

1 2

メニュー設定と便利な使い方

1 **メニュー決定**を押して「キッチンタイマー」を選び、**メニュー決定**を押す。



●「メインメニュー」で「キッチンタイマー」を選びます。

2 **▲▼◀▶**でタイマー時間を設定し、**メニュー決定**を押す。

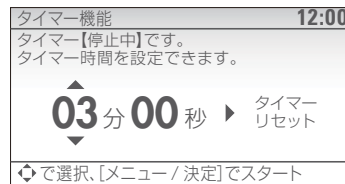

●**◀▶**で分・秒を切り替え、**▲▼**で時間を変更します。

●**メニュー決定**を押すとタイマー動作を開始します。



●タイマー動作中に**メニュー決定**または**▲▼**を押すと一時停止します。

●**▶**で「タイマーリセット」を選び、**メニュー決定**を押すとタイマーがリセットされます。



●タイマー動作中に**戻る**を2回押すか、タイマー開始後2分が経過すると、通常画面に戻りタイマーの残り時間を表示します。



●設定時間が経過すると、タイマーの残り時間が点滅して、お知らせ音が鳴ります。

## お知らせ

●スイッチ操作が2分間ないときは、設定は決定されず、通常画面に戻ります。

## タイマーを解除するとき

■タイマー機能の設定画面で、タイマー動作中に**メニュー決定**を押す。

●タイマー停止中の状態で**戻る**を2回押すと、通常画面に戻ります。



# オプション設定

●リモコンで各種詳細設定ができます。

## ■リモコン

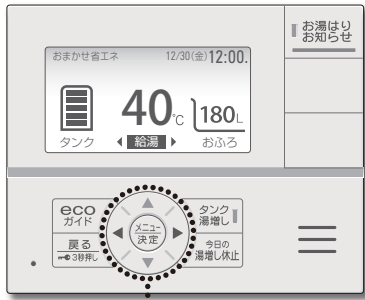

1 2

1 **メニュー決定** を押して「オプション設定」を選び、**メニュー決定** を押す。

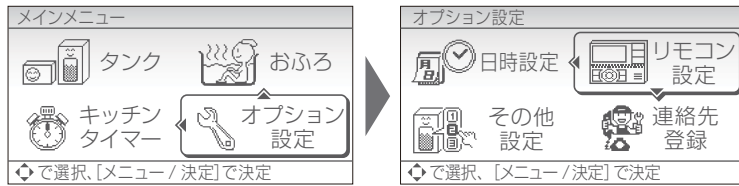

●「メインメニュー」で「オプション設定」を選びます。

2 ▲▼ で設定したい項目を選び、**メニュー決定** を押す。

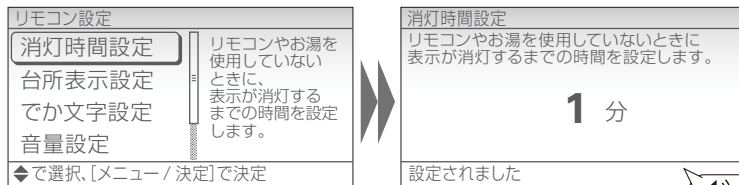

●設定されると1つ前の設定画面に戻ります。

設定されました。

## オプション設定一覧

オプション設定	設定項目	設定内容	選択範囲 (■ はお買い上げ時の設定)	参照ページ	
日時設定	—	現在の年月日と時刻を設定します。	▲▼ で年月日・時刻を切り替え、 ▲▼ で数字を増減します。	9	
リモコン設定	消灯時間設定	リモコンやお湯を使用していないときに表示が消灯※1するまでの時間を設定します。	1分 10分 25分 60分 常時点灯	—	
	台所表示設定	リモコン画面の明るさ・コントラスト・背景色の白黒反転を設定します。	[明るさ] 1~3~5 (1刻み)   [コントラスト] -15~0~15 (1刻み)   [白黒反転] しない する	30	
	でか文字設定	通常画面の文字の大きさを「でか文字」と「標準」から選ぶことができます。	でか文字 標準	30	
	音量設定※2	リモコンの音量を設定します。	なし 小 中 大	—	
	音声設定	音声ガイダンスの有無を設定します。	なし あり	—	
その他設定	湯量設定	沸き上げるお湯の量を任意に設定することができます。	[沸き上げるお湯の量] 200L 250L 300L … (50L刻み)	29	
	電力抑制機能 (電気料金メニューに合わせ、電力抑制機能を設定することができます。)	ピークカット※3	設定した時間帯の自動湯増し運転を休止することができます。	解除する 設定する	32
		パワーセーブ※3	ヒートポンプユニットの消費電力を抑えにすることができます。深夜時間帯が10時間以上の場合に使用してください。	解除する 設定する	33
		沸上時間シフト※4	深夜時間帯の沸上げ終了時刻を早めることができます。	0~4時間 (1時間刻み)	33
入浴注意情報	気温が低い日に自動表示する入浴注意情報を設定できます。	しない する	13		
連絡先登録	—	故障時の連絡先(サービス店)の電話番号を登録します。	◀▶で1桁移動し、▲▼で数字を増減します。	29	

※1 リモコンのバックライトが消灯し表示が暗くなります。また、給湯温度を60℃に設定したとき、常時点灯します。(→10ページ)

※2 音量を「なし」に設定しても警告音および湯はり完了後のメロディは鳴ります。

※3 ピークカットとパワーセーブは同時に設定できません。

※4 電力契約が「設定 11」の場合、0~1時間になります。

## オプション設定を終了するとき

戻る を数回押す。

●通常画面に戻ります。

# 湯量設定

- 貯湯タンクに沸き上げるお湯の量を任意に設定することができます。  
設定するお湯の量は43℃に換算した数値になります。

設定範囲 (50L刻み)	300Lタイプ	370Lタイプ	460Lタイプ
	200~650L	200~800L	200~1000L

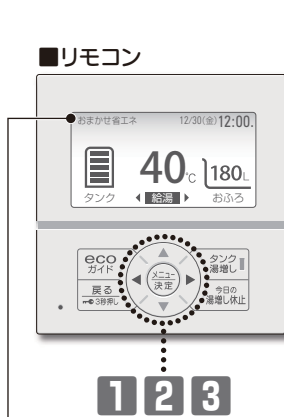

- 湯量設定後、通常画面に「湯量設定 : 〇〇L」が表示されたことを確認してください。
- ※表示されていない場合は、湯量設定が完了していません。設定し直してください。

- 1 オプション設定で「その他設定」を選び、**メニュー決定**を押す。  
 ●「その他設定」で「湯量設定」を選びます。
- 2 ▲▼で設定する湯量を選び、**メニュー決定**を押す。  
 ●[参考]の過去1週間の平均・最大使用湯量を参考にして設定してください。
- 3 ▲▼で「設定する」を選び、**メニュー決定**を押して決定する。  
 ●設定されると1つ前の設定画面に戻ります。通常画面に戻るには**戻る**を数回押してください。

## 湯量設定を解除するとき

- 「運転モード」(→19、20ページ)の手順にしたがって、運転モードを選ぶと湯量設定が解除されます。

### お知らせ

- スイッチ操作が2分間ないときは、設定は決定されず、通常画面に戻ります。

# 連絡先登録

- 故障時の連絡先(サービス店)の電話番号を登録できます。

お買い上げ時 0120-919-302

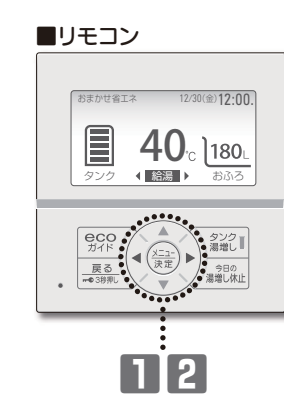

- 1 オプション設定で「連絡先登録」を選び、**メニュー決定**を押す。  
 ●連絡先登録画面が表示されます。
- 2 連絡先を変えるときは▲▼◀▶で電話番号を入力し、**メニュー決定**を押して決定する。  
 ●◀▶で1桁移動し、▲▼で数字・ハイフンを入力します。  
 ●設定されると「オプション設定」に戻ります。通常画面に戻るには**戻る**を数回押してください。

### お知らせ

- 機器に異常が発生したとき、リモコンにエラーを表示し、登録した電話番号と形式が交互に表示されます。(→40ページ)
- 設定された電話番号は、「形式・連絡先表示」で確認することができます。(→39ページ)
- スイッチ操作が2分間ないときは、設定は決定されず、通常画面に戻ります。

メニュー設定と便利な使い方

# リモコン表示設定

●リモコン画面の明るさ・コントラスト・背景色の白黒反転を設定します。

設定項目	明るさ	コントラスト	白黒反転
設定範囲	1~5 (1刻み)	-15~15 (1刻み)	(白黒反転) する、しない
お買い上げ時	3	0	しない (背景色 白)

## ■リモコン

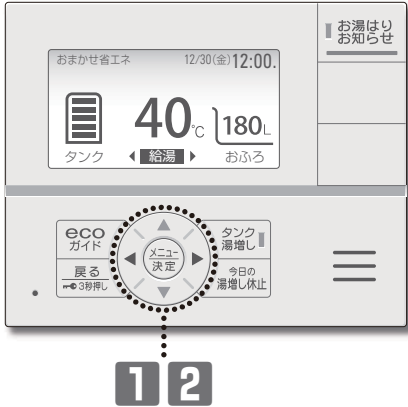

## ■通常画面 (白黒反転「する」)

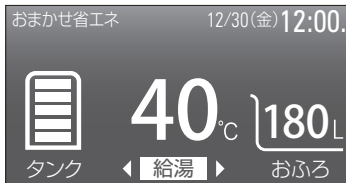

1 オプション設定で「リモコン設定」を選び、**メニュー決定**を押す。

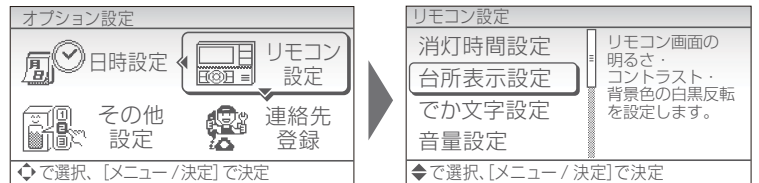

●「リモコン設定」で「台所表示設定」を選びます。

2 ▲▼◀▶で各項目を設定し、**メニュー決定**を押して決定する。

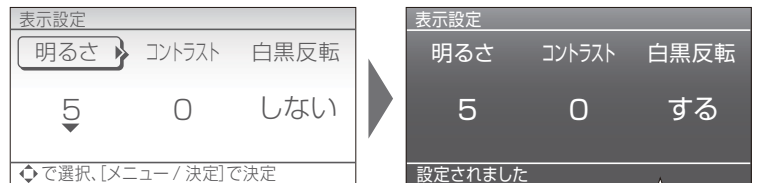

●◀▶で項目を切り替え、▲▼で選びます。

メニュー設定と便利な使い方

# でか文字設定

●通常画面の文字の大きさを「でか文字」と「標準」の2種類から選ぶことができます。

設定範囲	でか文字、標準	お買い上げ時	標準
------	---------	--------	----

## ■リモコン

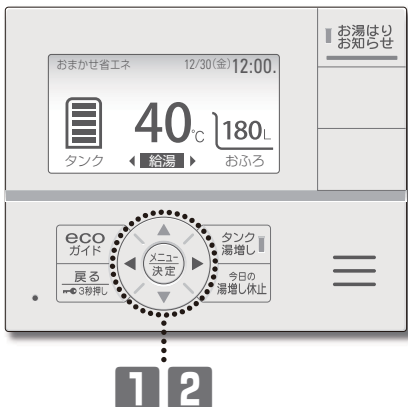

## ■通常画面 (でか文字)



1 オプション設定で「リモコン設定」を選び、**メニュー決定**を押す。

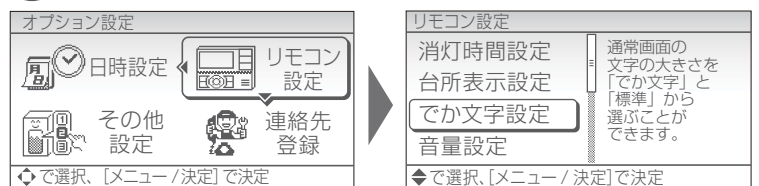

●「リモコン設定」で「でか文字設定」を選びます。

2 ▲▼で「でか文字」または「標準」を選び、**メニュー決定**を押す。

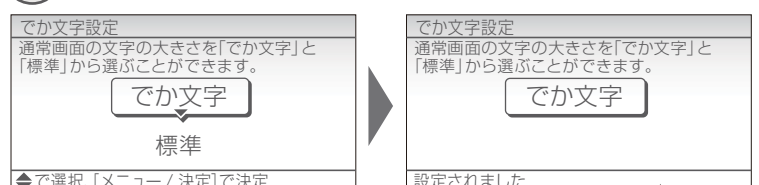

●通常画面以外は「でか文字」にはなりません。

# HEMS接続の設定

- リモコンで機器に接続されている HEMS への接続設定ができます。  
また、接続状態の確認ができます。

設定範囲	接続する、切断する	お買い上げ時	切断する
------	-----------	--------	------

## ■リモコン

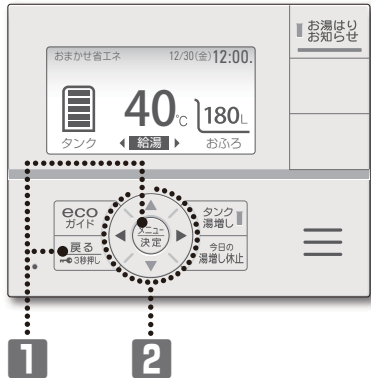

1

2

1

メニュー決定 と 戻る (3秒押し) を同時に5秒以上長押しする。

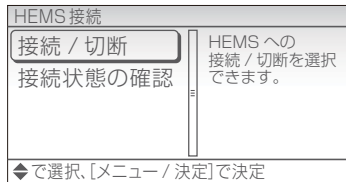

- HEMS 接続画面が表示されます。

2

▲▼ で「接続 / 切断」を選び、メニュー決定 を押す。  
▲▼ で「接続する」を選び、メニュー決定 を押す。

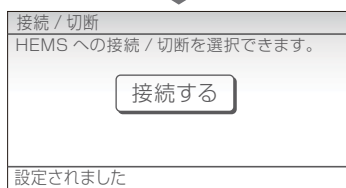
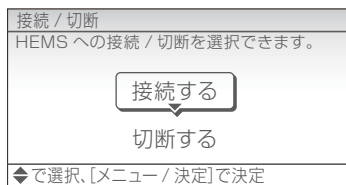

- 設定されると、HEMS 接続画面に戻ります。

## ■接続状態の確認画面

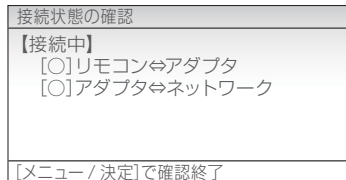

- 「接続状態の確認」を選ぶと、通信状態が確認できます。
- 通信が正常に動作している場合は「○」、動作していない場合は「×」となります。
- メニュー決定 を押すと、通常画面に戻ります。

## お知らせ

- HEMS に接続できる環境であることを確認してください。(別売品のミドルウェアアダプターが必要となります。)
- HEMS に接続する場合は、別売品のミドルウェアアダプターの工事説明書を参照してください。
- HEMS などに異常が生じた場合は、HEMS 接続の設定を「切断する」にしてお使いください。

# ピークカットの設定

- 電気料金単価が高い時間帯の消費電力を抑えたいときに、自動湯増し運転を休止することができます。(毎日有効な機能です。)
- 設定した時間帯は自動湯増し運転をおこないませんので、お湯がたりなくなりそうなときは  を押して湯増しをしてください。(→11 ページ)
- ひんぱんにお湯がたりなくなる場合は、ピークカットの時間帯を短くするか、ピークカットの設定を解除してください。

設定範囲 電力契約した深夜時間帯以外(昼間)の範囲内で設定できます。(1時間刻み)

## リモコン



1 2 3

### 1 オプション設定で「その他設定」を選び、 を押す。

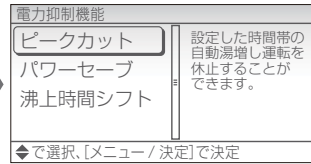
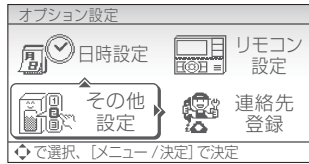

- 「その他設定」で「電力抑制機能」を選びます。
- 「電力抑制機能」で「ピークカット」を選びます。

### 2 ▲▼で「設定する」を選び、 を押す。

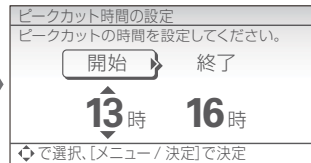
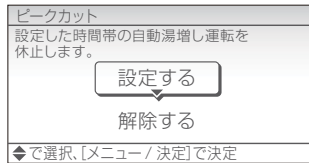

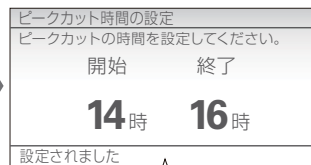
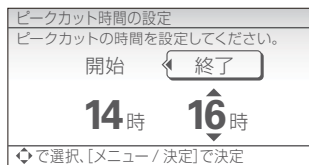

- 「ピークカット」の設定画面で「設定する」を選びます。

### 3 ▲▼◀▶で開始時間・終了時間を選び、 を押す。

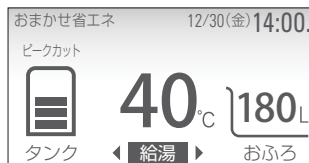

- ピークカットの開始時間と終了時間を任意に設定できます。
- ◀▶で開始・終了を切り替え、▲▼で時刻を入力します。



- 設定されると「電力抑制機能」に戻ります。通常画面に戻るには  を数回押してください。
- 設定した時間帯には通常画面に「ピークカット」が表示されます。

## ピークカットの設定を解除するとき

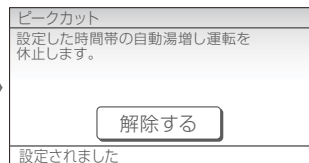
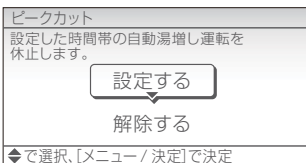

### ■ピークカットの設定画面で「解除する」を選び、 を押す。

 設定されました。

## お知らせ

- 運転モードを「満タン(1週間)」に設定しているときは、ピークカットの時間帯でも自動湯増し運転をおこないます。
- 電力契約の設定を変更した場合は、ピークカットの設定は解除されます。
- パワーセーブを設定している場合は、ピークカットを設定することができません。
- スイッチ操作が2分間ないときは、設定は決定されず、通常画面に戻ります。



# パワーセーブの設定

- ヒートポンプユニットの消費電力を控えめにすることができます。
- お湯の沸上がりに時間がかかりますので、貯湯量表示に注意してお湯をお使いください。

## ■リモコン



1 2

1 オプション設定で「その他設定」を選び、**メニュー決定**を押す。

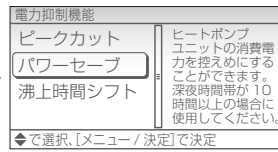
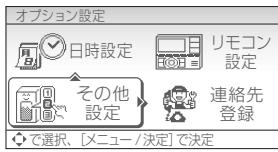

- 「その他設定」で「電力抑制機能」を選びます。
- 「電力抑制機能」で「パワーセーブ」を選びます。

2 ▲▼で「設定する」を選び、**メニュー決定**を押す。

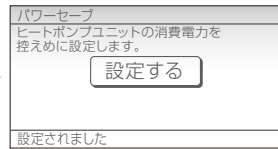
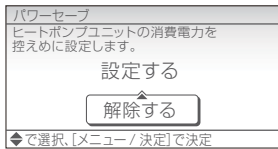

- 「パワーセーブ」の設定画面で「設定する」を選びます。

## パワーセーブの設定を解除するとき

■パワーセーブの設定画面で「解除する」を選び、**メニュー決定**を押す。

### お知らせ

- 電力契約設定の深夜時間帯が10時間以上の場合に使用してください。深夜時間帯が10時間未満の場合に設定すると、夜間の貯湯量が不足し、昼間の湯増し運転が多くなることがあります。
- ピークカットを設定している場合は、パワーセーブを設定することができません。
- スイッチ操作が2分間ないときは、設定は決定されず、通常画面に戻ります。

# 沸上時間シフトの設定

- 深夜時間帯の沸上げ終了時刻を早めることができます。

設定範囲	0～4時間（1時間刻み）	〈電力契約が「設定11」の場合〉0～1時間
お買い上げ時	0時間	

## ■リモコン



1 2

1 オプション設定で「その他設定」を選び、**メニュー決定**を押す。

- 「その他設定」で「電力抑制機能」を選びます。
- 「電力抑制機能」で「沸上時間シフト」を選びます。

2 ▲▼で時間を選び、**メニュー決定**を押す。

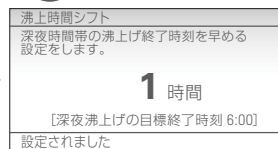
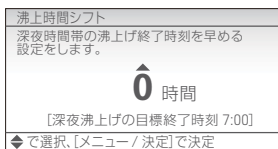

- 沸上げ終了時刻は目安です。

## 沸上時間シフトの設定を解除するとき

■沸上時間シフトの設定画面で「0時間」を選び、**メニュー決定**を押す。

### お知らせ

- 深夜時間帯が8時間以内の場合や冬期など多くのお湯を沸かす場合には、沸上げ終了時刻に沸き上がらないことがあります。
- 電力契約が「設定11」で沸上時間シフトを設定している場合は、お湯の使用量が多いと、0時から沸上げを開始することがあります。
- 電力契約の設定を変更した場合は、沸上時間シフトの設定は解除されます。
- スイッチ操作が2分間ないときは、設定は決定されず、通常画面に戻ります。

# 電力契約の設定

●時間帯別電灯契約の種類によって深夜時間帯および安価な時間帯が異なります。  
設定が合っていないと電気代が高くなる場合がありますので、正しい電力契約を選択してください。

お買い上げ時 設定 1

## ■リモコン

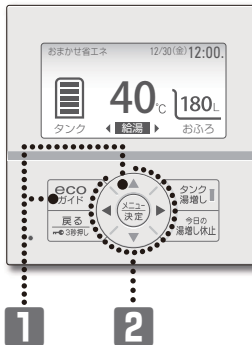

1 ecoガイド と ▲ を同時に5秒以上長押しする。

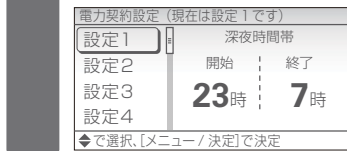

●電力契約画面が表示されます。

2 ▲▼ で設定番号を選び、メニュー決定 を押す。

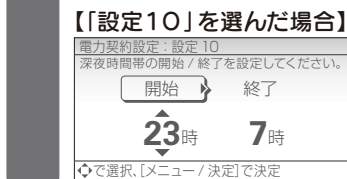

●下表の電力契約内容を参考にして設定してください。

●深夜時間帯の開始時間と終了時間を任意に設定できます。

●◀▶で開始・終了を切り替え、▲▼で時刻を入力します。

●設定されると、通常画面に戻ります。

## 電力契約内容

電力契約の内容は、次のようになっています。地域の電力会社によって異なりますので、詳しくはお買い上げの販売店またはお客様ご相談窓口にお問い合わせください。（→43 ページ）

（2021年1月現在）

設定番号	深夜時間帯	北海道電力	東北電力	東京電力 エナジーパートナー	中部電力 ミライズ	北陸電力	関西電力	中国電力	四国電力	九州電力	沖縄電力
1	23:00~7:00		●よりそう+ナイト8 ●よりそう+サマーセーブ ●やりくりナイト8 ●ピークシフト季節別時間帯別電灯	●夜トクプラン(夜トク8) ●おトクなナイト8 ●ピークシフトプラン	●タイムプラン	●エルフナイト8	●時間帯別電灯 ●季時別電灯PS ●はびeタイム ●はびeタイムR		●徳トクナイト ●電化Deナイト ●ピークシフト型時間帯別電灯	●時間帯別電灯(8時間型)	●Eeホームホリデー ●Eeホームフラット ●時間帯別電灯
2	22:00~8:00	●エネとくスマートプラン	●よりそう+ナイト&ホリデー ●よりそう+ナイト10 ●よりそう+ナイトS ●やりくりナイト10 ●やりくりナイトS	●おトクなナイト10	●スマートライフプラン	●エルフナイト10 ●エルフナイト10プラス	●eスマート10			●電化でナイト・セレクト22 ●時間帯別電灯 ●季時別電灯 ●ピークシフト電灯	
3	23:00~7:00			●電化上手							●Eeらいい
4	23:00~7:00				●Eライフプラン				●スマートeプラン[タイプL] ●スマートeプラン[タイプH]		
5	23:00~8:00							●ファミリータイム ●エコノミーナイト ●電灯ピークシフトプラン			
6	23:00~7:00	●ドリーム8 ●ドリーム8エコ									
7	22:00~6:00	●ドリーム8 ●ドリーム8エコ									
8	24:00~8:00	●ドリーム8 ●ドリーム8エコ									
9	22:00~8:00	●eタイム3プラス ●eタイム3 ●eタイム3[Sプラン] ●eタイム3[Mプラン]									
10	深夜時間帯を任意に設定できます。（開始：20:00~1:00、終了：5:00~9:00）										
11	1:00~6:00			●スマートライフS ●スマートライフL ●スマートライフプラン							
12	21:00~9:00		●よりそう+ナイト12	●夜トクプラン(夜トク12)				●電化Styleコース ●ナイトホリデーコース			
13	22:00~8:00		●よりそう+シーズン&タイム								
14	21:00~7:00				●スマートライフプラン(夜とく)					●電化でナイト・セレクト21	
15	23:00~9:00				●スマートライフプラン(朝とく)				●スマートeプラン[タイプL+] ●スマートeプラン[タイプH+] ●でんかeプラン ●でんかeマシヨンプラン	●電化でナイト・セレクト23	
16	20:00~8:00					●くつろぎナイト12					

# 太陽光発電の電力を活用した運転について — (ソーラーモード、ソーラーモード1週間)

- 本機能は、太陽光発電の電力を活用してお湯を沸かす運転です。
- ご使用いただくには、太陽光発電システムが必要となります。
- 本機能は、毎回手動で設定していただく必要があります。
- ソーラーモードは、翌日と翌々日の2日間の設定ができます。
- ソーラーモード1週間は、設定すると、1週間連続で太陽光発電の電力を活用して沸上げ運転をおこないます。晴れが続く場合に設定してください。

## 【ソーラーモード、ソーラーモード1週間の動作イメージ】

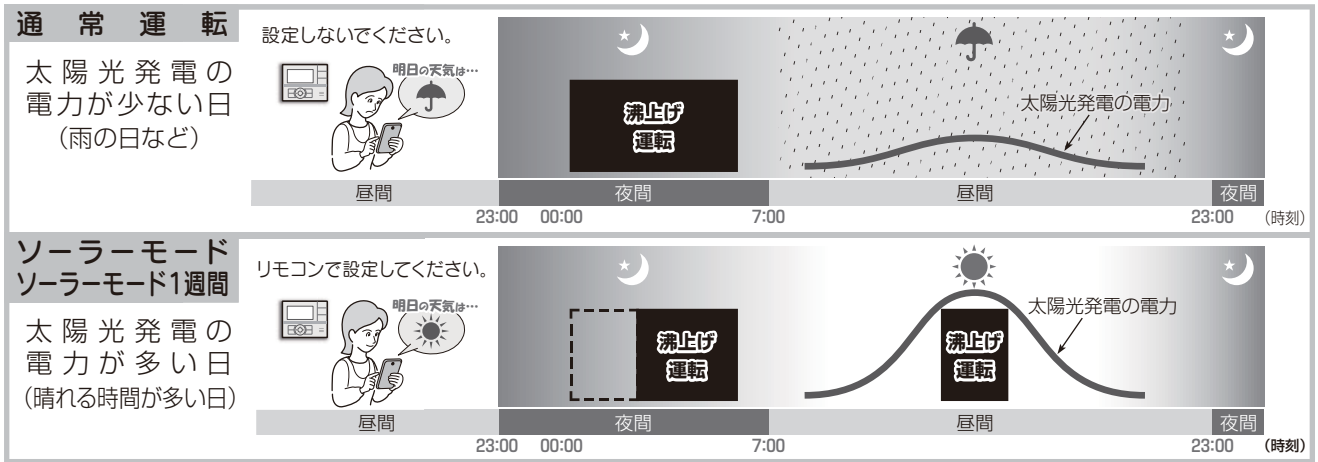

- 夜間の沸上げを一部昼間へ移動して、昼間に発電した電力で沸上げ運転をおこないます。

## リモコン表示部の説明

■リモコン

■表示部

おまかせ省エネ 8/31(土) 12:00.

※ 13:00 ●

タンク 40°C 180L

お風呂

おまかせ省エネ 8/30(金) 19:00.

※ 8/31 ●

タンク 40°C 180L

お風呂

【運転実施日の場合】

- ソーラーモードやソーラーモード1週間の運転実施日になると、設定した沸上げ開始時刻を表示します。
- 運転が終了すると、翌日以降に設定されている場合のみ日付が表示されます。

【運転実施日以外の場合】

- ソーラーモードが設定されているときに、ソーラーモード運転をおこなう一番近い日付を表示します。
- ソーラーモード1週間の場合は、沸上げ最終日を表示します。

### お知らせ

- 太陽光発電システムの発電量が、エコキュートの沸上げ消費電力を上回ることが必要です。(→取扱説明書 仕様編「仕様」を参照してください)  
発電量を確認のうえ設定してください。設定した時間の天候が悪い場合や他の家電製品を使う場合は、太陽光発電システムの発電量が不足し、契約している電力会社から買電してお湯を沸かします。(1週間設定は特にご注意ください。)
- 太陽光発電システムを設置していないご家庭で設定すると、電気料金が増える場合があります。
- 運転モードが「おまかせ省エネ」、「おまかせ」の場合に、本機能が設定できます。
- 本機能を使用しているときは、朝に貯湯量表示が満タンにならない場合があります。  
朝にお湯を多く使う場合やお湯がたりなくなりそうな場合は、**タンク増し**を押して湯増しをしてください。
- お湯の使用量が少ない場合や夏期など気温が高い場合は、本機能で満タンに沸き上げないことがあります。
- 本機能は、ピークカットで設定した時間帯でもお湯を沸かします。
- 本機能の設定は、前日の深夜時間帯開始前までにおこなってください。深夜時間帯中に設定すると、次の昼間に沸上げ運転をおこないません。
- 当日のお湯の使用状況により、設定した開始時刻前に沸上げを開始する場合があります。

# 太陽光発電の電力を活用した運転について — (ソーラーモード、ソーラーモード1週間)

## ソーラーモード、ソーラーモード1週間を設定する

設定項目	ソーラーモード、ソーラーモード(1週間)	沸上げ開始時刻
設定範囲	する、しない	深夜時間帯終了時刻～15時(1時間刻み)
お買い上げ時	しない	— (なし)



※スマートフォンなどで、1時間おきの天気予報を確認すると、より正確に晴れの時間を確認できます。

■ 深夜時間帯の開始前に翌日以降の天気予報を確認し、晴れの時間帯を確認する。

【例：8月30日(金)の12時に設定を開始した場合】

時刻	9	10	11	12	13	14	15	16	17
8月31日の天気	☁	☁	☁	☁	☁	☀	☀	☀	☀

- 8月31日(土)は、14時から晴れの時間帯が続き、太陽光発電の電力が多いと予想されるため、沸上げ開始時刻は「14時」に設定してください。
- 晴れが2時間以上続く場合に設定してください。

### ■ リモコン

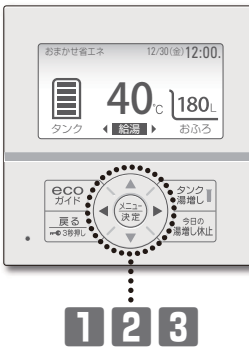

1 「タンクメニュー」で「運転設定」を選び、**メニュー決定**を押す。

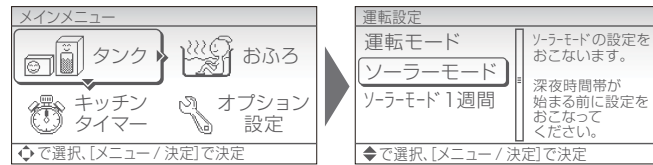

- 「運転設定」で「ソーラーモード」または「ソーラーモード1週間」を選び、**メニュー決定**を押す。

2 ▲▼で設定したい日付を選び、**メニュー決定**を押す。

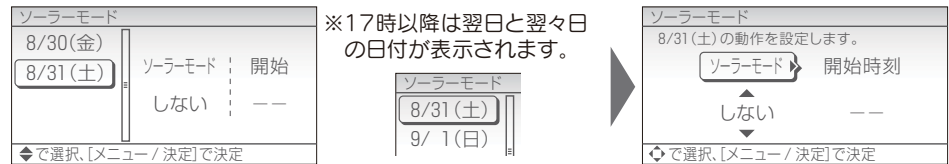

※17時以降は翌日と翌々日の日付が表示されます。

- 「ソーラーモード1週間」に日付設定はありません。

3 ▲▼で「する」にし、開始時刻を選び、**メニュー決定**を押す。

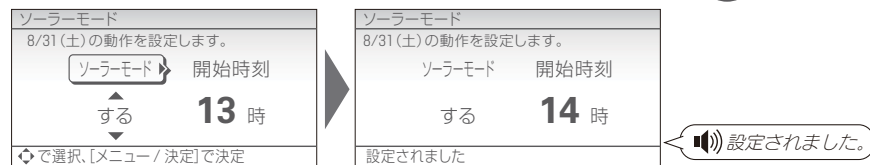

- ◀▶で項目を切り替え、▲▼で開始時刻を選び、**メニュー決定**を押します。
- 設定されると、1つ前の設定画面に戻ります。
- 通常画面に戻るには **戻る** (3秒押し) スイッチを数回押してください。

メニュー設定と便利な使い方

### 解除するとき

■ 「ソーラーモード」または「ソーラーモード1週間」の設定画面で「しない」を選び、**メニュー決定**を押す。

- 解除すると、お湯がたりなくなる場合があります。お湯がたりない場合は湯増しをしてください。(→11ページ)

### お知らせ

- 沸上げ開始時刻は変更することができます。当日に天気予報が変わった場合は、沸上げ開始時刻前までに設定を変更してください。
- スイッチ操作が2分間ないときは、設定は決定されず、通常画面に戻ります。



# 太陽光発電の電力を活用した運転について — (ソーラーモードプラス、エネルギーシフト)

- 本機能は、太陽光発電の電力を活用してお湯を沸かす運転です。HEMSの種類によって、設定画面上に「ソーラーモードプラス」または「エネルギーシフト」と表示します。
- ご使用いただくには、太陽光発電システムおよびコロナエコキュートと連動するHEMSが必要です。詳しくは、お客様ご相談窓口にお問い合わせください。
- 本機能は、HEMSからの天気予報をもとに、エコキュートの沸上げ運転を計画します。翌日が晴れて、太陽光発電の電力が多いと予測された場合に、その電力を活用して昼間に沸上げ運転をおこないます。(夜間の沸上げ運転は控えめになります。) 雨の日など、太陽光発電の電力が少ないと予測された場合は、夜間にお湯を沸かします。

## 【ソーラーモードプラス、エネルギーシフトの動作イメージ】

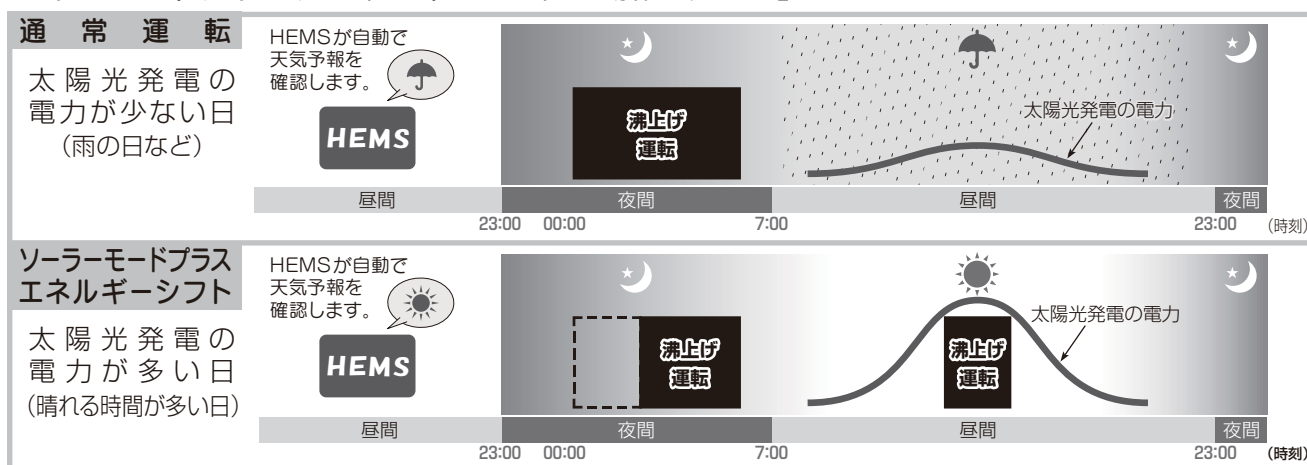

- 夜間の沸上げを一部昼間へ移動して、昼間に発電した電力で沸上げ運転をおこないます。

## リモコン表示部の説明

■リモコン

■表示部

おまかせ省エネ 8/30(金) 12:00.

13:00 40°C 180L

タンク ◀ 給湯 ▶ お風呂

●接続時には を表示します。(→31ページ)

●太陽光発電の電力を活用して沸き上げるときに表示します。ソーラーモードプラスやエネルギーシフトでの沸上げ運転開始時刻の目安を表示します。

●沸上げ運転開始時刻になったら通常画面に「湯増し中」が表示され、沸上げを開始します。

■湯増し中の場合

おまかせ省エネ 8/30(金) 13:00.

湯増し中 40°C 180L

タンク ◀ 給湯 ▶ お風呂

### お知らせ

- 運転モードが「おまかせ省エネ」、「おまかせ」の場合に、太陽光発電の電力を活用した沸上げ運転をおこないます。
- 前日の天気予報が晴れて当日雨になったときなど、天気予報が外れて太陽光発電の電力が不足した場合は、契約している電力会社から買電して、お湯を沸かします。
- 本機能を使用しているときは、朝に貯湯量表示が満タンにならない場合があります。朝にお湯を多く使う場合やお湯がたりなくなりそうな場合は、 を押して湯増しをしてください。
- お湯の使用量が少ない場合や夏期など気温が高い場合は、本機能で満タンに沸き上げないことがあります。
- 本機能の設定中は、ピークカットで設定した時間帯でもお湯を沸かします。
- 停電したときやHEMSとの通信異常があった場合や、HEMSが学習中の場合はアイコンが点滅することがあります。
- 本機能を使用しているときは、ソーラーモードおよびソーラーモード1週間を設定できません。



# 太陽光発電の電力を活用した運転について — (ソーラーモードプラス、エネルギーシフト)

## ソーラーモードプラス、エネルギーシフトを設定する

●別売品のミドルウェアアダプターを接続することで、HEMSに接続することができます。

- 1 HEMS 接続の設定を「接続する」にする。  
(→31 ページ)
- 2 HEMS にて太陽光発電の電力を活用した運転を設定する。  
●詳しくは、HEMSの取扱説明書をご確認ください。

### 解除するとき

#### ■HEMS にて太陽光発電の電力を活用した運転を解除する。

●詳しくは、HEMSの取扱説明書をご確認ください。

### お知らせ

- HEMSにて太陽光発電の電力を活用した運転を解除しても、運転モードが「使いきり」「湯量設定」に変更できない場合があります。「使い切り」「湯量設定」に変更したいときは、「エネルギーシフト設定を解除するとき」の手順にしたがって設定を解除してください。
- スイッチ操作が2分間ないときは、設定は決定されず、通常画面に戻ります。

### エネルギーシフト設定を解除するとき

#### ■HEMS にて連動設定を解除する。

●詳しくは、HEMSの取扱説明書をご確認ください。

- 1 と を同時に5秒以上長押しする。

●HEMS 接続画面が表示されます。

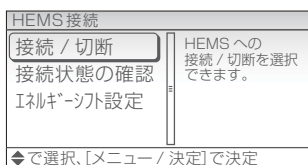

- 2 ▲▼で「エネルギーシフト設定」を選び、 を押す。  
▲▼で「する」を選び、 を押す。

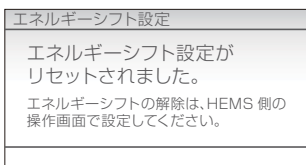
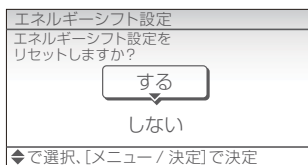

●通常画面に戻るには スイッチを数回押ししてください。

### お知らせ

- スイッチ操作が2分間ないときは、設定は決定されず、通常画面に戻ります。

# リモコンのお手入れと日常点検

## リモコンのお手入れ（日常）

### ■リモコン



- リモコンの表面が汚れたときは、水にぬらした柔らかい布をかたく絞って、軽く拭き取ってください。

### お願い

- リモコン内部には電気部品が入っていますので、水をかけないようにしてください。
- 洗剤およびベンジン・シンナー等は使用しないでください。
- リモコンは必要以上に強く押ししたり、引っ張ったり、カバーを外したりしないでください。故障の原因となります。

## 時刻の確認（1カ月に1回程度）

- 時刻がずれている場合は、リモコンで時刻を合わせてください。  
時刻がずれていると、電気料金が高くなる場合があります。（→9ページ）

# 故障かなと思ったら

## 形式・連絡先表示

- 機器に異常が発生したときなどに連絡するための、お使いのシステム形式と連絡先を表示することができます。
- リモコンに表示されるQRコードをスマートフォンなどで読み取ると、エコキュートオーナーズサイトに移動することができます。エコキュートオーナーズサイトでは、取扱説明書のダウンロードやよくあるご質問、冬期に多い現象について確認することができます。

このようときは

### ■リモコン

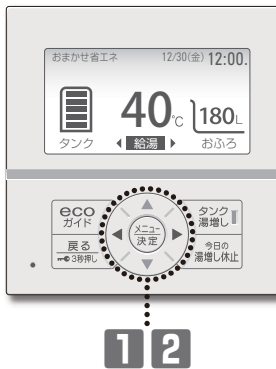

1  を押して「タンク」を選び、 を押す。

- 「メインメニュー」で「タンク」を選びます。

2     で「形式・連絡先」を選び、 を押す。

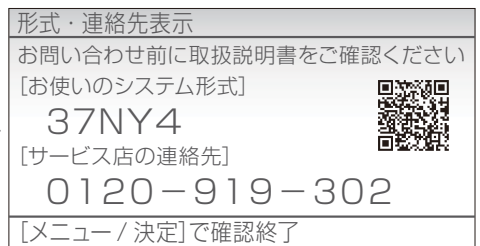
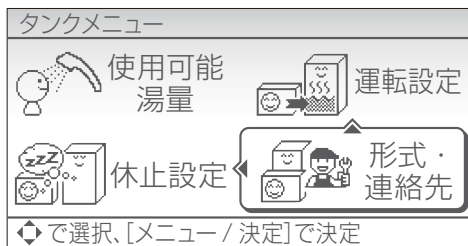

- 「お使いのシステム形式」と「サービス店の連絡先」が表示されます。
-  を押すと通常画面に戻ります。
- サービス店の連絡先はオプション設定から登録できます。（→29ページ）
- リモコンに表示されるQRコードをスマートフォンなどで読み取ると、エコキュートオーナーズサイトに移動できます。  
（エコキュートオーナーズサイトURL：<https://www.corona.co.jp/myeco/>）

# 故障かなと思ったら

## エラー表示

●機器に異常が発生したとき、リモコンにエラーを表示し、警告音が鳴って異常をお知らせします。



表示	原因	処置
E○○	貯湯ユニット関係の故障	エラー表示を解除して、再度運転を開始してください。再度エラーコードを表示する場合は、使用を中止してエラー表示内容を控えていただき、お買い上げの販売店(工事店)に点検・修理をご依頼ください。
H○○	ヒートポンプユニット関係の故障	
H15	ファンモータ異常	ファンが雪などでロックした可能性があります。ヒートポンプの周囲を除雪してからエラーを解除し、正常に沸上げ運転がおこなえるか確認してください。再度エラーコードを表示する場合は、使用を中止してお買い上げの販売店(工事店)までご連絡ください。
E12	給湯高温異常	給湯の使用を中止して、お買い上げの販売店(工事店)までご連絡ください。
E36	沸上げ高温異常	
E37	漏水センサ作動	貯湯ユニットの給水専用止水栓を閉じ、お買い上げの販売店(工事店)までご連絡ください。

### H15エラーが発生したとき

■リモコン画面

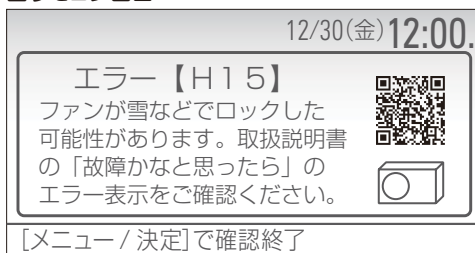

- リモコンに表示されたQRコードをスマートフォンなどで読み取ると、エコキュートオーナーズサイトに移動できます。(エコキュートオーナーズサイトURL: <https://www.corona.co.jp/myeco/>)
- を押すと、通常画面に戻ります。

### エラー表示を解除するとき

■ と を同時に5秒以上長押しする。

- エラー表示が消え、通常画面に戻ります。  
エラーコードを表示しない場合は、そのままご使用ください。
- 再度エラーコードを表示する場合は、使用を中止してエラー表示内容を控えていただき、お買い上げの販売店(工事店)に点検・修理をご依頼ください。

このようなききは

# 故障かなと思ったら

## エラー表示がない場合



症状	調べるところ・原因	処置・説明
沸上げ・貯湯量表示	貯湯量表示の減りが早い • 貯湯量表示は、約50℃以上のお湯の量を表示しています。	外泊などで1日以上お湯を使用していない。タンクの放熱でお湯の温度が低下する。 お湯を使用しないと貯湯タンク内のお湯の温度が低下し、早めに貯湯量表示が減ることがあります。
	給水温度が低い冬は夏よりも貯湯量表示が早く減ります。	貯湯タンク内のお湯と水道水を混ぜて約40℃で給湯するため、給水温度が低いと貯湯量表示が早く減ります。
	深夜時間帯以外(昼間)に沸上げしている	お湯の使用量によっては、昼間でも湯増し運転をおこないます。 冬期は製品内部の凍結を防止するため、湯増し運転をする場合があります。
	朝に貯湯量表示が満タンになっていない	お湯の使用量が少ない場合。 夏場など気温が高い場合。 深夜時間帯に大量にお湯を使用した場合。 低外気温時は深夜時間帯で沸き上がらないことがあります。
ヒートポンプユニットから音がする	沸上げ運転中(湯増し中)は運転音がします。 沸上げ運転中以外でも音がすることがあります。	「今日の湯増し休止」スイッチを押すと、その日の昼間の湯増し運転を休止させることができます。(→11ページ) 運転モードが「使いきり」の場合や今日の湯増し休止中、ピークカット設定中、休止設定中など、昼間に湯増し運転をしない設定でも湯増し運転をおこなう場合があります。 節約のため、満タンに沸き上げない場合があります。 深夜の湯増し運転中に大量にお湯を使用すると、使用した分、満タンに沸き上げない場合があります。 低外気温時はヒートポンプユニットの加熱能力が低下することがあります。 低外気温時はヒートポンプユニットの加熱能力が低下することがあります。 低外気温時は運転音が大きくなる場合があります。 低外気温時に湿度が高い場合は、ヒートポンプユニットの熱交換器の霜を取るため、運転音が大きくなる場合があります。 冬期は製品内部の凍結を防止するため、ヒートポンプユニットが運転・停止を繰り返す場合があります。

症状	調べるところ・原因	処置・説明
お湯がぬるい 設定温度にならない 湯温が変動する	給湯温度は配管の長さや放熱、湯水混合栓の設定温度などにより変動します。	リモコンの給湯温度設定は目安としてお使いください。
	貯湯タンク内の湯温が低いときは、お湯がぬるくなる場合があります。	そのままお使いいただくか、タンク湯増しをしてください。
	サーモスタット付き湯水混合栓を使用の場合。	リモコンの給湯温度を5～10℃高めに設定してご使用ください。
	2ヵ所以上同時に給湯した。	お湯の使用量が急に増えるため、湯温が変動することがあります。
お湯がたりない	お湯の使用量が多い。	タンク湯増しをしてください。(→11ページ) ひんぱんにタンク湯増しをする場合は、運転モードを変更してください。(→20ページ)
	リモコンに「休止中(再開日:○/○)」が表示されている。	休止設定で、お湯の沸上げ休止(休止設定)を解除してください。(→21ページ)
	リモコンに「ピークカット」が表示されている。	ピークカットで設定した時間帯は自動湯増し運転をおこないません。ピークカットの時間帯を短くするか、ピークカットの設定を解除してください。(→32ページ)
	沸上げ運転時以外でも、排水口からお湯(水)がでている。	逃し弁の点検をしてください。 (→取扱説明書 仕様編「貯湯ユニットのお手入れと日常点検」) 止まらない場合は、お買い上げの販売店(工事店)に点検・修理をご依頼ください。
お湯が出ない	給水専用止水栓が閉じている。	給水専用止水栓を開いてください。
	断水している/給水圧が低い。	最寄りの水道局へ問い合わせてください。
	配管が凍結している。	給水専用止水栓を閉じて、お買い上げの販売店(工事店)に点検・修理をご依頼ください。
お湯の出が悪い	ガス(石油)給湯機と比べると、若干お湯の出が弱くなります。	水道の圧力を減圧して、一定の水圧に調整しています。
	2ヵ所以上同時に給湯した。	2ヵ所以上同時に給湯すると、出湯量が少なくなることがあります。
	湯水混合栓の種類によっては蛇口を全開にしてもお湯の出が悪い場合があります。	リモコンの給湯温度を5～10℃高めに設定してご使用ください。
	貯湯ユニット内のストレーナにゴミが詰まっている。	お買い上げの販売店(工事店)に点検・修理をご依頼ください。

このようなききは



# 故障かなと思ったら

	症 状	調べるところ・原因	処置・説明
ふ ろ	お湯はりお知らせスイッチを受け付けない	貯湯量表示が  (点滅) や  を表示している。 貯湯タンク内のお湯が少ない。	タンク湯増しをして、必要な湯量を沸かしてからおこなってください。(→11ページ)
	お風呂のお湯が多い・少ない	ふろ湯量の設定が適正でない。	ふろ湯量を再度設定してください。(→13ページ)
		定量止水栓の湯はり量の設定が適正でない。	定量止水栓の湯はり量を再度設定してください。(→15ページ)
		湯はり中に台所などで給湯した。	湯はり中に台所などで給湯すると、お知らせ時のふろ湯量は設定されたふろ湯量より少なくなります。
	お風呂のお湯がぬるい・あつい	給湯温度の設定が適正でない。	給湯温度を再度設定してください。(→10ページ)
浴槽や洗面器具に青いすじがつく	水中に含まれる銅イオンと、石けんなどに含まれる脂肪酸が反応してできた青色の銅石けんが付着したものです。人体に害はありません。	浴槽用洗剤をスポンジなどにつけてこすり、洗い流してください。こまめに掃除することでつきにくくなります。汚れが落ちない場合は、アルカリ系洗剤等をご使用ください。また、ペーパータオル(布)に原液を浸し、青い部分に貼り付けて、しばらく(数分~数十分)放置した後、ふき取ると効果的です。(→43ページ)	

	症 状	調べるところ・原因	処置・説明
ソ ー ラ ー モ ー ド	ソーラーモードを設定したのに、昼間に沸き上げない	設定したその日の昼間は、沸上げをおこないません。	ソーラーモードの設定・変更は昼間のソーラーモード沸上げ運転後、深夜時間帯前までにおこなってください。
		深夜時間帯中にソーラーモードを設定した。	
	ソーラーモードが設定できない	ソーラーモード設定後に、運転モードを「おまかせ省エネ」、「おまかせ」以外にした。	運転モードが「おまかせ省エネ」、「おまかせ」の場合にソーラーモードが設定できません。運転モードを「おまかせ省エネ」または「おまかせ」に設定してください。(→20ページ)
		運転モードが「おまかせ省エネ」、「おまかせ」以外の設定になっている。	
ソーラーモードを設定・解除するとお湯がたりない	ソーラーモードを設定すると、夜間の沸上げ量を減らして昼間に沸き上げるため、昼間の沸上げ前に大量にお湯を使用すると、お湯がたりなくなる場合があります。 ソーラーモード設定中に  を押すと、その日の昼間は沸上げをおこないません。 ソーラーモードを解除すると、昼間の沸上げをおこなわずお湯がたりなくなる場合があります。	お湯がたりなくなりそうなときは、湯増しをしてください。(→11ページ)	

	症 状	調べるところ・原因	処置・説明
リ モ コ ン	リモコンの表示部が点灯しない	AC200V電源ブレーカ(配線用しゃ断器)が「OFF」になっている。	電源ブレーカを「ON」にしてください。
		漏電しゃ断器の電源レバーが「OFF」になっている。	漏電しゃ断器の電源レバーを「ON」にしてください。再度「OFF」になる場合は、そのままお買い上げの販売店(工事店)に点検・修理をご依頼ください。
		停電している。	停電が終わるまでお待ちください。
	リモコンの表示部が消灯しない	給湯温度が「60℃」になっている。	故障ではありません。給湯温度を変更してください。(→10ページ)
		リモコンの消灯時間設定が「常時点灯」になっている。	リモコンの消灯時間設定を変更してください。(→28ページ)
	リモコンの表示が暗い・見えづらい	節電のため、リモコンやお湯を使っていない時には、リモコンのバックライトが消灯し表示が暗くなります。	どれかスイッチを押すと、バックライトが点灯し表示が明るくなります。自動消灯の時間を変更することができます。(→28ページ)
		見る角度によっては表示部が見えづらかったり、欠けて見えることがあります。	「表示設定」で明るさ・コントラストなどを調節してください。(→28ページ)
	リモコンの表示が一瞬消える	表示部が消灯するときに、表示部の更新をしています。	リモコンの表示が一瞬消えるように見えることがありますが、故障ではありません。
	リモコンの表示に残像が残る	気温が低いときは表示に残像が残る場合があります。	気温が低いときは液晶の動作が鈍り、残像が残ることがあります。
	リモコンの操作音が出ない 音声案内が小さい	リモコンの音量設定が「なし」や「小」になっている。	リモコンの音量設定を「中」または「大」にしてください。(→28ページ)
音声案内をしない	リモコンの音声設定が「なし」になっている。	リモコンの音声設定を「あり」にしてください。(→28ページ)	
リモコンの操作ができない	表示部に「  ロック中」が表示されている。	チャイルドロックが設定されていますので、解除してください。(→26ページ)	



# よくあるご質問

## こんなときは故障ではありません

### Q ヒートポンプユニットが深夜時間帯に運転していない

A 運転開始時間は、今までの使用湯量を考慮して自動制御しています。(早く沸かしすぎて冷めないように制御しています。)

### Q 沸上げ運転中、ヒートポンプユニットの下部から水が出る

A ヒートポンプユニットが大気から熱を吸収するときに、結露した水が出ます。また、気温が低いときは、ヒートポンプユニット背面の熱交換器に霜がつき、霜取り運転によって解けた水が多く出ます。

ドレン口以外の場所から水が出ている場合は、ドレンニップルおよびドレンホースがつまっている可能性がありますので、清掃をおこなってください。(ただし、寒冷地向けはドレンニップル・ドレンホースはありません。)

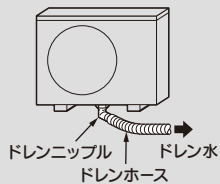

### Q お湯を使っていないのに、リモコンの貯湯量表示が減る

A リモコンの貯湯量表示は、貯湯タンク内の約50℃以上のお湯の量を表示しています。

例) 朝は貯湯量表示が5本なのに、帰宅すると貯湯量表示が減っている場合

答) 貯湯タンク内のお湯は自然放熱により冷めます。お湯を使わない場合でも、貯湯タンク内のお湯の温度が低下すると貯湯量表示が減ります。

### Q 朝に貯湯量表示が満タンになっていない

A お湯の使用量が少ない場合や、夏場など気温が高い場合は、不要な沸上げ運転を防ぐため、満タンに沸き上げない場合があります。深夜時間帯に大量にお湯を使った場合は使った分が減ります。気温が低いときは、ヒートポンプユニットの能力が低下し、深夜時間帯で沸き上がらないことがあります。



### Q 貯湯ユニットの排水口からお湯が出ている

A 沸上げ運転時は、貯湯タンク内の水の温度が上昇し膨張します。この膨張分が逃し弁から排水されます。

### Q 浴槽や洗面器具に青いすじがつく

A 水中に含まれる銅イオンと、石けんなどに含まれている脂肪酸が反応してできた青色の銅石けんが付着したものです。人体に害はありません。処置の方法は42ページを参照してください。

### Q お湯が出ない

A どこかの蛇口からお湯が出なければ凍結の可能性があります。お買い上げの販売店(工事店)にご相談ください。(取扱説明書 仕様編「冬期の凍結予防について」を参照してください。)

### Q シャワーの湯温が安定しない/シャワーの勢いが弱い

A サーモスタット付き湯水混合栓を使用の場合は、シャワーの設定温度(約40℃)よりリモコンの給湯温度設定を5~10℃高い45~50℃に設定することで、安定した湯温となり、シャワーの湯量も増えます。

株式会社 **コロナ**

〒955-8510 新潟県三条市東新保7-7 TEL(0256)32-2111(代表)

ホームページ <https://www.corona.co.jp/>

お客様ご相談窓口 TEL **フリーダイヤル 0120-919-302**

携帯電話ナビダイヤル **0570-550-992**

ナビダイヤルの通話料はお客様負担となります。

このようときは