

CORONA

自然冷媒CO₂家庭用ヒートポンプ給湯機

エコキュート



取扱説明書 操作編

フルオートタイプ

はじめに

- エコキュートの上手な使い方 1
- 安全上のご注意 5
- 据え付け・ご使用にあたってのお願い 9
- リモコン各部の名前とはたらき 10

給湯とおふろの使い方

- お湯・シャワーを使う 12
- お湯がたりないとき 13
- 今日の湯増しを休止する(その日だけ有効な機能) 13
- おふろを沸かす(ふろ自動運転) 14
- ふろ自動一時停止を使う 16
- 入浴お知らせ機能について 17
- おふろの温度を設定する 21
- ふろ自動運転の設定をする 22
- おふろの湯温をあげる(追いだき・高温さし湯) 23
- おふろの湯温をさげる(さし水) 24
- おふろのお湯を増やす(たし湯) 24
- 節水モードを使う 25
- 貯湯量表示について 26

メニュー設定と便利な使い方

- メニューの種類と設定方法 27
- 使用可能湯量を見る 28
- 運転モード 29
- 数日間お湯を使用しないとき(休止設定) 31
- 湯はりの予約(ふろ予約) 32
- ふろオプション 33
- 通話をする 34
- 音声モニターを使う 36
- ECOガイドを使う(せつやくガイド) 37
 - (かんたん操作ガイド) 39
 - (入浴ガイド) 40
 - (よくあるご質問ガイド) 40
- チャイルドロックを使う 41
- 生活用水を確保する 42
- オプション 43
- 日時を合わせる 45
- 連絡先登録 45
- 湯量設定 46
- 浴室リモコンの明るさを変える 46
- ピークカットの設定 47
- パワーセーブの設定 48
- 沸上時間シフトの設定 48
- 電力契約の設定 49
- ネットワークに接続する 50
- 太陽光発電の電力を活用した運転について 52

QRコードを読み取ることで、エコキュートの取扱説明動画などを確認することができます。



※エコキュートは関西電力株式会社の登録商標です。
 ※QRコードは株式会社デンソーウェーブの登録商標です。

- このたびは、自然冷媒CO₂家庭用ヒートポンプ給湯機をお買い上げいただきまことにありがとうございます。
- この取扱説明書には、使用上の注意事項を記載しております。正しく安全にお使いいただくため、ご使用前に必ずお読みください。そのあとは、別冊の「取扱説明書 仕様編」、「保証書」と一緒に必要になったときにいつでもお読みになれるよう大切に保管してください。
- お買い上げの機種の種類は、「保証書」の表示または貯湯ユニットの銘板ラベルをご確認ください。

コロナ延長保証システム(有料)
 はこちらから



詳しくは、別冊「取扱説明書 仕様編」裏面をご覧ください。

株式会社 **コロナ**

このようなときは

- リモコンのお手入れと日常点検 57
- おふろのお手入れと日常点検 58
- 故障かなと思ったら 60
- よくあるご質問 67

別冊の「取扱説明書 仕様編」をご覧ください。

製品構成と各部のなまえ
 冬期の凍結予防について
 長期間お湯を使用しないとき
 次にご使用になるとき
 非常用取水栓の使い方
 停電したときや断水・水道工事がおこなわれるとき
 貯湯ユニットのお手入れと日常点検
 仕様
 定期点検(有料)
 保証とアフターサービス

エコキュートの上手な使い方

●省エネ・節約機能を使うことで、快適な生活に役立てることができます。

省エネで経済的にご使用いただくために

エコキュートは、過去のお湯の使用量を学習してお湯を沸かしますが、リモコンの設定により、多めに沸かすことも、少なめに沸かすこともできます。以下を参考に、必要な量だけお湯を沸かし、上手に使い切ることが省エネ・省コストのポイントです。

選べる運転モードが便利

お買い上げ時の運転モードの設定は、「おまかせ省エネ」になっています。(→29ページ)

- 1週間の最大使用量が500L以下の場合、「おまかせ省エネ」がおすすめです。
1週間の使用量は「せつやくガイド」で確認することができます。(→37ページ)

■台所リモコン画面

| 運転モード設定 (現在はおまかせ省エネです) | |
|------------------------|-------------------------------|
| おまかせ省エネ | おすすめの省エネモード |
| おまかせ | 毎日の使用量を学習して、最適なお湯の量を自動で沸かします。 |
| 使いいきり | |
| 満タン(1週間) | |
| ◆で選択、[メニュー/決定]で決定 | |

様々な電気料金メニューに対応

電気料金メニューの特徴に合わせ、3つのピーク電力抑制機能「ピークカット」、「パワーセーブ」、「沸上時間シフト」を選ぶことができます。(→47、48ページ)

節水モードで湯量をおさえて節水

給湯量やふろ湯量を節約したいときは、節水モードがおすすめです。(→25ページ)

- 機器から出るお湯・シャワーの流量をおさえて、節約することができます。
※お湯・シャワーの使用量を節約する機能は、お使いのシステム形式に“HXE”が付く機種のみです。
- ふろ自動運転のふろ湯量を一定量少なく湯はりして節約することができます。

毎回1cmの節水でかしくおトク!

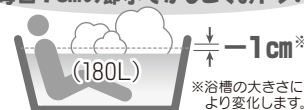

■ふろ湯量節水(-10L設定)の場合

ムダな沸き上げをストップ

その日にもうお湯を使わないときは  を押すと、昼間の湯増し運転を休止することができます。(→13ページ)

旅行などで不在になるときは

「休止設定」で沸上げを休止することができます。(→31ページ)

- 16日間以上休止するときは、漏電しゃ断器の電源レバーを「OFF」にして貯湯ユニットとヒートポンプユニットの排水をしてください。
(→取扱説明書 仕様編「長期間お湯を使用しないとき」)



ぬるくなったおふろの湯温を上げるときは

追いだき  よりも 高温さし湯 ( 3秒以上長押し) の方が早く上げることができます。(→23ページ)

前日の残り湯や水からの沸かし直しは

おふろを沸かすとき、前日の残り湯や水からの沸かし直しは効率が低下し消費電力量が増える場合があります。水が冷たい場合は、新たに湯はりをするをおすすめします。

- おふろの残り湯を設定温度まで沸かしたいときは、  ではなく  を押してください。(→14ページ)

エコキュートの上手な使い方

- 入浴に関するお知らせガイド機能や、湯上りタイマー・浴室モニターの入浴お知らせ機能をご使用いただくことで、安心して快適な入浴に役立てることができます。入浴事故を防ぐためには、本人だけでなく家族や介護者、周囲の人が日ごろから注意を払うことが大切です。

入浴中の事故を防ぐために※

- 厚生労働省の「人口動態調査」によると、高齢者の「不慮の溺死及び溺水」による死亡者数は高い水準で推移しており、近年では「交通事故」による死亡者数よりも多くなっています。発生場所としては、家や居住施設の浴槽における事故が多く、11月～4月の冬季を中心に多く発生しています。事故を防ぐためには、高齢者本人だけでなく、家族の方など周りの方も一緒になって入浴習慣を見直すことが大切です。
- 入浴中の事故を防ぐため、以下の点に注意しましょう。
 - (1) 入浴前に脱衣所や浴室を暖めましょう。
 - (2) 湯温は41度以下、湯につかる時間は10分までを目安にしましょう。
 - (3) 浴槽から急に立ち上がらないようにしましょう。
 - (4) 食後すぐの入浴や、飲酒後、医薬品服用後の入浴は避けましょう。
 - (5) 入浴する前に同居者に一声掛けて、意識してもらいましょう。

※消費者庁「消費者への注意喚起 2020年11月19日 冬季に多発する高齢者の入浴中の事故に御注意ください!」より引用

このようにお知らせします

入浴前

- 入浴前に「入浴ガイド」を確認しましょう。
- 体調が悪いとき、お酒を飲んだ後の入浴は控えましょう。
- 入浴前には、水分補給をおこないましょう。
- 気温が低い日には、浴室および脱衣所の暖房を行いましょ。

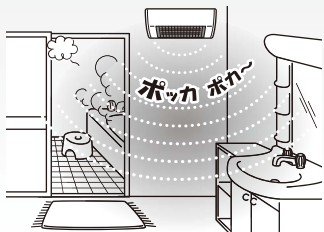

入浴ガイドでアドバイス

■台所リモコン画面

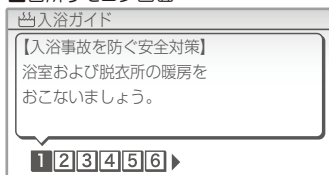

- 台所リモコンのecoガイドから「入浴ガイド」を選択して、安心して快適な入浴方法を確認できます。(→40ページ)

気温が低い日に入浴注意情報を表示

■台所リモコン画面

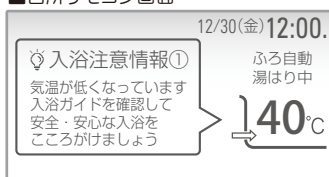

- 気温が低い日に湯はりすると「入浴注意情報」が台所リモコンに表示されます。(→16ページ)

浴室に入る

- ご家族の方に声を掛けてからお風呂に入りましょ。
- 高齢者や幼児が一人でお風呂に入るときは、ご家族の方のこまめな見回りが必要です。



人感センサーで入室を検知

■浴室リモコン



人感センサー

- 浴室に人が入ったことを検知します。

■台所リモコン

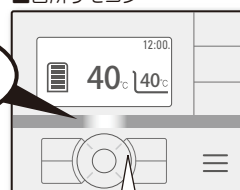

- 台所リモコンのランプが点灯して、浴室に人が入ったことを家族にお知らせします。

エコキュートの上手な使い方

このようにお知らせします（つづき）

入浴中

- お風呂のお湯は41℃以下で10分まで、長湯はしないように気をつけましょう。

長時間の高温浴は熱中症を引き起こすことがあります。



- お風呂に入ったことを水位で検知します。

通知時間になると



入浴時間が長いと

いねわりなどで動きが小さいと



- お知らせサインが「赤色」に点滅したときは、声かけや入浴状態を確認しましょう。

- お風呂からあがるときはゆっくりと立ち上がりましょう。

急に立ち上がると立ちくらみ・失神をおこし、浴槽内に倒れて溺れる危険があります。

浴室を出る

- 入浴後も、水分補給をおこないましょう。

湯上りタイマーで入浴時間をお知らせ

■浴室リモコン

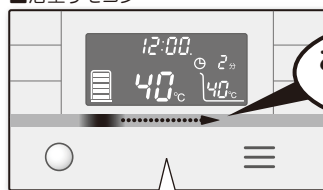

お知らせサインの緑色が点灯

- 入浴すると自動で湯上りタイマーが開始します。
- 入浴時間に応じて、お知らせサインが点灯していきます。

■台所リモコン

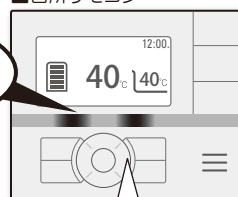

- 入浴したことを家族にお知らせします。

通知時間になると

■浴室リモコン

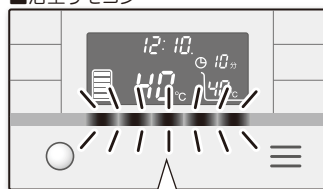

- お知らせサインが点滅し、音が鳴ります。

入浴時間が長いと

■台所リモコン画面

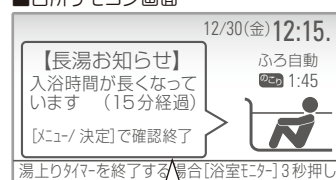

- 【長湯お知らせ】を表示します。台所リモコンのお知らせサインが点滅し、お知らせ音が鳴ります。

さらに、いねわりなどで動きが小さいと

■台所リモコン画面

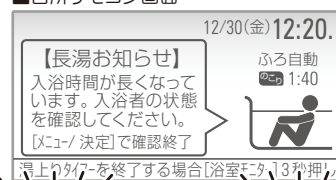

- 台所リモコンのお知らせサインが「赤色」に点滅し、お知らせ音が鳴ります。

浴室モニターで入浴状況を確認

■台所リモコン画面

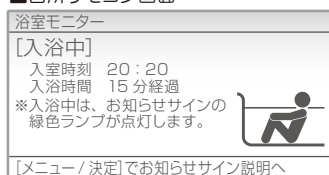

- 台所リモコンの浴室モニターを押すと、入浴時間や入浴状況を確認することができます。（17ページ）

人感センサーで退室を検知

■浴室リモコン

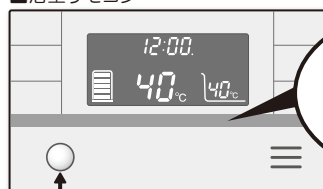

退室から一定時間経過すると、お知らせサインの白色が消灯

人感センサー

■台所リモコン

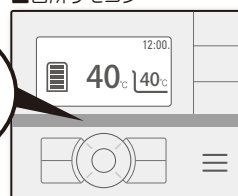

エコキュートの上手な使い方

●お子様が入浴するときに、ふろ自動一時停止やチャイルドロック、音声モニター機能をご使用いただくことで、安心して快適な入浴に役立てることができます。

子どもの入浴に関する心配事

おすすめ機能

浴槽循環口から出るお湯に触れないか心配



- ふろ自動運転中は、お風呂が冷めないように保温運転をおこないます。
- 自動で一定時間ごとに保温追いつきをします。

ふろ自動一時停止

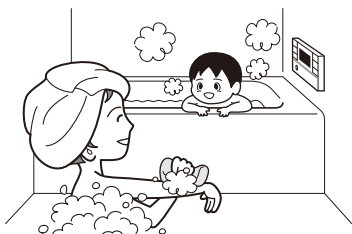

- 「ふろ自動一時停止」を解除すると、保温運転を再開します。

「ふろ自動一時停止」を設定することで、一時的に保温運転を止めることができます。(→16 ページ)

浴槽循環口から熱いお湯が出てこないようになります。

子どもがいたずらでリモコンを操作しないか心配



チャイルドロック

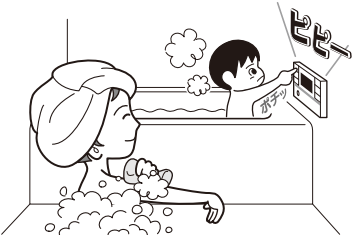

- リモコンの誤操作を防止したいときにもおすすめです。
- 浴室リモコンから設定してください。

「チャイルドロック」を設定することで、リモコン操作をロックすることができます。(→41 ページ)

目を離したすきにお子様のリモコンを触っても操作できません。

子どもが1人入浴を始めたばかりで、入浴の様子が分からず心配



音声モニター

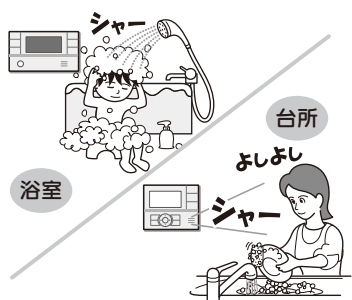

- 高齢者の入浴みまもりにもおすすめです。
- 台所リモコンから設定することができます。

「音声モニター」を設定することで、浴室の音声を台所から確認し続けることができます。(→36 ページ)

家事をしながらでもお子様の様子が分かります。

QRコードを読み取ることで、エコキュートのおすすめ機能を動画で確認することができます。



子どもと一緒に入浴も快適に!



子どもの一人入浴のお悩みを解決!





家族みんなにやさしいエコキュート!



安全上のご注意

- ここに示した注意事項は、お使いになる方や他の人への危害と財産の損害を未然に防ぎ、安全に正しくお使いいただくために、重要な内容を記載しています。次の内容（表示・図記号）をよく理解してから本文をお読みになり、記載事項をお守りください。



| 表示 | 表示の意味 |
|---|--|
|  警告 | “取り扱いを誤った場合、使用者が死亡または重傷（※1）を負うことが想定されること”を示します。 |
|  注意 | “取り扱いを誤った場合、使用者が軽傷（※2）を負うことが想定されるか、または物的損害（※3）の発生が想定されること”を示します。 |

※1：重傷とは、失明やけが、やけど（高温・低温）、感電、骨折、中毒などで後遺症が残るもの、および治療に入院・長期の通院を要するものをさします。

※2：軽傷とは、治療に入院や長期の通院を要さない、けが・やけど・感電などをさします。

※3：物的損害とは、家屋・家財および家畜・ペット等にかかわる拡大損害をさします。

- 本文中で使われる図記号の意味は次のとおりです。

| 図記号 | 図記号の意味 | 図記号 | 図記号の意味 | 図記号 | 図記号の意味 |
|---|---------|---|---------|---|--------|
|  | 禁止指示に従う |  | アース工事实施 |  | 指示に従う |



据付時のご注意

警告

- 

●アース工事がされていることを確認する

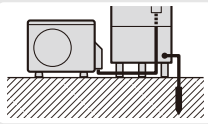
故障や漏電の時に感電の原因となります。
販売店（工事店）にご確認ください。

- 



●機器の近くにガス類の容器や引火物を置かない

発火の原因となります。

- 

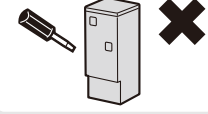

●分解・修理・改造・移設しない

不備があると火災、感電、水漏れの原因となります。
販売店（工事店）に依頼してください。

- 

●ヒートポンプユニットは屋内に設置しない

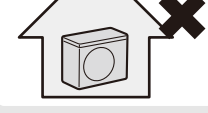
万一冷媒が漏れると、酸欠により死亡または重傷事故（脳機能障害等）に至ることがあります。

- 

●シャワー水栓は必ずサーモスタット付き湯水混合栓を使用する

サーモスタット付き湯水混合栓を使用しないと、やけどの原因となります。





注意

- 

●設置床面が防水処理・排水処理されていることを確認する

水漏れが起きたとき大きな損害につながる原因になることがあります。
特に、貯湯ユニットを屋内に設置する場合は防水堤の施工がされていることを販売店（工事店）にご確認ください。

- 

●貯湯ユニットの脚がアンカーボルトで固定されているか確認する

地震などにより転倒してけがをすることがあります。
販売店（工事店）にご確認ください。

- 

●配管の保温工事、不凍結水栓、凍結防止ヒータなど凍結防止対策を確認する

正しく工事されていないと配管が破損して水漏れや、やけどの原因になることがあります。販売店（工事店）にご確認ください。

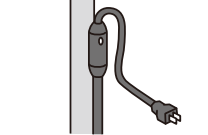

安全上のご注意

使用上のご注意



- 入浴お知らせ機能は、安全な入浴をお約束するものではありません。あくまでも補助機能としてご活用ください。特に、体の弱い方やお年寄り、幼児などの入浴では機能に頼らずに、こまめな見回りを心がけてください。



- ヒートポンプユニットの空気吸込口や吹出口に指や棒などを入れない
内部でファンが回転していることがあるため、けがの原因となります。

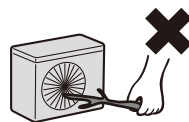

- 漏電しゃ断器の動作を確認する
故障のまま使用すると、感電や火災の原因となります。



- ヒートポンプユニットの配管に手を触れない
やけどの原因となります。

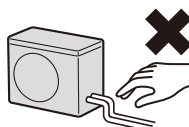

- 排水時および取水時は熱湯が出ることもあるので、お湯に触らない
やけどの原因となります。

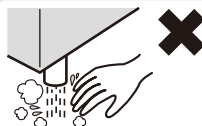

- 給湯時は、湯水混合栓本体に触れない
やけどの原因となります。

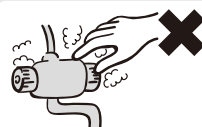

- 給湯温度を変更するときは、他の湯水混合栓の使用を確認する
やけどの原因となります。

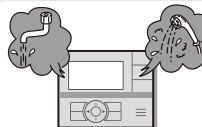

- 浴槽循環口のフィルターがゆるんだり、はずれたままで使用しない
髪の毛が吸い込まれるなど、思わぬ事故の原因となります。



- 浴槽循環口付近でもぐらない

特に子どもの入浴に注意してください。髪の毛が吸い込まれるなど、思わぬ事故の原因となります。



- 「追いだき」や「高温さし湯」時は、浴槽循環口から離れる
浴槽循環口から熱いお湯が出て、やけどの原因となります。

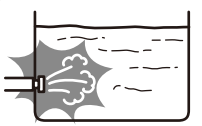

- お風呂にお湯がないときは、「追いだき」や「高温さし湯」をしない
浴槽循環口から熱いお湯が出て、やけどの原因となります。

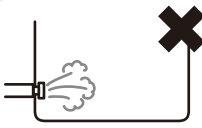

- 浴槽循環口は手足やタオルでふさいだり、体を近づけたりしない
熱いお湯が出て、やけどの原因となります。

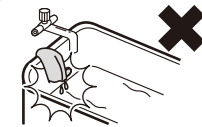

安全上のご注意

使用上のご注意



●お湯を使うときは、お湯の温度を確認する

入浴時やシャワー使用時は、指先などで湯温を確かめないとやけどの原因となります。



●そのまま飲用しない

長期間のご使用によって、タンク内に水アカがたまったり、配管材料の劣化などによって水質が変わることがあります。飲用される場合は以下の点に注意し、必ず一度、沸騰させてからにしてください。

- 必ず水質基準に適合した水を使う。
- 熱いお湯が出てくるまでの水（配管内にたまっていた水）は、雑用水として使用する。
- 固形物や変色・にごり・異臭などがあつた場合には、飲用には使用せずに、直ちに点検を依頼する。

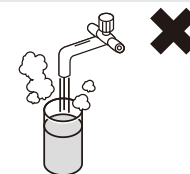

●タンク内の熱いお湯を直接排水しない

やけどや排水管の破損の原因になることがあります。

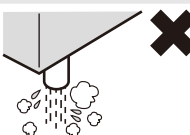

●ヒートポンプユニットの熱交換器のフィンに触らない

けがの原因になることがあります。

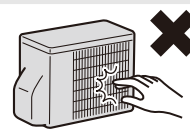

●ヒートポンプユニットや貯湯ユニットに乗ったり、物を載せたり、配管に力を加えない

落下・転倒などにより、けがの原因になることがあります。

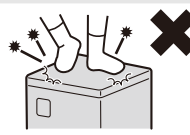

●ヒートポンプユニットや貯湯ユニットの周辺には物を置いたり、落ち葉などがたまらないようにする

虫などが侵入し、発火、発煙または故障の原因になることがあります。

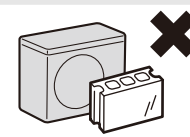

●井戸水、地下水、温泉水は使用しない（水質基準に適合した水を使用する）

塩分、石灰分、その他不純物が多く含まれていたり、酸性水質の地域では、腐食による水漏れ、硬度の高い水質の地域では配管詰まりによる故障の原因になることがあります。

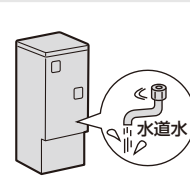

●凍結のおそれがあるときは、電源を切らない

配管が凍結し、水漏れの原因になることがあります。

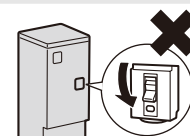

●動植物に直接風をあてない

動植物に悪影響をおよぼす原因になることがあります。

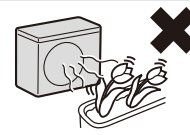

安全上のご注意

修理・点検・異常時のご注意



警告



- 貯湯ユニットの前扉やヒートポンプユニットの端子台カバーを開けない

ショート・感電の原因になります。

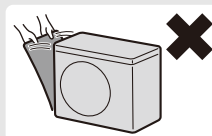

- 異常時・故障時には直ちに使用を中止する

異常のまま使用すると、火災・感電・やけどの原因となります。販売店(工事店)にご相談ください。

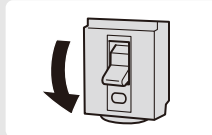

- 漏電しゃ断器は、ぬれた手で操作しない

感電の原因となります。

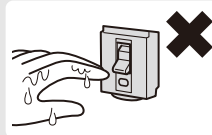

- 逃し弁操作時は、内部の配管に触れない

やけどの原因となります。

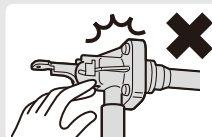

- 長期間使用しないときは、機器の水抜きを行う

長期間使用しないと水質が変化し、飲用すると健康を害する原因になることがあります。



- 冬期、漏電しゃ断器を「OFF」にする場合は、機器の水抜きを行う

満水のまま漏電しゃ断器を「OFF」にすると、配管が凍結し水漏れや故障の原因になることがあります。



- 定期的に逃し弁の点検をする

正しく作動しないと、水漏れの原因になることがあります。



- 高圧洗浄機などで水洗いしない

漏電による火災や感電の原因になることがあります。

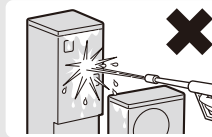

- 設置台が傷んだ状態で使用しない

傷んだ状態で放置すると、ヒートポンプユニットの落下や転倒につながり、けがの原因になることがあります。

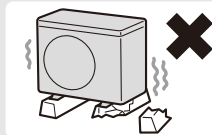

- お手入れ時や点検時は、漏電しゃ断器を「OFF」にする

ヒートポンプユニットのファンが回転している場合があり、けがの原因になることがあります。

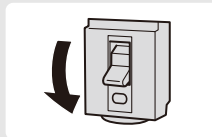

- お手入れや点検の後は、漏電しゃ断器と逃し弁のカバーを閉じる

雨やゴミが入ると漏電による火災や感電の原因になることがあります。



注意

据え付け・ご使用にあたってのお願い

●機器の設置状況を確認する

正しく設置されていないと性能が低下したり機器が故障し、漏電や感電、やけどのおそれがあります。

- 一般地仕様は、塩害のおそれのある海岸付近や腐食性ガス発生のおそれのある温泉地等には設置しない。
- 耐塩害仕様であっても、海浜地区で塩分を含んだ水が直接当たる場所や、腐食性ガス発生のおそれのある場所には設置しない。
- キッチンの換気扇の近くには設置しない。
- 隣家に配慮した場所を選び、運転音や振動が伝わりやすい場所や迷惑になる場所に設置しない。
- 積雪地域では防雪カバー、屋根などの防雪対策をする。
- 吹雪でヒートポンプユニットに雪が付着するような場所には設置しない。
- 太陽熱温水器には接続しない。

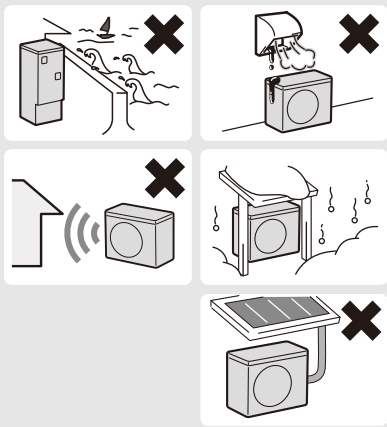

●深夜時間帯のご使用について

この給湯機は、おもに深夜時間帯にお湯を沸かしますので、冬期などはこの時間帯に給湯やふろ運転をおこなうと、不足分を昼間に湯増し運転をおこない電気料金が高くなる場合があります。

電気料金が
安い時間帯

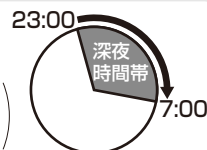

●リモコンの時刻を確認する

定期的に時刻を確認し、時刻がずれている場合は、リモコンで時刻を合わせてください。時刻がずれていると、電気料金が高くなる場合があります。



●お湯を上手に使う

1日に使用できるお湯の量には限りがあります。流しっぱなしで使用せず、こまめに止めましょう。

- シャワーは止めながら(髪を洗っているときなどは止めましょう)
- 洗いものをするときには止めながら



●湯はりをするとき

湯はりをするときには次のことを確認してください。

- おふろの排水栓を閉じる
 - おふろのふたをする(お湯を冷めにくくするため)
- ※浴室を暖めたいときは、おふろのふたを開けて湯はりすることをおすすめします。

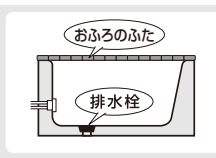

●シャワーと湯はりを同時にご使用になるとき

1階が浴室で2階、3階にシャワールームがあるような場合には、シャワー使用中にふろ自動運転をするとシャワーの出湯量が少なくなることがあります。

シャワーの出湯量が少なくなる場合は、おふろの湯はりを途中でやめてください。(シャワーの使用が終わってから再度湯はりをしてください。)

または、湯はりが完了してから、シャワーを使用してください。



●積雪時には除雪をする

ヒートポンプユニットや貯湯ユニットの周囲に積雪すると、誤作動や故障および能力低下の原因になります。

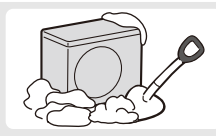

●貯湯ユニットとヒートポンプユニットを満水にしてから電源を入れる

満水にしないで電源を入れると故障の原因になります。

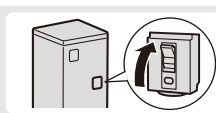

●入浴剤のご使用について

以下の入浴剤を使用できます。

- 「バブ」※1※2 (「バブ」は、花王(株)の登録商標です。)
- 「バスクリン」※1 (「バスクリン」は、(株)バスクリンの登録商標です。)
- 「バスロマン」[温泡]※1 (「バスロマン」「温泡」は、アース製薬(株)の登録商標です。)

上記以外で、次の入浴剤は使用しないでください。故障の原因になります。

- 炭酸ガスにより発泡させるもの
- 硫黄、酸、アルカリ、塩分を含んだもの

入浴剤を使用する場合、「自動配管洗浄」を「あり」にしてください。(→33ページ)



※1 にこりタイプは除く
※2 パウダー配合タイプは除く

リモコン各部の名前とはたらき

台所リモコン (増設リモコン)

表示部

- 一定時間リモコンやお湯を使わないと自動的に消灯※します。(リモコンやお湯を使うと再び点灯します。)
お買い上げ時の消灯時間設定は1分です。(→43ページ)
※バックライトが消灯し表示が暗くなります。

お知らせサイン

- 浴室リモコンの人感センサーが人を検知するとランプが点灯します。(→17ページ)

ecoガイド/節水スイッチ

- 「せつやくガイド」「かんたん操作ガイド」「入浴ガイド」「よくあるご質問ガイド」を確認することができます。(→37ページ)
- 3秒以上長押しすると、節水モードを設定できます。(→25ページ)

戻るスイッチ

- 1つ前の操作画面に戻ります。
- 3秒以上長押しすると、チャイルドロックを設定できます。(→41ページ)

マイク

- 通話するときを使用します。

▲/▼/◀/▶スイッチ

- 項目や設定を選びます。
- 給湯温度を変更します。(→12ページ)
- ふろ温度を変更するには、▶を押してからおこないます。(→21ページ)

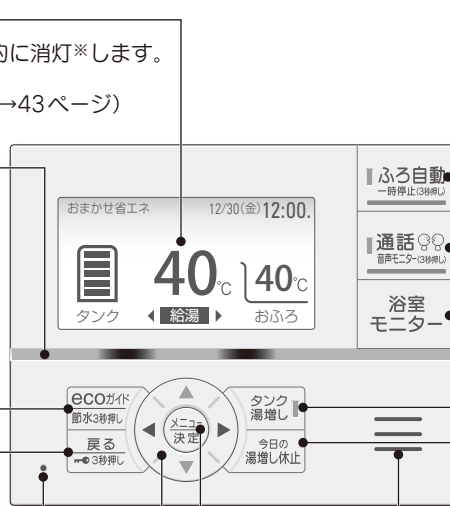

ふろ自動/一時停止スイッチ

- お風呂にお湯をはり、完了後は自動で保温とたし湯をします。(→14ページ)
- 3秒以上長押しすると、お風呂を温める機能を一時停止します。(→16ページ)

通話/音声モニタースイッチ

- 台所リモコンと浴室リモコンで通話ができます。(→34ページ)
- 3秒以上長押しすると、音声モニターを開始します。(→36ページ)

浴室モニター

- 浴室の入浴者の状況を確認できます。(→17ページ)

タンク湯増しスイッチ

- 貯湯タンクのお湯を沸き増しします。(→13ページ)

今日の湯増し休止スイッチ

- 今日の昼間の湯増し運転を休止します。(→13ページ)

スピーカー

- 音声ガイド・メロディ・ブザー音が鳴ります。

メニュー/決定スイッチ

- メインメニューを表示します。(→27ページ)
- 選んだ項目や設定を決定します。

浴室リモコン

追いだき/高温さし湯スイッチ

- お風呂のお湯をあつくします。(→23ページ)
- 3秒以上長押しすると、高温さし湯をします。(→23ページ)

浴室優先スイッチ

- 「浴室優先」にすると、浴室リモコンで給湯温度が変更できます。(→12ページ)

シャワー可能時間スイッチ

- シャワーが使用できる時間を表示します。(→28ページ)

お知らせサイン

- 浴室リモコンの人感センサーが人を検知するとランプが点灯します。(→17ページ)

人感センサー

- 浴室に人がいることを検知します。

タンク湯増しスイッチ

- 今日の湯増し休止スイッチ (→13ページ)

給湯温度▲/▼スイッチ

- 給湯温度を変更します。(→12ページ)
- ▼スイッチを3秒以上長押しすると、チャイルドロックを設定できます。(→41ページ)

節水スイッチ

- 節水モードを設定できます。(→25ページ)
- 3秒以上長押しすると、水はり運転をします。(→42ページ)

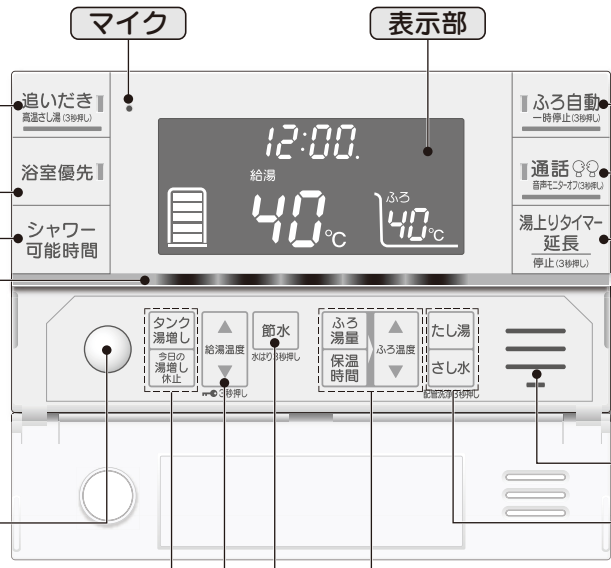

ふろ自動/一時停止スイッチ

- お風呂にお湯をはり、完了後は自動で保温とたし湯をします。(→14ページ)
- 3秒以上長押しすると、お風呂を温める機能を一時停止します。(→16ページ)

通話/音声モニターオフスイッチ

- 台所リモコンと浴室リモコンで通話ができます。(→34ページ)
- 3秒以上長押しすると、音声モニターを開始できないようにします。(→36ページ)

湯上りタイマー延長スイッチ

- タイマーを延長することができます。
- 3秒以上長押しすると、タイマーを停止することができます。(→17ページ)

スピーカー

- 音声ガイド・メロディ・ブザー音が鳴ります。

ふろ湯量スイッチ

- ふろ湯量を変更します。(→22ページ)

保温時間スイッチ

- ふろの保温時間を変更します。(→22ページ)

ふろ温度▲/▼スイッチ

- ふろ温度を変更します。(→21ページ)

たし湯スイッチ

- お風呂にお湯をたします。(→24ページ)

さし水スイッチ

- お風呂のお湯をぬるくします。(→24ページ)

お願い

- 台所リモコン・増設リモコンは防水タイプではありませんので、水をかけないでください。(浴室リモコンは防水タイプですが、故意に水をかけないでください。) 故障の原因になります。

リモコン各部の名前とはたらき

台所リモコン表示部（「標準」設定・お買い上げ時）

表示部は説明のため通常とは異なる表示状態にしております。

The diagram shows a kitchen remote control display with various indicators and their functions:

- 節水表示**
 - 節水モード設定中に表示します。
- 運転モード表示**
 - 現在の運転モードを表示します。休止設定中は「休止中」を表示します。
- 湯増し中/ピークカット表示**
 - ヒートポンプユニットの沸上げ運転中に表示します。
 - ピークカット設定中は「ピークカット」を表示します。
- 高温表示**
 - 給湯設定温度が60℃のときに表示します。
- 給湯中表示**
 - 「せつやくガイド」で使用湯量の目標値を設定すると、給湯中は「給湯中表示」を表示します。
- 貯湯量表示**
 - 貯湯タンク内のお湯の量の目安を表示します。
- タンク/チャイルドロック表示**
 - 「タンク」にカーソルを合わせて を押し、タンクメニューを表示します。
 - チャイルドロック中は、「」を表示します。
- 給湯表示**
 - 「給湯」にカーソルを合わせて を押し、給湯温度を変更できます。
 - 「給湯」にカーソルを合わせて を押し、メインメニューを表示します。
- テロップ表示**
 - メニュー設定時は操作案内を表示します。
 - 「せつやくガイド」で使用湯量の目標値を設定すると、本日の使用湯量を表示します。
 - エラー発生時は、エラー番号と形式・連絡先を表示します。
- 浴室優先表示**
 - 「浴室優先」表示中に浴室リモコンで給湯温度が変更できます。
- 時刻表示**
 - 現在時刻を表示します。
- 音声モニター表示**
 - 音声モニター中に表示します。
- ふろ動作表示**
 - ふろ関連の動作中に表示します。
- 給湯温度表示**
 - 給湯設定温度を表示します。
- ふろ温度表示**
 - ふろ設定温度を表示します。
- おふろ/タイマー表示**
 - 「おふろ」にカーソルを合わせて を押し、ふろ温度を変更できます。
 - 「おふろ」にカーソルを合わせて を押し、おふろメニューを表示します。
 - タイマー動作中はタイマーの残り時間を表示します。

浴室リモコン表示部

表示部は説明のため通常とは異なる表示状態にしております。

The diagram shows a bathroom remote control display with various indicators and their functions:

- 通話/音声モニター中状態表示**
 - 通話中の状態を表示します。
 - 音声モニター中は「話す」を表示します。
- 湯増し中/休止中表示**
 - 沸上げ運転中は「湯増し中」を表示します。
 - 休止設定中は「休止中」を表示します。
- シャワー表示**
 - シャワー可能時間表示中に表示します。
- 貯湯量表示**
 - 貯湯タンク内のお湯の量の目安を表示します。
- チャイルドロック表示**
 - チャイルドロック中に表示します。
- 給湯温度表示**
 - 給湯の設定温度を表示します。
- 節水表示**
 - 節水モード設定中に表示します。
- 高温表示**
 - 給湯設定温度が60℃のときに表示します。
- 時刻表示**
 - 現在時刻を表示します。
- ふろ動作表示**
 - ふろ関連の動作中に表示します。
- 湯上りタイマー表示**
 - 入浴しているときの時間を表示します。
- 保温表示**
 - ふろ保温中に表示します。
- ふろ保温時間/シャワー可能時間**
 - 各設定を表示します。
 - シャワー可能時間を表示します。
- ふろ動作表示**
 - ふろ関連の動作中に表示します。

お湯・シャワーを使う

- 浴室でお湯・シャワーを使う場合は、必ず浴室リモコンの **浴室優先** を押して、「浴室優先」に設定してから使用してください。他のリモコンで高温に設定すると、浴室でも熱いお湯が出てやけどをすることがあります。
- 台所リモコン（増設リモコン）で給湯温度を変更する場合は、「浴室優先」が消灯していることを確認してください。

| | |
|--------|------------------------------------|
| 設定範囲 | 水(表示は--℃)、35~50℃(1℃刻み)、55℃、60℃(高温) |
| お買い上げ時 | 40℃ |

警告

- お湯を使うときは、お湯の温度を確認する
入浴時やシャワー使用時は、指先などで湯温を確かめないことやけどの原因となります。
- 給湯温度を変更するときは、他の湯水混合栓の使用を確認するやけどの原因となります。

浴室リモコン

浴室リモコン

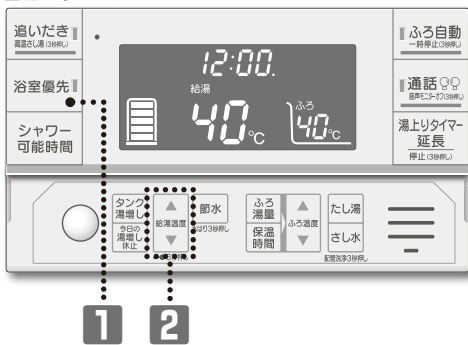

1 **浴室優先** を押してランプを点灯させる。

●「浴室優先」にすると、前回「浴室優先」設定時の給湯温度に変わります。

2 **給湯温度** で給湯温度を変更する。



●「浴室優先」のランプが点灯していない場合は、警告音が鳴って操作できません。

給湯温度が00℃に設定されました。

台所リモコン（増設リモコン）

台所・増設リモコン（図は台所リモコン）

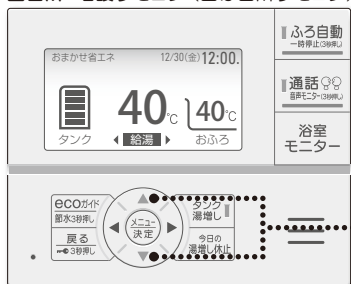

1 **給湯温度** で給湯温度を変更する。

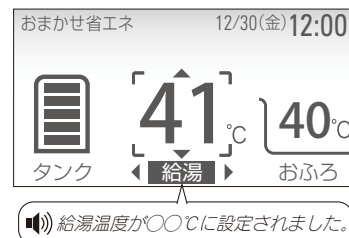

●「浴室優先」が表示されている場合は、警告音が鳴って「設定できません」と表示します。浴室リモコンの **浴室優先** を押して「浴室優先」を消灯してください。

給湯温度が00℃に設定されました。

給湯温度を水（--℃）に設定したとき

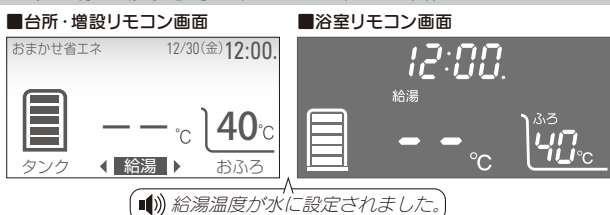

- 給湯側から水が出てきます。凍結予防時にご使用ください。（→取扱説明書 仕様編「冬期の凍結予防について」）

給湯温度を60℃に設定したとき



- 通常画面に **高温** が表示されます。
- 表示部が常時点灯し、消灯しません。

シャワーの湯温が安定しない、勢いが弱いとき

- サーモスタット付き湯水混合栓をご使用の場合は、シャワーの設定温度（約40℃）よりリモコンの給湯温度設定を5~10℃高い45~50℃に設定することで、安定した湯温となり、シャワーの湯量も増えます。

お知らせ

- シャワーを使用中に湯はり（高温さし湯、たし湯、さし水）をするときや2カ所以上同時に給湯するときは、湯温が変動することがあります。
- 給湯温度は配管の長さや放熱、湯水混合栓の設定温度等により変動します。リモコンの給湯温度設定は目安としてお使いください。
- 蛇口を開いた直後は、配管内にたまって冷たい水が出る場合があります。
- 貯湯タンク内の湯温が低いときは、お湯がぬるくなることがあります。
- 湯温が大きく変動したり、お湯の温度があがらないときは、全自動洗濯機に接続されている湯水混合栓のお湯側をしっかり閉めてください。水が湯側に逆流しているおそれがあります。

お湯がたりないとき

- お湯の使用量が多くなり、お湯がたりない場合は、**タンク湯増し**を押して湯増しをしてください。
- 使用可能湯量はタンクメニューから確認できます。(→28 ページ)

設定範囲 1～3時間(1時間刻み)

■台所・増設リモコン(図は台所リモコン)

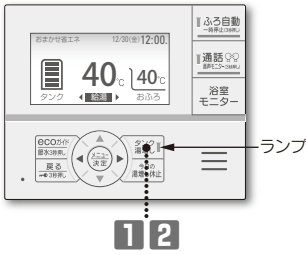

■浴室リモコン

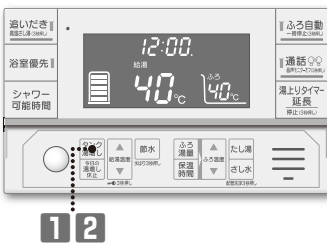

1 **タンク湯増し**を押す。

■台所・増設リモコン画面

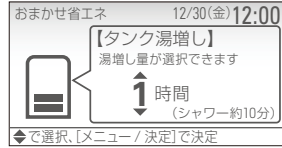

- タンク湯増し**のランプが点滅し、湯増し時間の選択画面が表示されます。

■浴室リモコン画面



- 「1H」と「湯増し中」が点滅します。

2 **タンク湯増し**を押すごとに「1時間」→「2時間」→「3時間」→「キャンセル」と湯増し時間が変わります。(浴室リモコンは、「1H」→「2H」→「3H」→「通常画面」と変わります。)操作しないまま5秒経過すると決定されます。

- 決定されると「湯増しをします」と音声でお知らせします。
- 台所・増設リモコンは**メニュー決定**を押しても決定されます。
- 湯増し中は通常画面に「湯増し中」が表示されます。
- 台所・増設リモコンは湯増し中**タンク湯増し**のランプが点灯します。

お知らせ

- タンク湯増し時間の目安
湯増し1時間：シャワー約10分
湯増し2時間：湯はり1回分(約200L)
湯増し3時間：湯はり1回分+シャワー約10分
- 台所・増設リモコンは、湯増し時間の選択画面で▲▼を押すことにより湯増し時間を選ぶこともできます。

湯増しを途中でやめるとき (**タンク湯増し**のランプが点灯しているとき)

1 **タンク湯増し**を押す。

- タンク湯増し**のランプと「湯増し中」の表示が消灯し、湯増しを中止します。

今日の湯増しを休止する(その日だけ有効な機能)

- 外出などでもうお湯を使わない日や、お湯が残りそうな日は、昼間の湯増し運転を休止することができます。
- 深夜時間帯になるまで湯増しを停止して、電気代を節約します。(その日だけ有効な機能です。)

■台所・増設リモコン(図は台所リモコン)

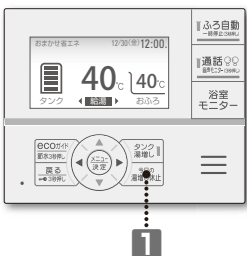

■浴室リモコン

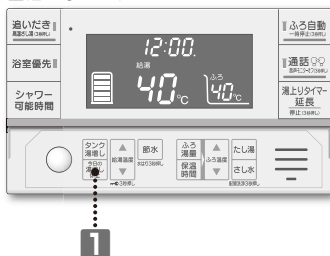

1 **今日の湯増し休止**を押す。

■台所・増設リモコン画面

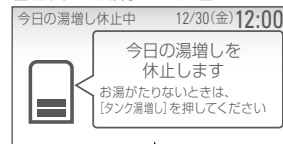

今日の湯増しを休止します。

■浴室リモコン画面



今日の湯増しを休止します。

- 今日の湯増し休止中は通常画面に「休止中」が表示されます。
- 今日の湯増し休止は深夜時間帯になると自動的に解除されます。

お知らせ

- 今日の湯増し休止中にお湯がたりなくなりそうな場合は、**タンク湯増し**を押してください。
- 深夜時間帯に**今日の湯増し休止**を押した場合は操作を受け付けません。深夜時間帯については電力契約の設定を確認してください。(→49 ページ)

今日の湯増し休止を解除するとき

1 **今日の湯増し休止**を押す。

- 「休止中」の表示が消え、今日の湯増し休止が解除されます。

おふろを沸かす（ふろ自動運転）

- 「ふろ自動」を押すだけで、設定したふろ温度・ふろ湯量の湯はりをします。
- 湯はり完了後は、自動で保温運転をします。保温時間は変更することができます。（→22 ページ）
- ふろ保温の種類は「省エネ保温」と「通常保温」があります。

お買い上げ時 ふろ温度40℃、ふろ湯量180L、保温時間2時間、省エネ保温

ふろ自動運転の動作

おふろが空のとき

| 湯はり | | 保温運転 | |
|----------------------------|--|---|--|
| 設定したふろ温度・ふろ湯量で湯はりをします。 | | ふろ保温 おふろが冷めないように、自動で保温追っだきをします。 | 自動たし湯 お湯が減ったら自動でたし湯をします。 |

おふろに残り湯があるとき

- 前日の残り湯を沸かす場合（1日おきに沸かす場合など）は運転モードが「おまかせ省エネ」や「使いいきり」では沸かないことがありますので、「おまかせ」に変更してください。

残り湯が浴槽循環口より上のとき

- 設定されたふろ湯量の不足分をたし湯し、設定温度まで沸き上げて保温します。

| 湯はり | | 保温運転 | |
|--|--|-----------------|------------------|
| 設定されたふろ湯量の不足分をたし湯し、設定温度まで沸き上げて保温します。 | | ふろ保温 | 自動たし湯 |

残り湯が浴槽循環口より下のとき

- 設定されたふろ湯量を湯はりし、設定温度まで沸き上げて保温します。
- おふろの残り湯の量だけお湯が増えます。あふれる場合は湯はり前に残り湯を排水してください。

| 湯はり | | 保温運転 | |
|--------------------------------------|--|-----------------|------------------|
| 設定されたふろ湯量を湯はりし、設定温度まで沸き上げて保温します。 | | ふろ保温 | 自動たし湯 |

ふろ保温の種類

- 湯はり完了後のふろ保温の種類は、「省エネ保温」と「通常保温」から選択できます。（→33 ページ）

省エネ保温（お買い上げ時）

おふろに人が入ると、入浴を検知して湯温をあげます。

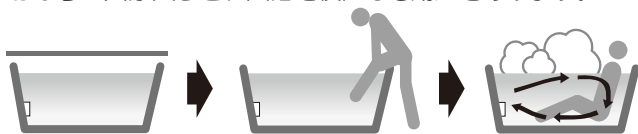

- 湯はり完了直後や保温追っだき直後は、おふろが冷めていないので保温追っだきはしません。
- 長時間入浴がないとおふろが冷めるので、入浴しなくても保温追っだきをすることがあります。

通常保温

一定時間ごとに湯温をチェックし、湯温をあげます。



- 湯温チェックしたときに、おふろが冷めていなければ保温追っだきはしません。

お風呂を沸かす（ふろ自動運転）

操作方法

■台所・増設リモコン (図は台所リモコン)

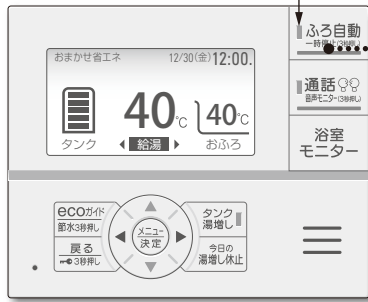

■浴室リモコン

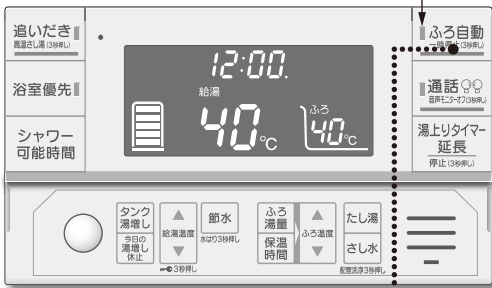

■お風呂を確認する。

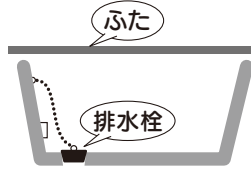

- お風呂の排水栓を閉じてください。
 - お風呂にふたをしてください。
- ※お風呂の温度、お風呂の量を変更する場合は、各設定をおこなってください。(→21、22ページ)

1 ■お風呂自動を押す。

※画面は台所リモコンで説明しています。

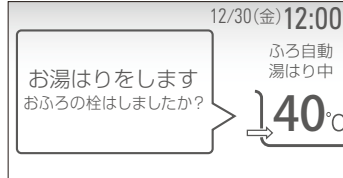

- 自動で湯はりを開始します。
- ※気温が低いときは、「入浴注意情報」をお知らせします。(→16ページ)

🔊 お湯はりをします。お風呂の栓はしましたか？



- 湯はり中は「お風呂自動」のランプが点滅し、通常画面に「お風呂自動湯はり中」が表示されます。
- 湯はり完了後、「お風呂自動」のランプが点灯し、メロディと音声でお知らせします。

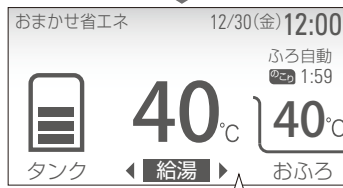

- 保温運転中は通常画面に保温運転の残り時間が表示されます。
- ふろ保温中は、保温運転の残り時間が「保温」に変わります。

🎵 お風呂が沸きました。

■浴室リモコン画面 ふろ保温表示(通常保温の場合)



- 「省エネ保温」に設定の場合は、保温運転中に「保温」が表示されます。

ふろ自動運転を途中でやめるとき

■お風呂自動を押す。

- 「お風呂自動」のランプと「お風呂自動」の表示が消灯し、ふろ自動運転を中止します。

お願い

- 湯はり中は、湯水混合栓やシャワーなどからお風呂へお湯や水をたしたり、お風呂からお湯をくみ出したり、排水したりしないでください。正常に湯はりできないことがあります。
- ジェットバスを使用する場合は、湯はり完了後にふろ自動運転を停止してください。ジェットバスの気泡が浴槽循環口に吸い込まれると、誤作動する場合があります。

お知らせ

- 外気温が低いときは、自動保温・自動たし湯運転開始直後やふろポンプによる凍結予防運転中に、ふろ配管内の冷めたお湯がお風呂に出ることがあります。(→取扱説明書 仕様編「冬期の凍結予防について」)
- 湯はり中に台所やシャワーなどでお湯を使用すると、給湯量が減少したり、湯はり時間が長くなる場合があります。
- 設置後2回目までの湯はりは、浴槽の容量を学習するため、お風呂を空にしてから湯はりをしてください。また、学習している間は湯はり時間が若干長くなります。
- 湯はり完了後、ふろポンプが運転して浴槽循環口からポコポコ音が出る場合がありますが、異常ではありません。
- 貯湯量表示が や のときは、「お風呂自動」ができません。「タンク満増し」を押してください。(→13ページ)
- 貯湯量が少なくなると、ふろ自動運転が途中で停止し、湯はり完了のお知らせをしない場合があります。(ふろ湯量が少なかったり、ふろ温度が低かったり、保温・自動たし湯が途中で停止することがあります。)
- お風呂の残り湯の排水は、ふろ自動運転を停止してからおこなってください。(停止せずに排水栓を抜くと、自動たし湯がおこなわれ、お湯がムダになります。)
- 前日の残り湯や水からの沸かし直しは、効率が低下し消費電力量が増える場合があります。水が冷たい場合は、新たに湯はりをおすすめします。

おふろを沸かす（ふろ自動運転）

入浴注意情報について

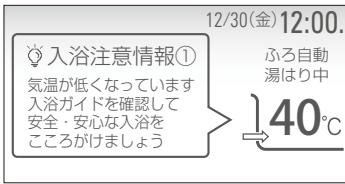

- 気温が低い日に、安心して快適な入浴方法をお知らせします。
- 「**ふろ自動**」を押すと、湯はり開始時に「入浴注意情報」が表示され、音声でお知らせします。（浴室リモコンには表示されません。）
- 「入浴注意情報」の有無はオプションで変更することができます。（→44 ページ）

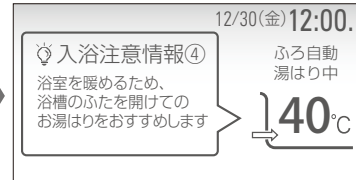
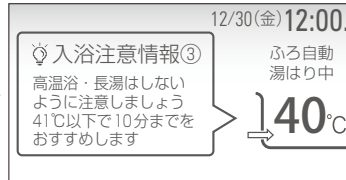
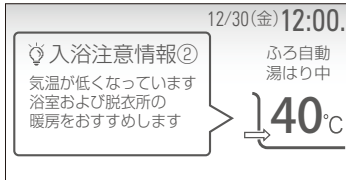

おふろを温める機能を一時停止する（ふろ自動一時停止）

- 本機能は、保温運転（→14 ページ）を一時停止して、循環口からの熱いお湯を出ないようにすることができます。
- 湯はり完了後のふろ自動運転中に使用することができます。

■台所リモコン

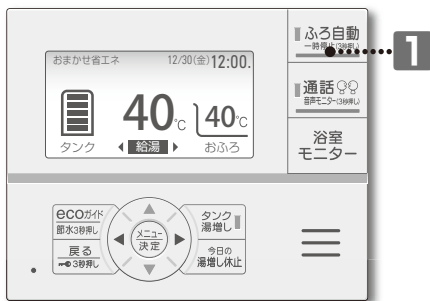

1

「**ふろ自動**」を3秒以上長押しする。

■台所リモコン画面

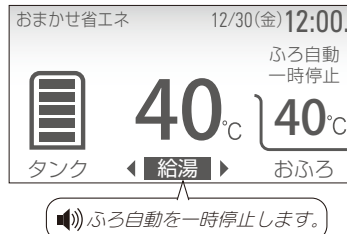

- 「ふろ自動を一時停止します」とお知らせし、ふろ自動運転を一時停止します。
- 一時停止を設定すると、「**ふろ自動**」のランプが点灯から点滅に変わります。
- 一時停止中は、台所リモコンの画面に「一時停止」が表示されます。

■浴室リモコン

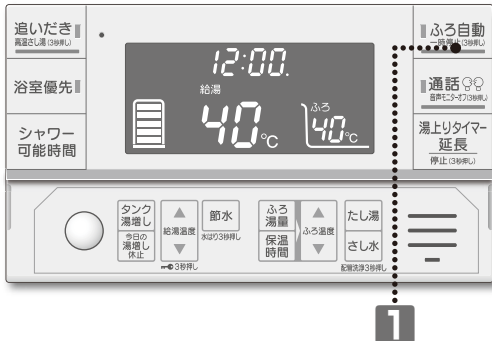

1

一時停止をやめるとき

「**ふろ自動**」を押す。

- 「一時停止が解除されました」とお知らせし、一時停止が解除されます。
- 「**ふろ自動**」のランプが点灯に戻ります。
- 解除後に保温運転をします。（熱いお湯が出る場合があります）

お知らせ

- 一時停止中は、「**追いだし**」が操作できません。追いだしや高温さし湯をするときは、「**ふろ自動**」を押して解除してから操作してください。
- 一時停止をしている時間が長くなると、お風呂のお湯が冷めます。入浴し終わって保温運転を再開する場合や湯温をあげたいときは、「**ふろ自動**」を押して解除してください。
- 外気温が低いときは、ふろ配管の凍結予防のため冷めたお湯がお風呂に出ることがあります。

入浴お知らせ機能について (湯上りタイマー、浴室モニター)

- 安心で快適な入浴をサポートします。
- 湯上りタイマーで入浴時間をお知らせして、長湯の防止につなげます。
入浴すると自動で湯上りタイマーがはたらき、入浴時間に応じてお知らせサインのランプが点灯していきます。
湯上りタイマーの通知時間を経過すると、お知らせサインが点滅して、お知らせ音が鳴ります。
- 通知時間経過後は台所にも入浴時間をお知らせして、家族の気づきをサポートします。
入浴時間が長い場合に、家族へ通知をおこないます。
- 浴室モニターで台所から入浴時間や入浴状況を確認することができます。

| 設定項目 | 湯上りタイマー | 通知時間 | 家族へ通知 | 退室判定 | 浴室モニター |
|--------|---------|------|-------|------|--------|
| お買い上げ時 | あり | 10分 | あり | 5分 | あり |

警告

- 入浴お知らせ機能は、安全な入浴をお約束するものではありません。あくまでも補助機能としてご活用ください。
特に、体の弱い方やお年寄り、幼児などの入浴では機能に頼らずに、こまめな見回りを心がけてください。

1 浴室に入る



| 浴室リモコン | 台所・増設リモコン |
|--|--|
| <p>タイマー表示</p> <p>お知らせサイン(白)</p> <p>●お知らせサインの白色ランプが点灯します。</p> | <p>お知らせサイン(白)</p> <p>●お知らせサインの白色ランプが点灯します。</p> |

2 入浴する (湯上りタイマーの開始)



| 浴室リモコン | 台所・増設リモコン |
|---|--|
| <p>タイマー表示</p> <p>お知らせサイン(消灯)</p> <p>●お知らせサインの白色ランプが消灯して、自動で湯上りタイマーが開始します。</p> | <p>お知らせサイン(緑)</p> <p>●お知らせサインの緑色ランプが点灯します。</p> |

【お知らせサインのランプ表示】

- 入浴時間に応じて、ランプ(緑色)が点灯していきます。(浴室リモコンのみ)

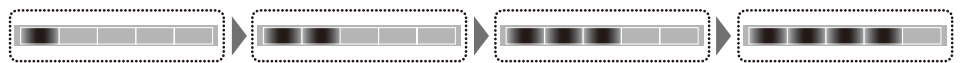

入浴お知らせ機能について (湯上りタイマー、浴室モニター)

3 入浴中



湯上りタイマーの通知時間が経過したとき*

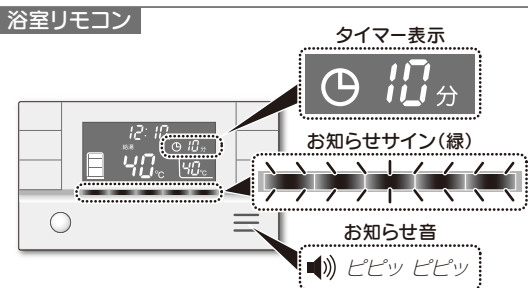

- お知らせサインの緑色ランプが10秒間点滅して、お知らせ音が鳴ります。その後は5分おきに点滅して、お知らせ音が鳴ります。
- 湯上りタイマーは99分までカウントします。
- 湯上りタイマーの通知時間が「なし」に設定されている場合は、お知らせサインの白色ランプが点灯して、湯上りタイマーのみが動作します。(浴室・台所リモコンにお知らせ音は鳴りません。)

※お買い上げ時の湯上りタイマーの通知時間は10分です。通知時間は変更することができます。(→44ページ)

さらに5分経過したとき

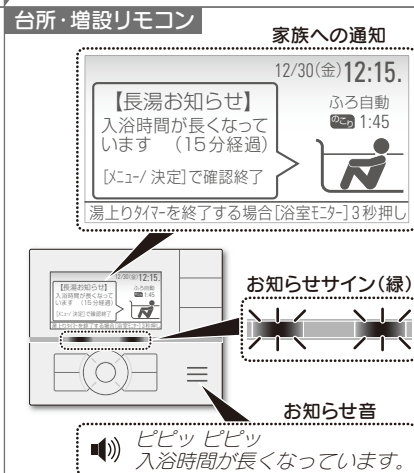

- 画面に【長湯お知らせ】が表示されます。
- お知らせサインの緑色ランプが点滅して、お知らせ音が鳴ります。その後は5分おきにお知らせします。
- メニュー決定**を押すと、通常画面に戻ります。

入浴時間が長く、いねわりなどで動きが小さいとき

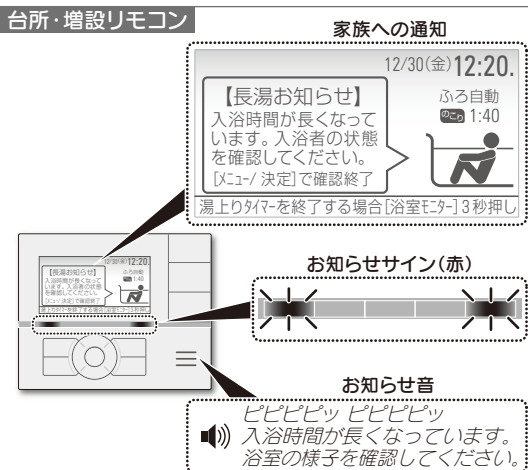
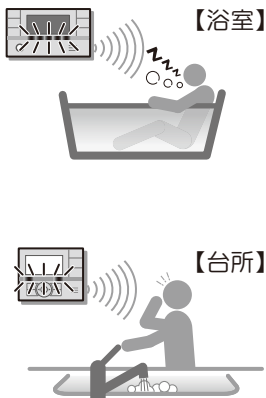

- 画面に【長湯お知らせ】が表示されます。
- お知らせサインの赤色ランプが点滅して、お知らせ音が鳴ります。その後は5分おきにお知らせします。
- メニュー決定**を押すと、通常画面に戻ります。

※お知らせする前に、浴室リモコンのお知らせサインが1分間緑色に点滅します。

お知らせ

- 入浴中の読書や半身浴などで動きが小さい状態が長時間継続すると、お知らせサインが赤色に点滅します。
長湯お知らせを停止したい場合は、**湯上りタイマー延長**を3秒以上長押しして湯上りタイマーを停止してください。
また、オプションで「家族へ通知」を「なし」にすることもできます。(→44ページ)

4 おふろから出る

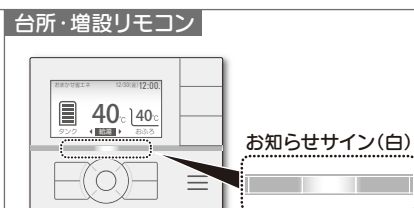
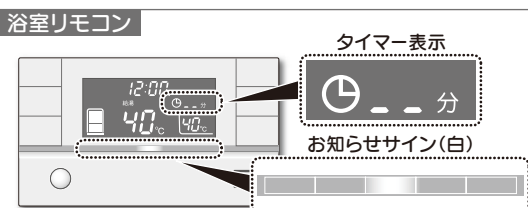

- 湯上りタイマーが停止し、お知らせサインの白色ランプが点灯します。
- 再度、入浴すると「2 入浴する」(湯上りタイマーの開始)の動作となります。

入浴お知らせ機能について (湯上りタイマー、浴室モニター)

5 浴室を出る



浴室リモコン

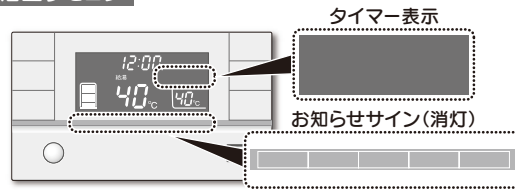

台所・増設リモコン

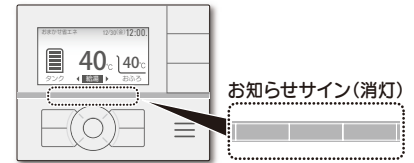

- 退室から一定時間経過すると、お知らせサインが消灯します。
- お買い上げ時の退室判定時間は5分です。
退室判定時間は変更することができます。(→44 ページ)

湯上りタイマーを延長・停止したいとき

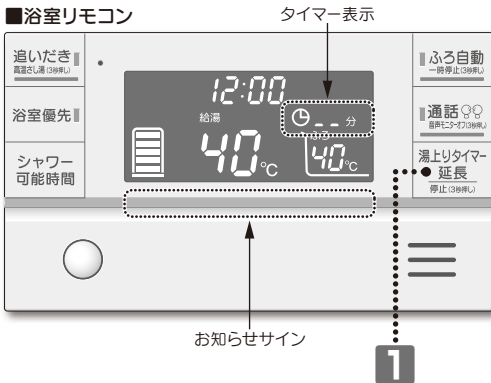

湯上りタイマーの延長 (長めに入浴したいとき)

- 1 **湯上りタイマー延長** を押す。
●湯上りタイマーがリセットされ、**0分** に戻ります。

湯上りタイマーの停止

- 1 **湯上りタイマー延長** を3秒以上長押しする。
●湯上りタイマーが消灯して、お知らせサインの白色ランプが点灯します。
●退室から一定時間経過すると、湯上りタイマーの停止が解除されます。
●再度 **湯上りタイマー延長** を押すことにより、湯上りタイマーの停止を解除させることもできます。

台所で入浴時間や入浴状況を確認したいとき (浴室モニター)

台所・増設リモコン (図は台所リモコン)

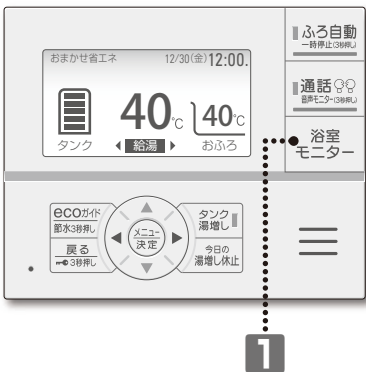

1 浴室モニター を押す。

【浴室にいないとき】

浴室モニター
[浴室不在]
浴室に入っていません。
※在室になると、お知らせサインの白色ランプが点灯します。
[メニュー/決定]でお知らせサイン説明へ

【入浴中のとき】

浴室モニター
[入浴中]
入室時刻 20:20
入浴時間 15分経過
※入浴中は、お知らせサインの緑色ランプが点灯します。
[メニュー/決定]でお知らせサイン説明へ

【浴槽から出ているとき】

浴室モニター
[浴室に室中]
入室時刻 20:20
※在室中および退室後しばらくの間は、お知らせサインの白色ランプが点灯します。
[メニュー/決定]でお知らせサイン説明へ

【湯上りタイマーが停止されたとき】





浴室モニター
[湯上りタイマー停止中]
湯上りタイマーが停止されています。
※浴室から退室したと判定すると、湯上りタイマーの停止が解除されます。
[メニュー/決定]でお知らせサイン説明へ

- **メニュー決定** を押すと、お知らせサインを説明したガイド文を表示します。
- 湯上りタイマーが停止された場合は、「湯上りタイマー停止中」になります。
- 再度 **浴室モニター** を押すと通常画面に戻ります。

入浴お知らせ機能について (湯上りタイマー、浴室モニター)

お知らせ

■入浴お知らせ機能は、浴室リモコンに搭載されている人感センサーが入浴者を検知した後、エコキュート内蔵の水位センサーが浴槽の水位変化を検知することではたしません。

- 湯上りタイマーは湯はり完了から6時間（ のとき）の間に動作します。
湯はり完了から6時間経過した場合は、湯上りタイマーが消灯し動作しません。再度、 を押してください。
- 入浴お知らせ機能が正しく動作しない場合は、次の操作により機能を一度終了、または停止させてからご使用ください。
 - 浴室に人がいないのに、台所リモコン画面に【長湯お知らせ】が表示される場合は、 を3秒以上長押しして湯上りタイマーを終了してください。
 - お風呂に入っていないのに湯上りタイマーが動作している場合は、 を3秒以上長押しして湯上りタイマーを停止させてください。再度ご使用の場合は、 を押しして停止を解除してください。

■以下のような場合は、故障ではありません。詳しくは「故障かなと思ったら」(→64、65 ページ)をご確認ください。

お知らせサインの白色ランプが点灯しない

- 浴室内の室温が30℃以上（夏場など）になっている。
- 人感センサーの前に障害物が置かれている。
- リモコンに対してまっすぐに向かう動きをしたとき。
- 人がゆっくりと動いたり、動かないままじっとしている。
- 人感センサーの表面が汚れている。
- 浴槽で寝そべった体勢で入浴している。
(目線が人感センサーより低い位置になっている。)

お知らせサインの白色ランプが消灯しない

- 浴室暖房機、ミストサウナ、衣類乾燥などを使用している。
- 床暖房や温水シャワーなどで浴室を暖める機能を使用している。
- 浴室の扉を開けたままにしている。(脱衣所に人がいる。)
- 人感センサーに日光が当たっている。

【人感センサー検知範囲】

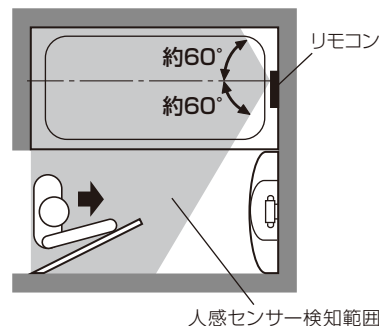

お願い

人感センサーの表面は強く押さないでください。故障の原因となります。

湯上りタイマーが表示しない

- 湯はり完了前に浴槽に入ったとき。
- 浴槽のお湯を多量にくみ出すなどして、浴槽水位が循環口付近まで低下したとき。

湯上りタイマーが開始しない

- ふろ自動運転（保温・たし湯）中や追いだき中、高温さし湯中、さし水中に入浴した。
- ふろ自動運転（保温・たし湯）や追いだき、高温さし湯、さし水など、運転後しばらくのあいだに入浴した。
- 入浴するときの浴槽水位が循環口付近である。
(自動たし湯設定をなしに設定している。→33 ページ)
(ふろ湯量を少なく設定している。→22 ページ)
- 湯はり完了前に浴槽に入ったとき。
- お湯があふれる状態で浴槽に浸かった。
- 浴槽内の段差に腰を掛けた姿勢や中腰の姿勢での入浴、子どもなど体重が軽い方の入浴、浴槽のサイズが大きいなど水位の上昇が少ないとき。
- 浴槽のお湯を多量にくみ出しながら、浴槽に浸かった。
- 浴槽にシャワーなどからお湯を多量にたしたとき。

湯上りタイマーが途中で停止する

- 浴槽に浸かった状態で、大きく水位が変わるような動きをした。
- 水面が大きく波立っている。
- 浴槽のお湯を多量にくみ出すなどして、浴槽水位が循環口付近まで低下したとき。

入浴し終わっても湯上りタイマーが停止しない

- ふろ自動運転（保温・たし湯）中や追いだき中、高温さし湯中、さし水中に浴槽から出た。
- ふろ自動運転（保温・たし湯）や追いだき、高温さし湯、さし水など、運転後しばらくのあいだに浴槽から出た。
- ゆっくり浴槽から出たときや、複数人で入浴したとき。

おふろの温度を設定する

●ふろ自動運転の湯はり温度を設定します。

| | |
|--------|--------------|
| 設定範囲 | 35~48℃(1℃刻み) |
| お買い上げ時 | 40℃ |

■台所・増設リモコン (図は台所リモコン)

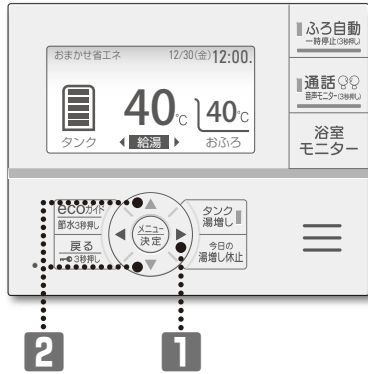

■台所・増設リモコンの場合

1 ▶を押して「おふろ」にカーソルを合わせる。

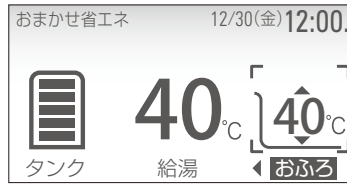

●カーソルが「給湯」から「おふろ」に変わります。

2 ▲▼でおふろの温度を設定する。

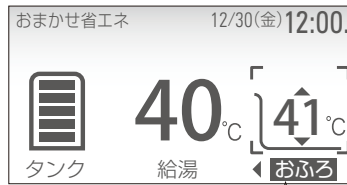

●おふろの温度を46℃以上に上げるときは、▲を3秒以上長押しして、設定してください。おふろの温度を下げるときは、長押しする必要はありません。



▲を3秒以上長押し

■浴室リモコンの場合

■浴室リモコン

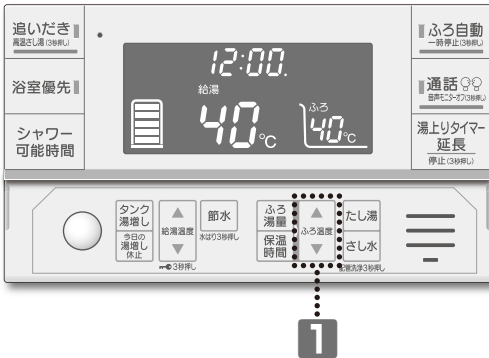

1 ▲▼でおふろの温度を設定する。

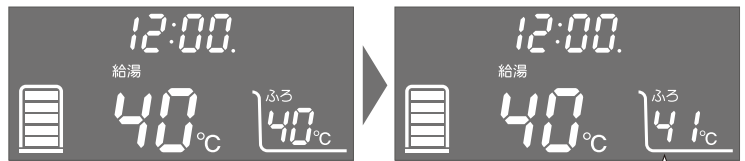

●おふろの温度を46℃以上に上げるときは、▲を3秒以上長押しして、設定してください。おふろの温度を下げるときは、長押しする必要はありません。



▲を3秒以上長押し

お知らせ

●おふろの湯温は、配管の長さや放熱等により異なります。リモコンの表示温度は目安としてお使いください。

ふろ自動運転の設定をする

●ふろ自動運転のふろ温度・ふろ湯量・湯はり後の保温時間が設定できます。

| 設定項目 | ふろ温度 | ふろ湯量 | 保温時間 |
|--------|--------------|-----------------|--------------|
| 設定範囲 | 35~48℃(1℃刻み) | 100~400L(10L刻み) | 0~6時間(1時間刻み) |
| お買い上げ時 | 40℃ | 180L | 2時間 |

■台所・増設リモコン(図は台所リモコン)

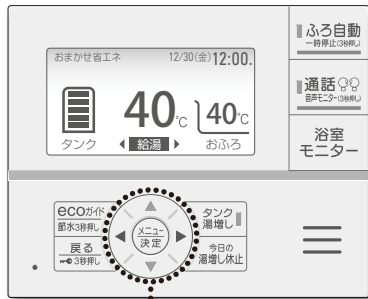

1 2

■台所・増設リモコンの場合

1 **メニュー決定** を押して「おふろ」を選び、**メニュー決定** を押す。



●「メインメニュー」で「おふろ」を選びます。

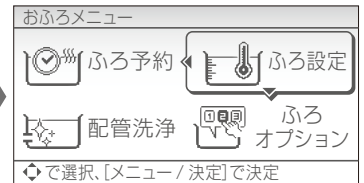

●「おふろメニュー」で「ふろ設定」を選びます。

2 ▲▼◀▶で各項目を設定し、**メニュー決定** を押して決定する。



●◀▶で項目を切り替え、▲▼で数値を選びます。

●おふろの温度を46℃以上に上げるときは、▲を3秒以上長押しして、設定してください。

おふろの温度を下げるときは、長押しする必要はありません。

●設定されると、通常画面に戻ります。

■浴室リモコン

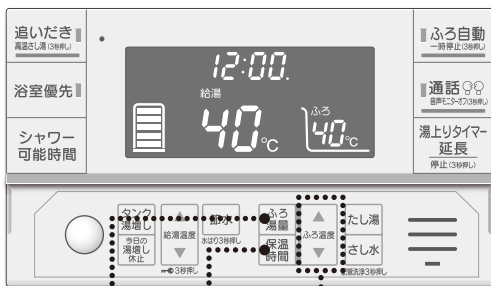

1 2 1 2

■浴室リモコンの場合(ふろ湯量の設定)

1 **おふろ湯量** を押し ▲▼ でふろ湯量を選び、ふろ湯量が点滅したまま5秒経過すると設定されます。



●ふろ湯量設定中は値が点滅します。



設定されました。

■浴室リモコンの場合(保温時間の設定)

2 **おふろ保温** を押し ▲▼ で保温時間を選び、保温時間が点滅したまま5秒経過すると設定されます。



●保温時間設定中は値が点滅します。



設定されました。

お知らせ

- 湯はり動作中に、ふろ湯量を変更した場合は、次回の湯はりからふろ湯量が変わります。
- 台所リモコンの場合スイッチ操作が2分以上ないときは、設定は決定されず、通常画面に戻ります。

おふろの湯温をあげる（追いだき・高温さし湯）

- おふろの量を変えずにおふろの湯温を上げたいときは、「追いだき」をしてください。
ポンプでおふろのお湯を循環して設定温度に湯温を上げます。
- おふろの量は増えますが、すばやくおふろの湯温を上げたいときは、「高温さし湯」がおすすめです。
約60℃のお湯を約20Lおふろに入れて湯温を上げます。

警告

- 「追いだき」や「高温さし湯」時は、浴槽循環口から離れる
浴槽循環口から熱いお湯が出て、やけどの原因となります。
- おふろにお湯がないときは、「追いだき」や「高温さし湯」をしない
浴槽循環口から熱いお湯が出て、やけどの原因となります。

お願い

- おふろの残り湯を設定温度まで沸かしたいときは、**追いだき**ではなく**おふろ自動**を押してください。（→14ページ）

■浴室リモコンランプ

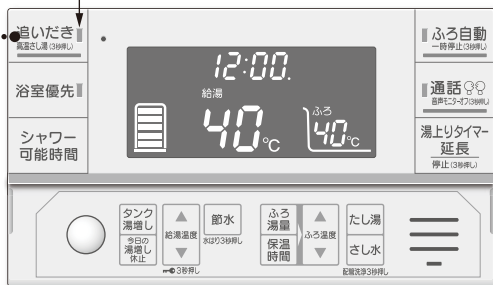

1

追いだきをするとき

1 **追いだき**を押す。

■浴室リモコン画面

 ● **追いだき**のランプが点灯し、追いだきを開始します。
 ● 追いだきをします。

■台所・増設リモコン画面

 ● 追いだき中は通常画面に「追いだき」が表示されます。

お知らせ

- ふろ配管が冷めているときは、追いだき・高温さし湯開始直後、ぬるいお湯が出ることがあります。
- 貯湯量表示が (点滅) のとき、追いだき・高温さし湯はできません。**タンク満増し**を押してください。（→13ページ）
- ふろ自動一時停止中は追いだき・高温さし湯はできません。**おふろ自動**を押して解除してください。（→16ページ）
- お買い上げ時の追いだき温度は+0℃です。追いだき温度は変更することができます。（→33ページ）
- 太陽熱温水器や他の給湯機でおふろに湯はりをおこない、追いだき専用機器としての使用はできません。
- 高温さし湯のときは、浴槽循環口から出るお湯の分だけおふろの量が増えます。

高温さし湯をするとき

1 **追いだき**を3秒以上長押しする。

■浴室リモコン画面

 ● **追いだき**のランプが点灯し、高温さし湯を開始します。
 ● 高温さし湯をします。

■台所・増設リモコン画面

 ● 高温さし湯中は通常画面に「高温さし湯」が表示されます。

追いだき・高温さし湯を途中でやめるとき

- **追いだき**を押す。
 ● **追いだき**のランプと「追いだき」・「高温さし湯」の表示が消灯し、追いだき・高温さし湯を中止します。

おふろの湯温をさげる (さし水)

●約10Lの水をおふろに入れて、おふろの湯温を約1℃下げます。

■浴室リモコン

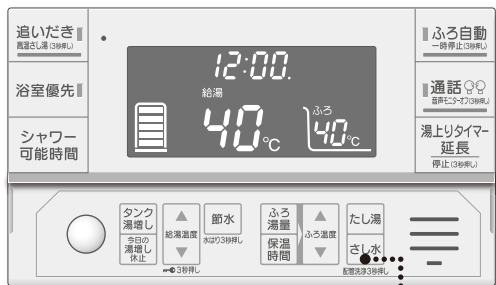

1

1 さし水 を押す。

■浴室リモコン画面



●「さし水をします」とお知らせし、さし水を開始します。

●さし水中は通常画面に「さし水」が表示されます。

■台所・増設リモコン画面



給湯とおふろの使い方

さし水を途中でやめるとき

■ さし水 を押す。

●「さし水」の表示が消灯し、さし水を中止します。

おふろのお湯を増やす (たし湯)

●ふろ設定温度のお湯をおふろに入れて、おふろの量を増やします。

●たし湯の量を選ぶことができます。

設定範囲 30L、60L、90L

■浴室リモコン

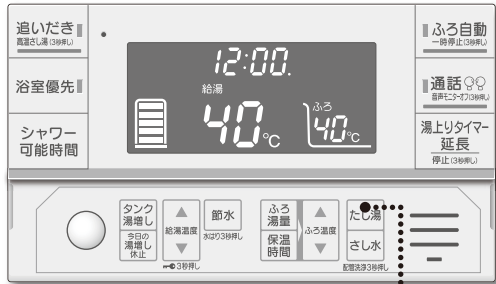

1

1 たし湯 を押してたし湯量を選び、5秒経過すると決定されます。

■浴室リモコン画面



●たし湯量の「30L」が点滅し、「たし湯」を押すごとに「60L」→「90L」→通常画面と変わります。

●たし湯中は通常画面に「たし湯」が表示されます。

■台所・増設リモコン画面



お知らせ

- たし湯の目安：30Lでおふろの水位が約3cm増えます。
- ふろ配管が冷めているときは、たし湯開始直後、ぬるいお湯が出ることがあります。
- 貯湯量表示が点滅するとき、たし湯はできません。タンク増しを押してください。(→13ページ)

たし湯を途中でやめるとき

■ たし湯 を押す。

●「たし湯」の表示が消灯し、たし湯を中止します。

節水モードを使う

- 機器から出るお湯・シャワーの流量をおさえて、節約することができます。
※お湯・シャワーの使用量を節約する機能は、お使いのシステム形式に“HXE”が付く機種のみです。
- ふろ自動運転のふろ湯量を一定量少なく湯はりして節約することができます。
- 給湯やふろ自動湯はりの節水量は、変更することができます。(→44ページ)

お買い上げ時 節水モード「切」(節水)消灯)

■台所・増設リモコン (図は台所リモコン)

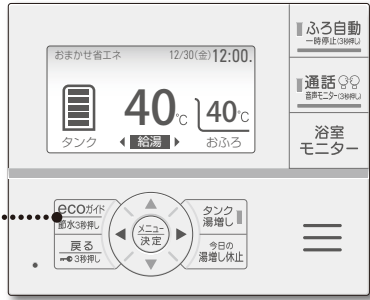

1

■台所・増設リモコンの場合

1 **ECOが付** **節水3秒押し** を3秒以上長押しする。

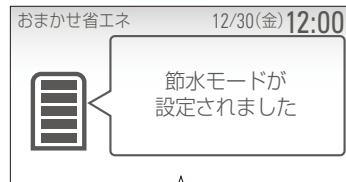

設定されました。

● 節水モードが設定されません。

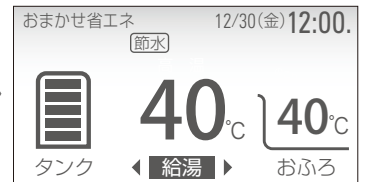

● 節水モード中は通常画面に「節水」が表示されます。

■浴室リモコン

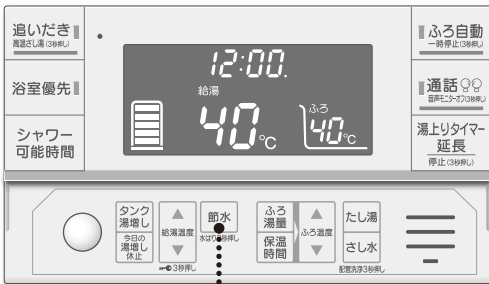

1

■浴室リモコンの場合

1 **節水** を押す。



● 節水モードが設定されます。

● 節水モード中は通常画面に「節水」が表示されます。

設定されました。

【節水モードの設定と動作】

| 給湯節水設定 | 小 | 中 | 大 |
|--|------|------|------|
| 給湯の節水効果 ※「大」にするほどお湯・シャワーの流量を少なくします。 | 小 | | 大 |
| ふろ節水設定 | -10L | -20L | -30L |
| 湯はり後の湯量 ※「-30L」にするほど湯はり量を少なくします。 | | | |

(はお買い上げ時の設定)

節水モードを解除するとき

■台所・増設リモコンの場合

ECOが付 **節水3秒押し** を3秒以上長押しする。

■浴室リモコンの場合

節水 を押す。

● 「節水」の表示が消灯し、節水モードが解除されます。







お知らせ

- お湯やシャワーを使用中に節水モードを設定または解除すると、湯温が変動することがあります。
- 機器から出るお湯の量を制限します。水の量は制限できません。
- 2カ所以上同時に給湯すると、1カ所のお湯の使用量が減ります。
- ふろ自動湯はりの節水量の目安：-10Lでおふろの水位が約1cm減ります。
- 湯はり動作中に節水モードを設定した場合は、次の湯はりから、ふろ湯量を一定量少なくして湯はりされます。

貯湯量表示について

- 貯湯量表示は、貯湯タンク内のお湯の量を目安で示しています。
- 貯湯量が少なくなると、おふろの機能が一部制限される場合があります。
 を押して必要な湯量を沸かしてください。

ふろ運転機能の制限と貯湯量表示の関係(目安)

| 貯湯量表示 (約50℃以上のお湯の量) | |  (点滅) |  |  |  |  |  |
|----------------------------|---------|---|---|---|---|---|---|
| 貯湯量 (目安) | 300Lタイプ | 30L未満 | 30L以上 | 60L以上 | 110L以上 | 150L以上 | 210L以上 |
| | 370Lタイプ | 30L未満 | 30L以上 | 80L以上 | 130L以上 | 180L以上 | 230L以上 |
| | 460Lタイプ | 30L未満 | 30L以上 | 80L以上 | 130L以上 | 200L以上 | 270L以上 |
| ふろ自動 | | ※ できません | | できます | | | |
| 追いだき | | できません | | できます | | | |
| 高温さし湯 (追いだきスイッチ3秒以上長押し) | | できません | | できます | | | |
| たし湯 | | できません | | できます | | | |

※台所(増設)リモコンの表示部に「操作できません」と表示されます。

 (→13ページ)により、必要な湯量を沸かしてから運転してください。

このようなときは



















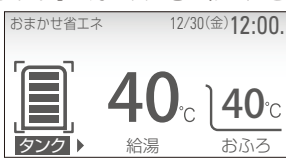
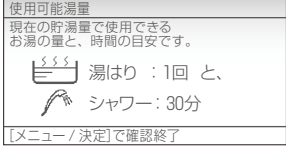
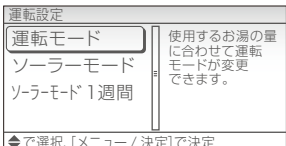
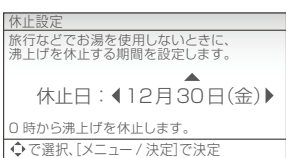
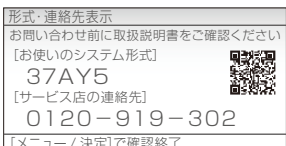
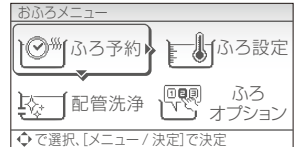

- 貯湯量表示は、約50℃以上のお湯の量を目安で示しています。お買い上げの機種によって実際の貯湯量は多少異なりますので、実際に使用可能な湯量は、使用可能湯量を確認してください。(→28ページ)
- お湯を使用しなくても、追いだきやふろ自動保温により貯湯タンク内のお湯の温度が低下すると、貯湯量表示が減ります。また、お湯の温度は、途中の配管からの放熱や時間の経過による放熱のため低下し、貯湯量表示が減ることがあります。(外気温度や風の影響にもよりますが、朝から夕方(半日)までの間に約5℃~10℃程度低下します。お湯が漏れているわけではありません。)
- 外泊などによって1日以上お湯を使用されなかったときは、貯湯タンク内のお湯の温度が低下しているので、いつもより早めに貯湯量表示が減少することがあります。
- お湯の使用量が少ないときは、満タンまで沸き上げない場合があります。(→62ページ)

湯切れをしないために

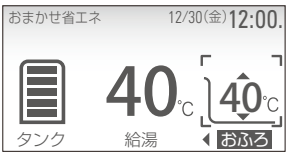
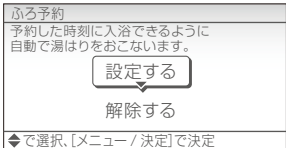
- 湯はりなどで多量にお湯を使用されるときは、使用される前に「使用可能湯量」を確認してください。(→28ページ)
お湯がたりなくなりそうなときは、 を押してください。(→13ページ)

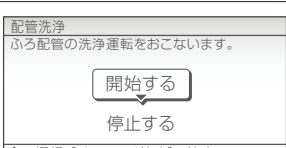
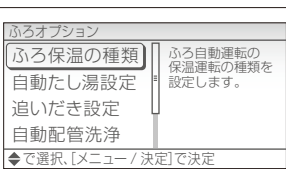
メニューの種類と設定方法

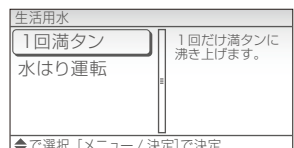
- メニューの種類は、メインメニュー・タンクメニュー・お風呂メニューの3種類があります。
- 台所・増設リモコンで操作できます。

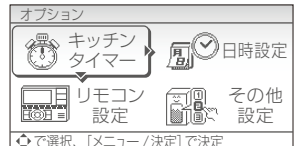
| 1  を押す。 | 2  で項目を選び、  を押す。 | 3  で項目を選び、  を押す。 | 参照ページ |
|---|--|--|--|
| <h3>メインメニュー</h3> <ul style="list-style-type: none"> ● を押すと、「メインメニュー」を表示します。 <p>台所・増設リモコン表示部</p>  | <h3>タンクメニュー</h3> <ul style="list-style-type: none"> ●「メインメニュー」で「タンク」を選ぶと、「タンクメニュー」を表示します。  <ul style="list-style-type: none"> ●通常画面で を押して「タンク」にカーソルを合わせ、 を押し、 を押しても、「タンクメニュー」を選ぶことができます。 <p>(「タンク」にカーソルを合わせたとき)</p>  | <h3>【使用可能湯量】</h3> <p>●現在の貯湯量で使用できるお湯の量と時間の目安を表示します。</p>  <h3>【運転設定】</h3> <p>●タンクのお湯の沸かしかたを変更できます。</p>  <h3>【休止設定】</h3> <p>●旅行などでお湯を使用しないときに、沸上げを休止する期間を設定します。</p>  <h3>【形式・連絡先表示】</h3> <p>●異常が発生したときなどに見るための、形式と連絡先を表示します。</p>  | 28 29 30 53 54 31 60 |
| <h3>お風呂メニュー</h3> <ul style="list-style-type: none"> ●「メインメニュー」で「お風呂」を選ぶと、「お風呂メニュー」を表示します。  <ul style="list-style-type: none"> ●通常画面で を押して「お風呂」にカーソルを合わせ、 を押し、 を押しても、「お風呂メニュー」を選ぶことができます。 <p>(「お風呂」にカーソルを合わせたとき)</p>  | <h3>【ふろ予約】</h3> <p>●予約した時刻に入浴できるように自動で湯はりをおこないます。</p>  <h3>【ふろ設定】</h3> <p>●ふろ自動運転のふろ温度・ふろ湯量・湯はり後の保温時間が設定できます。</p>  <h3>【配管洗浄】</h3> <p>●ふろ配管の洗浄運転をおこないます。</p>  <h3>【ふろオプション】</h3> <p>●ふろ関連の詳細設定をすることができます。</p>  | 32 22 58 33 | |
| <p>■台所・増設リモコン</p>  <p>1 2 3</p> | <h3>【生活用水】</h3> <p>●非常時の生活用水を確保するためにエコキュートの沸上げ運転や浴槽への水はりをおこないます。</p>  <h3>【オプション】</h3> <p>●「メインメニュー」で「オプション」を選ぶと、オプション画面を表示します。</p> <p>●通常画面で を3秒以上長押ししても、「オプション」を選ぶことができます。</p>  | 42 43 44 | |

使用可能湯量を見る

●現在の貯湯量で使用できるお湯の量と時間の目安を表示します。

■台所・増設リモコン (図は台所リモコン)

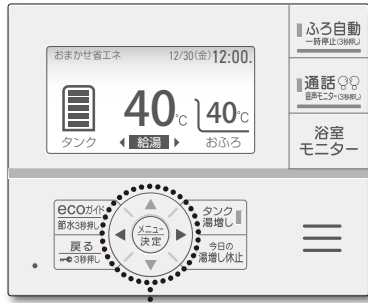

1 2

■台所・増設リモコンの場合

1

メニュー決定を押して「タンク」を選び、メニュー決定を押す。



●「メインメニュー」で「タンク」を選びます。

2

▲▼◀▶で「使用可能湯量」を選び、メニュー決定を押す。

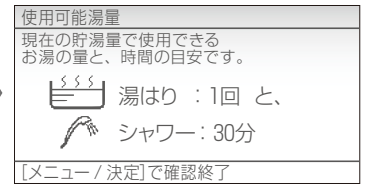
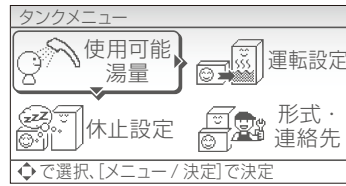

- 「タンクメニュー」で「使用可能湯量」を選びます。
- 湯はりができる回数 (0または1回) と、湯ほりを除いた残りの湯量でシャワーが使用できる時間を表示します。
- メニュー決定を押すと通常画面に戻ります。

■浴室リモコン

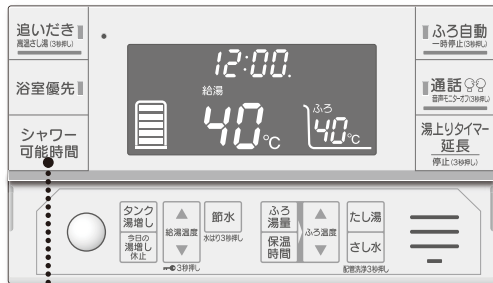

1

■浴室リモコンの場合

1

シャワー可能時間を押す。





- 湯ほりを含めた残りの湯量でシャワーが使用できる時間を表示します。
- 表示開始から30秒経過すると、通常画面に戻ります。

お知らせ

- 台所リモコンと浴室リモコンのシャワー可能時間の表示は、湯ほりができる回数によって異なる場合があります。
- 表示されるお湯の量と時間は目安です。実際のシャワー使用時間は給湯温度、前日までのお湯の使い方によって変わります。

運転モード

- お買い上げ時の運転モードの設定は、「おまかせ省エネ」になっています。
必要に応じて運転モードを変更してください。
- 台所・増設リモコンから設定できます。

| | | |
|-----------------------|---|--|
| <p>おまかせ省エネ</p> | <p>■おすすめの省エネモード</p> <ul style="list-style-type: none"> ●毎日の使用湯量を学習して、最適なお湯の量を自動で沸かします。 (夏場などお湯の使用量が少ないときは、満タンまで沸かさない場合があります。) ●昼間でも必要に応じて、自動で湯増し運転をします。 (沸かしすぎてお湯が冷めないようにしています。) | <p>こんなときは、運転モードを「おまかせ」に変更してください。</p> <p>※効率が低下し、消費電力量が増える場合があります。</p> <p>①貯湯量表示がひんぱんに  (点滅) したり、  を押して必要な湯量を確保しなければならないとき</p> <p>②お風呂の残り湯を沸かしたいとき</p> |
|-----------------------|---|--|

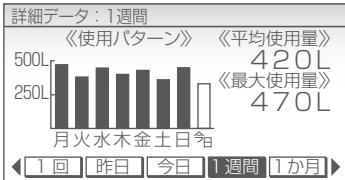
| | | |
|--------------------|--|---|
| <p>おまかせ</p> | <p>■「おまかせ省エネ」ではお湯がたりない場合</p> <ul style="list-style-type: none"> ●毎日の使用湯量を学習して、「おまかせ省エネ」より多めにお湯を沸かします。 ●お湯の使用量が多いときは、貯湯量表示が多く残っていても昼間に湯増し運転をする場合があります。 | <p>こんなときは、運転モードを「おまかせ省エネ」に変更してください。</p> <p>「せつやくガイド」の「1週間」表示で《最大使用量》が500Lを超えないとき (→37ページ)</p>  <p>詳細データ：1週間 《使用パターン》 500L 250L 月 火 水 木 金 土 日 祭 《平均使用量》 420L 《最大使用量》 470L ◀ 1回 ▶ 昨日 今日 1週間 1か月 ▶</p> |
|--------------------|--|---|

| | | |
|--------------------|--|--|
| <p>使いきり</p> | <p>■夜間だけお湯を沸かしたい場合・お湯の使用量が少ない場合</p> <ul style="list-style-type: none"> ●毎日の使用湯量を学習して、「おまかせ省エネ」より少なめにお湯を沸かします。 ●昼間に自動で湯増し運転をしません。 ●お湯がたりなくなりそうな場合は、 を押して必要な湯量を沸かしてください。 (→13ページ) | |
|--------------------|--|--|

- お湯の使用量の目安
 - ・洗面と台所：約20～30L／1人
 - ・風呂湯はり：約200L／回
 - ・シャワー：約50～80L／回

| | |
|------------------------|--|
| <p>満タン(1週間)</p> | <p>■いつもより多くお湯を使う予定がある場合・終日お湯を使う場合</p> <ul style="list-style-type: none"> ●リモコンの貯湯量表示  のバーが1本減ると、満タンになるようにお湯を沸かします。 ●「満タン」設定後、1週間経過すると解除され、「満タン」設定前に使用していた運転モードになります。 |
|------------------------|--|

運転モード

運転モードを変更する

| | |
|--------|----------------------------|
| 設定範囲 | おまかせ省エネ、おまかせ、使いきり、満タン(1週間) |
| お買い上げ時 | おまかせ省エネ |

■台所・増設リモコン (図は台所リモコン)

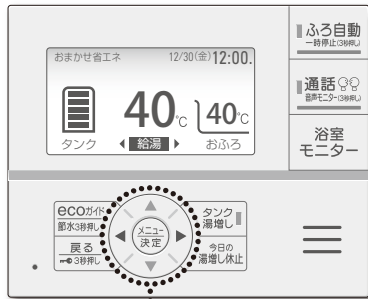

1 2 3 4 5

1 **メニュー決定** を押して「タンク」を選び、**メニュー決定** を押す。



●「メインメニュー」で「タンク」を選びます。

2 **▲▼◀▶** で「運転設定」を選び、**メニュー決定** を押す。

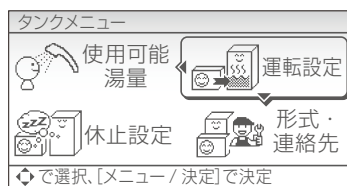

●「タンクメニュー」で「運転設定」を選びます。

3 **▲▼** で「運転モード」を選び、**メニュー決定** を押す。

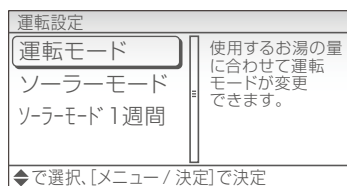

●「運転設定」で「運転モード」を選びます。

4 **▲▼** で運転モードを選び、**メニュー決定** を押す。

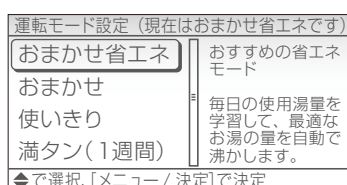

●「運転モード設定」で変更したい運転モードを選びます。

5 **▲▼** で「設定する」を選び、**メニュー決定** を押して決定する。

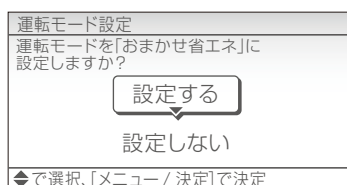

●「設定する」を選ぶと運転モードが変更され、通常画面に戻ります。

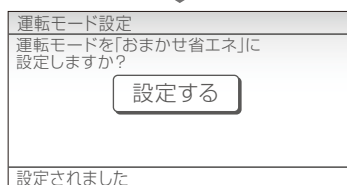

メニュー設定と便利な使い方

お知らせ

- スイッチ操作が2分間ないときは、設定は決定されず、通常画面に戻ります。
- 運転モードが「おまかせ省エネ」、「おまかせ」の場合に、太陽光発電の電力を活用した運転を設定できます。

数日間お湯を使用しないとき（休止設定）

- 旅行などで数日間お湯を使用しないときに、沸上げを休止する期間を設定することができます。
- 休止できる期間は1～15日間で、最大6ヵ月先の月末まで設定できます。

設定範囲 1～15日間（1日刻み）

注意

- 凍結のおそれがあるときは、電源を切らない
配管が凍結し、水漏れの原因になることがあります。

お願い

- 15日間までの休止設定はできますが、16日以上長期不在の場合は、水抜きをおこなってください。
（→取扱説明書 仕様編「長期間お湯を使用しないとき」）

※以下の手順は、12月31日から使用を休止し、1月14日にお湯の使用を開始する場合です。
この設定では、1月14日の0時から自動的に沸上げを開始します。

■台所・増設リモコン（図は台所リモコン）

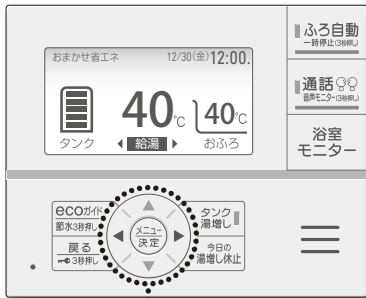

1 2 3

■通常画面（休止日前） 【台所・増設リモコン】

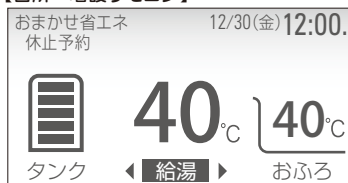

■通常画面（休止中） 【台所・増設リモコン】



【浴室リモコン】



1 **メニュー決定** を押して「タンク」を選び、**メニュー決定** を押す。

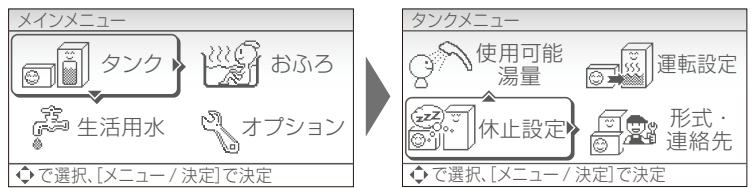

- 「タンクメニュー」で「休止設定」を選びます。

2 ▲▼◀▶で休止日を選び、**メニュー決定** を押して決定する。

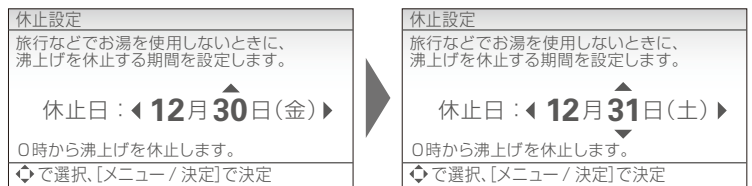

- 休止日を選んでください。
※現在日が12月30日の場合、6月30日まで選択することができます。
※現在日時を正しく設定してください。（→45ページ）

3 ▲▼で使用再開日を選び、**メニュー決定** を押して決定する。

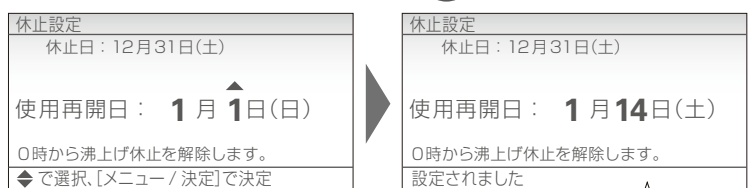

- 使用再開日に合わせて日付を選んでください。 設定されました。
- メニュー決定** を押すと休止期間が設定され、通常画面に戻ります。

休止設定を解除するとき

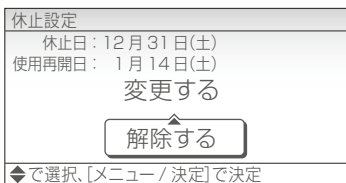

■休止設定の設定画面で「解除する」を選び、**メニュー決定** を押す。

- 休止設定が解除され、通常画面に戻ります。

解除されました。

お知らせ

- 休止中でも外気温が低いときは凍結予防のため、沸上げ運転をして貯湯量表示が増える場合があります。
- スイッチ操作が2分間ないときは、設定は決定されず、通常画面に戻ります。

湯はりの予約 (ふろ予約)

●ふろ予約を設定すると、予約した時刻に入浴できるように自動で湯はりをおこないます。

■台所・増設リモコン (図は台所リモコン)

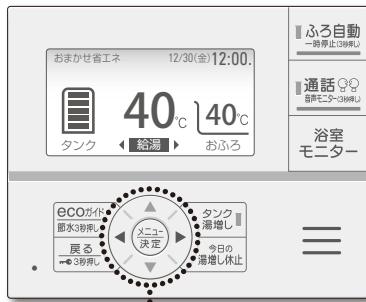

1 2 3 4

■通常画面 (ふろ予約中)
【台所・増設リモコン】

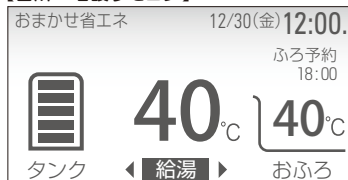

【浴室リモコン】



お風呂を確認する。

- お風呂の排水栓を閉じてください。
- お風呂にふたをしてください。

1 **メニュー決定** を押して「お風呂」を選び、**メニュー決定** を押す。



●「メインメニュー」で「お風呂」を選びます。

2 **▲▼◀▶** で「ふろ予約」を選び、**メニュー決定** を押す。

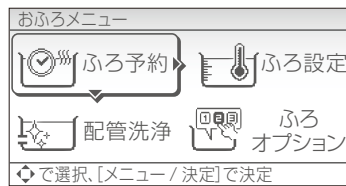

●「お風呂メニュー」で「ふろ予約」を選びます。

3 **▲▼** で「設定する」を選び、**メニュー決定** を押す。

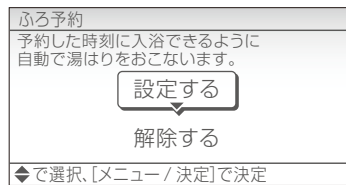

●「ふろ予約」の設定画面で「設定する」を選びます。

4 **▲▼◀▶** で予約時刻を合わせ、**メニュー決定** を押し決定する。

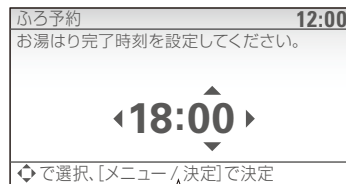

お湯はり完了時刻を合わせてください。

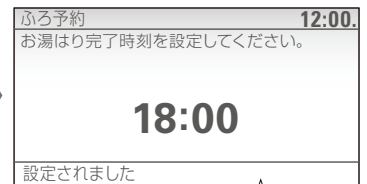

設定されました。

- ◀▶** で時・分を切り替え、**▲▼** で時刻を合わせます。
- メニュー決定** を押すとふろ予約が設定され、通常画面に戻ります。

お知らせ

- 入浴時刻(湯はり完了時刻)の30分以内にふろ予約をすると、予約した時刻に湯はりが完了しないことがあります。
- 現在時刻が正確でないと、予約した時刻に湯はりが完了しません。
- ふろ予約は湯はりを開始すると自動的に解除されます。
- ふろ予約中に **ふろ自動**、**追いだし**、**たし湯**、**さし水** を押すと、予約は解除されます。
- 水はり運転を開始すると、予約は解除されます。
- 湯はり中に、台所やシャワーなどでお湯を使用すると、湯はり量が減り予約時刻に湯はりが完了しないことがあります。
- ふろ自動運転中・追いだし中・高温さし湯中・たし湯中・さし水中・ふろ配管洗浄中はふろ予約ができません。
- スイッチ操作が2分間ないときは、設定は決定されず、通常画面に戻ります。

ふろ予約を解除するとき

■ふろ予約の設定画面で「解除する」を選び、**メニュー決定** を押す。

- ふろ予約が解除され、通常画面に戻ります。

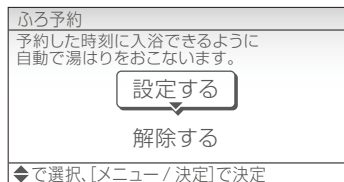

解除されました

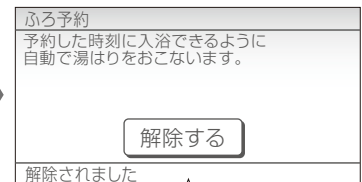

お風呂の予約が解除されました。

ふろオプション

●おふろに関する詳細設定ができます。

■台所・増設リモコン (図は台所リモコン)

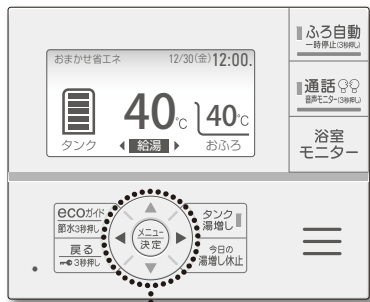

1 2 3

1 **メニュー決定** を押して、「おふろ」を選び、**メニュー決定** を押す。

●「メインメニュー」で「おふろ」を選びます。

2 ▲▼◀▶ で「ふろオプション」を選び、**メニュー決定** を押す。

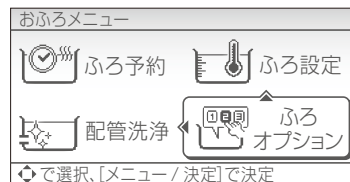

●「おふろメニュー」で「ふろオプション」を選びます。

3 ▲▼ で設定したい項目を選び、**メニュー決定** を押す。

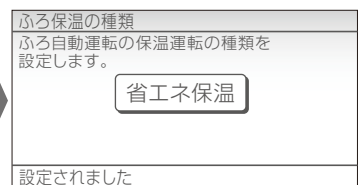
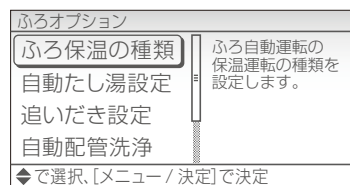

●設定されると通常画面に戻ります。

メニュー設定と便利な使い方

ふろオプション一覧

| 項目 | 内容 | 選択範囲 (■はお買い上げ時の設定) |
|--------------|------------------------------------|---------------------------|
| ふろ保温の種類 | ふろ自動運転の保温運転の種類を設定します。 | 省エネ保温 通常保温 |
| 自動たし湯設定 | ふろ自動運転の自動たし湯の有無を設定します。 | あり なし |
| 追いだき設定 | 追いだき温度をふろ設定温度より上げることができます。 | ふろ設定温度 +0℃ +1℃ +2℃ +3℃ |
| 自動配管洗浄 | おふろの残り湯を排水した時の、ふろ配管の自動洗浄の有無を設定します。 | あり なし |
| ふろ凍結予防 ※1 | ふろポンプの凍結予防運転の有無を設定します。 | あり なし |
| メロディ選択 | ふろ自動運転の湯はり完了時のメロディが選択できます。 | メロディ1 メロディ2 メロディ3 メロディなし |

※1 ふろ凍結予防運転を「なし」にした場合は、ふろ凍結予防運転がはたらかなくなりふろ配管が凍結する場合があります。必ずふろ配管の凍結防止ヒータの追加、保温材の追加等十分な処置をおこなってください。(凍結予防対策をしない、または不十分な対策によりふろ配管が凍結した場合の修理は有料です。)

通話をする

●浴室リモコンと台所リモコンで通話をすることができます。

■台所リモコン

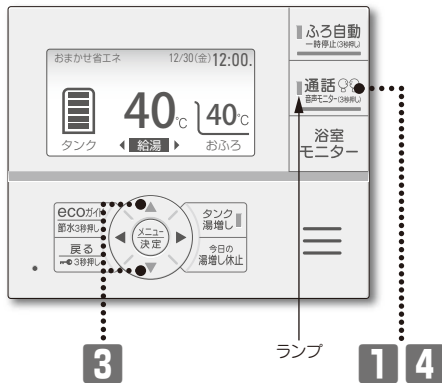

■浴室リモコン

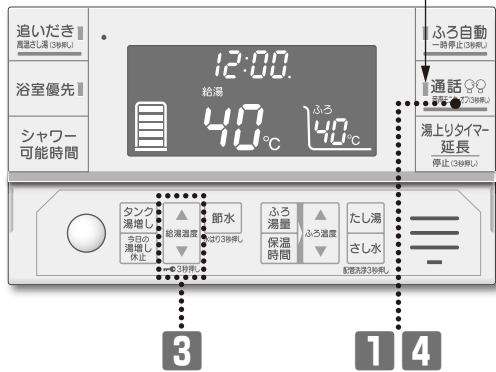

1

通話 を押して通話を開始する。

■台所リモコン画面

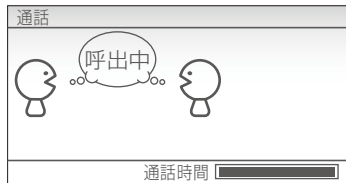

●通話スイッチのランプが点灯し、呼出音が鳴ったあとに、相手と会話ができます。

2

交互に会話ができます。(同時には話せません。)

【ハンズフリー方式】

■台所リモコン画面



■浴室リモコン画面



●「話す」側と「聞く」側を自動で交互に切り替えます。

●通話時間 で残りの通話時間を表示します。(台所リモコンのみ)

【プレストーク方式】

■台所リモコン画面

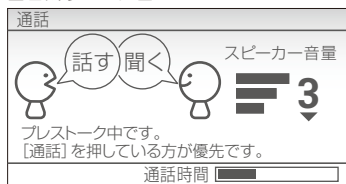

●周囲の音を拾うなど、通話がうまくいかない場合は を押しながら話すと、強制的に「話す」側になります。

●通話スイッチのランプが点滅します。

3

通話音量を変えるときは、通話中に ▲▼ (浴室リモコンは) を押す。

4

通話 を押して通話を終了する。

●通話スイッチのランプが消灯し、通常画面に戻ります。

● を押さない場合でも、通話時間が経過すると、自動的に通話が終了します。

お知らせ

- お買い上げ時の通話時間は30秒間です。通話時間は変更することができます。(→43ページ)
- リモコンから30cm程度離れて通話をしてください。近くで大きな声を出すと聞きにくくなります。
- ハウリング(キーンなどの大きな音)を起こす場合、通話音量を下げてください。
- 周囲の環境や会話のしかたによっては、通話が途切れる場合があります。
シャワーを止める、テレビの音量を下げるなど、周囲の音を小さくしてから会話をしてください。
- ふろ自動、保温中、湯増しの運転中に通話をする、通話スイッチ以外のランプが一時消灯します。
- 台所リモコンと浴室リモコンの間が通話中のとき、増設リモコンのスイッチ操作はできません。
- リモコン音量を「なし」にしても呼出音は鳴ります。

通話をする

手動切替方式 (オプション)

- 「オプション」で通話方式を「手動」に設定すると、手動で「話す」側と「聞く」側を切り替えて通話することができます。(→43 ページ)
【プレストーク方式】で使用することが多い場合にご利用ください。

■台所リモコン

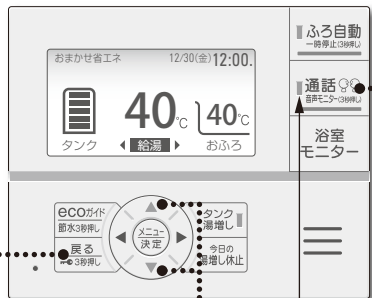

4

3

ランプ

1 2

■浴室リモコン

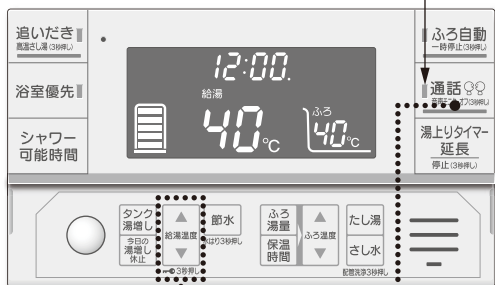

3

ランプ

1 2

1

「通話」を押して通話を開始する。

■台所リモコン画面



●通話スイッチのランプが点灯し、呼出音が鳴ったあとに、相手と会話ができます。

●最初に「通話」を押した方が「話す」側になります。

2

「通話」を押して、「話す」側と「聞く」側を切り替える。

【「話す」側の場合】

■台所リモコン画面



■浴室リモコン画面



●「通話」を押すごとに「話す」と「聞く」を切り替えられます。

3

通話音量を変えるときは、通話中に▲▼(浴室リモコンは給湯温度)を押す。

【「聞く」側の場合】

■台所リモコン画面



■浴室リモコン画面



●「聞く」側のときに、通話音量を変えることができます。

4

「戻る」を押して通話を終了する。

(浴室リモコンは「通話」以外を押すと通話を終了します。)

●通話スイッチのランプが消灯し、通常画面に戻ります。

●「戻る」を押さない場合でも、通話時間が経過すると、自動的に通話が終了します。

メニュー設定と便利な使い方

浴室の音声を聞く（音声モニター）

●入浴のみまもりとして、家事をしながらでも浴室の音声を聞いて様子を確認することができます。

■台所リモコン

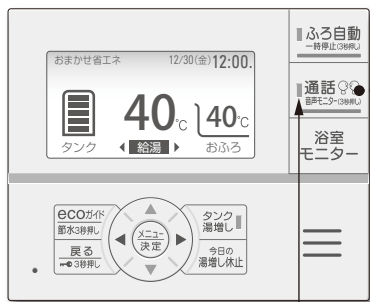

ランプ 1 2

■浴室リモコン

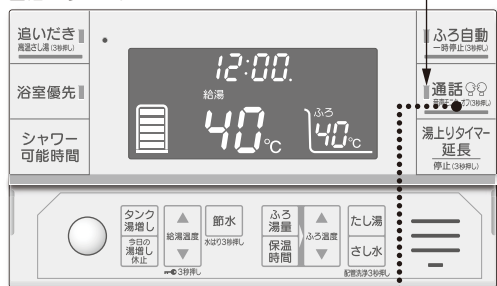

2

1 台所リモコンの **音声モニター** を3秒以上長押しする。

■台所リモコン画面

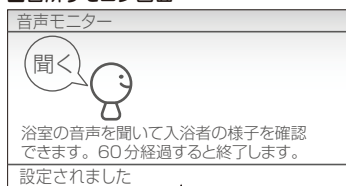

●「音声モニターを開始します」とお知らせし、浴室の音声を聞くことができます。

音声モニターを開始します。



●通話スイッチのランプが点滅し、画面に「**通話**」が表示されます。

■浴室リモコン画面



●通話スイッチのランプが点滅し、画面に「**話す**」が表示されます。

音声モニターを開始します。

2 **通話** を押して音声モニターを終了する。

●「音声モニターを終了します」とお知らせし、通話スイッチのランプが消灯し、通常画面に戻ります。

●**通話** を押さない場合でも、60分経過すると自動的に音声モニターが終了します。

浴室リモコンから音声モニター機能を一定時間オフにする場合

■台所リモコン画面

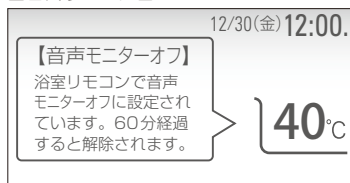

■浴室リモコンの **通話** を3秒以上長押しする。

●浴室の音声を台所リモコンから聞かれないようにすることができます。（60分経過すると自動的に解除されます。）

●オフ中に音声モニター機能を設定しようとする時、台所リモコンで警告音が鳴り、画面にお知らせを表示します。

●「オフ」を解除するときは浴室リモコンの **通話** を3秒以上長押ししてください。

お知らせ

- 音声モニター機能はオプションから「なし」にすることができます。（→44ページ）
- 台所リモコンで音声モニター音量を変更することができます。（→44ページ）
- ハウリング（キーンなどの大きな音）を起こす場合、音声モニター音量を下げてください。
- 周囲の環境によっては、浴室の音が聞こえにくくなる場合があります。テレビの音量を下げるなど、周囲の音を小さくしてください。
- リモコン音量・音声を「なし」にしてもお知らせ音は鳴ります。

ecoガイドを使う (せつやくガイド)

- 台所・増設リモコンでお湯の使用状況や、使い方のアドバイスを見ることができます。
- 目標値を設定して使用状況と比較することができます。

■台所・増設リモコン (図は台所リモコン)

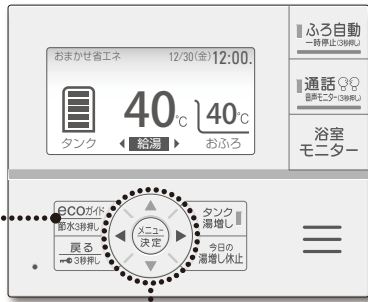

1 3 1 2

1 **ecoガイド** を押して「せつやくガイド」を選び、**メニュー決定** を押す。

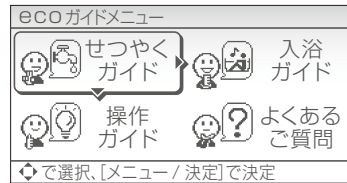

●「ecoガイドメニュー」で「せつやくガイド」を選びます。

2 ◀▶ で見たい項目を選び、**メニュー決定** を押す。

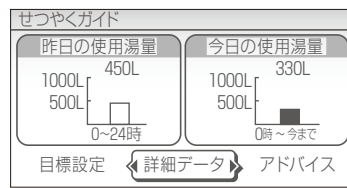

●「せつやくガイド」を選ぶと、昨日1日の使用量と、今日のこれまでの使用量を見ることができます。

●「目標設定」、「詳細データ」、「アドバイス」を見ることができます。

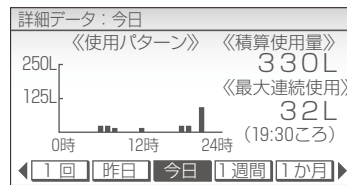

3 **ecoガイド** を押して終了する。

●通常画面に戻ります。

メニュー設定と便利な使い方

詳細データ

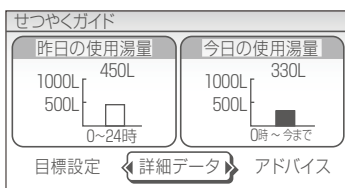

●「せつやくガイド」で「詳細データ」を選び、**メニュー決定** を押すと、過去の使用量の詳細を見ることができます。

●◀▶で「1回」「昨日」「今日」「1週間」「1か月」を切り替えることができます。

【1回】

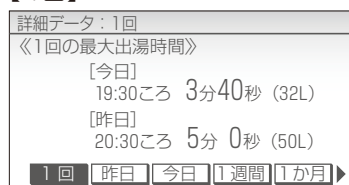

【昨日】

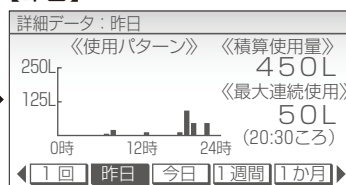

【今日】(最初に表示されます)



【1週間】

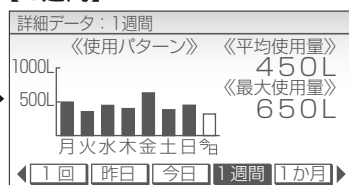

【1か月】

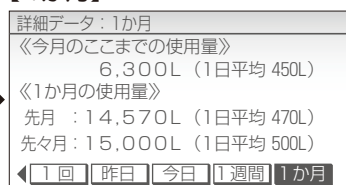

お知らせ

- 《1回の最大出湯時間》と《最大連続使用》は湯はりの量は含まれません。
- 長時間の停電があった場合、過去の使用量がリセットされることがあります。

ecoガイドを使う (せつやくガイド)

目標設定

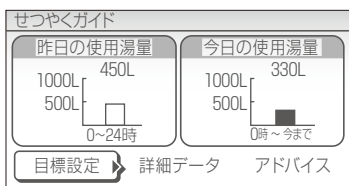

- 「せつやくガイド」で「目標設定」を選び、**メニュー決定**を押すと、節水の目標値が設定できます。
- 目標値を設定すると、使用したお湯の量と比較したり、通常画面でその日に使用したお湯の量を表示することができます。

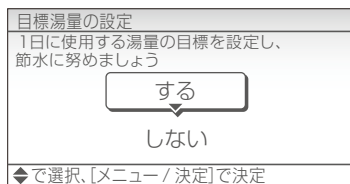

- 「目標湯量の設定」で「する」を選び、**メニュー決定**を押します。

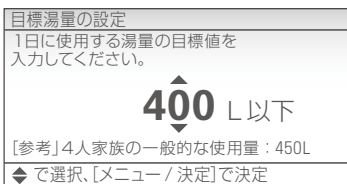

- ▲▼で目標値を選び、**メニュー決定**で決定します。[参考]を目安にして設定してください。

設定範囲 200L ~ 900L (10L刻み)

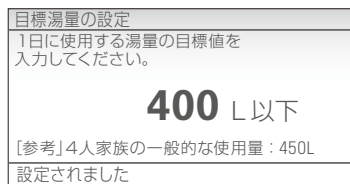

設定されました。

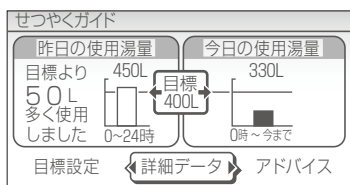

- 目標値を設定すると、目標値と昨日・今日の使用湯量の比較ができます。

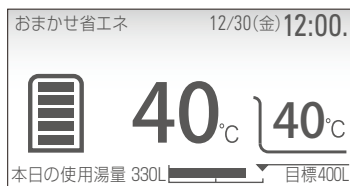

- 目標値設定後は通常画面に「本日の使用湯量」が表示されます。目標値との比較をすることができます。

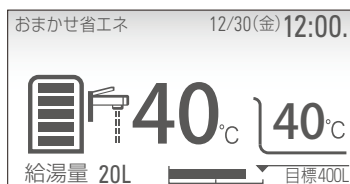

- 台所やシャワーでお湯を使うと、通常画面に「給湯中表示」が表示されます。「でか文字」設定時は、「給湯中表示」は表示されません。
- 給湯している量により、「給湯中表示」が変わります。(イラスト5段階) また、1回で使用した量がテロップに表示されます。
- 2ヵ所以上同時に給湯した場合、合計した給湯量を表示します。
- 「給湯中表示」の有無はオプションで変更することができます。(→44ページ)

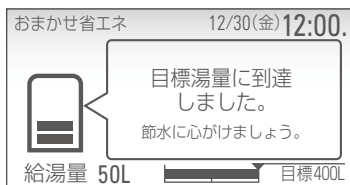

- オプションの「給湯量お知らせ」の設定画面で、「お知らせ」を「あり」にすることで、本日の使用湯量が目標値に到達すると、表示とお知らせ音でお知らせします。(→44ページ)

アドバイス

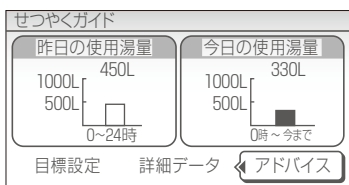

- せつやくガイドで「アドバイス」を選び、**メニュー決定**を押すと、エコキュートの上手な使い方を見ることができます。
- ◀▶でアドバイスの内容を切り替え、▲▼でページを切り替えることができます。

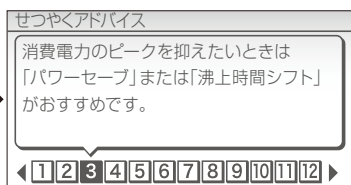
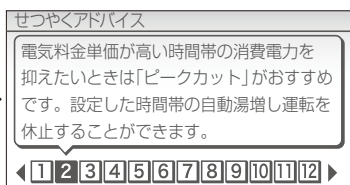
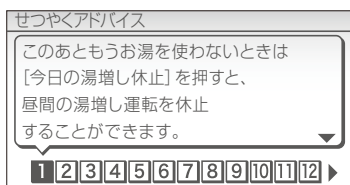

ecoガイドを使う(かんたん操作ガイド)

- 台所・増設リモコンで、リモコンの操作方法・表示部・スイッチ・お知らせサインを簡易的に説明したガイド文を表示します。
- 台所・増設リモコンに表示されるQRコードをスマートフォンなどで読み取ると、エコキュートオーナーズサイトに移動することができます。
エコキュートオーナーズサイトでは、取扱説明書のダウンロードやよくあるご質問、冬期に多い現象について確認することができます。

■台所・増設リモコン (図は台所リモコン)

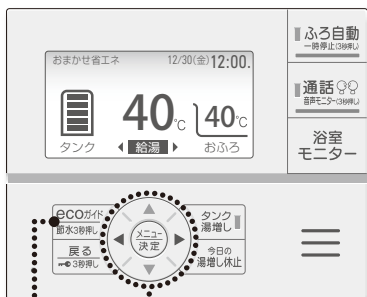

1 3 1 2

1 **ecoガイド**を押して「操作ガイド」を選び、**メニュー決定**を押す。

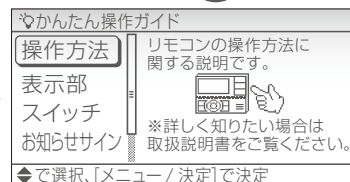
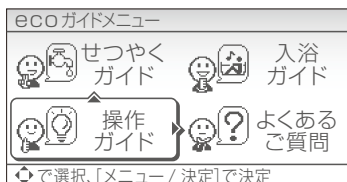

●「ecoガイドメニュー」で「操作ガイド」を選びます。

2 ▲▼で見たい項目を選び、**メニュー決定**を押す。

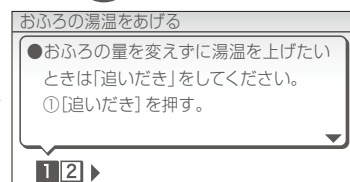
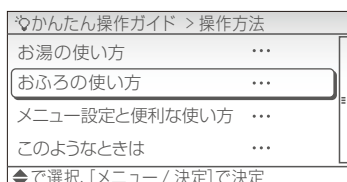

●**戻る**を押すと、1つ前の画面に戻ります。

●項目によっては◀▶で1 2 3...を切り替え、▲▼でページを切り替えることができます。

●項目によっては**メニュー決定**を押すと設定画面へ移動することができます。

3 **ecoガイド**を押して終了する。

●通常画面に戻ります。

メニュー設定と便利な使い方

「かんたん操作ガイド」で表示する項目

●リモコンの操作方法、表示部、スイッチ、お知らせサインに関する説明です。

【操作方法画面】

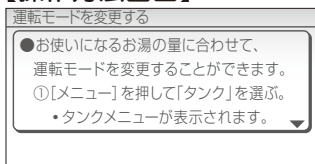

【表示部画面】

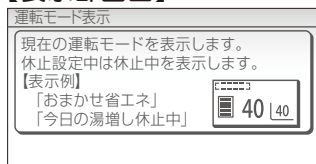

【スイッチ画面】

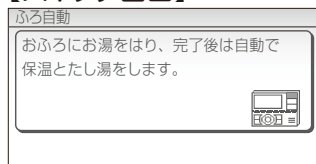

【お知らせサイン画面】

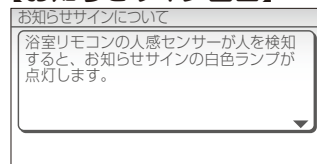

※リモコン上での簡易的な説明ですので、詳しくは本書をご確認ください。

「取扱説明書」のダウンロード

■台所・増設リモコン画面

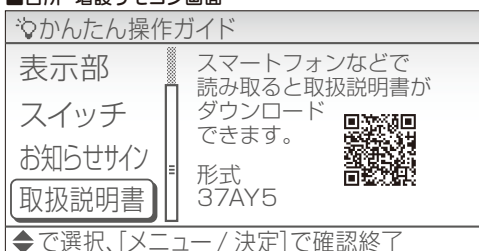

●かんたん操作ガイドで「取扱説明書」を選ぶと、QRコードが表示されます。

●QRコードをスマートフォンなどで読み取ると、エコキュートオーナーズサイトに移動できます。
(エコキュートオーナーズサイトURL: <https://www.corona.co.jp/myeco/>)

●リモコンに表示されている形式の取扱説明書をダウンロードしてください。

●ダウンロードしたデータは、スマートフォンなどに保存することでいつでも確認できます。

ecoガイドを使う（入浴ガイド）

- 安心で快適な入浴方法を台所・増設リモコンで確認することができます。
- 入浴ガイドの内容は、「入浴関連事故の実態把握及び予防対策に関する研究 平成25年度 総括・分担研究報告書 厚生労働省指定型科学研究 入浴関連事故研究班 堀 進悟代表」より引用しています。

■台所・増設リモコン（図は台所リモコン）

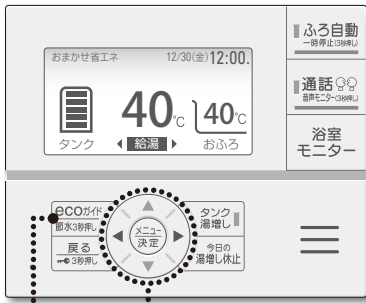

1 3 1 2

1 ecoガイド を押して「入浴ガイド」を選び、メニュー決定 を押す。

- 「ecoガイドメニュー」で「入浴ガイド」を選びます。

2 ◀▶ で見たい項目を選ぶ。

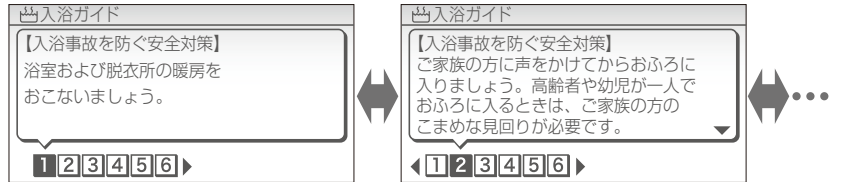

3 ecoガイド を押して終了する。

- 通常画面に戻ります。

「入浴ガイド」で表示するその他の項目

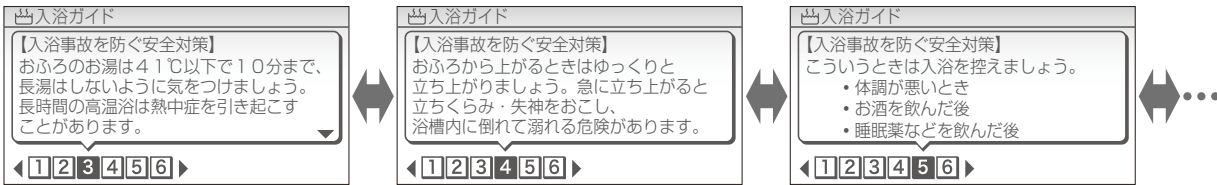

ecoガイドを使う（よくあるご質問ガイド）

- 台所・増設リモコンで、よくあるご質問を確認することができます。
- 詳しくは巻末の「よくあるご質問」をお読みください。

■台所・増設リモコン（図は台所リモコン）

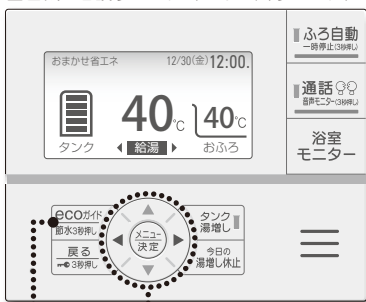

1 3 1 2

1 ecoガイド を押して「よくあるご質問」を選び、メニュー決定 を押す。

- 「ecoガイドメニュー」で「よくあるご質問」を選びます。

2 ▲▼ で見たい項目を選び、メニュー決定 を押す。

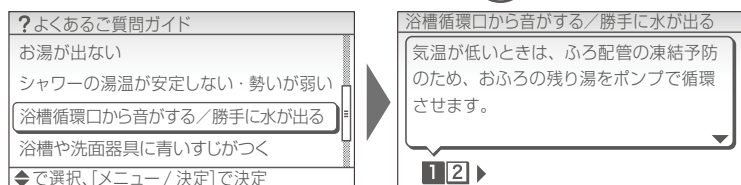

- 戻る を押すと、1つ前の画面に戻ります。

- 項目によっては◀▶で1 2 3...を切り替え、▲▼でページを切り替えることができます。

3 ecoガイド を押して終了する。

- 通常画面に戻ります。

チャイルドロックを使う

●お子様などによるいたずら操作の防止や、誤操作を防止したいときに使用します。

■台所・増設リモコン (図は台所リモコン)

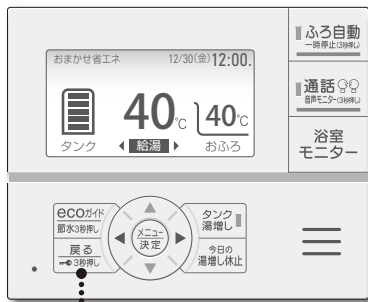

1

■台所・増設リモコンの場合

1

戻る を3秒以上長押しする。



- チャイルドロックが設定され、通常画面に「 ロック中」が表示されます。
- 設定したリモコンのみチャイルドロックが設定されます。

■浴室リモコン



1

■浴室リモコンの場合

1

給湯温度 を3秒以上長押しする。



- チャイルドロックが設定され、通常画面に「」が表示されます。
- 設定したリモコンのみチャイルドロックが設定されます。

メニュー設定と便利な使い方

チャイルドロックを解除するとき

■台所・増設リモコンの場合

戻る を3秒以上長押しする。

- 「 ロック中」の表示が消灯して、チャイルドロックが解除されます。

■浴室リモコンの場合

給湯温度 を3秒以上長押しする。

- 「」の表示が消灯して、チャイルドロックが解除されます。

お知らせ

- チャイルドロック中にスイッチ操作をすると警告音が鳴ります。
- チャイルドロック中でも「通話」、ふろ自動一時停止はできます。
- チャイルドロック中でもふろ関連動作(ふろ自動・追いだき・高温さし湯・たし湯・さし水・配管洗浄)の解除はできます。
- 停電すると、チャイルドロックが解除されることがあります。

生活用水を確保する

●非常時の生活用水を確保するためにエコキュートの沸き上げ運転や浴槽への水はりをおこないます。
 ※停電や断水が発生すると本機能は使用できません。停電・断水したときは、取扱説明書 仕様編「停電したときや断水・水道工事がおこなわれるとき」をご確認ください。また、確保した水およびお湯は飲用できません。

貯湯タンクにお湯を確保する（1回満タン）

■台所・増設リモコン
 (図は台所リモコン)

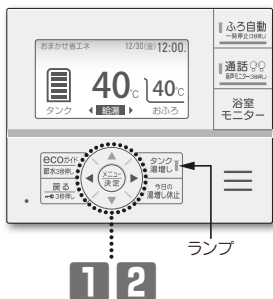

1 **メニュー決定** を押して「生活用水」を選び、**メニュー決定** を押す。

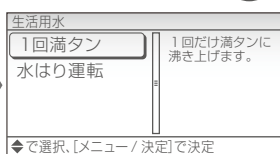

●「生活用水」で「1回満タン」を選びます。

2 ▲▼ で「開始する」を選び、**メニュー決定** を押す。

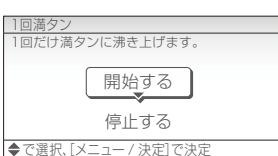

●**タンク満増し** のランプが点灯し、1回満タンを開始します。
 ●1回満タン中は通常画面に「湯増し中」が表示されます。

1回満タンを途中でやめるとき

■ **タンク満増し** を押す。

● **タンク満増し** のランプと「湯増し中」の表示が消灯し、1回満タンを中止します。

浴槽に水を確保する（水はり運転）

■台所・増設リモコンの場合

■台所・増設リモコン
 (図は台所リモコン)

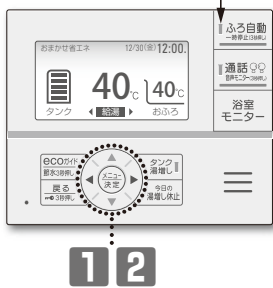

1 **メニュー決定** を押して「生活用水」を選び、**メニュー決定** を押す。

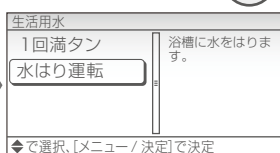

●「生活用水」で「水はり運転」を選びます。

2 ▲▼ で「開始する」を選び、**メニュー決定** を押す。

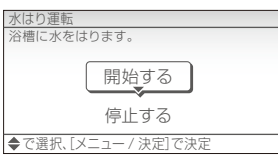

●**ふろ自動** のランプが点滅し、水はり運転を開始します。
 ●水はり運転中はふろ温度表示が消灯し、「水はり運転」が表示されます。

■浴室リモコンの場合

■浴室リモコン

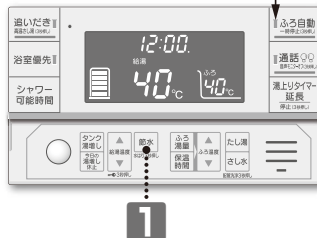

1 **節水** を3秒以上押す。



●水はりをします。おふろの栓はしましたか？

●**ふろ自動** のランプが点滅し、水はり運転を開始します。
 ●水はり運転中はふろ温度表示が消灯します。

●水はりをします。おふろの栓はしましたか？

水はり運転を途中でやめるとき

■ **ふろ自動** を押す。

● **ふろ自動** のランプが消灯し、水はり運転を中止します。(通常画面に戻ります。)

お知らせ

- 1回満タン完了時および水はり運転完了時のお知らせはありません。
- 1回満タンで貯湯タンク内を満タンにするのは1回限りです。
- 夏期など気温が高い場合は、1回満タンを設定しても満タンに沸き上げないことがあります。
- 設定しているふろ湯量にて水はり運転をします。(→22ページ)
- 水はり運転後に沸かし直すと、貯湯量が不足しおふろが沸かない場合がありますので、新たに湯はりすることをおすすめします。

オプション

●台所・増設リモコンで、各種詳細設定などができます。

■台所・増設リモコン（図は台所リモコン）

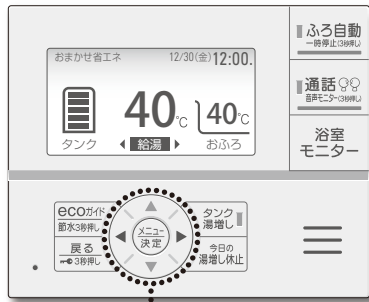

1 **メニュー決定** を押して「オプション」を選び、**メニュー決定** を押す。

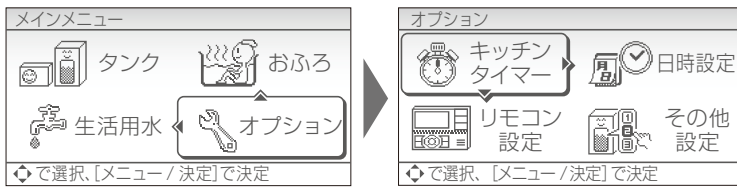

●「メインメニュー」で「オプション」を選びます。

2 ▲▼ で設定または使用したい項目を選び、**メニュー決定** を押す。

●設定されると1つ前の設定画面に戻ります。

メニュー設定と便利な使い方

オプション一覧 (1)

| 項目 | 内容 | 選択範囲 (はお買い上げ時の設定) | 参照ページ | |
|----------------------------------|---|--|---|----|
| キッチンタイマー | タイマー機能が使用できます。設定時間が経過すると、設定したリモコンでお知らせ音が鳴ります。 | 10秒 ~ 3分00秒 ~ 99分00秒 (10秒刻み) | — | |
| 日時設定 | 現在の年月日と時刻を設定します。 | で年月日・時刻を切り替え、 で数字を増減します。 | 45 | |
| リモコン設定 | 消灯時間設定 | リモコンやお湯を使用していないときに表示が消灯※1するまでの時間を設定します。 | 1分 10分 25分 60分 常時点灯 | — |
| | 浴室自動点灯 | 人感センサーと連動させて浴室リモコンの表示を自動で点灯・消灯する設定をおこないます。 | 連動しない 連動する | — |
| | 台所(増設)表示設定 | 台所(増設)リモコン画面の明るさ・コントラスト・背景色の白黒反転を設定します。 | [明るさ] 1 ~ 3 ~ 5 (1刻み) [コントラスト] -15 ~ 0 ~ 15 (1刻み) [白黒反転] しない する | — |
| | 浴室表示設定 | 浴室リモコン画面の明るさ・消灯したときの時刻表示を設定します。 | [明るさ] 1 ~ 3 ~ 5 (1刻み) [消灯表示] 時刻なし 時刻あり | — |
| | でか文字設定 | 通常画面の文字の大きさを「でか文字」と「標準」から選ぶことができます。 | でか文字 標準 | — |
| | 音量設定 ※2 | リモコンの音量を設定します。 | [台所] なし 小 中 大 [浴室] なし 小 中 大 [増設] ※3 なし 小 中 大 | — |
| | 音声設定 | 音声ガイダンスの有無を設定します。 | [台所] なし あり [浴室] なし あり [増設] ※3 なし あり | — |
| | 通話設定 | 台所リモコンと浴室リモコンとの通話の設定をおこないます。 | [通話方式] ※4 自動 手動 呼出のみ [通話時間] 30秒 60秒 | 34 |
| 無線LAN設定 ※5 〔無線LANの設定をおこないます。〕 | 無線LAN機能 | 無線LAN機能の有効/無効を設定します。 | 無効 有効 | 51 |
| | ルーター接続 | リモコンと無線LANルーターを接続します。 | 手動接続 自動接続 | 51 |
| | アプリ接続 | スマートフォンアプリと接続します。 | — | 51 |

※1 台所(増設)リモコンはバックライトが消灯し表示が暗くなります。浴室リモコンは表示が消灯します。また、給湯温度を60℃に設定したとき、常時点灯します。(→12ページ)

※2 音量を「なし」に設定しても警告音・呼出音、湯はり完了後のメロディ、湯上りタイマーのお知らせ音は鳴ります。

※3 増設リモコン(別売品)を使用した場合に表示します。

※4 通話方式を「呼出のみ」に設定すると通話できません。呼出音のみになります。

※5 無線LAN対応インターホンリモコンのみ設定可能です。

オプション

オプション一覧 (2)

| 項目 | | 内容 | 選択範囲 (■ はお買い上げ時の設定) | 参照ページ | |
|--------|--|---|--|---|----|
| リモコン設定 | 無線LAN設定 (つづき) | | | | |
| | アプリ接続解除 ※6 | スマートフォンアプリとの接続を解除する場合に選択してください。 | しない する | 51 | |
| | HEMS設定 | HEMSの有効/無効を設定できます。 | 無効 有効 | 51 | |
| | 自動時刻補正 | インターネットを利用してリモコンの日時を自動で補正します。 | しない する | 51 | |
| | ネットワーク初期化 | ネットワークの設定を初期化します。 | しない する | 51 | |
| | ネットワーク情報 | ネットワークの情報を表示します。 | — | 51 | |
| | 接続状態表示 | ネットワークへの接続状態を表示します。 | — | 51 | |
| その他設定 | 連絡先登録 | 故障時の連絡先(サービス店)の電話番号を登録します。 | ◀▶で1桁移動し、▲▼で数字を増減します。 | 45 | |
| | 湯量設定 | 沸き上げるお湯の量を任意に設定することができます。 | [沸き上げるお湯の量] 200L 250L 300L … (50L刻み) | 46 | |
| | 節水機能 [給湯量やふろ湯量を抑える機能や給湯量のお知らせ機能を設定することができます。] | 給湯節水設定 ※7 | 節水モードが設定されているときに有効な機能です。給湯の節水量を設定できます。 | [給湯の節水量] 小 中 大 | 25 |
| | | ふろ節水設定 | 節水モードが設定されているときに有効な機能です。ふろ自動湯はりの節水量を設定できます。 | [ふろ自動湯はりの節水量] -10L -20L -30L | 25 |
| | | 給湯量お知らせ | 目標使用湯量に到達したときのお知らせ機能や、給湯量の表示を設定できます。 | [給湯表示] なし あり [お知らせ] なし あり | 38 |
| | 電力抑制機能 [電気料金メニューに合わせ、電力抑制機能を設定することができます。] | ピークカット ※8 | 設定した時間帯の自動湯増し運転を休止することができます。 | 解除する 設定する | 47 |
| | | パワーセーブ ※8 | ヒートポンプユニットの消費電力を抑えにすることができます。深夜時間帯が10時間以上の場合に使用してください。 | 解除する 設定する | 48 |
| | | 沸上時間シフト ※9 | 深夜時間帯の沸上げ終了時刻を早めることができます。 | 0 ~ 4時間 (1時間刻み) | 48 |
| | 入浴お知らせ [安心で快適な入浴をサポートする機能を設定することができます。] | 浴室モニター | 台所リモコンで入浴時間や入浴状況を確認する浴室モニターの有無を設定できます。 | なし あり | 17 |
| | | 湯上りタイマー | 入浴したときに自動表示する湯上りタイマーや通知時間、入浴時間が長いときに家族へ通知する機能を設定します。 | [湯上りタイマー] なし あり [通知時間] 通知なし 5分 10分 15分 20分 [家族へ通知] なし あり | 17 |
| | | 人感センサー設定 | 人感センサーの感度や退室判定時間(浴室を出てから人がいないと判断するまでの時間)を設定します。 | [感度設定] ※10 -3 ~ 0 ~ 3 (1刻み) [退室判定] 3分 5分 7分 10分 | 17 |
| | | 入浴注意情報 | 気温が低い日に自動表示する入浴注意情報を設定できます。 | しない する | 16 |
| | | 音声モニター | 音声モニターの有無や音量を設定できます。 | [音声モニター] なし あり [音量] 小 中 大 | 36 |
| 外部機器連動 | 外部機器と連動させることができます。 | [連動] しない する [種類] 浴室暖房 その他 | — | | |

※6 スマートフォンアプリと接続している場合のみ表示します。
 ※7 お使いのシステム形式に“HXE”が付く機種のみ設定可能です。
 ※8 ピークカットとパワーセーブは同時に設定できません。

※9 電力契約が「設定11」の場合、0~1時間になります。
 ※10 人感センサーの感度を上げたいときは+側、下げたいときは-側の数値を設定してください。

メニュー設定と便利な使い方

オプションを終了するとき



を数回押す。

●通常画面に戻ります。

日時を合わせる

- 台所リモコンで日付と時刻を合わせてください。
- 定期的に時刻を確認し、時刻がずれている場合は合わせてください。
時刻がずれていると、電気料金が高くなる場合があります。

■台所リモコン



1 2

1 オプションで「日時設定」を選び、**メニュー決定**を押す。

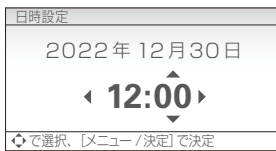
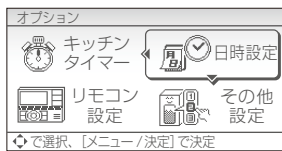

●日時設定画面が表示されます。

2 ▲▼◀▶で日時を合わせ、**メニュー決定**を押す。

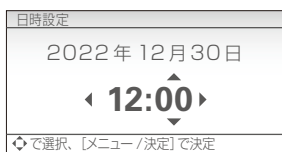

●◀▶で年月日・時刻を切り替え、▲▼で数字を増減します。

●**メニュー決定**を押すと日時が設定され、「オプション」に戻ります。

通常画面に戻るには **戻る** を数回押してください。

時刻表示が「--:--」のとき

自動的に日時設定画面になりますので、日時を設定してください。
設定しないとお湯を沸かすことができません。

お知らせ

- 時刻は、ずれることがあります。1ヵ月に1回程度確認して、時刻を設定しなおしてください。時刻がずれていると、電気料金が高くなる場合がありますので、正確に設定してください。
- 時刻は24時間表示です。昼の12時は「12:00」、夜の12時は「0:00」と表示します。

連絡先登録

- 故障時の連絡先（サービス店）の電話番号を登録できます。

お買い上げ時 0120-919-302

■台所リモコン 増設リモコン



1 2

1 オプションで「その他設定」を選び、**メニュー決定**を押す。

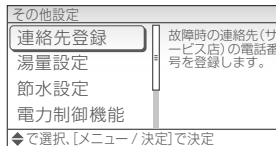
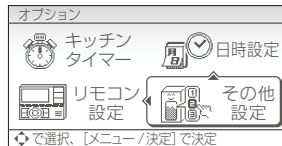

●「その他設定」で「連絡先登録」を選びます。

2 連絡先を変えるときは ▲▼◀▶ で電話番号を入力し、**メニュー決定**を押して決定する。

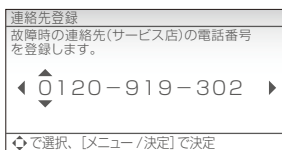

●◀▶で1桁移動し、▲▼で数字・ハイフンを入力します。

●**メニュー決定**を押すと連絡先が登録され、1つ前の画面に戻ります。

通常画面に戻るには **戻る** を数回押してください。

お知らせ

- 機器に異常が発生したとき、リモコンにエラーを表示し、登録した電話番号と形式が交互に表示されます。(→61ページ)
- 設定された電話番号は、「形式・連絡先表示」で確認することができます。(→60ページ)
- スイッチ操作が2分間ないときは、設定は決定されず、通常画面に戻ります。

湯量設定

- 貯湯タンクに沸き上げるお湯の量を任意に設定することができます。
設定するお湯の量は43℃に換算した数値になります。

| 設定範囲 (50L刻み) | 300Lタイプ | 370Lタイプ | 460Lタイプ |
|-----------------|----------|----------|-----------|
| | 200~650L | 200~800L | 200~1000L |

■台所リモコン 増設リモコン



1 オプションで「その他設定」を選び、**メニュー決定**を押す。

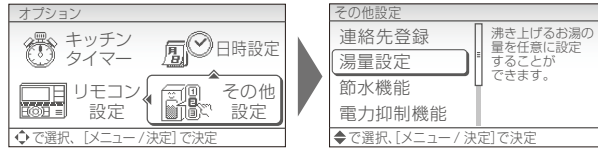

- 「その他設定」で「湯量設定」を選びます。

2 ▲▼で設定する湯量を選び、**メニュー決定**を押す。

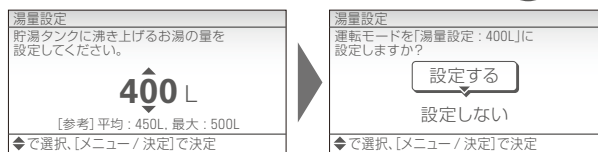

- [参考]の過去1週間の平均・最大使用湯量を参考にして設定してください。

3 ▲▼で「設定する」を選び、**メニュー決定**を押して決定する。

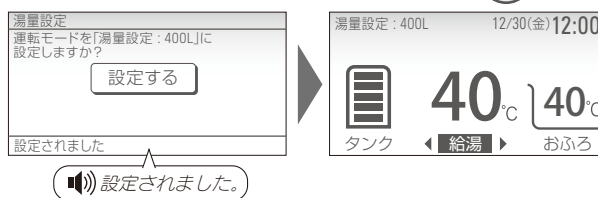

- 設定されると1つ前の設定画面に戻ります。通常画面に戻るには**戻る**を数回押してください。

湯量設定を解除するとき

- 「運転モード」(→29、30ページ)の手順にしたがって、運転モードを選ぶと湯量設定が解除されます。

お願い

- 湯量設定後、通常画面に「湯量設定: OOL」が表示されたことを確認してください。(表示されていない場合は、湯量設定が完了していません。手順にしたがって設定し直してください。)



お知らせ

- スイッチ操作が2分間ないときは、設定は決定されず、通常画面に戻ります。

浴室リモコンの明るさを変える

- 浴室リモコンの表示部の明るさを変えることができます。

| 設定範囲 | 1~5 | お買い上げ時 | 3 |
|------|-----|--------|---|
|------|-----|--------|---|

■浴室リモコン

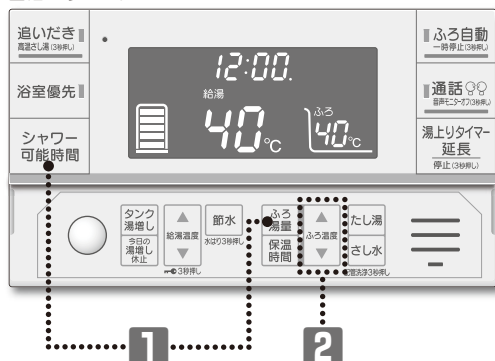

1 シャワー可能時間と**ふる湯量**を同時に3秒以上長押しする。



2 ▲▼**ふる温度**を押して明るさを調整する。

- 明るさを調整した後、5秒以上経過すると決定となります。



ピークカットの設定

- 電気料金単価が高い時間帯の消費電力を抑えたいときに、自動湯増し運転を休止することができます。(毎日有効な機能です。)
- 設定した時間帯は自動湯増し運転をおこないませんので、お湯がたりなくなりそうなときは **タンク湯増し** を押して湯増しをしてください。(→13 ページ)
- ひんぱんにお湯がたりなくなる場合は、ピークカットの時間帯を短くするか、ピークカットの設定を解除してください。

設定範囲 電力契約した深夜時間帯以外(昼間)の範囲内で設定できます。(1時間刻み)

■台所・増設リモコン



1 2 3

1 オプションで「その他設定」を選び、**メニュー決定**を押す。

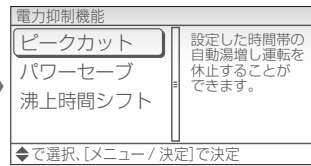
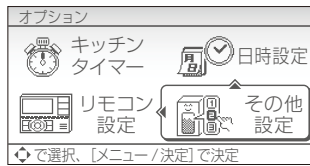

- 「その他設定」で「電力抑制機能」を選びます。
- 「電力抑制機能」で「ピークカット」を選びます。

2 ▲▼で「設定する」を選び、**メニュー決定**を押す。

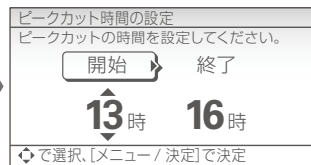
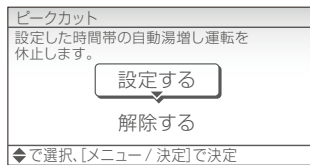

- 「ピークカット」の設定画面で「設定する」を選びます。

3 ▲▼◀▶で開始時間・終了時間を選び、**メニュー決定**を押す。

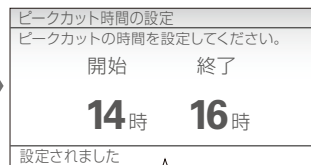
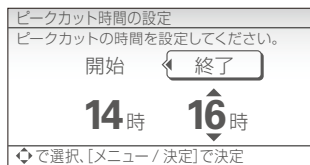

- ピークカットの開始時間と終了時間を任意に設定できます。
- ◀▶で開始・終了を切り替え、▲▼で時刻を入力します。

設定されました。



- 設定されると「電力抑制機能」に戻ります。通常画面に戻るには **戻る** を数回押してください。
- 設定した時間帯には通常画面に「ピークカット」が表示されます。

ピークカットの設定を解除するとき

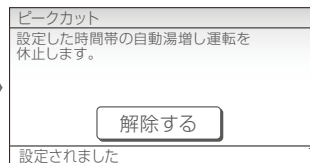
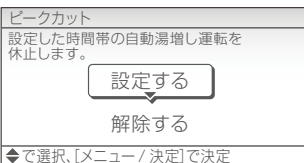

設定されました。

■ピークカットの設定画面で「解除する」を選び、**メニュー決定**を押す。

お知らせ

- 運転モードを「満タン(1週間)」に設定しているときは、ピークカットの時間帯でも自動湯増し運転をおこないます。
- 電力契約の設定を変更した場合は、ピークカットの設定は解除されます。
- パワーセーブを設定している場合は、ピークカットを設定することができません。
- 太陽光発電の電力を活用した運転の設定中は、ピークカットで設定した時間帯でもお湯を沸かします。
- スイッチ操作が2分間ないときは、設定は決定されず、通常画面に戻ります。

パワーセーブの設定

- ヒートポンプユニットの消費電力を控えめにすることができます。
- お湯の沸上がりに時間がかかりますので、貯湯量表示に注意してお湯をお使いください。

■台所・増設リモコン

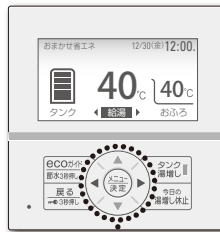

1 2

1 オプションで「**その他設定**」を選び、**メニュー決定**を押す。

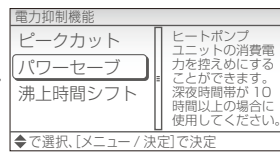
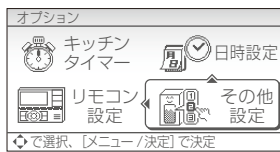

- 「**その他設定**」で「**電力抑制機能**」を選びます。
- 「**電力抑制機能**」で「**パワーセーブ**」を選びます。

2 ▲▼で「**設定する**」を選び、**メニュー決定**を押す。

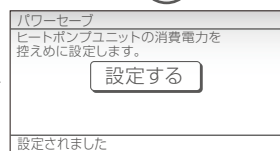
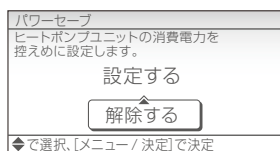

- 「**パワーセーブ**」の設定画面で「**設定する**」を選びます。

パワーセーブの設定を解除するとき

■パワーセーブの設定画面で「**解除する**」を選び、**メニュー決定**を押す。

お知らせ

- 電力契約設定の深夜時間帯が10時間以上の場合に使用してください。深夜時間帯が10時間未満の場合に設定すると、夜間の貯湯量が不足し、昼間の湯増し運転が多くなる場合があります。
- ピークカットを設定している場合は、パワーセーブを設定することができません。
- スイッチ操作が2分間ないときは、設定は決定されず、通常画面に戻ります。

沸上時間シフトの設定

- 深夜時間帯の沸上げ終了時刻を早めることができます。

| | | |
|--------|--------------|-----------------------|
| 設定範囲 | 0～4時間（1時間刻み） | 〈電力契約が「設定11」の場合〉0～1時間 |
| お買い上げ時 | 0時間 | |

■台所・増設リモコン



1 2

1 オプションで「**その他設定**」を選び、**メニュー決定**を押す。

- 「**その他設定**」で「**電力抑制機能**」を選びます。
- 「**電力抑制機能**」で「**沸上時間シフト**」を選びます。

2 ▲▼で**時間**を選び、**メニュー決定**を押す。

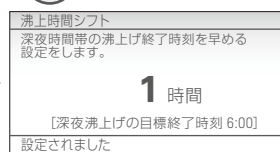
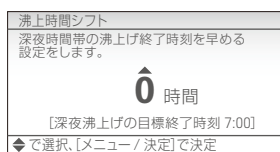

- 沸上げ終了時刻は目安です。

沸上時間シフトの設定を解除するとき

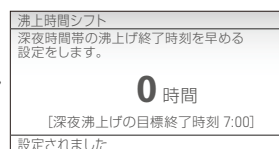
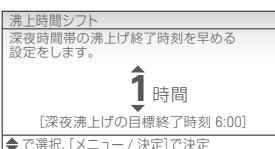

■沸上時間シフトの設定画面で「**0時間**」を選び、**メニュー決定**を押す。

お知らせ

- 深夜時間帯が8時間以内の場合や冬期など多くのお湯を沸かす場合には、沸上げ終了時刻に沸き上がらないことがあります。
- 電力契約が「設定11」で沸上時間シフトを設定している場合は、お湯の使用量が多いと、0時から沸上げを開始することがあります。
- 電力契約の設定を変更した場合は、沸上時間シフトの設定は解除されます。
- スイッチ操作が2分間ないときは、設定は決定されず、通常画面に戻ります。

電力契約の設定

●時間帯別電灯契約の種類によって深夜時間帯および安価な時間帯が異なります。
設定が合っていないと電気代が高くなることがありますので、正しい電力契約を選択してください。

お買い上げ時 設定 1

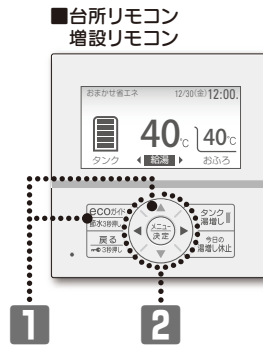

1 **ECOが停電 節水3割押し** と **▲** を同時に5秒以上長押しする。

●電力契約画面が表示されます。

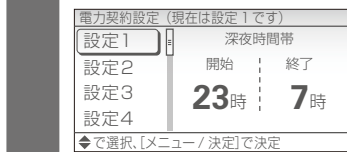

2 **▲▼** で設定番号を選び、**メニュー決定** を押す。

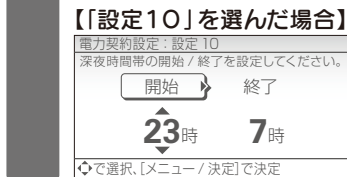

●下表の電力契約内容を参考に設定してください。

●深夜時間帯の開始時間と終了時間を任意に設定できます。

●◀▶で開始・終了を切り替え、▲▼で時刻を入力します。

●設定されると、通常画面に戻ります。

電力契約内容

電力契約の内容は、次のようになっています。地域の電力会社によって異なりますので、詳しくはお買い上げの販売店またはお客様ご相談窓口にお問い合わせください。(→67ページ)

(2022年1月現在)

| 設定番号 | 深夜時間帯 | 北海道電力 | 東北電力 | 東京電力 エナジーパートナー | 中部電力 ミライズ | 北陸電力 | 関西電力 | 中国電力 | 四国電力 | 九州電力 | 沖縄電力 |
|------|---|---|--|--|------------------|---------------------------|--|--|--|--|-------------------------------------|
| 1 | 23:00~7:00 | | ●よりそう+ナイト8 ●よりそう+サマーセーブ ●やりくりナイト8 ●ピークシフト季節別時間帯別電灯 | ●夜トクプラン(夜トク8) ●おトクなナイト8 ●ピークシフトプラン | ●タイムプラン | ●エルフナイト8 | ●時間帯別電灯 ●季節別電灯PS ●はびeタイム ●はびeタイムR | | ●得トクナイト ●電化Deナイト ●ピークシフト型時間帯別電灯 | ●時間帯別電灯(8時間型) | ●Eeホームホリデー ●Eeホームフラット ●時間帯別電灯 |
| 2 | 22:00~8:00 | ●エネとくスマートプラン | ●よりそう+ナイト&ホリデー ●よりそう+ナイト10 ●よりそう+ナイトS ●やりくりナイト10 ●やりくりナイトS | ●おトクなナイト10 | ●スマートライフプラン | ●エルフナイト10 ●エルフナイト10プラス | ●eスマート10 | | | ●電化でナイト・セレクト22 ●時間帯別電灯 ●季節別電灯 ●ピークシフト電灯 | |
| 3 | 23:00~7:00 | | | ●電化上手 | | | | | | | ●Eeらいふ |
| 4 | 23:00~7:00 | | | | ●Eライフプラン | | | | ●スマートeプラン[タイプL] ●スマートeプラン[タイプH] | | |
| 5 | 23:00~8:00 | | | | | | | ●ファミリータイム ●エコノミーナイト ●電灯ピークシフトプラン | | | |
| 6 | 23:00~7:00 | ●ドリーム8 ●ドリーム8エコ | | | | | | | | | |
| 7 | 22:00~6:00 | ●ドリーム8 ●ドリーム8エコ | | | | | | | | | |
| 8 | 24:00~8:00 | ●ドリーム8 ●ドリーム8エコ | | | | | | | | | |
| 9 | 22:00~8:00 | ●eタイム3プラス ●eタイム3 ●eタイム3[Sプラン] ●eタイム3[Mプラン] | | | | | | | | | |
| 10 | 深夜時間帯を任意に設定できます。(開始:20:00~1:00, 終了:5:00~9:00) | | | | | | | | | | |
| 11 | 1:00~6:00 | | | ●スマートライフS ●スマートライフL ●スマートライフプラン | | | | | | | |
| 12 | 21:00~9:00 | | ●よりそう+ナイト12 | ●夜トクプラン(夜トク12) | | | | ●電化Styleコース ●ナイトホリデーコース | | | |
| 13 | 22:00~8:00 | | ●よりそう+シーズン&タイム | | | | | | | | |
| 14 | 21:00~7:00 | | | | ●スマートライフプラン(夜とく) | | | | | ●電化でナイト・セレクト21 | |
| 15 | 23:00~9:00 | | | | ●スマートライフプラン(朝とく) | | | | ●スマートeプラン[タイプL+] ●スマートeプラン[タイプH+] ●でんかeプラン ●でんかeマシヨンプラン | ●電化でナイト・セレクト23 | |
| 16 | 20:00~8:00 | | | | | ●くつろぎナイト12 | | | | | |

ネットワークに接続する

- 台所リモコンからネットワークに接続することで、HEMS等を利用できます。
- 有線LANで接続する機種と無線LANで接続する機種がありますので、形式を確認し、設定をおこなってください。

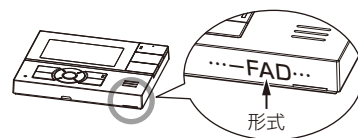

有線LANでHEMSに接続する

- 台所リモコン形式が「RMP-FAD5」であることを確認してください。
- 別売品のミドルウェアアダプターを接続することで、HEMSに接続することができます。
- 下記にしたがって操作していただくことで、接続設定および接続状態の確認ができます。

| | | | |
|------|-----------|--------|------|
| 設定範囲 | 接続する、切断する | お買い上げ時 | 切断する |
|------|-----------|--------|------|

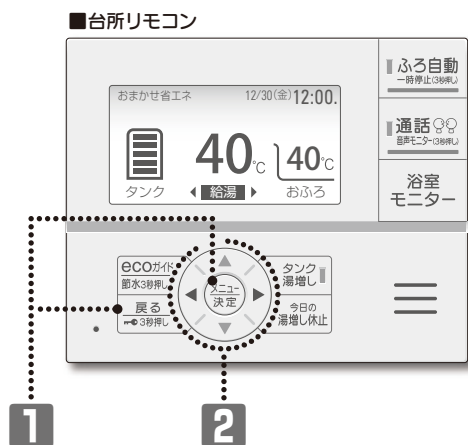

1 **メニュー決定** と **戻る** を同時に5秒以上長押しする。

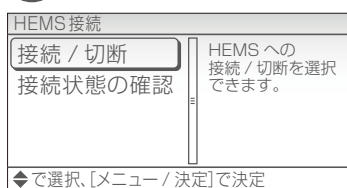

- HEMS接続画面が表示されます。

2 ■接続設定する場合

▲▼で「接続/切断」を選び、**メニュー決定**を押す。

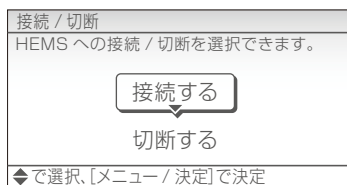

- 「接続/切断」で「接続する」を選びます。

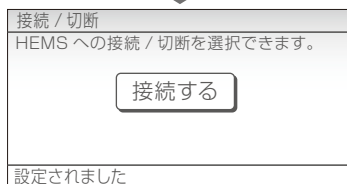

- 設定されると、HEMS接続画面に戻ります。

■接続設定を確認する場合

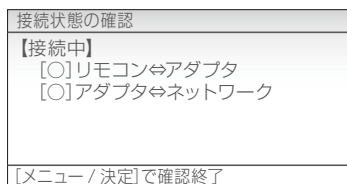

- 「接続状態の確認」を選ぶと、通信状態が確認できます。
- 通信が正常に動作している場合は「○」、動作していない場合は「×」となります。
- メニュー決定**を押すと、通常画面に戻ります。

お知らせ

- HEMSに接続できる環境であることを確認してください。
- HEMSに接続する場合は、別売品のミドルウェアアダプターの工事説明書を参照してください。
- HEMSなどに異常が生じた場合は、HEMS接続の設定を「切断する」にしてお使いください。

ネットワークに接続する

無線 LAN でアプリや HEMS に接続する

- 台所リモコン形式が「RMP-FADW5」であることを確認してください。
- 付属の「無線 LAN 接続設定ガイド」にしたがって接続してください。
また、右にある QR コードを読み込むことにより、無線 LAN ルーターやスマートフォンアプリとの接続方法を確認することができます。



接続後の台所リモコン表示部（無線 LAN）

おまかせ省エネ 8/30(金) 12:00.

無線 LAN 接続後、が表示されます。

電波状態は、「 (強)」「 (中)」「 (弱)」「 (切断)」で表示されます。
(詳しくは「無線 LAN 接続設定ガイド」をご確認ください。)

40°C | 40°C

スマートフォンアプリでできること

- 操作方法については、「エコキュート操作ガイド」（スマートフォンアプリ専用サイトよりダウンロード可能）をご確認ください。

スマートフォンアプリ専用サイト
<https://www.corona.co.jp/app/>
(QRコードからもアクセスできます)



遠隔操作

- ふろ自動やタンク湯増しなど、基本的な操作をスマートフォンからおこなうことができます。

遠隔見まもり

- 遠隔地にあるエコキュートの使用状況をアプリでチェックできます。

ソーラーモードアプリ

- 天気予報データにもとづき、太陽光発電の電力を利用して、エコキュートの沸上げ運転をおこないます。

生活用水

- 非常時の生活用水を確保するためにエコキュートの沸き上げ運転や浴槽への水はりができます。

ソーラーモードアプリ設定時のリモコン表示部の説明

■表示部

おまかせ省エネ 8/30(金) 12:00.

13:00

40°C | 40°C

タンク ◀ 給湯 ▶ お風呂

■湯増し中の場合

おまかせ省エネ 8/30(金) 13:00.

湯増し中

40°C | 40°C

タンク ◀ 給湯 ▶ お風呂

■台所リモコン

おまかせ省エネ 8/30(金) 12:00.

40°C | 40°C

タンク ◀ 給湯 ▶ お風呂

ecoが作 湯増し中 湯増し停止 今日の日 湯増し停止

戻る 決定 戻る

お願い

- 「エコキュート操作ガイド」に記載の注意事項をご確認の上、ご利用ください。
- 太陽光発電の電力を活用して沸き上げるときに表示します。
ソーラーモードアプリでの沸上げ運転開始時刻の目安を表示します。
- 沸上げ運転開始時刻になったら通常画面に「湯増し中」が表示され、沸上げを開始します。

お知らせ

- ネットワークに接続できる環境であることを確認してください。
- HEMS に異常が生じた場合は、HEMS 設定を「無効」にしてお使いください。

太陽光発電の電力を活用した運転について

- 本機能は、太陽光発電の電力を活用してお湯を沸かす運転です。
- ご使用いただくには、太陽光発電システムが必要となります。
- 本機能は、主にソーラーモードアプリ、ソーラーモード、ソーラーモードプラスの3つの方法にてご使用いただけます。

【太陽光発電の電力を活用した運転の動作イメージ】

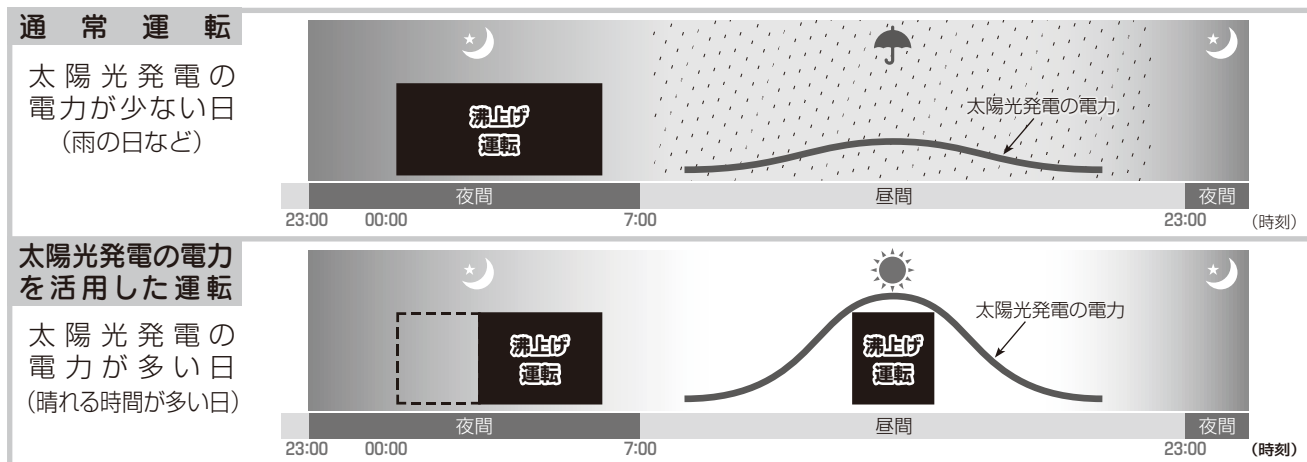

- 夜間の沸上げを一部昼間へ移動して、昼間に発電した電力で沸上げ運転をおこないます。

太陽光発電の電力を活用した運転の選び方

- ご家庭にある設備または環境によって使用できる機能が異なります。
- 選び方については一例です。詳細は各機能のページをご確認ください。

■ アプリを利用されている方

ソーラーモードアプリ

▶ 51ページ

■ HEMSをお持ちの方

ソーラーモードプラス
または
エネルギーシフト

▶ 55～57ページ

■ 上記以外の方

ソーラーモード
または
ソーラーモード1週間

▶ 53、54ページ

お願い

- ソーラーモード、ソーラーモードプラスについては本書、ソーラーモードアプリについては「エコキュート操作ガイド」に記載の注意事項をご確認のうえ、ご利用ください。

太陽光発電の電力を活用した運転について — (ソーラーモード、ソーラーモード1週間)

- 本機能は、太陽光発電の電力を活用してお湯を沸かす運転です。
- ご使用いただくには、太陽光発電システムが必要となります。
- 本機能は、毎回手動で設定していただく必要があります。
- ソーラーモードは、翌日と翌々日の2日間の設定ができます。
- ソーラーモード1週間は、設定すると、1週間連続で太陽光発電の電力を活用して沸上げ運転をおこないます。晴れが続く場合に設定してください。

【ソーラーモード、ソーラーモード1週間の動作イメージ】

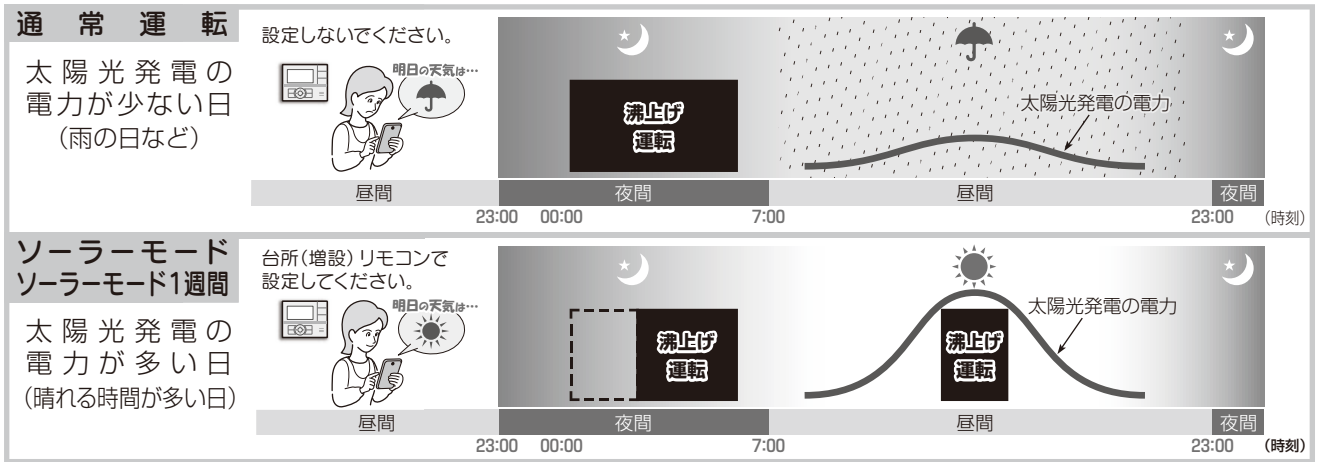

- 夜間の沸上げを一部昼間へ移動して、昼間に発電した電力で沸上げ運転をおこないます。

リモコン表示部の説明

■台所リモコン

■表示部

おまかせ省エネ 8/31(土) 12:00.

※ 13:00 ●

タンク 40°C | 40°C

おふろ

【運転実施日の場合】

- ソーラーモードやソーラーモード1週間の運転実施日になると、設定した沸上げ開始時刻を表示します。
- 運転が終了すると、翌日以降に設定されている場合のみ日付が表示されます。

■表示部

おまかせ省エネ 8/30(金) 19:00.

※ 8/31 ●

タンク 40°C | 40°C

おふろ

【運転実施日以外の場合】

- ソーラーモードが設定されているときに、ソーラーモード運転をおこなう一番近い日付を表示します。
- ソーラーモード1週間の場合は、沸上げ最終日を表示します。

お知らせ

- お湯の使用量が少ない場合は、沸上げ運転開始時刻になっても沸上げを開始しないことがあります。
- 太陽光発電システムの発電量が、エコキュートの沸上げ消費電力を上回ることが必要です。(→取扱説明書 仕様編「仕様」を参照してください。) 発電量を確認のうえ設定してください。設定した時間の天候が悪い場合や他の家電製品を使う場合は、太陽光発電システムの発電量が不足し、契約している電力会社から買電してお湯を沸かします。(1週間設定は特にご注意ください。)
- 太陽光発電システムを設置していないご家庭で設定すると、電気料が増える場合があります。
- 運転モードが「おまかせ省エネ」、「おまかせ」の場合に、本機能が設定できます。
- 本機能を使用しているときは、朝に貯湯量表示が満タンにならない場合があります。
朝にお湯を多く使う場合やお湯がたりなくなりそうな場合は、**タンク湯増し**を押して湯増しをしてください。(→13ページ)
- お湯の使用量が少ない場合や夏期など気温が高い場合は、本機能が満タンに沸き上げないことがあります。
- 本機能は、ピークカットで設定した時間帯でもお湯を沸かします。
- 本機能の設定は、前日の深夜時間帯開始前までにおこなってください。深夜時間帯中に設定すると、次の昼間に沸上げ運転をおこないません。
- 当日のお湯の使用状況により、設定した開始時刻前に沸上げを開始する場合があります。

太陽光発電の電力を活用した運転について — (ソーラーモード、ソーラーモード1週間)

ソーラーモード、ソーラーモード1週間を設定する

| | | |
|--------|-----------------------|-----------------------|
| 設定項目 | ソーラーモード、ソーラーモード (1週間) | 沸上げ開始時刻 |
| 設定範囲 | する、しない | 深夜時間帯終了時刻～15時 (1時間刻み) |
| お買い上げ時 | しない | — (なし) |



※スマートフォンなどで、1時間おきの天気予報を確認すると、より正確に晴れの時間を確認できます。

深夜時間帯の開始前に翌日以降の天気予報を確認し、晴れの時間帯を確認する。

【例：8月30日(金)の12時に設定を開始した場合】

| 時刻 | 9 | 10 | 11 | 12 | 13 | 14 | 15 | 16 | 17 |
|----------|---|----|----|----|----|----|----|----|----|
| 8月31日の天気 | ☁ | ☁ | ☁ | ☁ | ☁ | ☀ | ☀ | ☀ | ☀ |

- 8月31日(土)は、14時から晴れの時間帯が続き、太陽光発電の電力が多いと予想されるため、沸上げ開始時刻は「14時」に設定してください。
- 晴れが2時間以上続く場合に設定してください。

■台所リモコン

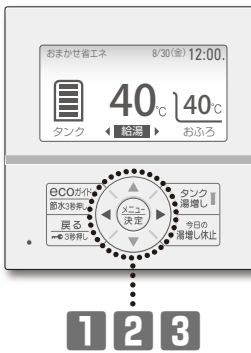

1 「タンクメニュー」で「運転設定」を選び、**メニュー決定**を押す。

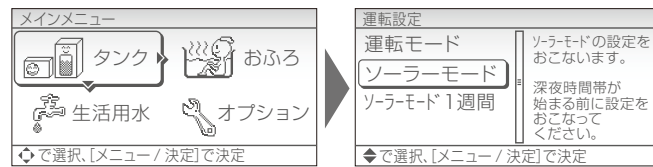

- 「運転設定」で「ソーラーモード」または「ソーラーモード1週間」を選び、**メニュー決定**を押す。

2 ▲▼で設定したい日付を選び、**メニュー決定**を押す。

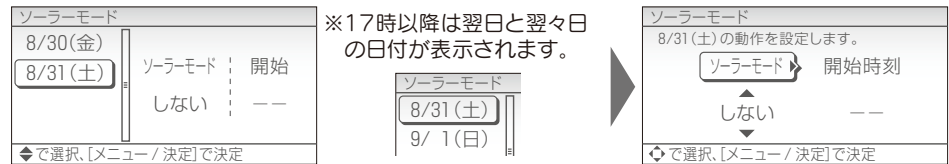

- 「ソーラーモード1週間」に日付設定はありません。

3 ▲▼で「する」にし、開始時刻を選び、**メニュー決定**を押す。

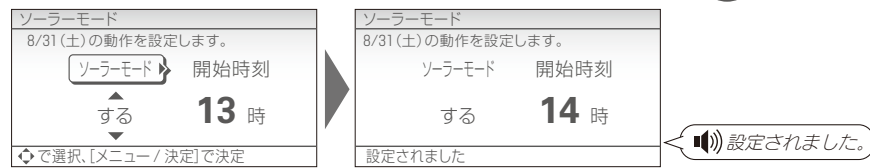

- ◀▶で項目を切り替え、▲▼で開始時刻を選び、**メニュー決定**を押します。
- 設定されると、1つ前の設定画面に戻ります。
- 通常画面に戻るには **戻る** (3秒押し) スイッチを数回押してください。

メニュー設定と便利な使い方

解除するとき

■「ソーラーモード」または「ソーラーモード1週間」の設定画面で「しない」を選び、**メニュー決定**を押す。

- 解除すると、お湯がたりなくなる場合があります。お湯がたりない場合は湯増しをしてください。(→13ページ)

お知らせ

- 沸上げ開始時刻は変更することができます。当日に天気予報が変わった場合は、沸上げ開始時刻前までに設定を変更してください。
- スイッチ操作が2分間ないときは、設定は決定されず、通常画面に戻ります。

太陽光発電の電力を活用した運転について — (ソーラーモードプラス、エネルギーシフト)

- 本機能は、太陽光発電の電力を活用してお湯を沸かす運転です。HEMSの種類によって、設定画面上に「ソーラーモードプラス」または「エネルギーシフト」と表示します。
- ご使用いただくには、太陽光発電システムおよびコロナエコキュートと連動するHEMSが必要です。詳しくは、お客様ご相談窓口にお問い合わせください。
- 本機能は、HEMSからの天気予報をもとに、エコキュートの沸上げ運転を計画します。翌日が晴れて、太陽光発電の電力が多いと予測された場合に、その電力を活用して昼間に沸上げ運転をおこないます。(夜間の沸上げ運転は控えめになります。) 雨の日など、太陽光発電の電力が少ないと予測された場合は、夜間にお湯を沸かします。

【ソーラーモードプラス、エネルギーシフトの動作イメージ】

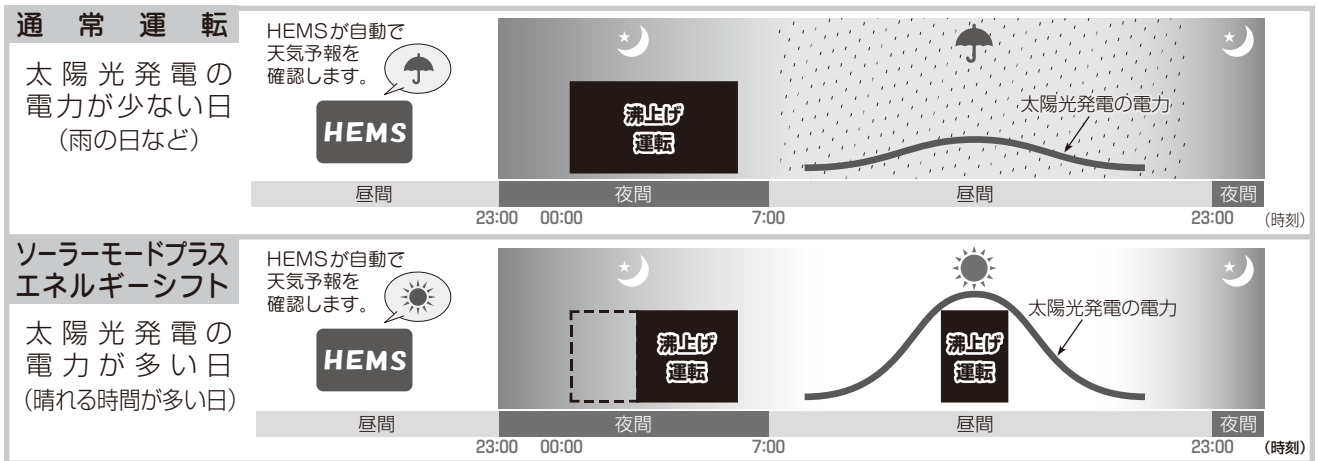

- 夜間の沸上げを一部昼間へ移動して、昼間に発電した電力で沸上げ運転をおこないます。

リモコン表示部の説明

■表示部

おまかせ省エネ 8/30(金) 12:00.

13:00 40°C | 40°C

タンク ◀ 給湯 ▶ お風呂

●有線LAN接続時には 、無線LAN接続時には を表示します。(→50、51ページ)

●太陽光発電の電力を活用して沸き上げるときに表示します。ソーラーモードプラスやエネルギーシフトでの沸上げ運転開始時刻の目安を表示します。

●沸上げ運転開始時刻になったら通常画面に「湯増し中」が表示され、沸上げを開始します。

■湯増し中の場合

おまかせ省エネ 8/30(金) 13:00.

湯増し中 40°C | 40°C

タンク ◀ 給湯 ▶ お風呂

お知らせ

- 運転モードが「おまかせ省エネ」、「おまかせ」の場合に、太陽光発電の電力を活用した沸上げ運転をおこないます。
- お湯の使用量が少ない場合は、沸上げ運転開始時刻になっても沸上げを開始しないことがあります。
- 前日の天気予報が晴れて当日雨になったときなど、天気予報が外れて太陽光発電の電力が不足した場合は、契約している電力会社から買電して、お湯を沸かします。
- 本機能を使用しているときは、朝に貯湯量表示が満タンにならない場合があります。朝にお湯を多く使う場合やお湯がたりなくなりそうな場合は、 を押して湯増しをしてください。(→13ページ)
- お湯の使用量が少ない場合や夏期など気温が高い場合は、本機能で満タンに沸き上げないことがあります。
- 本機能の設定中は、ピークカットで設定した時間帯でもお湯を沸かします。
- HEMSが学習中の場合や、停電またはHEMSとの通信異常があった場合はアイコンが点滅することがあります。
- 本機能を使用しているときは、ソーラーモードおよびソーラーモード1週間を設定できません。

太陽光発電の電力を活用した運転について — (ソーラーモードプラス、エネルギーシフト)

ソーラーモードプラス、エネルギーシフトを設定する

●有線LANで接続する機種と無線LANで接続する機種がありますので、形式を確認し、設定をおこなってください。

有線LANで接続する機種(RMP-FAD5)の場合

※別売品のミドルウェアアダプターを接続することで、HEMSに接続することができます。

- 1 HEMS接続の設定を「接続する」にする。
(→50ページ)
- 2 HEMSにて太陽光発電の電力を活用した運転を設定する。
●詳しくは、HEMSの取扱説明書をご確認ください。

無線LANで接続する機種(RMP-FADW5)の場合

■台所リモコン

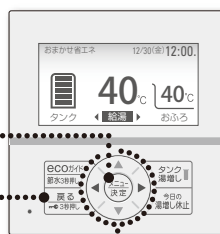

- 1 台所リモコンと無線LANルーターを接続する。
●詳しくは、無線LAN接続設定ガイドの「台所リモコンと無線LANルーターを接続する」をご確認ください。
また、QRコードを読み込むことで、動画で確認もできます。



- 2 と を同時に5秒以上長押しする。
●HEMS設定画面が表示されます。

- 3 / で「有効/無効」を選び、 を押す。

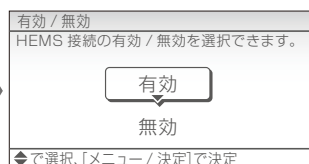
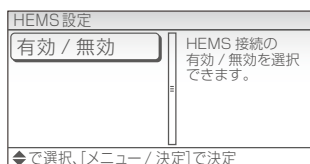

●「有効/無効」で「有効」を選びます。

設定されました。

- 設定されると、「設定されました」とお知らせし、1つ前の設定画面に戻ります。
- 通常画面に戻るには スイッチを押してください。

- 4 HEMSにて太陽光発電の電力を活用した運転を設定する。
●詳しくは、HEMSの取扱説明書をご確認ください。

解除するとき

■HEMSにて太陽光発電の電力を活用した運転を解除する。

●詳しくは、HEMSの取扱説明書をご確認ください。

お知らせ

- HEMSにて太陽光発電の電力を活用した運転を解除しても、運転モードが「使いきり」「湯量設定」に変更できない場合があります。「使い切り」「湯量設定」に変更したいときは、57ページの「エネルギーシフト設定を解除するとき」の手順にしたがって設定を解除してください。
- スイッチ操作が2分間ないときは、設定は決定されず、通常画面に戻ります。

太陽光発電の電力を活用した運転について — (ソーラーモードプラス、エネルギーシフト)

エネルギーシフト設定を解除するとき

HEMSにて連動設定を解除する。

●詳しくは、HEMSの取扱説明書をご確認ください。

■台所リモコン

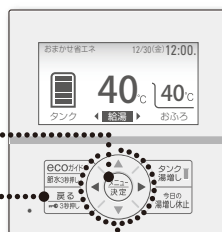

1 **メニュー決定** と **戻る** を同時に5秒以上長押しする。

(図はインターホンリモコン)

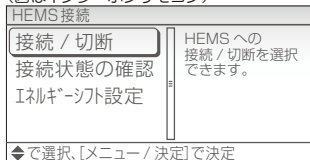

●HEMS接続(設定)画面が表示されます。

2 ▲▼で「エネルギーシフト設定」を選び、**メニュー決定** を押す。
▲▼で「する」を選び、**メニュー決定** を押す。

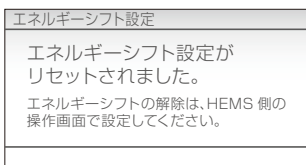
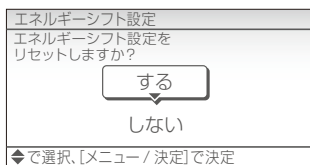

●通常画面に戻るには **戻る** スイッチを数回押してください。

リモコンのお手入れと日常点検

リモコンのお手入れ(日常)

■台所・増設リモコン(図は台所リモコン)



■浴室リモコン



●リモコンの表面が汚れたときや人感センサーが汚れたときは、水にぬらした柔らかい布をかたく絞って、軽く拭き取ってください。

お願い

- リモコン内部には電気部品が入っていますので、水をかけないようにしてください。
- 洗剤およびベンジン・シンナー等は使用しないでください。
- リモコンは必要以上に強く押ししたり、引っ張ったり、カバーを外したりしないでください。故障の原因となります。

時刻の確認(1カ月に1回程度)

- 時刻がずれている場合は、リモコンで時刻を合わせてください。
時刻がずれていると、電気料金が高くなる場合があります。(→45 ページ)

お風呂のお手入れと日常点検

ふろ配管の洗浄

自動配管洗浄

●お風呂のお湯を排水すると、自動でふろ配管をきれいな水で洗浄します。

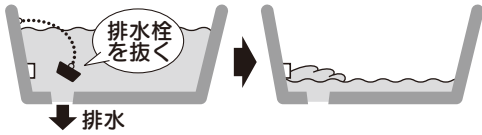

■ **「ふろ自動」**のランプの消灯を確認する。

●ふろ自動運転を停止せずにお風呂の排水栓を抜くと、自動たし湯がおこなわれ、お湯がムダになります。(自動配管洗浄がおこなわれません。)

1 お風呂の排水栓を抜き、排水する。

●浴槽循環口付近まで減ると、自動でふろ配管を洗浄します。

お知らせ

- 市販または洗濯機付属のふろポンプなどで洗濯用にくみ上げて残り湯が減った場合など、お風呂の水位が浴槽循環口の上端より10cm以上ない場合に排水栓を抜くと、機器が排水を検知できないため、自動配管洗浄がはたらかない場合があります。
- 自動配管洗浄をしないようにする場合は、ふろオプションの「自動配管洗浄」を「なし」に設定してください。(→33ページ)

手動で配管洗浄をする場合

●手動でふろ配管の洗浄運転をすることができます。

■台所・増設リモコン (図は台所リモコン)

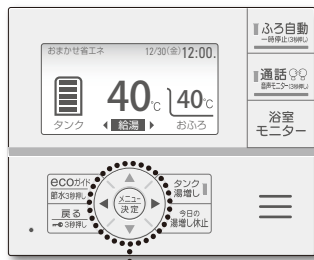

1 2 3

■台所・増設リモコンの場合

1 **「メニュー決定」**を押して「お風呂」を選び、**「メニュー決定」**を押す。

●「メインメニュー」で「お風呂」を選びます。

2 **「メニュー決定」**を押して「配管洗浄」を選び、**「メニュー決定」**を押す。

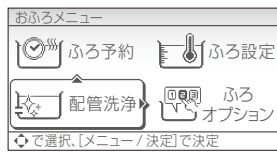

●「お風呂メニュー」で「配管洗浄」を選びます。

3 **「メニュー決定」**を押して「開始する」を選び、**「メニュー決定」**を押す。

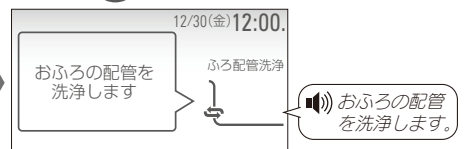
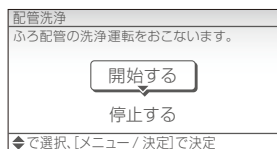

●「配管洗浄」の画面で「開始する」を選ぶと、ふろ配管の洗浄運転を開始します。



●配管洗浄中は通常画面に「ふろ配管洗浄」を表示します。

●配管洗浄を途中でやめるときは、「配管洗浄」の画面で「停止する」を選んでください。

■浴室リモコン



1

■浴室リモコンの場合

1 **「さし水」**を3秒以上長押しする。



●「さし水」を3秒以上長押しすると、ふろ配管の洗浄運転を開始します。

●配管洗浄中は、通常画面に **「さし水」** を表示します。

●配管洗浄を途中でやめるときは、**「さし水」** を押してください。

●配管洗浄を途中でやめるときは、**「さし水」** を押してください。

このボタンを押せば

お風呂のお手入れと日常点検

浴槽循環口のお手入れ（1週間に1回程度）

■浴槽循環口のカバー



- 1 浴槽循環口のカバーを取りはずし、歯ブラシなどでフィルター部のゴミや湯アカなどの汚れを落とす。
- 2 お手入れ後は元どおりに取り付ける。

お願い

- 取り付けがゆるいと、運転中に浴槽循環口のカバーがはずれ、故障の原因になります。確実に元どおりに取り付けてください。

お知らせ

- フィルターが詰まると、ふろ自動運転のときにふろ湯量やふろ温度が設定したとおりにならないことがあります。
- 浴槽循環口の形状は、メーカーによって若干異なります。

洗剤を使ったふろ配管のお手入れ（1年に2~3回程度）

- ふろ配管からの汚れが気になるような場合は、洗剤を利用してふろ配管を洗浄することができます。
- 洗剤は、コロナ純正品「クリーンエース」(UKB-53)をお使いください。お求めは、お買い上げの販売店にご依頼ください。

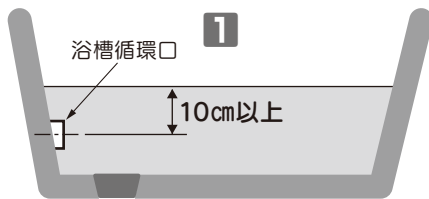

■浴室リモコン

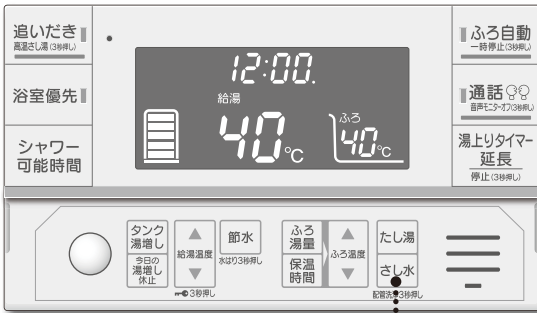

■通常画面（洗浄・すすぎ運転中）



お願い

- 正しい手順で最後まで作業をおこなってください。すすぎ作業を途中でやめると、次回の湯はり時に洗剤のまじったお湯が出ます。
- 洗剤は、市販のジョンソン(株)製「ジャバ(1つ穴用)」もご使用いただけます。(次亜塩素酸は使用しないでください。故障の原因になります。)

- 1 入浴後、お風呂のお湯を排水せずに残しておく。
 - 残り湯が浴槽循環口中心より10cm以上あることを確認してください。
- 2 お風呂に洗剤を入れる。
 - 使用量などの取扱いについては、洗剤付属の説明書にしたがってください。
- 3 お風呂に水があることを確認して、通常画面で「さし水」を3秒以上長押しする。(洗浄運転)
 - 約15Lの水を浴槽循環口から出した後、ポンプで約15分間循環させます。
 - 洗浄運転中は「3 6」を表示します。
- 4 「3 6」が消灯したら、お風呂の水(お湯)を排水する。
 - 洗浄運転が終了したことを確認してから排水してください。
- 5 浴槽循環口のカバーを取りはずし、フィルター部の汚れを落とす。
 - 歯ブラシなどでゴミや湯アカなどの汚れを落としてください。
- 6 お風呂に水がないことを確認して、通常画面で「さし水」を3秒以上長押しする。(すすぎ運転)
 - 約15Lの水をふろ配管に流します。
 - すすぎ運転中は「3 6」を表示します。
- 7 洗剤のまじった水が出なくなるまで「配管洗浄」を繰り返した後、浴槽循環口のカバーを元どおりに取り付ける。
 - 浴槽内の汚れはシャワーなどで洗い流してください。

故障かなと思ったら

形式・連絡先表示

- 機器に異常が発生したときなどに連絡するための、お使いのシステム形式と連絡先を表示することができます。
- 台所・増設リモコンに表示されるQRコードをスマートフォンなどで読み取ると、エコキュートオーナーズサイトに移動することができます。
エコキュートオーナーズサイトでは、取扱説明書のダウンロードやよくあるご質問、冬期に多い現象について確認することができます。

■台所・増設リモコン



1 **メニュー決定**を押して「タンク」を選び、**メニュー決定**を押す。

●「メインメニュー」で「タンク」を選びます。

2 ▲▼◀▶で「形式・連絡先」を選び、**メニュー決定**を押す。

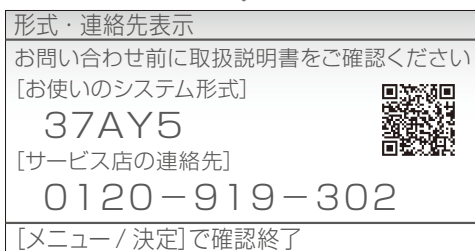

●「お使いのシステム形式」と「サービス店の連絡先」が表示されます。

●**メニュー決定**を押すと通常画面に戻ります。

●サービス店の連絡先は連絡先登録から登録できます。(→45ページ)

●リモコンに表示されるQRコードをスマートフォンなどで読み取ると、エコキュートオーナーズサイトに移動できます。
(エコキュートオーナーズサイトURL: <https://www.corona.co.jp/myeco/>)

お知らせ表示

- 機器に異常が発生する前に【お知らせ】を表示する場合があります。

■台所・増設リモコン画面

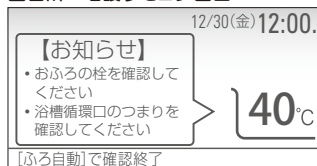

■浴室リモコン画面



●台所・増設リモコンに【お知らせ】が表示されたら、お風呂の栓と浴槽循環口のつまりを確認をしてください。

●**ふろ自動**を押すと、通常画面に戻ります。

故障かなと思ったら

エラー表示

- 機器に異常が発生したとき、リモコンにエラーを表示し、警告音が鳴って異常をお知らせします。

■台所・増設リモコン画面

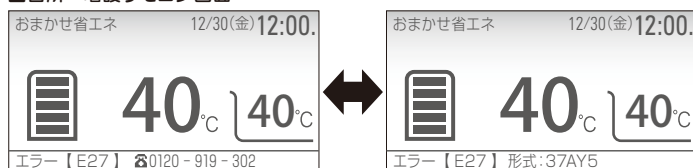

電話番号と形式を交互に表示

■浴室リモコン画面



| 表示 | 原因 | 処置 |
|-----|-----------------|--|
| E〇〇 | 貯湯ユニット関係の故障 | エラー表示を解除して、再度運転を開始してください。再度エラーコードを表示する場合は、使用を中止してエラー表示内容を控えていただき、お買い上げの販売店(工事店)に点検・修理をご依頼ください。 |
| H〇〇 | ヒートポンプユニット関係の故障 | |
| H15 | ファンモータ異常 | ファンが雪などでロックした可能性があります。ヒートポンプの周囲を除雪してからエラーを解除し、正常に沸上げ運転がおこなえるか確認してください。再度エラーコードを表示する場合は、使用を中止してお買い上げの販売店(工事店)までご連絡ください。 |
| E12 | 給湯高温異常 | 給湯の使用を中止して、お買い上げの販売店(工事店)までご連絡ください。 |
| E36 | 沸上げ高温異常 | |
| E14 | 湯はり異常(断水・凍結) | 断水時は断水が終わるまでお待ちください。 給水専用止水栓が閉じている場合は開いてください。 配管が凍結している場合は給水専用止水栓を閉じて、お買い上げの販売店(工事店)までご連絡ください。 |
| E37 | 漏水センサ作動 | 貯湯ユニットの給水専用止水栓を閉じ、お買い上げの販売店(工事店)までご連絡ください。 |

H15エラーが発生したとき

■台所・増設リモコン画面

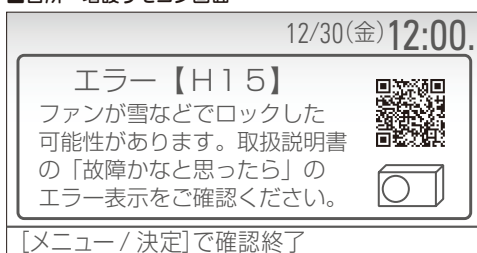

- リモコンに表示されたQRコードをスマートフォンなどで読み取ると、エコキュートオーナーズサイトに移動できます。(エコキュートオーナーズサイトURL: <https://www.corona.co.jp/myeco/>)
- メニュー/決定**を押すと、通常画面に戻ります。

エラー表示を解除するとき

- **ECOが停** と **タンク湯増し** を同時に5秒以上長押しする。
(浴室リモコンの場合は **節水** と **タンク湯増し** を同時に5秒以上長押しする。)

- エラー表示が消え、通常画面に戻ります。
エラーコードを表示しない場合は、そのままご使用ください。
- 再度エラーコードを表示する場合は、使用を中止してエラー表示内容を控えていただき、お買い上げの販売店(工事店)に点検・修理をご依頼ください。

このボタンを押せば

故障かなと思ったら

エラー表示がない場合

| 症状 | 調べるところ・原因 | 処置・説明 |
|-----------------------|------------------------------|--|
| 沸上げ・貯湯量表示 | 貯湯量表示の減りが早い | 外泊などで1日以上お湯を使用していない。タンクの放熱でお湯の温度が低下する。 お湯を使用しないと貯湯タンク内のお湯の温度が低下し、早めに貯湯量表示が減ることがあります。 |
| | ●貯湯量表示は、約50℃以上のお湯の量を表示しています。 | 給水温度が低い冬は夏よりも貯湯量表示が早く減ります。 貯湯タンク内のお湯と水道水を混ぜて約40℃で給湯するため、給水温度が低いと貯湯量表示が早く減ります。 |
| | 深夜時間帯以外(昼間)に沸上げしている | ふろの追だきをすると貯湯量表示が減る。おふろを沸かし直した。 貯湯タンク内のお湯の熱を利用して追だきやふろ自動運転をおこなうため、貯湯量表示が減ることがあります。 |
| | 朝に貯湯量表示が満タンになっていない | お湯の使用量によっては、昼間でも湯増し運転をおこないます。 「今日の湯増し休止」スイッチを押すと、その日の昼間の湯増し運転を休止させることができます。(→13ページ) 冬期は製品内部の凍結を防止するため、湯増し運転をする場合があります。 運転モードが「使いきり」の場合や今日の湯増し休止中、ピークカット設定中、休止設定中など、昼間に湯増し運転をしない設定でも湯増し運転をおこなう場合があります。 |
| ヒートポンプユニットから音がする | お湯の使用量が少ない場合。夏場など気温が高い場合。 | 節約のため、満タンに沸き上げない場合があります。 |
| | 深夜時間帯に大量にお湯を使用した場合。 | 深夜の湯増し運転中に大量にお湯を使用すると、使用した分、満タンに沸き上げない場合があります。 |
| 沸上げ運転中(湯増し中)は運転音がします。 | 低外気温時は深夜時間帯で沸き上がらないことがあります。 | 低外気温時はヒートポンプユニットの加熱能力が低下することがあります。 |
| | 沸上げ運転中以外でも音がすることがあります。 | 低外気温時は運転音が大きくなる場合があります。低外気温時に湿度が高い場合は、ヒートポンプユニットの熱交換器の霜を取るため、運転音が大きくなる場合があります。 冬期は製品内部の凍結を防止するため、ヒートポンプユニットが運転・停止を繰り返す場合があります。 |

| 症状 | 調べるところ・原因 | 処置・説明 |
|--------------------------------|--|--|
| お湯がぬるい 設定温度にならない 湯温が変動する | 給湯温度は配管の長さや放熱、湯水混合栓の設定温度などにより変動します。 | リモコンの給湯温度設定は目安としてお使いください。 |
| | 貯湯タンク内の湯温が低いときは、お湯がぬるくなる場合があります。 | そのままお使いいただくか、タンク湯増しをしてください。 |
| | サーモスタット付き湯水混合栓を使用の場合。 | リモコンの給湯温度を5～10℃高めに設定してご使用ください。 |
| | シャワーを使用中に湯はり(高温さし湯、たし湯、さし水)をした。2カ所以上同時に給湯した。 | お湯の使用量が急に増えるため、湯温が変動することがあります。 |
| お湯がたりない | お湯の使用量が多い。 | タンク湯増しをしてください。(→13ページ) ひんぱんにタンク湯増しをする場合は、運転モードを変更してください。(→30ページ) |
| | リモコンに「休止中(再開日:○/○)」が表示されている。 | 休止設定で、お湯の沸上げ休止(休止設定)を解除してください。(→31ページ) |
| | リモコンに「ピークカット」が表示されている。 | ピークカットで設定した時間帯は自動湯増し運転をおこないません。ピークカットの時間帯を短くするか、ピークカットの設定を解除してください。(→47ページ) |
| | 沸上げ運転時以外でも、排水口からお湯(水)がでている。 | 逃し弁の点検をしてください。 (→取扱説明書 仕様編「貯湯ユニットのお手入れと日常点検」) 止まらない場合は、お買い上げの販売店(工事店)に点検・修理をご依頼ください。 |
| お湯が出ない | 給水専用止水栓が閉じている。 | 給水専用止水栓を開いてください。 |
| | 断水している/給水圧が低い。 | 最寄りの水道局へ問い合わせてください。 |
| | 配管が凍結している。 | 給水専用止水栓を閉じて、お買い上げの販売店(工事店)に点検・修理をご依頼ください。 |
| お湯の出が悪い | ガス(石油)給湯機と比べると、若干お湯の出が弱くなります。 | 水道の圧力を減圧して、一定の水圧に調整しています。 |
| | 湯水混合栓の種類によっては蛇口を全開にしてもお湯の出が悪い場合があります。 | リモコンの給湯温度を5～10℃高めに設定してご使用ください。 |
| | 給湯と湯ほりを同時におこなった場合。 | 給湯・シャワーの出湯量が少ない場合は、湯ほりを途中でやめるか、湯ほりが完了してから使用してください。 |
| | リモコンに「節水」が表示されている。 | 節水モードの設定を解除してください。(→25ページ) または給湯の節水量を「小」にしてください。(→44ページ) |
| | 貯湯ユニット内のストレーナにゴミがたまっている。 | お買い上げの販売店(工事店)に点検・修理をご依頼ください。 |

故障かなと思ったら

| 症状 | 調べるところ・原因 | 処置・説明 |
|-------------------------|---|--|
| ふろ自動を受け付けない | 貯湯量表示が (点減) や を表示している。貯湯タンク内のお湯が少ない。 | タンク湯増しをして、必要な湯量を沸かしてからおこなってください。(→13ページ) |
| ふろ自動運転(湯はり)が途中でとまる | 貯湯量が少なくなると、湯はり後のふろ湯量が少なかったり、ふろ温度が低い場合があります。 | 湯はり完了のお知らせはありません。タンク湯増しをしてください。(→13ページ) |
| 湯はり時間が長い | 前日の残り湯を沸かす場合、運転モードが「使いきり」や「おまかせ省エネ」では貯湯量が不足し、おふろが沸かない場合があります。 | 湯はり完了のお知らせはありません。運転モードを「おまかせ」にしてください。(→29、30ページ) |
| ふろ自動運転(保温運転)をしない・途中で止まる | 保温時間が「0時間」になっている。 | 「ふろ設定」で「保温時間」を「0時間」以外にしてください。(→22ページ) |
| | 貯湯タンク内のお湯が少ない。 | タンク湯増しをして、必要な湯量を沸かしてからおこなってください。(→13ページ) |
| 自動たし湯をしない | お湯が減ってもすぐにたし湯をしないことがあります。 | 一定時間ごとに湯量をチェックしています。すぐにお湯をたしたい場合は「たし湯」をしてください。(→24ページ) |
| | 保温時間が「0時間」になっている。 | 「ふろ設定」で「保温時間」を「0時間」以外にしてください。(→22ページ) |
| | 自動たし湯設定が「なし」になっている。 | 「ふろオプション」で「自動たし湯」を「あり」にしてください。(→33ページ) |
| 勝手に追いだきやたし湯をする | ジェットバス(24時間風呂、あわ風呂)を使用している。 | ジェットバスの気泡で誤作動する場合がありますので、湯はり完了後にふろ自動運転を停止してください。 |
| 浴槽循環口からポコポコ音がする | 気温が低い時、ふろ配管の凍結予防運転をします。 | 「冬期の凍結予防について」(→取扱説明書 仕様編)を参照してください。 |
| 浴槽循環口から冷たい水が出る | ふろ自動運転(保温・たし湯)中や追いだき、高温さし湯、たし湯開始直後は、ふろ配管内の冷たい水が出る場合があります。 | 入浴するときは浴槽循環口から離れてください。 |
| | ふろ自動運転が切れているときに入浴すると、ふろ配管の凍結予防運転中に冷たい水が出る場合があります。 | 冬期はふろ配管の凍結予防運転をするため、入浴後はおふろのお湯を残しておいてください。 |
| 追いだきができない | 貯湯量表示が (点減) を表示している。貯湯タンク内のお湯が少ない。 | タンク湯増しをして、必要な湯量を沸かしてからおこなってください。(→13ページ) |
| | 浴槽循環口のフィルターがつかまっていると追いだきが早く終了します。 | 浴槽循環口のフィルター部を掃除してください。(→59ページ) |
| 追いだきの時間が長い | 貯湯タンク内の湯温が低いとき追いだきに時間がかかります。 | 高温さし湯をしてください。(→23ページ) |
| おふろのお湯が多い・少ない | ふろ湯量の設定と浴槽の容量が合っていない。 | ふろ湯量設定(ふろ設定)を確認してください。(→22ページ) またはたし湯をしてください。(→24ページ) |
| おふろの量がいづれと違う | おふろの残り湯を沸かした場合は、残り湯の量によってふろ湯量が多くなったり、あふれたりすることがあります。 | あふれるようでしたら、ふろ自動運転をする前に残り湯を排水してください。 |
| | お湯はり完了前に入浴した。お湯はり中にシャワーなどでお湯をたしたり、くみ出したりした。 | お湯はり完了までお待ちください。 |
| | リモコンに「節水」が表示されている。 | 節水モードの設定を解除してください。(→25ページ) またはふろ自動湯はりの節水量を「-10L」にしてください。(→44ページ) |
| | 浴槽循環口のフィルターが汚れている。 | 浴槽循環口のフィルター部を掃除してください。(→59ページ) |
| おふろのお湯がぬるい・あつい | ふろ温度の設定が適正でない。 | ふろ設定温度を調節するか、または追いだき、高温さし湯、さし水をしてください。(→21、23、24ページ) |
| 自動配管洗浄がはたらかない | 「ふろオプション」の「自動配管洗浄」が「なし」になっている。 | 「ふろオプション」の「自動配管洗浄」を「あり」にしてください。(→33ページ) |
| | 浴槽の排水口にゴミ等がつまり、ゆっくり排水している。 | 浴槽の排水口を掃除してください。 |
| | 湯はり後の水位が浴槽循環口の上端より10cm以上ない場合。 | 水位を浴槽循環口の上端より10cm以上にするか、または手で配管洗浄をしてください。 |
| | 浴槽循環口が浴槽の高い位置に取り付けられている／極端に早く排水する。凍結予防運転中に排水した。 | 手で配管洗浄してください。(→58ページ) |

ふろ
(1)

このふろは

故障かなと思ったら

| | 症状 | 調べるところ・原因 | 処置・説明 |
|-----------|-----------------|--|---|
| ふろ (2) | 浴槽や洗面器具に青いすじがつく | 水中に含まれる銅イオンと、石けんなどに含まれる脂肪酸が反応してできた青色の銅石けんが付着したものです。人体に害はありません。 | 浴槽用洗剤をスポンジなどにつけてこすり、洗い流してください。こまめに掃除することでつきにくくなります。汚れが落ちない場合は、アルカリ系洗剤等をご使用ください。また、ペーパータオル(布)に原液を浸し、青い部分に貼り付けて、しばらく(数分~数十分)放置した後、ふき取ると効果的です。(→67ページ) |
| | 浴槽に汚れが出る | ふろ配管内にたまっていた汚れが出る場合があります。 | 定期的なふろ配管のお手入れをしてください。(→58、59ページ) |

| | 症状 | 調べるところ・原因 | 処置・説明 |
|-----------------|--|--|--|
| 入浴お知らせ機能 (1) | 浴室に入ったのに、お知らせサインの白色ランプが点灯しない 少し時間がたってから点灯する | 人感センサーが人の動きを検知できていない。 | 夏場などで浴室内の室温が30℃以上になると、人感センサーが人がいることを検知できない場合があります。 リモコンの設置状況や入浴状態により、人感センサーが入浴者を正しく検知できない場合があります。(→20ページ) |
| | 浴室に誰もいないのに、お知らせサインの白色ランプが点灯している | 退室から一定時間経過していない、または人感センサーが正しく検知できていない。 | お知らせサインのランプは、退室から一定時間経過すると消灯します。消灯時間は変更することができます。(→44ページ) リモコンの設置状況や入浴状態により、人感センサーが入浴者を正しく検知できない場合があります。(→20ページ) |
| | 入浴しても湯上りタイマーが開始しない 少し時間がたってから開始する | ふろ自動運転(保温・たし湯)中や追いだき中、高温さし湯中、さし水中に入浴すると、水位検出に時間がかかり、湯上りタイマーが開始しない場合があります。 入浴したときに水位の上昇が少ないと、湯上りタイマーが開始しない場合があります。 | 浴室リモコンに  や  が表示しているときは、ふろ運転が動作しています。ふろ動作完了までお待ちください。 |
| | 入浴中にお知らせサインのランプが緑色から白色にかわる 湯上りタイマー表示が  になる | 水位センサーが浴槽の水位を下がったと検知したため、湯上りタイマーが停止した。 | 浴槽に浸かった状態で、浴槽内の段差に腰を掛けたり、中腰に姿勢を変更したときは、湯上りタイマーが停止する場合があります。 |
| | おふろに入っていないのに、浴室リモコンのお知らせサインのランプが緑色に点灯している 浴室リモコンから報知音が鳴る | 水位センサーが浴槽の水位変化を正しく検知できていないため、湯上りタイマーが動作しています。 | 湯上りタイマーを停止するには、浴室リモコンの  を3秒以上長押ししてください。 再度ご使用の場合は、  を押し、停止を解除してください。(→19ページ) 湯上りタイマー機能は、設定で「なし」にすることができます。(→44ページ) |
| | 浴室に人がいないのに、台所リモコンのお知らせサインのランプが緑色に点灯している 台所リモコンに【長湯お知らせ】が表示する | 水位センサーが浴槽の水位変化を正しく検知できていないため、湯上りタイマーが動作しています。 | 湯上りタイマーを終了するには、台所リモコンの  を3秒以上長押ししてください。 湯上りタイマー機能は、設定で「なし」にすることができます。(→44ページ) |

このようにときは

故障かなと思ったら

| | 症状 | 調べるところ・原因 | 処置・説明 |
|--------------|---|---|--|
| 入浴お知らせ機能 (2) | 長時間入浴すると、台所リモコンのお知らせサインが赤色に点滅する 台所リモコンに【長湯お知らせ】が表示する | 人感センサーが人の動きを検知できていない。 | 夏場などで浴室内の室温が30℃以上になると、人感センサーが入浴者がいることを検知できない場合があります。 リモコンの設置状況や入浴状態により、人感センサーが入浴者を正しく検知できない場合があります。 (→20ページ) |
| | 浴室モニターの入室時刻が正しく表示されていない | 退室から一定時間経過する前に次の人が入浴した。または人感センサーが正しく検知できていない。 | 浴室モニターの入室時刻は退室から一定時間経過すると更新されます。 退室判定時間は変更することができます。(→44ページ) |
| | 入浴してもお知らせサインの緑色ランプが点灯しない 浴室リモコンの湯上りタイマー表示が表示しない | 水位センサーが水位を正しく検知できていない。 | 湯はりの設定量が少ない場合や、浴槽のお湯のくみ出しなどにより、浴槽の水位が循環口の近くまで低下した場合、水位を正しく検知できない場合があります。 |
| ●リモコン各部の名前 | | | |
| | | | |

| | 症状 | 調べるところ・原因 | 処置・説明 |
|---------|--|--|--|
| ソーラーモード | ソーラーモードを設定したのに、昼間に沸き上げない | 設定したその日の昼間は、沸き上げをおこないません。 深夜時間帯中にソーラーモードを設定した。 | ソーラーモードの設定・変更は昼間のソーラーモード沸上げ運転後、深夜時間帯前までにおこなってください。 |
| | ソーラーモードが設定できない | ソーラーモード設定後に、運転モードを「おまかせ省エネ」、「おまかせ」以外にした。 | 運転モードが「おまかせ省エネ」、「おまかせ」の場合にソーラーモードが設定できます。 運転モードを「おまかせ省エネ」または「おまかせ」に設定してください。(→29、30ページ) |
| | ソーラーモードを設定・解除するとお湯がたりない | 運転モードが「おまかせ省エネ」、「おまかせ」以外の設定になっている | 運転モードが「おまかせ省エネ」、「おまかせ」の場合にソーラーモードが設定できます。 運転モードを「おまかせ省エネ」または「おまかせ」に設定してください。(→29、30ページ) |
| | ソーラーモードを設定すると、夜間の沸上げ量を減らして昼間に沸き上げるため、昼間の沸上げ前に大量にお湯を使用すると、お湯がたりなくなる場合があります。 | ソーラーモードを設定すると、夜間の沸上げ量を減らして昼間に沸き上げるため、昼間の沸上げ前に大量にお湯を使用すると、お湯がたりなくなる場合があります。 | お湯がたりなくなりそうなときは、湯増しをしてください。(→13ページ) |
| | | ソーラーモード設定中に を押すと、その日の昼間は沸き上げをおこないません。 | |
| | | ソーラーモードを解除すると、昼間の沸き上げをおこなわずお湯がたりなくなる場合があります。 | |

このボタンを押せば

故障かなと思ったら

| 症状 | 調べるところ・原因 | 処置・説明 |
|--------------------------|--|--|
| リモコンの表示部が点灯しない | AC200V電源ブレーカ(配線用しゃ断器)が「OFF」になっている。 | 電源ブレーカを「ON」にしてください。 |
| | 漏電しゃ断器の電源レバーが「OFF」になっている。 | 漏電しゃ断器の電源レバーを「ON」にしてください。再度「OFF」になる場合は、そのままお買い上げの販売店(工事店)に点検・修理をご依頼ください。 |
| | 停電している。 | 停電が終わるまでお待ちください。 |
| リモコンの表示部が消灯しない | 給湯温度が「60℃」になっている。 | 故障ではありません。給湯温度を変更してください。(→12ページ) |
| | 台所リモコンの消灯時間設定が「常時点灯」になっている。 | リモコンの消灯時間設定を変更してください。(→43ページ) |
| 台所(増設)リモコンの表示が暗い・見えづらい | 節電のため、リモコンやお湯を使っていない時には、リモコンのバックライトが消灯し表示が暗くなります。 | どれかスイッチを押すと、バックライトが点灯し表示が明るくなります。自動消灯の時間を変更することができます。(→43ページ) |
| | 見る角度によっては表示部が見えづらかったり、欠けて見えることがあります。 | 「表示設定」で明るさ・コントラストなどを調節してください。(→43ページ) |
| 台所(増設)リモコンの表示が一瞬消える | 表示部が消灯するときに、表示部の更新をしています。 | リモコンの表示が一瞬消えるように見えることがありますが、故障ではありません。 |
| 台所(増設)リモコンの表示に残像が残る | 気温が低いときは表示に残像が残る場合があります。 | 気温が低いときは液晶の動作が鈍り、残像が残ることがあります。 |
| リモコンの操作音が出ない 音声案内が小さい | リモコンの音量設定が「なし」や「小」になっている。 | リモコンの音量設定を「中」または「大」にしてください。(→43ページ) |
| 音声案内をしない | リモコンの音声設定が「なし」になっている。 | リモコンの音声設定を「あり」にしてください。(→43ページ) |
| 通話ができない | リモコンから遠い。 話し声が小さい。 | リモコンに近づいてから通話をしてください。 |
| | 周囲の音が大きい。(シャワー、テレビの音など) | 通話スイッチを押しながら話すとき強制的に「話す」側になります。(→34ページ) シャワーは止めてから通話をしてください。 |
| | 同時に話している。 | 交互に話すようにしてください。 |
| 通話・音声モニターができない | ハウリングをしている。「キーン」という音がする) | ▲▼を押して音量を下げてください。 |
| | リモコンの近くに物が置いてある。 | リモコンから置いてある物を離してください。 |
| 通話・音声モニター中に雑音がある | リモコンの近くに電子レンジなどの調理機器や、ドアホン・テレビ・パソコンなどのワイヤレス機器が置いてある。 | 電波や電磁波の発生する機器の影響を受け、雑音が聞こえることがあります。それらの機器をリモコンから離してください。 |
| | 周辺地域にラジオ放送局や電波塔がある。 | ラジオ放送が入ることがありますが、故障ではありません。 |
| 通話中の音が小さい | リモコンのスピーカー部に水がかかっている。 | 浴室リモコンは防水タイプですが、故意に水をかけたりしないでください。 |
| リモコンの操作ができない | 表示部に「  」が表示されている。 | チャイルドロックが設定されていますので、解除してください。(→41ページ) |
| 給湯温度が変更できない | リモコンに優先権がない。 | 浴室リモコンの浴室優先スイッチを押してから、給湯温度を変更してください。(→12ページ) |

リモコン

リモコンの取扱

よくあるご質問

こんなときは故障ではありません

Q ヒートポンプユニットが深夜時間帯に運転していない

A 運転開始時間は、今までの使用湯量を考慮して自動制御しています。(早く沸かしすぎて冷めないように制御しています。)

Q 沸上げ運転中、ヒートポンプユニットの下部から水が出る

A ヒートポンプユニットが大気から熱を吸収するときに、結露した水が出ます。また、気温が低いときは、ヒートポンプユニット背面の熱交換器に霜がつき、霜取り運転によって解けた水が多く出ます。ドレン口以外の場所から水が出ている場合は、ドレンニップルおよびドレンホースがつまっている可能性がありますので、清掃をおこなってください。(ただし、寒冷地向けはドレンニップル・ドレンホースはありません。)

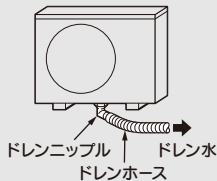

Q お湯を使っていないのに、リモコンの貯湯量表示が減る

A リモコンの貯湯量表示は、貯湯タンク内の約50℃以上のお湯の量を表示しています。

例1) 朝は貯湯量表示が5本なのに、帰宅すると貯湯量表示が減っている場合

答1) 貯湯タンク内のお湯は自然放熱により冷めます。お湯を使わない場合でも、貯湯タンク内のお湯の温度が低下すると貯湯量表示が減ります。

例2) 追いだきをすると貯湯量表示が減る場合

答2) 追いだきは、貯湯タンク内のお湯の熱を利用します。このとき貯湯タンク内のお湯の温度が低下すると貯湯量表示が減ります。

Q 朝に貯湯量表示が満タンになっていない

A お湯の使用量が少ない場合や、夏場など気温が高い場合は、不要な沸上げ運転を防ぐため、満タンに沸き上げない場合があります。深夜時間帯に大量にお湯を使った場合は使った分が減ります。気温が低いときは、ヒートポンプユニットの能力が低下し、深夜時間帯で沸き上がらないことがあります。



Q 貯湯ユニットの排水口からお湯が出ている

A 沸上げ運転時は、貯湯タンク内の水の温度が上昇し膨張します。この膨張分が逃し弁から排水されます。

Q 浴槽循環口からポコポコ音がる/勝手に水が出る

A 気温が低いときは、ふろ配管の凍結予防のため、おふろの残り湯をポンプで循環させます。特に残り湯がない場合、または残り湯の水面が浴槽循環口付近の場合は、ポコポコ音がかかります。ふろ配管の凍結防止運転中はリモコンに「凍結予防」(浴室リモコンの場合は「❄️」)が表示され、このとき浴槽循環口から冷たい水が出ます。(取扱説明書 仕様編「冬期の凍結予防について」を参照してください。)

Q 浴槽や洗面器具に青いすじがつく

A 水中に含まれる銅イオンと、石けんなどに含まれている脂肪酸が反応してできた青色の銅石けんが付着したものです。人体に害はありません。処置の方法は64ページを参照してください。

Q お湯が出ない

A どの蛇口からもお湯が出なければ凍結の可能性があります。お買い上げの販売店(工事店)にご相談ください。(取扱説明書 仕様編「冬期の凍結予防について」を参照してください。)

Q シャワーの湯温が安定しない/シャワーの勢いが弱い

A サーモスタット付き湯水混合栓を使用の場合は、シャワーの設定温度(約40℃)よりリモコンの給湯温度設定を5~10℃高い45~50℃に設定することで、安定した湯温となり、シャワーの湯量も増えます。

Q お風呂のお手入れをしたい

A 洗浄剤を使用してふろ配管を洗浄することができます。また、定期的にお風呂配管・浴槽循環口のお手入れをすることで機器本来の性能を維持することができます。お手入れの方法は「お風呂のお手入れと日常点検」58~59ページを参照してください。

株式会社 **コロナ**

〒955-8510 新潟県三条市東新保7-7 TEL(0256)32-2111(代表)

ホームページ <https://www.corona.co.jp/>

お客様ご相談窓口 TEL **フリーダイヤル** **0120-919-302**

携帯電話 **ナビダイヤル** **0570-550-992**

ナビダイヤルの通話料はおお客様負担となります。