

MAHBEX

s u m i k a

澄 家

24時間全熱交換型換気システム
澄家VS90 / 澄家VS80



取扱説明書

弊社製品をお買い上げいただき、まことにありがとうございます。

- 本書をよくお読みのうえ、正しく安全にお使いください。
- ご使用前に「安全上のご注意」(⇒P.3~4)を必ずお読みください。
- 保証書は「お買い上げ日・販売店名」などの記入を確かめ、取扱説明書とともに大切に保管してください。
- MAHBEXのサイトでユーザー登録をお願いします。
ユーザー登録をすると保証サービスを1年延長できます。(詳しくは⇒P.34)

操作動画はコチラ



保証書付

2023.10 改訂

もくじ

安全上のご注意	3
長期使用製品安全表示制度に基づく本体表示について	4
使用上のお願い	5
各部の名前と働き	6
オプション機能について	8

快適健康に暮らすための工夫	10
操作のしかた	12
基本の操作	12
オプション機能の操作	13
運転条件を変更する	16
外気温連動モード（冬季）	18

お手入れのしかた	19
主な点検箇所	19
給気フィルターの清掃	20
室内排気口の清掃	22
室内給気口の清掃	24
熱交換器のメンテナンス	25
光触媒フィルターの交換	26
UV ランプの交換	26

お手入れのしかたは動画でもご案内しております。



給気フィルター



室内排気口（丸型）



室内排気口（角型）
壁付・天井付のみ



熱交換器

消耗交換部品について	27
困ったとき	28
仕様	29
保証について〈保証書〉	32
アフターサービス	34

人への危害、財産の損害を防止するため、必ずお守りいただくことを説明しています。

■ 誤った使い方をしたときに生じる危害や損害の程度を区分して、説明しています。



警告

「死亡や重傷を負うおそれがある内容」です。



注意

「軽傷を負うことや、財産の損害が発生するおそれがある内容」です。

■ お守りいただく内容を次の図記号で説明しています。(次は図記号の例です)



してはいけない内容です。



実行しなければならない内容です。



気をつけていただく内容です。



警告



ガス漏れに気付いたときは、
換気装置のスイッチの入・切をしない
爆発や引火のおそれがあります。



アースおよび漏電ブレーカーを
確実に取り付ける
故障や漏電のときに感電の原因になります。



改造や分解はしない
火災・感電・けがの原因になります。



交流 100 V を使用する
直流や交流 200 V を使用すると火災・感電・
故障の原因になります。



本体や各部に直接水やお湯、
カビ取り剤等をかけない
ショート・感電・火災の原因になります。





お手入れの際は必ず分電盤の
ブレーカーを切る
感電やけがの原因になります。



電気工事は必ず電気工事店に依頼する
感電や故障の原因になることがあります。

注意

 本体に異常な振動が発生した場合は使用しない
本体・部品の落下によりけがをする原因になることがあります。

 直接火のあたる場所や油煙・有機溶剤のある場所では使用しない
火災や故障の原因になることがあります。

 運転中はファンの中に指や物を入れない
けがの原因になることがあります。

 点灯中のUVランプを直接肉眼で見ない
目の痛みや視力障害の原因になります。

 室内給気口や室内排気口を踏まない
破損やけがの原因になることがあります。

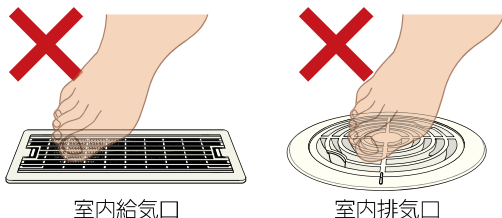

 お手入れの際は手袋を着用する
着用しないとけがをする原因になることがあります。

 お手入れ後の部品の取り付けは確実に
行う
落下により故障やけがの原因になることがあります。

 長期間使用しないときは、必ず分電盤の
ブレーカーを切る
絶縁劣化による感電や漏電火災の原因になります。

長期使用製品安全表示制度に基づく本体表示について

■本体への表示内容

経年劣化により危害の発生が高まるおそれがあることを注意喚起するために、電気用品安全法義務付けられた右の表示を本体に行っています。

■設計上の標準使用期間とは

- 運転時間や温湿度など、以下の標準的な使用条件に基づく経年劣化に対して、製造した年から安全上支障なく使用することができる標準的な期間です。
- 設計上の標準使用期間は無償保証期間とは異なります。また、偶発的な故障を保証するものではありません。



【製造年】20××年

【設計上の標準使用期間】15年

設計上の標準使用期間を超えてお使い頂いた場合は、経年劣化による発火・けが等の事故に至るおそれがあります。

■標準使用条件… JIS C9921-2による

環境条件	電圧	単相100 V	機器の定格電圧による
	周波数	50 Hzまたは60 Hz	
	温度	20 °C	JIS C 9603による
	湿度	65 %RH	
	設置条件	標準設置	機器の施工説明書による
負荷条件		定格負荷	機器の取扱説明書による
想定時間	1年間の使用時間	常時換気(24h換気) 8760時間/年	

使用上のお願い

故障を避け、室内空気を汚さないため、以下の内容を必ずお守りください。

屋外排気口の周りに物を置かない

ハウスダストなどを含む室内の汚れた空気は屋外排気口から排出されます。

排気口の周りを物などでふさがらないでください。



室内給気口や室内排気口の上に物を置かない

室内給気口は新鮮な空気を室内に供給し、室内排気口は汚れた空気を排出します。

物などでふさぐと、各部屋の換気ができないだけでなく家全体の空気の流れも悪くなります。

収納の中に設置された排気口は、すのこ等を敷いてふさがないようにしてください。

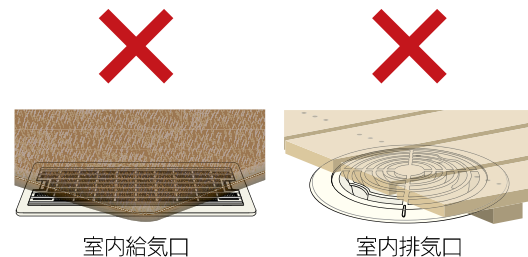

アンダーカット・ガラリをふさがない

床下から室内に入った空気は、ドアのアンダーカットやガラリから各部屋へ流れていきます。

空気の通り道ですので、アンダーカットやガラリをふさがないでください。

クローゼットの折れ戸や、押入のふすま、引き戸などは4辺の隙間が空気の通り道になっています。

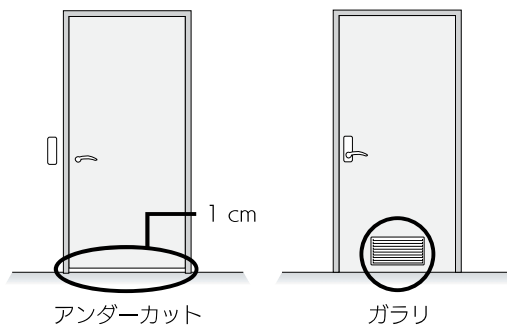

開放型のストーブを使用しない

排気ガスを出すタイプの暖房機は、室内の空気が汚れるため使用しないでください。

暖房機を使用する場合は、ルームエアコンや電気ストーブ、電気カーペット、FF式暖房機器がおすすめです。



台所のレンジフード使用時は給気口を確保する

台所のレンジフードをご使用の際は、窓を開けるなど、給気口を十分に確保してください。

(隙間風により音が鳴る場合があります)

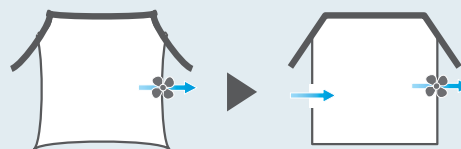

気密性が高い住宅の場合、キッチンや風呂場など局所で換気すると、まれに排気口から空気が逆流する場合があります。

その場合は窓を少し開けるなどして、給気口を確保してください。

浴室の換気を心がける

入浴後は湿気がこもりますので、浴室乾燥機を運転し十分に換気してください。

各部の名前と働き

本製品は、給気と排気を制御することで計画的に換気するシステムです。
また、冷暖房で快適な温度に保たれた室温を再利用しながら空気を入れ換えることができます。

換気による温度や湿度のロスを抑えることができるため、
冷暖房の効果を高め、省エネ効果もあります。
冬には室内の排気から水蒸気を回収して室内に戻すため、
室内の乾燥防止にもなります。

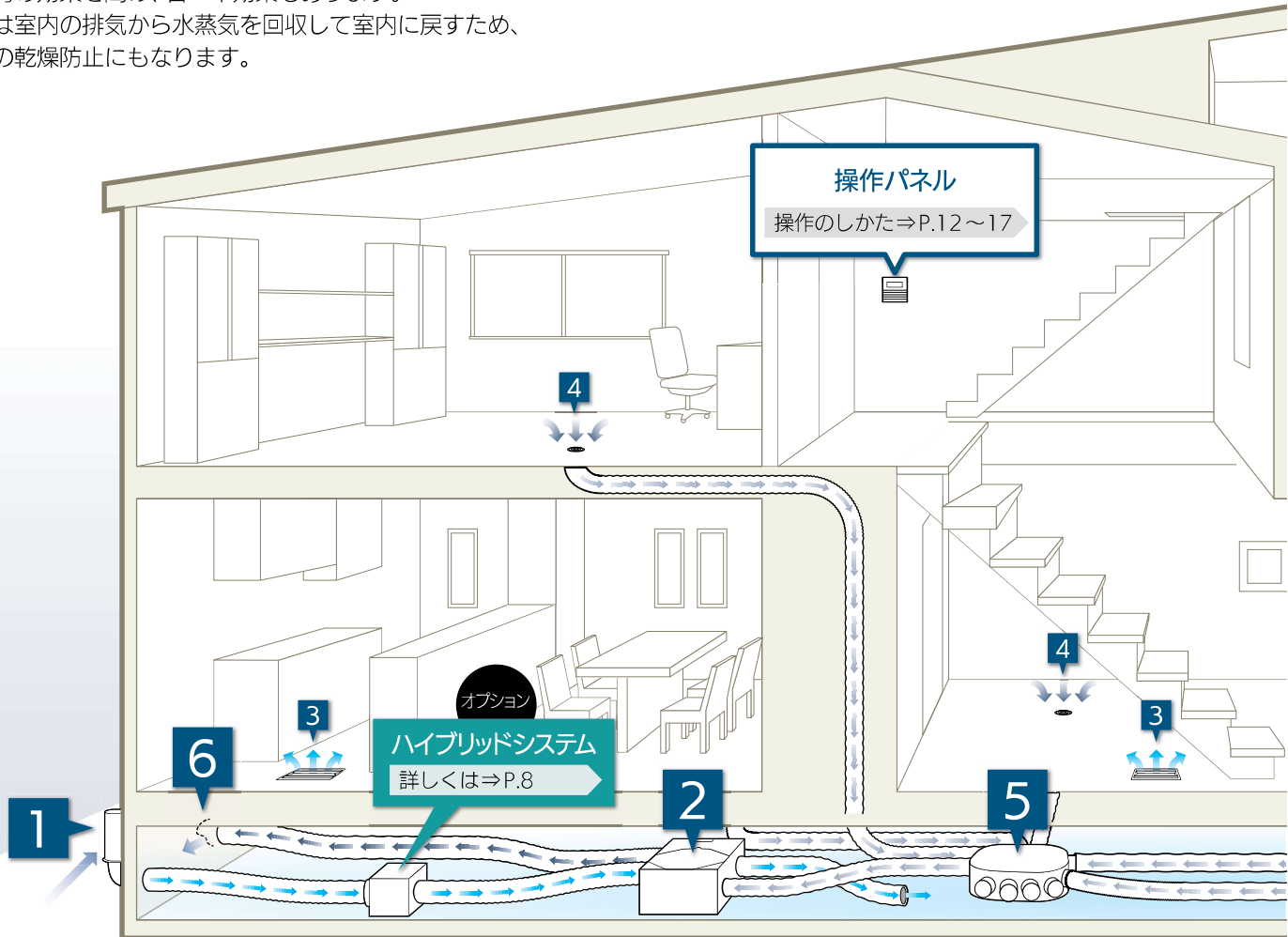

1 屋外給気口

PM2.5フィルターIIでろ過してきれいな空気を取り込みます。

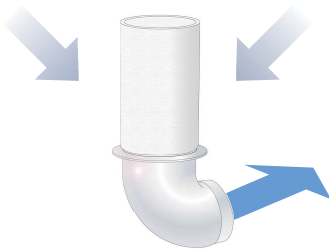

お手入れ⇒P.20

2 本体（熱交換器）

排出する空気のと湿度を、取り込んだ空気に再利用することで、室内の温度と湿度に近い空気を室内に供給します。

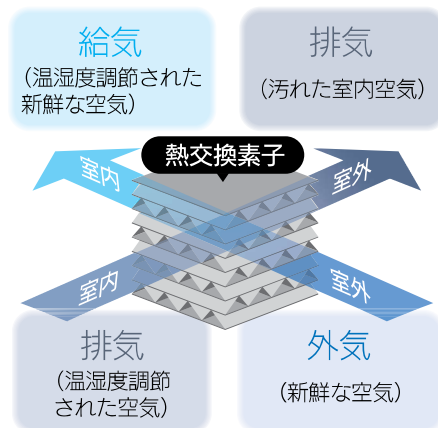

メンテナンス⇒P.25

3 室内給気口

温湿度が交換されたきれいな空気が室内給気口から住まい全体へ送られます。

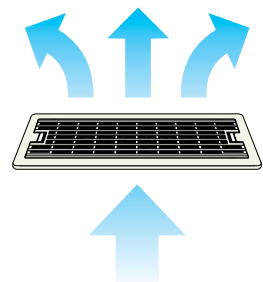

お手入れ⇒P.24

オプション

エコエアースystem /
エコエア UV+system

詳しくは⇒P.9

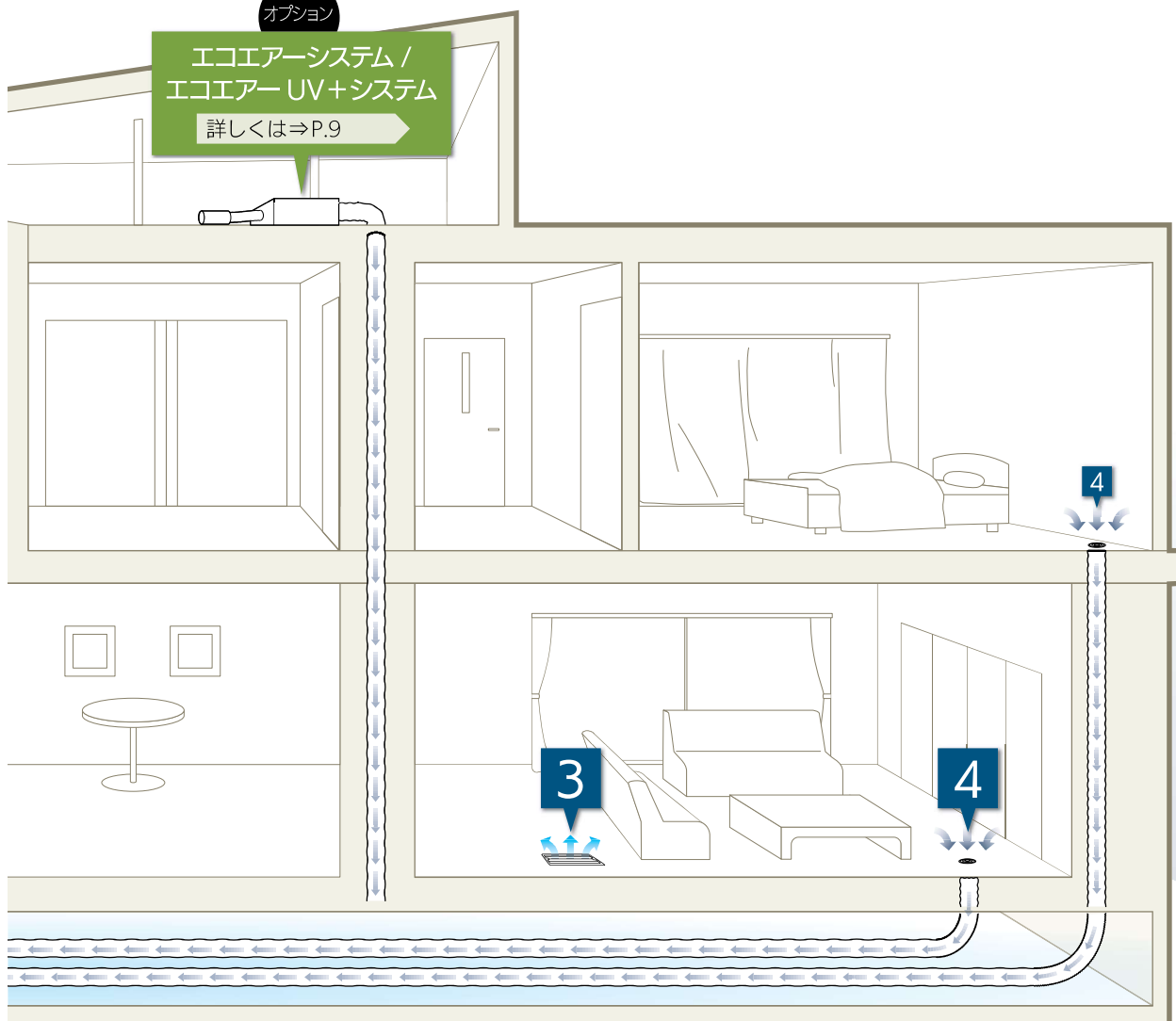

4 室内排気口

汚れた空気が排気口（アレルゲン排気フィルター付き）から排出されます。

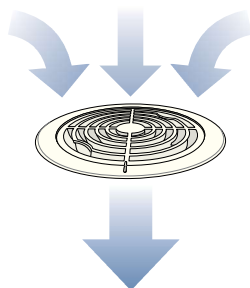

お手入れ⇒P.22

5 チャンバー

室内の汚れた空気をチャンバーで集め、本体に送ります。
（本体で熱と湿度を回収します）

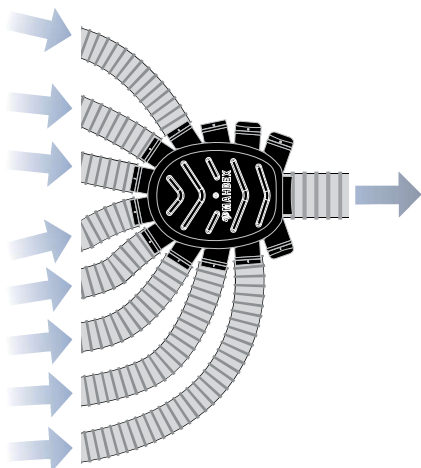

6 屋外排気口

汚れた空気を排出します。

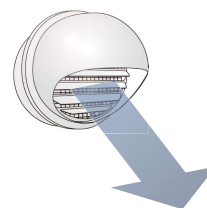

ハイブリッドシステム

オプション

熱交換不要と判断すると自動で自然給気に切り換わり、運転費用を節約します。
また、外気をPM2.5フィルターIIを通して取り込むため、花粉やPM2.5を軽減できます。

- ハイブリッドシステム作動時は、給気ファンが停止します。

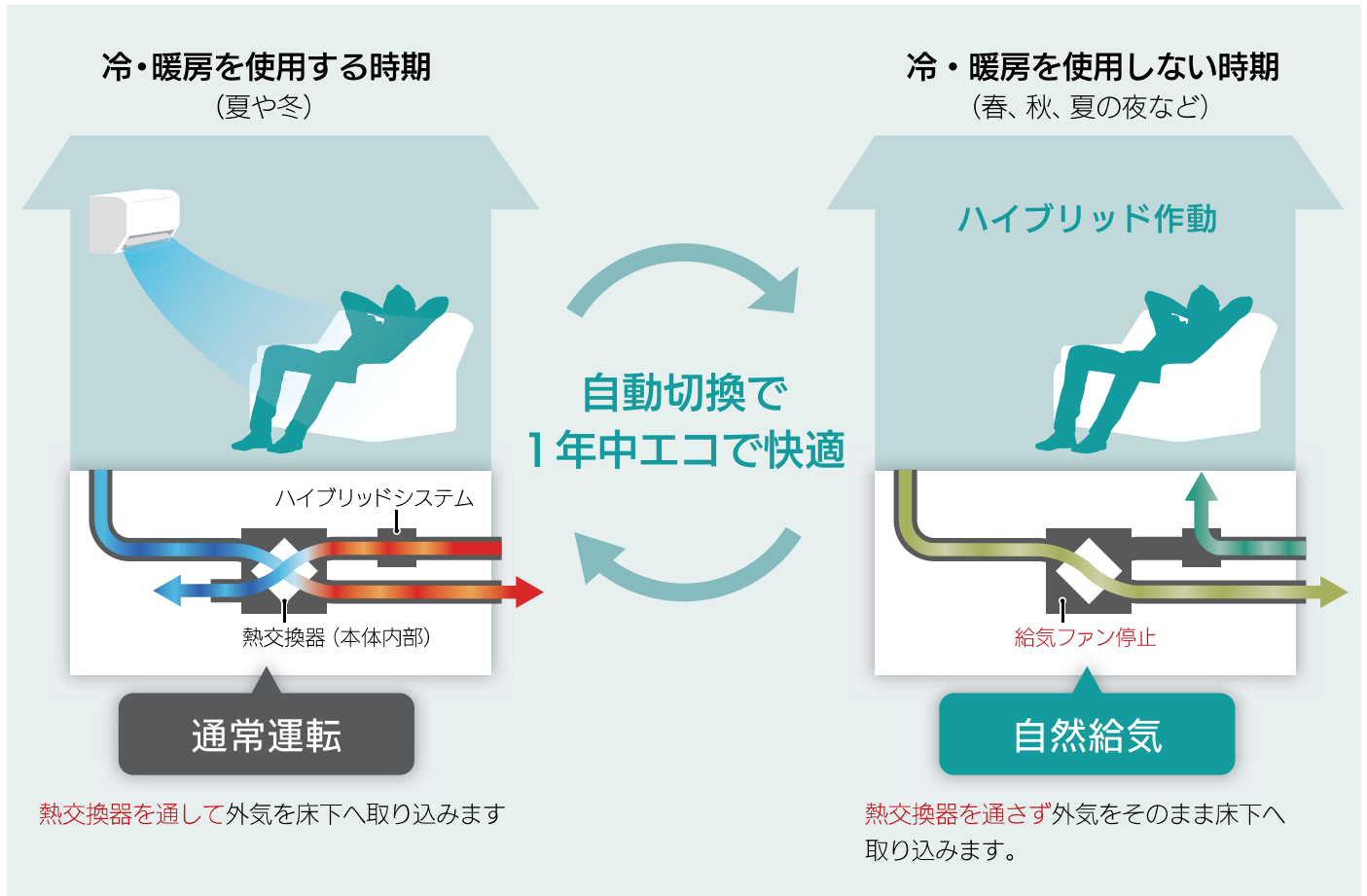

ハイブリッドが作動する条件

【初期設定の場合】冬季:20℃ / 夏季:27℃

外気温 (パネル表示) 20℃未満 (冬季)

室温

外気温より低い : ON
外気温以上 : OFF

20℃以上 27℃未満

常時 : ON

27℃以上 (夏季)

外気温より低い : OFF
外気温以上 : ON

- 作動する温度を変更するには (⇒P.13)
- 運転状況に応じて動作の切換が2分程度遅延する場合があります。

小屋裏 (ロフト) 付近等の温度を感知して必要に応じて空気を循環させます。
 小屋裏や天井付近にたまる暖かい空気を直接床下へ送り、温度差を和らげます。

- 自動運転するには、エコエアー運転「入/切」を押して、エコエアーを「入」にしてください。(⇒14)

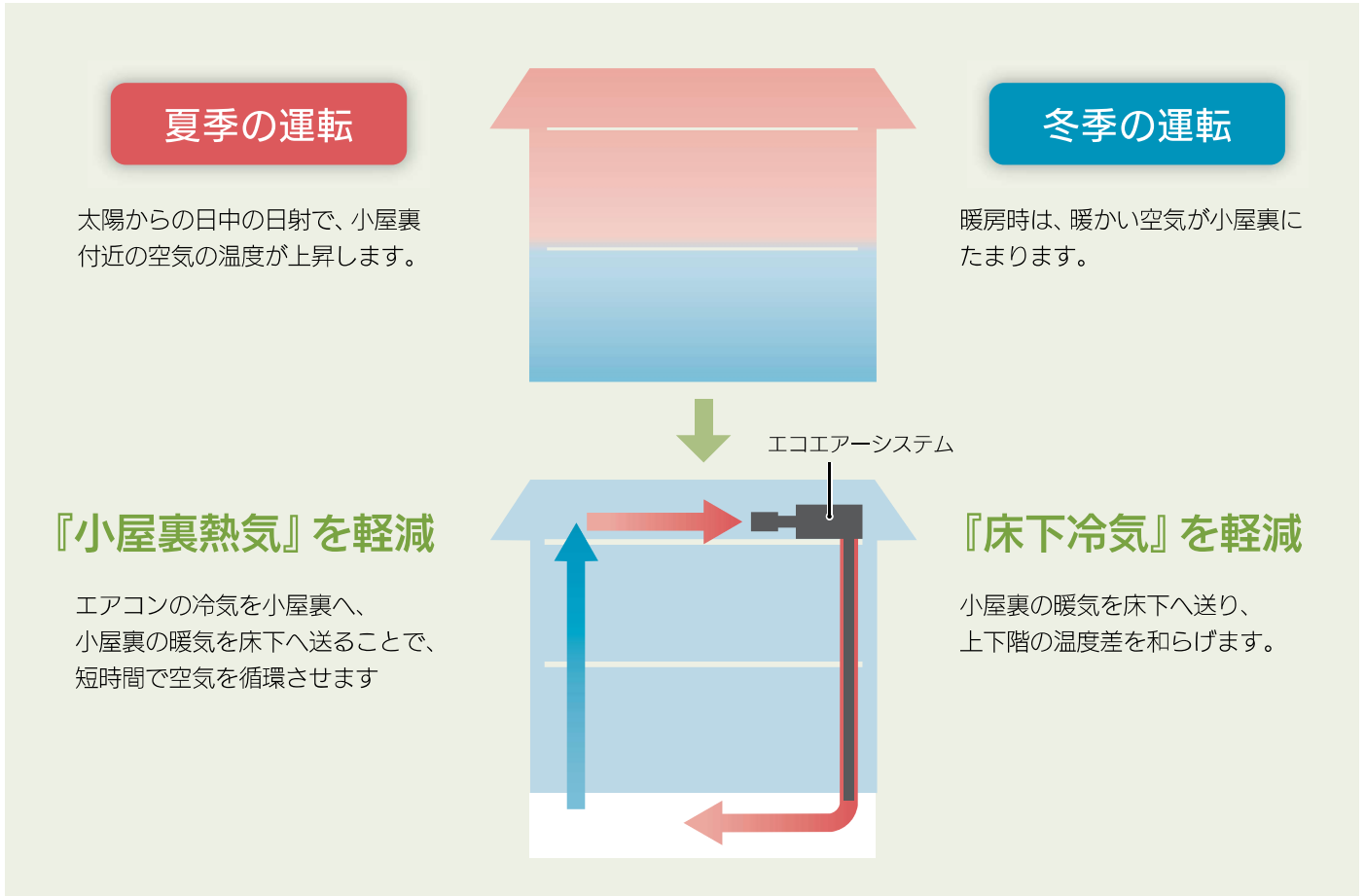

エコエアーが作動する条件

【初期設定の場合】 外気温 …… 冬季：15℃ / 夏季：25℃
 ロフト温度 …… 冬季：20℃ / 夏季：26℃

外気温 (パネル表示)	15℃以下 (冬季)	16℃以上 25℃未満	25℃以上 (夏季)
ロフト温度	20℃以上：ON 20℃未満：OFF	常時：OFF	26℃以上：ON 26℃未満：OFF

- 作動する温度を変更するには (⇒P.15)
- 運転状況に応じて動作の切換が2分程度遅延する場合があります。

エコエアー UV+システムについて

エコエアーシステムに、UVと光触媒による除菌機能が搭載されたものです。

快適健康に暮らすための工夫

換気を止めると、室内の空気が悪くなります。換気システムは常時運転してください。季節ごとの暮らし方の工夫のポイントをまとめました。

梅雨の季節

「カビ・ダニ・結露」を発生させないための暮らし方の工夫です

室内に洗濯物を干さない

室内干しは湿度を10%程度上昇させるといわれています。干す場合は浴室に干し換気扇を回してください。

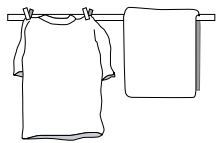

こまめに掃除をする

カビやダニは、温度・湿度・栄養分・酸素などの条件がそろえば発生します。頻繁に掃除して清潔に保ってください。



湿度が高い日は除湿機やエアコンのドライ運転で除湿する

高性能エアコンは、除湿力が低い場合が多く、除湿機の方が除湿効果が高い場合が多いです。

むやみに窓を開けないようにする

窓を開けると、外の湿った空気が室内に入り込んできます。

暑い夏

温湿度の上昇による不快感を和らげるための暑さ対策の暮らし方の工夫です。

日差しを物理的に遮る

室内の熱の70%近くは、窓やドアから入ってきます。カーテンやよしず、すだれ、オーニング(可動式テント)で窓から入る日射を防ぐと効果的です。また、芝生を植えると地面からの反射の熱を和らげます。

外が涼しい時は、通風で涼をとる

通風のポイントは、「風上の窓は狭く開け、風下は広く開ける」ことです。また、熱は上へ逃げるので天窓や2階の窓等高いところにある窓を開けると、暖かい空気を排出しやすくなります。外気が暑いと湿度が室内に入り込んで不快になるので、暑い時は、無理をせず、エアコンを使いましょう。

冷房時の工夫

・扇風機と併用する

扇風機で気流をつくることで、微風が流れ体感温度が下がります。風が当たることで、高湿度、高室温の不快感が大幅に軽減します。

・風は上方に向ける

エアコンの風向きは上に向け、冷気がよく循環するようにしましょう。

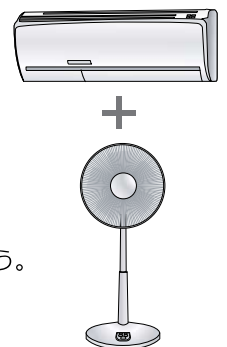

年間通じて気をつけたいこと >

寒い冬

寒さ、乾燥、結露によるカビの発生などを抑制する暮らし方の工夫です。

結露対策

条件がそろえば換気をしていても結露は発生します。まずは、結露を起こさない工夫をし、それでも発生した時はふき取るなどして対応しましょう

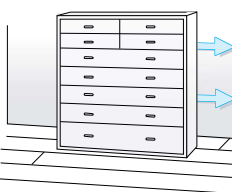
- **水滴をふき取る**
外気が低下する明け方などは、窓結露の水滴が残るようであればふき取ってください。
- **排気口の掃除をする**
排気口がホコリで目詰まりしていると換気されず、それが原因で窓が結露することがあります
- **家具と壁の間に隙間をつくる**
家具と壁が密着していると、暖気が回りにくくなるので、家具裏の温度が低くなり、結露しやすくなります。
壁と家具との間に隙間(5～10 cm 程度)を空けて空気が流れるようにしてください。
- **カーテンやブラインドは隙間を空ける**
窓に密着し過ぎていると、暖気が回らず、窓とカーテンの間の気温が下がり結露しやすくなります。その場合は隙間を少し空けて窓とカーテンの間に暖気を入りやすくします。
- **雨戸やシャッターを閉める**
雨戸やシャッターを閉めると窓ガラスの断熱性能が高まることで、結露が抑えられます。

過乾燥対策

湿度は40%以下になると同じ温度でも寒く感じたり、風邪ウィルスの活動が活発なったりします。

下記の方法で加湿しましょう。

- **加湿器を使用する**
- **観葉植物を置き、水をやる**
- **浴室のドアを少し開ける**
- **洗濯物を室内に干す**

ただし、加湿しすぎると、温度が低い窓が結露する可能性が高まります。

暖房の上手な利用方法

一般的に、室温は22℃前後が快適です。その温度にするためにエアコンなどの暖房器具を使用しますが、日中は、積極的に太陽熱を取り入れるようにして、暖房を使わずに室温を上げると省エネになります。

喫煙される場合は煙に配慮を

24時間換気は家全体に空気を循環させるため、たばこの煙も家全体に流れていきます。喫煙する場合は、空気清浄機や換気扇を利用して空気を汚さないように気を付けます。

人が集まる場合は風量を6に

鍋物をしたり、多くの人が長時間集まるような場合は、風量を6にして排気量を増やすと良いです。

基本の操作

▼画面は運転時の表示例です。

運転 入/切

お手入れやメンテナンス時は運転「切」にしてください。

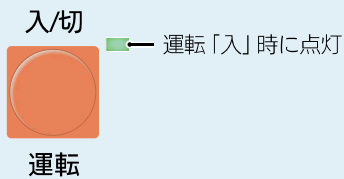

- ・ 押すたびに運転/停止が切り換わります。
- ・ 運転「入」時はスイッチ横LEDが点灯し、外気温と室温が表示^{※1}されます。



※1 操作パネル周辺の温度ではなく、排気口から集めた空気平均温度を表示します。

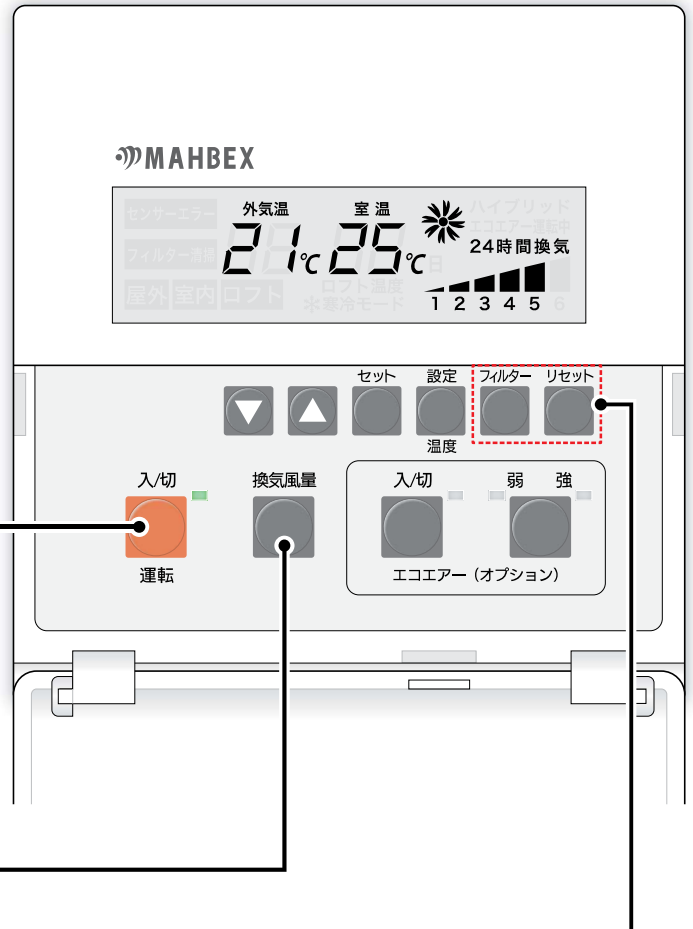

換気風量の調節

排気ファンの風量を6段階で調節することができます。



- ・ 押すたびに風量が切り換わります。
1 → 2 → 3 → 4 → 5 → 6
- ・ 以下の設定をおすすめします。
通常：5
長期不在時/窓の開閉が多い時期：1
人が集まるとき/鍋物のとき：6
- ・ 寒い時期にエコ運転をしたいときは
(「外気温連動モード(冬季)」⇒P.18)

フィルター清掃

前回のフィルター清掃から何日経過したか確認できます。

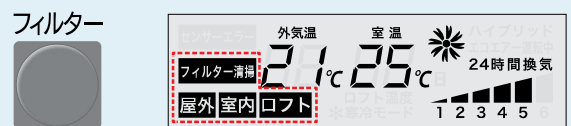

- ・ 押すたびに、屋外→室内→ロフトの順で経過日数が表示されます。
 - ・ 「フィルター清掃」が表示されたら、点滅している箇所(「屋外」「室内」「ロフト」^{※2})をお手入れしてください。(P.20～23)
- ※2 「ロフト」はエコエアースステムのみ表示します。

リセット

- ・ フィルター清掃後は経過日数をリセットしてください。(P.21、23)

オプション機能の操作

ハイブリッドシステム

オプション

▼画面はハイブリッドシステム作動時の表示例です。

外気温設定温度の表示

ハイブリッドシステムが作動する外気温設定温度を確認することができます。

夏季設定温度

設定



温度

1回押す



冬季設定温度

入切



電源を切る

運転



設定

温度

同時に押す (約5秒間)

セット



1回押す



(詳しくはP.16-17)

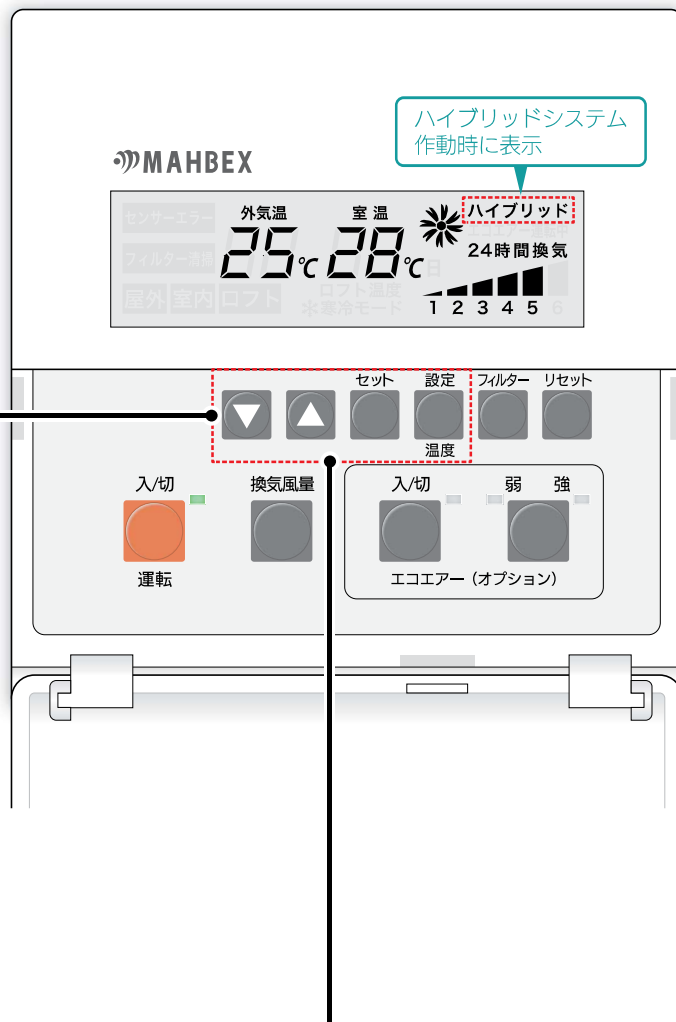

使い方

外気温設定温度の変更

ハイブリッドシステムが作動する外気温設定温度を変更することができます。



設定を下げる



設定を上げる

セット



決定する

・上記設定温度表示中に「▼」または「▲」を押して温度を選び、「セット」を押して決定します。

夏季設定温度

oF ↔ 23℃～28℃ ↔ on
(初期設定温度：27℃)

冬季設定温度

(電源を切ってから行います)
詳しい設定方法⇒P.16-17

oF ↔ 17℃～20℃ ↔ on
(初期設定温度：20℃)

oF : ハイブリッドシステムがOFF状態となり、常時、通常運転となります。

on : ハイブリッドシステムがON状態となり、常時、自然換気による運転となります。

ハイブリッドシステムの作動条件について (⇒P.8)

オプション機能の操作

エコエアーシステム/エコエアーUV+システム

▼画面はエコエアーシステム作動時の表示例です。

エコエアー運転 入/切

エコエアーシステムの運転/停止を切り換えます。



- ・押すたびに運転/停止が切り換わります。
- ・エコエアーの運転が停止している場合は、エコエアー「運転中」の表示が消えます。



■エコエアー UV+を効果的に使うには

手動で「入」にする

出荷時、エコエアー UV+は手動で操作する設定になっており、温度によって自動で運転/停止する設定にはなっていません。

- ・エコエアー UV+の効果を最大限発揮させるためには、常時作動させる必要があります。
- ・温度を設定すると、ロフト/外気温に応じて自動で運転/停止するため、UV+の効果が常時発揮されなくなります。
- ・エコエアー UV+ 運転中の場合も、液晶には「エコエアー運転中」と表示されます。

エコエアー 風量の調節

エコエアーシステムの風量を2段階で調節することができます。

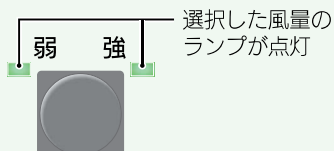

- ・押すたびに、「強」「弱」が切り換わります。

MAH BEX

エコエアー運転時に表示

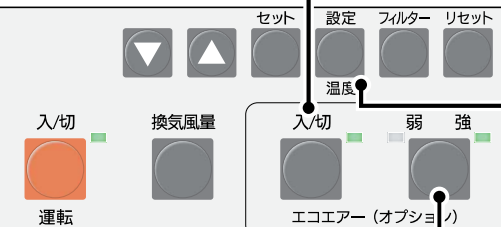

外気温設定温度の表示

エコエアーシステムが作動する外気温設定温度を確認することができます。

- ・ハイブリッドシステム (オプション) を搭載している場合は、最初にハイブリッドの設定温度が表示されます。

設定

夏季設定温度 1回押す※1



温度



※1 ハイブリッドシステム (オプション) を搭載している場合は、2回押す

冬季設定温度 2回押す※2



※2 ハイブリッドシステム (オプション) を搭載している場合は、3回押す

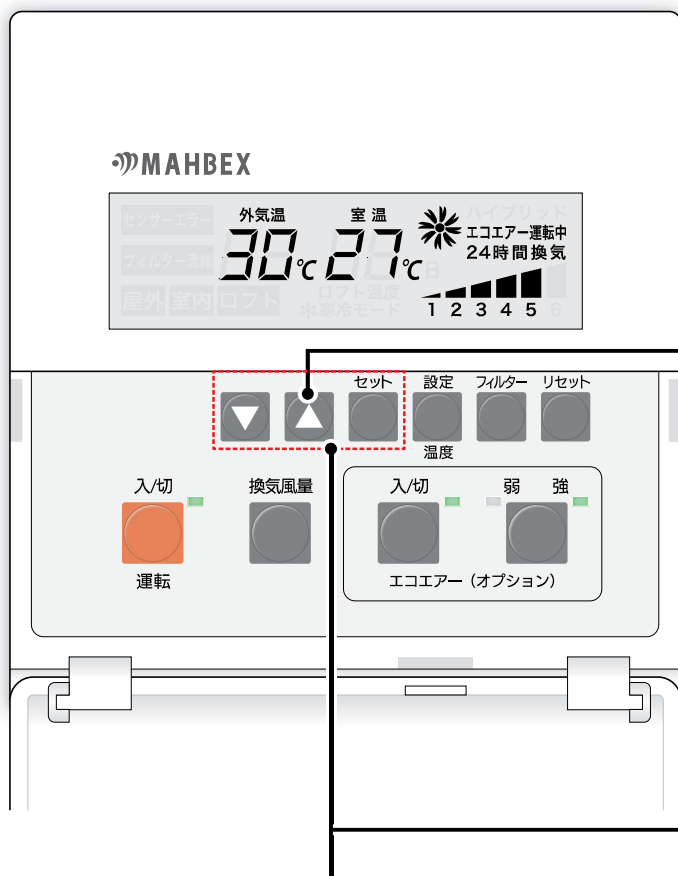

ロフト温度の表示

換気ファンを設置しているロフトの温度を確認することができます。



- 1回押すとロフトの温度が表示されます。
- 再度押す (またはそのまま10秒経過する) と室温表示に戻ります。

外気温設定温度の変更

エコエアーシステムが作動する外気温設定温度を変更することができます。



設定を下げる 設定を上げる 決定する

- 上記設定温度表示中に「▼」または「▲」を押して温度を選び、「セット」を押して決定します。

夏季設定温度

23℃～27℃
(初期設定温度: 25℃)

冬季設定温度

13℃～17℃
(初期設定温度: 15℃)

ロフト温度の変更

エコエアーシステムが作動するロフト温度を変更することができます。



設定を下げる 設定を上げる 決定する

- 上記設定温度表示中に「▼」または「▲」を押して温度を選び、「セット」を押して決定します。

夏季設定温度

23℃～28℃ ↔ ON
(初期設定温度: 26℃)

冬季設定温度

17℃～22℃
(初期設定温度: 20℃)

ON : エコエアーシステムがON状態となり、常時、エコエアー運転となります。

- 出荷時、エコエアー UV+ は「ON」に設定されています。

エコエアー運転の作動条件について (⇒P.9)

運転条件を変更する

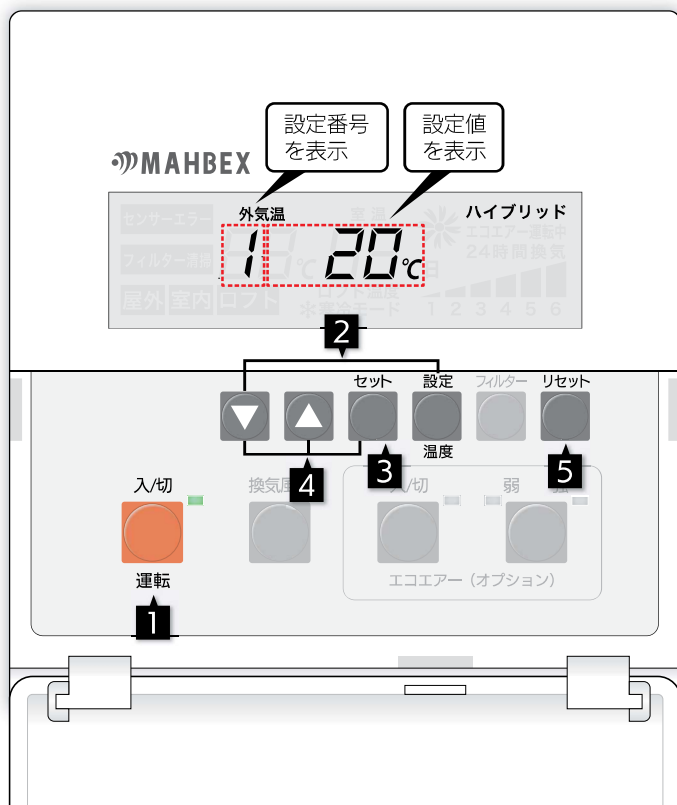

1  **入切**
運転 を押して電源を切る

◦ 換気ファンが停止します。

2   **設定**
温度 同時に押す (約5秒間)

◦ 運転条件設定モードに移行します。

3  **セット**
を押して設定する項目を表示する

◦ 押すごとに項目が変わります

4 **設定を変更/決定する**

変更: 各項目表示中に   を押して、
設定 (温度・秒数・日数等) を変更します。

決定:  を押して決定します。

◦ 決定すると、次の設定画面になります。
◦ 変更を続ける場合は、[セット] を押して項目
を表示し、「▼」「▲」で変更してください。









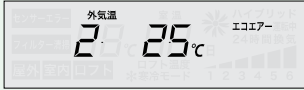

5  **リセット**
を押して終了する

(または、設定番号 18 を表示中に「セット」を押す)
◦ 電源がOFFになります。

- 30秒間操作しない場合は、停止状態に戻ります。
- モードの切り換えは、設定条件になってから2分程度遅延する場合があります。

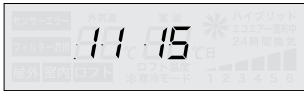
※ の項目はオプション (ハイブリッドシステム/エコエアシステム) がついている場合のみ表示されます。

設定項目一覧

番号	項目	表示例	内容
1*	ハイブリッド (⇒P.13) 外気温設定温度 (冬季)		◦ 設定可能範囲：17～20℃
2*	エコエア (⇒P.15)	外気温設定温度 (夏季)	 ◦ 設定可能範囲：23～27℃
3*		外気温設定温度 (冬季)	 ◦ 設定可能範囲：13～17℃
4	外気温連動モード (⇒P.18)	OFF/ON	 ◦ 設定可能：「OF (OFF)」または「ON (ON)」
5		設定温度	 ◦ 外気温が設定温度より低くなると風量が自動で少なくなります。 ◦ 設定可能範囲：-9～10℃
6		手動風量時間	 ◦ 手動で風量切換したときの有効時間を設定します。有効時間が過ぎると外気温連動モードに戻ります。 ◦ 設定可能範囲：30～180分
7		設定風量	 ◦ 設定可能風量：-1～-5
8～10	◦ 設定番号8～10は変更しないでください。(施工時/センサー交換時のみ変更が必要)		
11	ディスプレイ 点灯時間	 ◦ 設定可能時間：0～60秒、または「ON」	
12	屋外フィルター 清掃日数	 ◦ 設定可能日数：30～180日	
13	室内フィルター 清掃日数	 ◦ 設定可能日数：7～60日	
14*	ロフトフィルター 清掃日数	 ◦ 設定可能日数：30～365日	
15～18*	◦ 設定番号15～18は変更しないでください。		

外気温連動モード (冬季)

外気温連動モードを使うと、自然換気のメリットを利用して運転時間を減らすことができます。

住宅の気密性能 (C値)	設備による換気回数
2 cm ² /m ² 以下の住宅	0.5回/h → 0.4回/h
2 cm ² /m ² を超える住宅	0.5回/h → 0.3回/h

- 「C値が大きい」=「住宅の隙間が多い」ことを意味します。
- 建築基準法でいう「必要有効換気量」とは、自然換気と設備による換気の換気量の合計です。

外気温連動モードの動作 【初期設定 (外気温設定 : 5℃ / 風量設定 : -1) の例】

外気温が設定温度以下になった状態で2分経過すると、自動で換気風量が下がります。

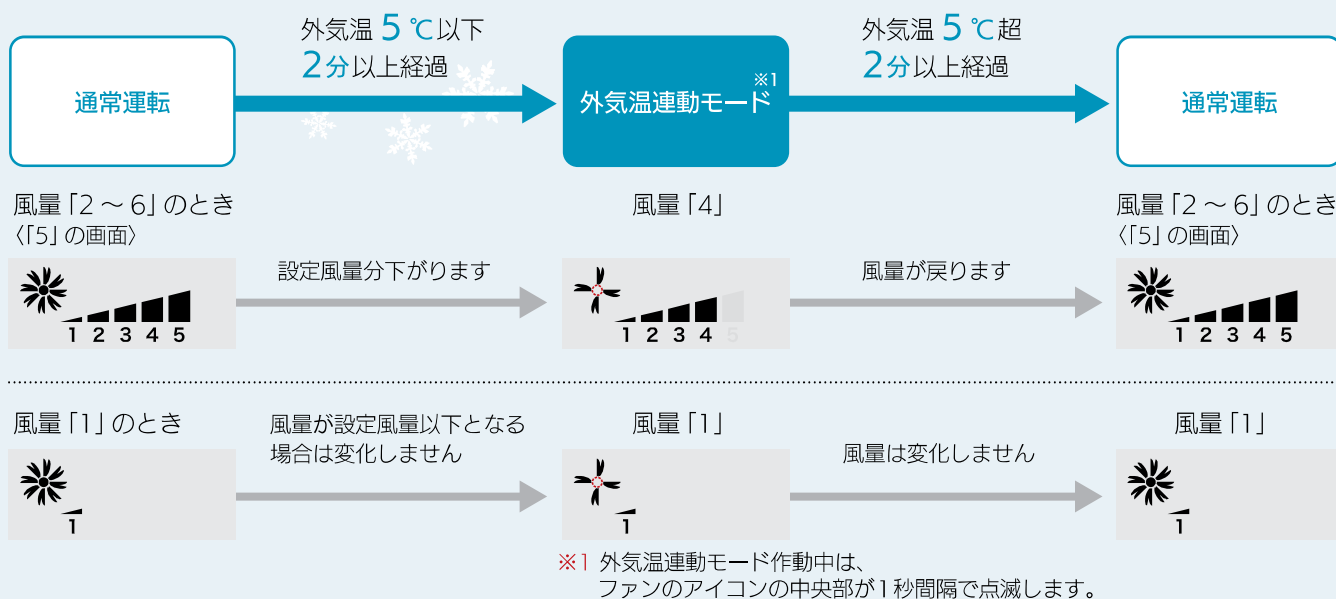

外気温連動モードを設定するには

「運転条件を変更する」(⇒P.16)の手順に従い、「4」「5」「6」「7」の項目(⇒P.17)を設定します。

設定項目	4	「OFF/ON」を「ON」に設定する 初期設定 : 「OFF (OFF)」
	5	「設定温度」を設定する
	6	「手動風量時間」(手動で風量を切り換えたときの有効時間)を設定する 換気風量 ◦ 外気温連動モード作動中に [換気風量] を押すと設定した風量で作動します。設定時間経過後に外気温連動モードが再び作動します。
	7	「設定風量」を設定する

主な点検箇所

主な点検箇所は下図の通りです。

お手入れ・交換方法については、それぞれのページをご確認ください。(⇒P.20～26)

- 消耗交換部品について (⇒P.27)

本体は床下点検口・床下収納庫の下に設定されています。

- 設置場所がわからない場合は販売店様にご確認ください。

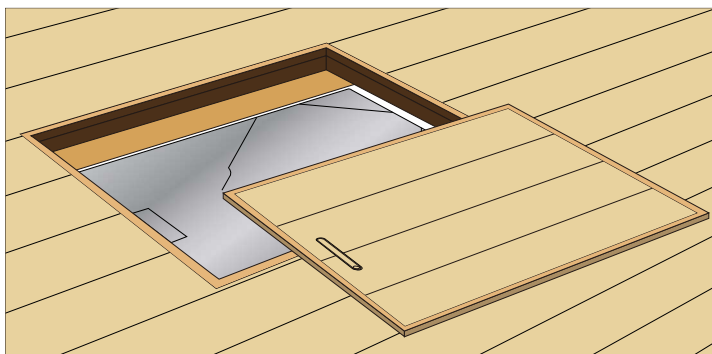

澄家VS80換気システムと澄家VS90換気システムでは本体の形状が異なります。

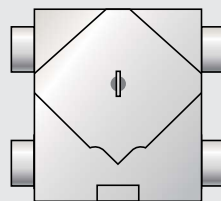

澄家VS90換気システム

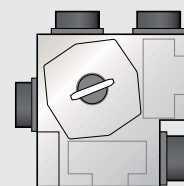

澄家VS80換気システム

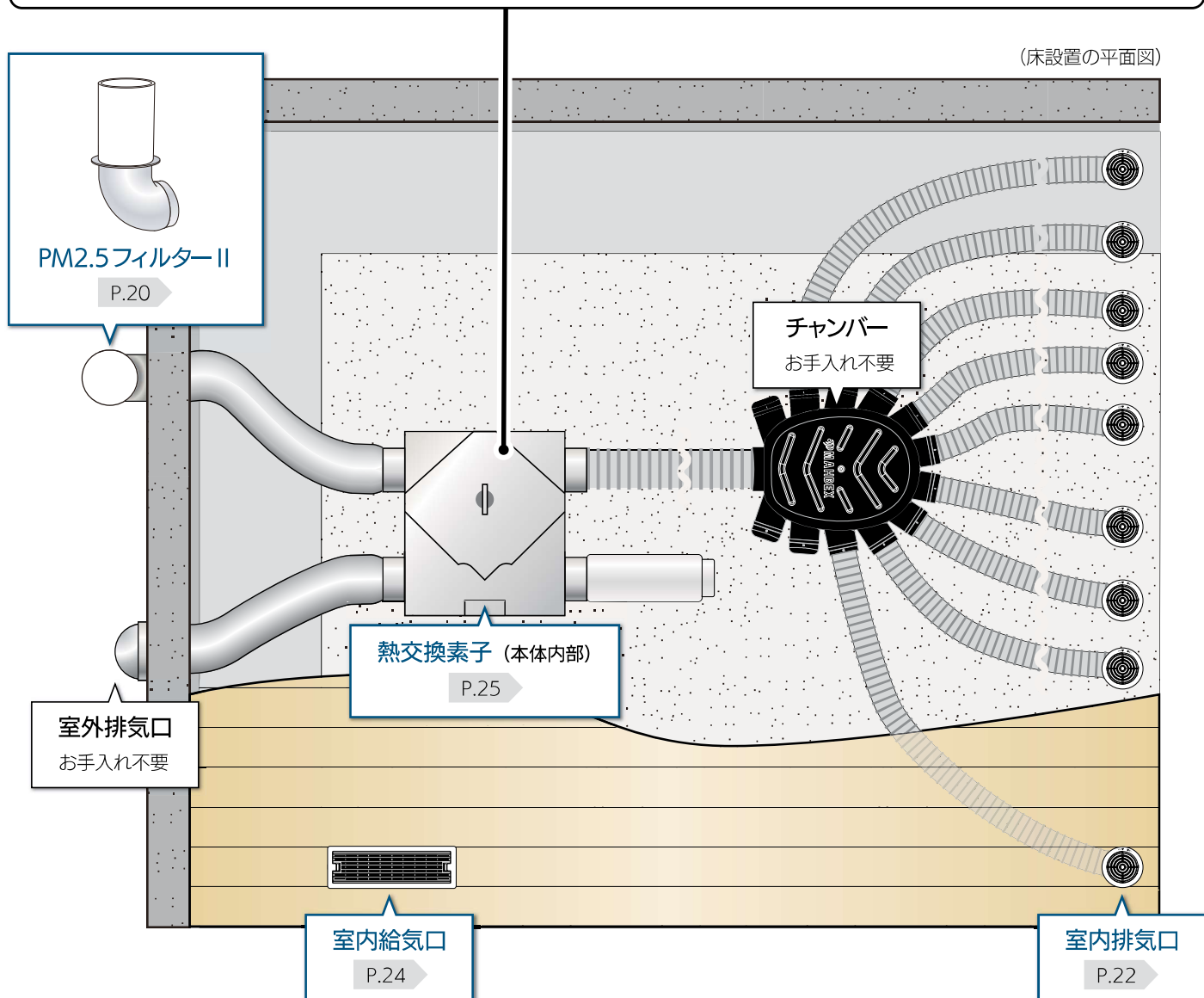

給気フィルターの清掃

澄家 VS

PM2.5フィルターII/
高性能花粉フィルター



「フィルター清掃」が表示され、「屋外」が点滅したら、屋外フィルターを清掃してください。

・屋外給気口には、「PM2.5フィルターII」や「高性能花粉フィルター」を取り付けることができます。

フィルターの取り外しかた

1 電源を切り運転を停止する

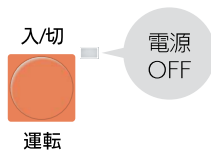

2 フィルターカバーを取り外す

- ①フィルターカバー下部を少し広げ、マグネットから外す。 ②カバーを矢印の方向へ持ち上げて取り外す。

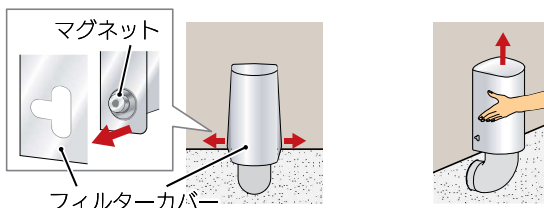

3 フィルターを取り外す

フィルターを上へ引き上げて外す。 PM2.5フィルターII
・防虫ネットが取り付けられている場合は、取り外してください。

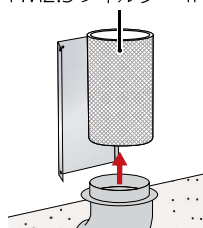

手順④へ (次のページ)

エコアア / エコアア UV+

高性能花粉フィルター



「フィルター清掃」が表示され、「ロフト」が点滅したら、高性能花粉フィルターを清掃してください。

・UVの光を直視しないようにご注意ください。

フィルターの取り外しかた

1 電源を切り運転を停止する

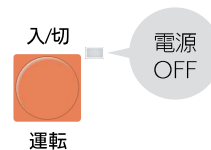

2 リピート結束バンドのロックを解除してゆるめる

小屋裏(ロフト)の空気循環ファンが停止していることを確認し、リピート結束バンドのロックを解除する。

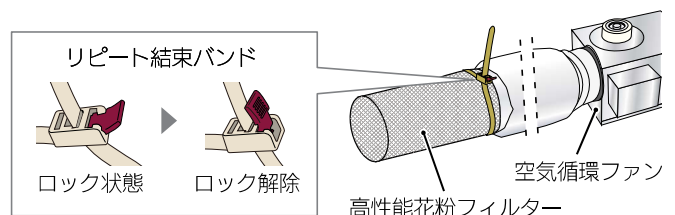

3 フィルターをフィルター接続金具から取り外す

フィルターに破れがないか確認してください。破れがある場合は、新しいフィルターに交換してください。(⇒P.27)

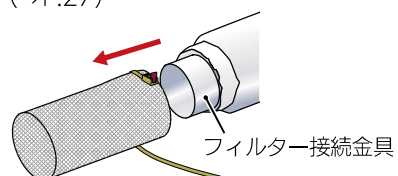

手順④へ (次のページ)

- ベンジン、シンナー、酸性、アルカリ洗剤等は使用しないでください。
- 50℃以上のお湯は使用しないでください。(変形や変色の原因になることがあります)
- みがき粉、タワシなどのかたい物でこすらないでください。



澄家VS

エコエアー/エコエアーUV+

汚れの取りかた

4 ホコリをはらう

表面のホコリやゴミをほうき等で取り除く。

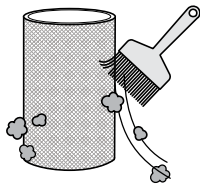

- ・水洗いする場合は、大きめのバケツまたはポリ袋に洗濯用洗剤か中性洗剤を溶かしたぬるま湯(30℃～40℃)に、5分ほどつけ置き後、表面を優しくこすりながら洗い流してください。
「PM2.5フィルターII」は水洗いすると内側が静電フィルターの為、PM2.5除去率は低下いたしますが、外側フィルターの花粉除去率は変わらず、ご使用いただけます。



洗濯機
使用禁止



絞らない

澄家VS

フィルターカバーの洗いかた

5 よくしぼった柔らかい布で汚れをふく

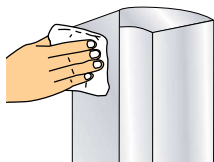

- ・汚れがひどい場合は中性洗剤等で洗い流してください。

澄家VS

エコエアー/エコエアーUV+

清掃が終わったら

6 フィルターとフィルターカバーを取り外しかたの逆手順で取り付け(エコエアーシステムはフィルターのみ)

7 フィルターに防虫ネット※を取り付ける

- ① フィルターに防虫ネットを被せる。
- ② ヒモ留めを押しながら締め付け、離して固定する。

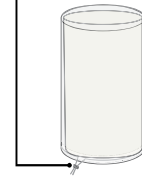
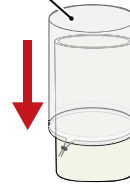

- ※ フィルターに虫が付着しにくく、除去がしやすくなる商品です。(防虫ネットは、屋外で使用する「PM2.5フィルターII」や「高性能花粉フィルター」に装着できます)

8 フィルター清掃後の経過日数を「0」にリセットする

- ① **入切** を押して電源を入れ、**フィルター** を押す。
運転

- ・ PM2.5フィルターII : 1回押す
- ・ 高性能花粉フィルター : 3回押す

【PM2.5フィルターIIの表示例】



- ② **リセット** を約3秒間押す。

(経過日数が「0」になります)



- ・ 経過日数は運転時間で計算されます。
- ・ 清掃時期をお知らせする期間を設定できます。(変更のしかた⇒P.16～17)
 - 澄家VS換気システム初期値：90日
 - エコエアーシステム初期値：180日

- ・ PM2.5フィルターII/高性能花粉フィルターのお求めは、「消耗交換部品について」(⇒P.27)をご覧ください。

室内排気口の清掃

排気フィルター／アレルギー排気フィルター

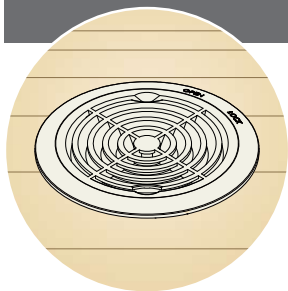

清掃時期の目安 2～3週間

交換時期の目安 1年



「フィルター清掃」が表示され、「室内」が点滅したら、排気フィルターを清掃してください。

- ベンジン、シンナー、酸性、アルカリ洗剤等は使用しないでください。
- 50℃以上のお湯は使用しないでください。(変形や変色の原因になることがあります)
- みがき粉、タワシなどのかたい物でこすらないでください。



取り外しかた

1 電源を切り運転を停止する

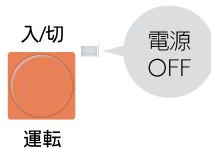

2 ガラリ部を持ち上げる

①ガラリ部を矢印の方向に回す



②そのまま上に持ち上げる

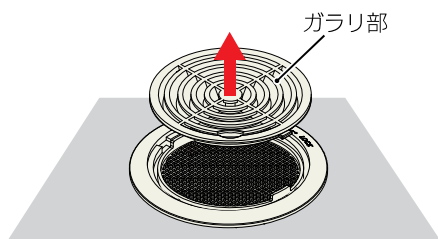

清掃

3 フィルター押さえ、フィルターを清掃する

①フィルター押さえを掃除機で清掃する



◦ 汚れが目立つ場合は、水洗いしてください。

②フィルター押さえを取り外し、フィルターを掃除機で清掃する

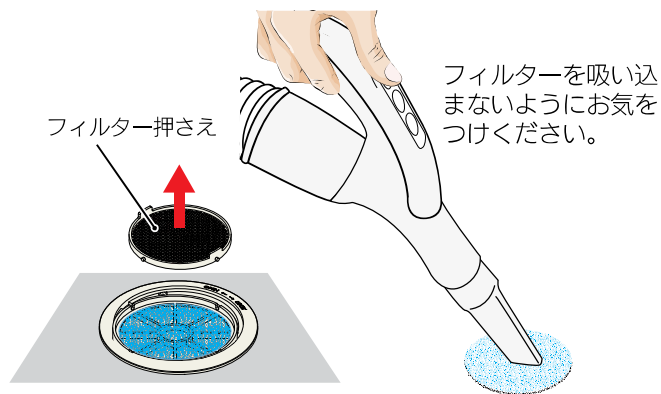

◦ 目詰まりや汚れが目立つ場合は、ぬるま湯で洗ってください。



◦ 汚れがひどい場合は、新しいものと交換してください。(⇒P.27)

清掃が終わったら

4 各部品を取り付ける

①取り付け前に風量調整弁が開放状態か確認する

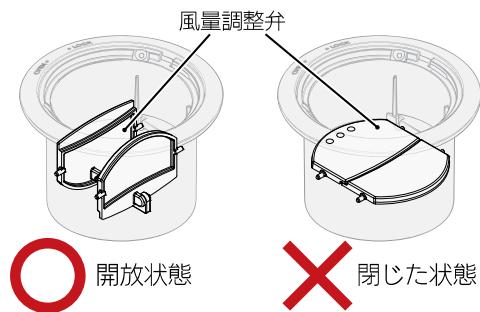

②フィルター受けにフィルターをセットする

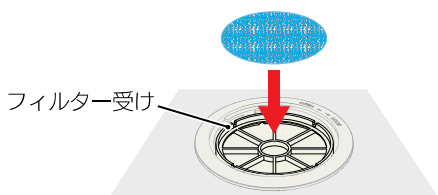

③フィルター押さえをセットする

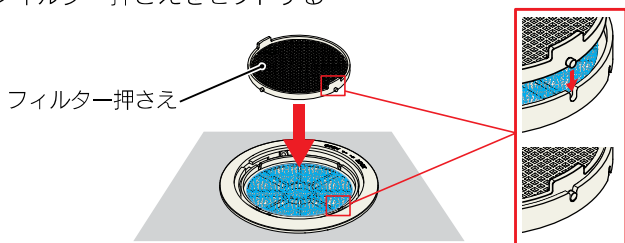

④ガラリ部を差し込み、矢印の方向へ回す

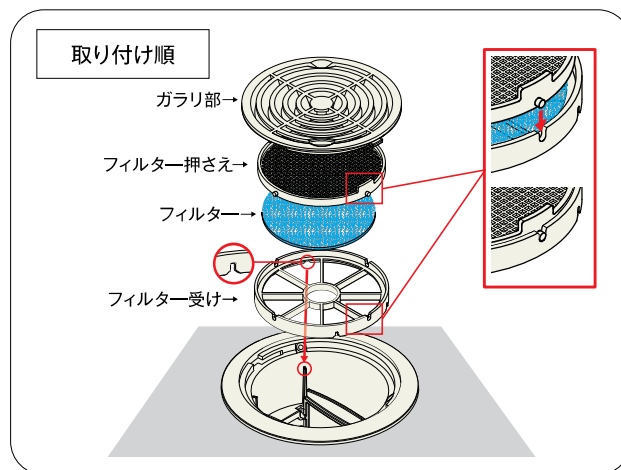
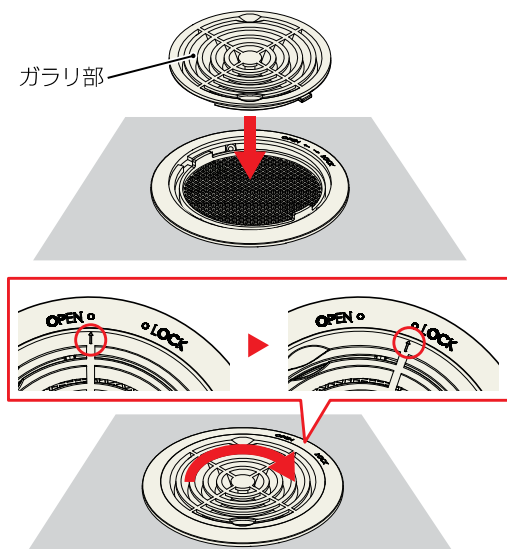

5 フィルター清掃後の経過日数を「0」にリセットする

① **入切** を押して電源を入れ、**フィルター** を2回押す。



② **リセット** を約3秒間押す。

(経過日数が「0」になります)



- ・経過日数は運転時間で計算されます。
- ・清掃時期をお知らせする期間を設定できます。(変更のしかた⇒P.16～17)
- アレルゲン排気フィルター初期値：21日

・排気フィルター(黒色) / アレルゲン排気フィルター(青色)のお求めは、「消耗交換部品について」(⇒P.27)をご覧ください。

室内給気口の清掃

網

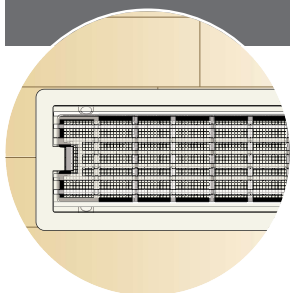

清掃時期の目安 汚れがひどい場合

交換時期の目安 破損した場合

網の取り外しかた

1 ロックを解除して、ガラリを外枠から取り外す

①つまみ（2箇所）を内側に動かしてロックを解除する。

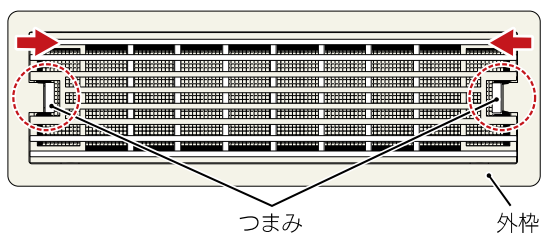

②ガラリを外枠から取り外す

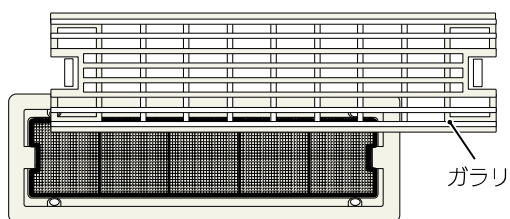

2 外枠から網を取り出す

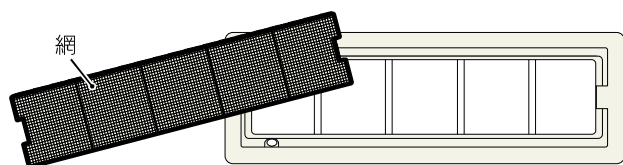

網の洗いかた

3 めるま湯で丁寧にホコリを落とす

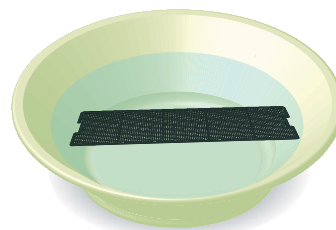

◦ 網の部位は破れやすいので丁寧に扱ってください。



洗濯機
使用禁止



絞らない

洗い終わったら

4 網が完全に乾いてから 手順 1 ~ 2 の逆順で取り付ける

熱交換器のメンテナンス

換気システムの機能を維持するために、熱交換器および、熱交換素子に付着したゴミ、ホコリを定期的（1年に1回を目安）に清掃してください。

注意



お手入れ等を行う際は、軍手などの手袋を必ず着用する
けがのおそれがあります。



フタ（金属）は薄いので取り扱いに注意する
けがのおそれがあります。

熱交換素子の取り外しかた

1 電源を切り運転を停止し、
分電盤のブレーカーを切る

2 フタを取り外し、
熱交換素子を取り外す

- ①フタを真上に取り外す。
・フタはマグネットで装着されています。
- ②熱交換素子を引き上げる。

澄家VS80換気システム

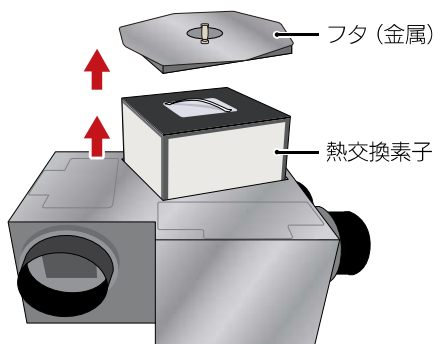

澄家VS90換気システム

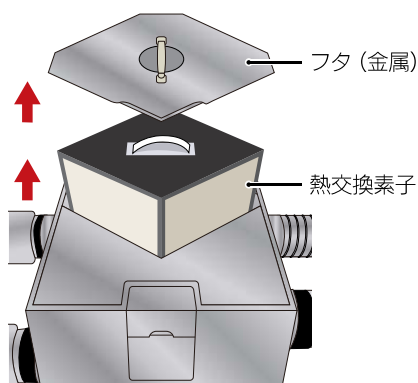

ケース内部の清掃

3 ケース内部のホコリを掃除機などで
吸い取る

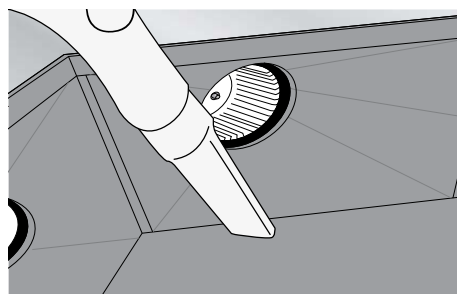

- ・熱交換素子に型崩れや目詰まりがある場合は、新しいものと交換してください。（⇒P.27）

清掃が終わったら

4 手順 **2** の逆順で組み立てる

消耗品のご注文は、裏表紙の注文用紙にご記入の上
FAX頂くか、弊社ホームページにてご注文ください。

マーベックス | 検索

- ・使用済み消耗品の廃棄方法は住まいの市町村窓口にご確認ください。

光触媒フィルターの交換 エコエア-UV+

光触媒フィルターはお手入れ不要で半永久的にご使用いただけます。
破損した場合のみ交換になります。破損された場合は弊社アフターサービスまでご依頼ください。
(⇒P.34)

UVランプの交換 エコエア-UV+

常時運転した場合、通常約5年での交換をおすすめいたします。
交換については、弊社アフターサービスまでご依頼ください。(⇒P.34)

消耗交換部品について

保証期間内であっても有償になります。

給気フィルター

花粉・ダストを除去し、床下に新鮮な空気を取り入れます。

・以下のいずれのフィルターもお使いいただけます。

■ PM2.5フィルターII

花粉
除去
+
2.5µm
除去

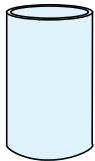

こちらの商品が
セットされています。

- ・品番: KFT-FLT-0022
- ・¥4,950(税込・送料込) 入数/1本
- ・材質: ポリエステル・ポリプロピレン

■ 高性能花粉フィルター

花粉
除去

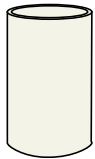

- ・品番: KFT-FLT-0101
- ・¥3,300(税込・送料込) 入数/1本
- ・材質: ポリエステル

排気フィルター

居室の床面に設置された室内排気口の中に入っています。

・以下のいずれのフィルターもお使いいただけます。

■ アレルゲン排気フィルター

ホコリ
除去
+
アレルゲン
タンパク質
吸着

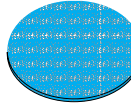

こちらの商品が
セットされています。

- ・品番: KFT-FLT-0105
- ・¥3,300(税込・送料込) 入数/20枚
- ・材質: ポリエステル

■ 排気フィルター

ホコリ
除去



- ・品番: KFT-FLT-0104
- ・¥3,300(税込・送料込) 入数/50枚
- ・材質: 塩化ビニル・アクリロニトリル共重合体

熱交換素子

熱交換器本体の中に入っています。

■ DC 菱形熱交換素子

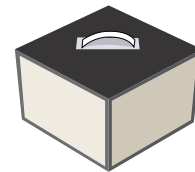

(『澄家VS90』専用)

- ・品番: KNK-NKS-0008
- ・¥33,000(税込・送料込) 入数/1個
- ・材質: 紙・亜鉛メッキ鋼板・ポリウレタン・ポリエチレン

■ 熱交換素子 DC

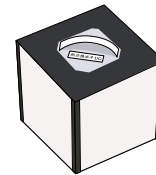

(『澄家VS80』専用)

- ・品番: KNK-NKS-0007
- ・¥14,300(税込・送料込) 入数/1個
- ・材質: 紙・亜鉛メッキ鋼板・ポリウレタン・ポリエチレン

消耗品のご注文は、裏表紙の注文用紙にご記入の上FAX頂くか、弊社ホームページにてご注文ください。

・使用済み消耗品の廃棄方法はお住まいの市町村窓口にご確認ください。

マーベックス | 検索

困ったとき

排気や給気していない場合、原因の多くは室内排気フィルターの目詰まりです。
まずは『お手入れのしかた』（⇒P.19～26）を参考に清掃して改善するかお試しください。

	原因	対処
Q1 運転しない／ 換気されない	電源が入っていない (モーターが止まっている)	・ 熱交換器本体のフタを開けてモーターが動いているか確認してください。(⇒P.25) ・ 電源スイッチが入っているか、ヒューズや電源ブレーカーが切れていないか、確認してください。
	フィルターが目詰まりを 起こしている	・ 室内排気口や屋外のフィルターが汚れで目詰まりしていませんか？ お手入れのしかたを参考に清掃してください。(⇒P.20～23)
	室内給気口が ふさがっている	・ ふさいでいるものを移動してください。 また、手をかざして空気が出ているか確認してください。 
	屋外排気口が ふさがっている	・ ふさいでいるものを移動し、 空気が勢いよく出ているか確認してください。 
	室内排気口の風量調整弁 が閉じている	・ 排気口内側の風量調整弁が開放状態か 確認してください。 また、手をかざし吸い込みを確認してください。  開放状態 風量調整弁

Q2 ファンから 異音がる	ファンの近くに薄い板や 箱など共鳴するような ものはありませんか？	・ 共鳴するものを移動してください。
----------------------------	---	--------------------

上記「対処」を行っても直らない場合は使用を中止し、
お買い上げの販売店または弊社へご連絡ください。

また、水没や浸水を受けた際はブレーカーを落とし弊社までご連絡ください。
(アフターサービス⇒P.34)

Q3

エラー表示が出たとき



エラー番号

エラー番号	対処
E 1、2、3、4	【ファン/三路シャッター異常】 ◦ [リセット]を押してもエラーが直らない場合は、ファンまたは三路シャッターの交換が必要となります。
E 5～16	【温度センサー異常】 ◦ 温度センサー交換が必要です。
E 20、21、24、96、97	【通信線/基板異常】 ◦ 通信線交換または基板交換が必要です。
E 98、99	【エラー/基板異常】 ◦ [リセット]を押してもエラーが直らない場合は、基板交換が必要となります。

その他のエラー表示については、下記までエラー番号をご連絡ください

お問い合わせ

株式会社 マーブックス

☎ 0120-946-811

仕様

この仕様は、製品改良のため変更することがあります。

(温度交換効率、有効換気量率、騒音、消費電力、風量は、JIS B8628、JRA 4056 に準拠して測定しています)

品名		澄家VS80	澄家VS90
換気方式		第1種熱交換型	
電源		AC 100 V、50/60 Hz	
消費電力		型式表及び特性曲線参照 (⇒P.30)	型式表及び特性曲線参照 (⇒P.31)
風量		型式表及び特性曲線参照 (⇒P.30)	型式表及び特性曲線参照 (⇒P.31)
温度交換効率※1 (%)	暖房時	83	91
	冷房時	78	88
エンタルピー交換効率 (%)	暖房時	76	81
	冷房時	58	74
騒音※2 (dB)		40 以下	
有効換気量率 (%)		97	
本体寸法 (幅×奥行×高さ)		597 mm × 597 mm × 355 mm	810 mm × 604 mm × 355 mm
本体質量 (kg)		15	19

※1 本ユニットの試験成績80 m³/h時による値です。

※2 JIS B8628 規格に準拠し、無響室換算したときの値です。本体下方1.0 mにおける数値を示しています。実際に据え付けた状態では反響等の影響を受けるため、表示値より高くなります。

● 本製品は、粉じんや虫の侵入を完全に遮断するものではありません。

仕様 (つづき)

澄家VS80

澄家VS80は必要とされる給排気風量に応じた以下の型式を用意しております。
それぞれの型式の特性曲線は、**下図1~4**を参照ください。型式の「A型」及び「B型」は給排気の位置が反転したタイプです。型式によらず、外形はすべて同じです。

■ 型式表

型式		特性曲線	
A型	B型	給気ファン	排気ファン
V11A15-80	V11B15-80	図1	図1
V12A18-80	V12B18-80	図1	図2
V21A18-80	V21B18-80	図2	図1
V22A18-80	V22B18-80	図2	図2
V23A20-80	V23B20-80	図2	図3
V31A20-80	V31B20-80	図3	図1
V32A20-80	V32B20-80	図3	図2
V33A20-80	V33B20-80	図3	図3
V34A25-80	V34B25-80	図3	図4
V41A25-80	V41B25-80	図4	図1
V42A25-80	V42B25-80	図4	図2
V43A25-80	V43B25-80	図4	図3
V44A25-80	V44B25-80	図4	図4

■ 特性曲線

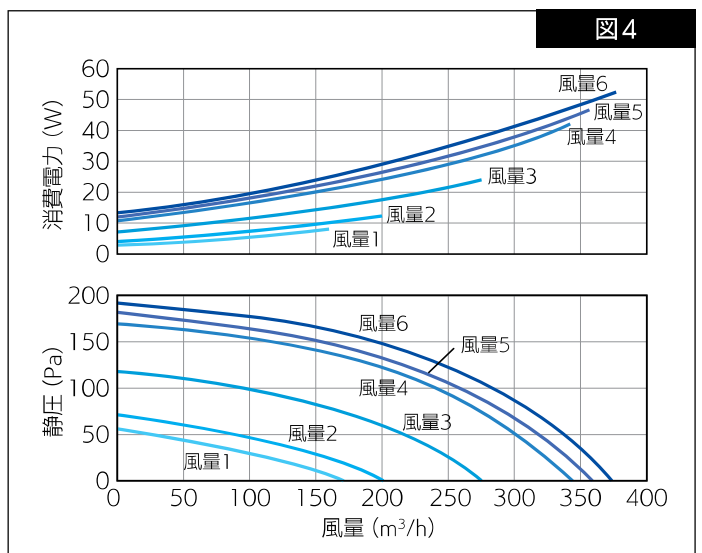
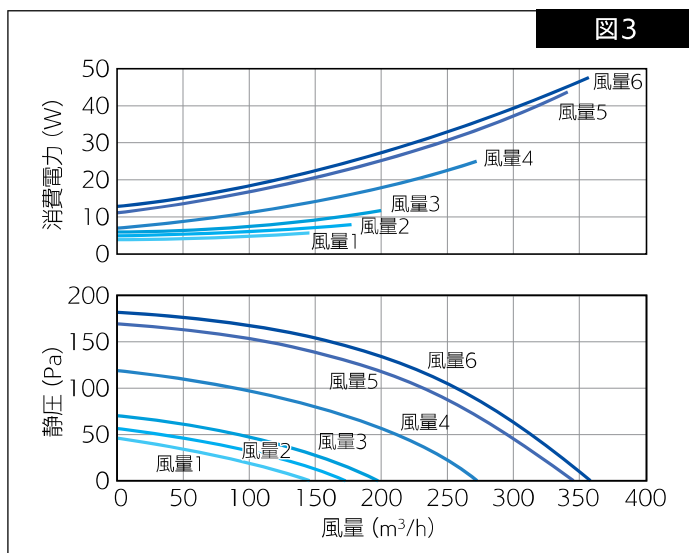
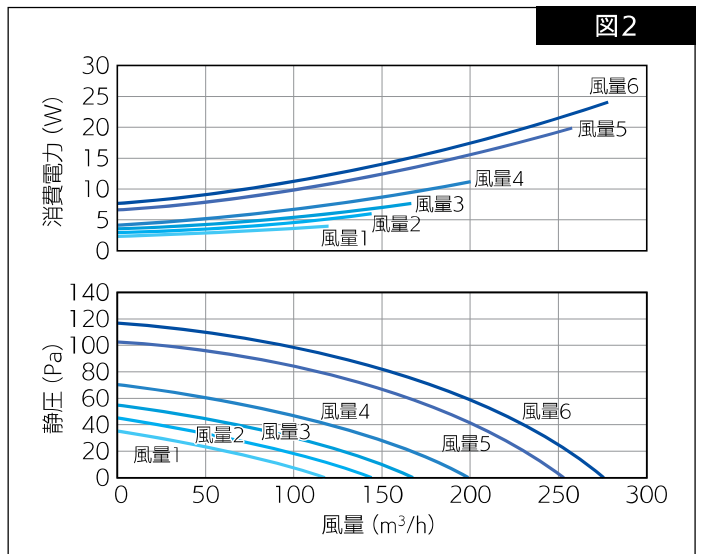
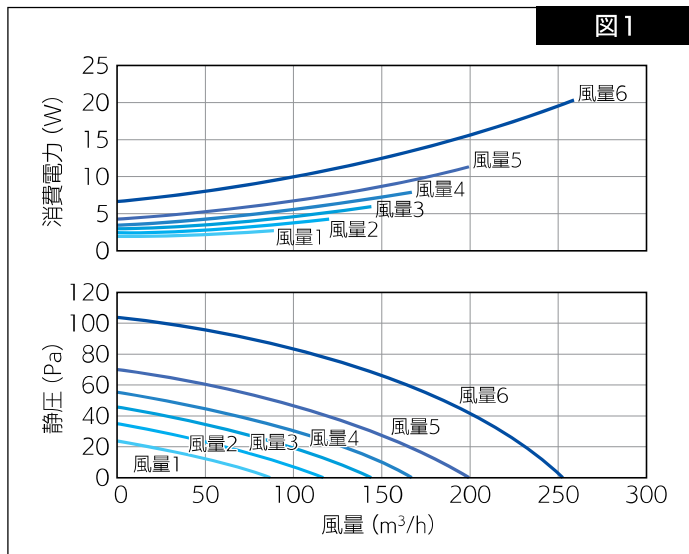

澄家VS90

澄家VS90は必要とされる給排気風量に応じた以下の型式を用意しております。
それぞれの型式の特性曲線は、**下図1~4**を参照ください。型式の「A型」及び「B型」は給排気の位置が反転したタイプです。型式によらず、外形はすべて同じです。

■ 型式表

型式		特性曲線	
A型	B型	給気ファン	排気ファン
V11A15-90	V11B15-90	図1	図1
V12A18-90	V12B18-90	図1	図2
V21A18-90	V21B18-90	図2	図1
V22A18-90	V22B18-90	図2	図2
V23A20-90	V23B20-90	図2	図3
V31A20-90	V31B20-90	図3	図1
V32A20-90	V32B20-90	図3	図2
V33A20-90	V33B20-90	図3	図3
V34A25-90	V34B25-90	図3	図4
V41A25-90	V41B25-90	図4	図1
V42A25-90	V42B25-90	図4	図2
V43A25-90	V43B25-90	図4	図3
V44A25-90	V44B25-90	図4	図4

■ 特性曲線

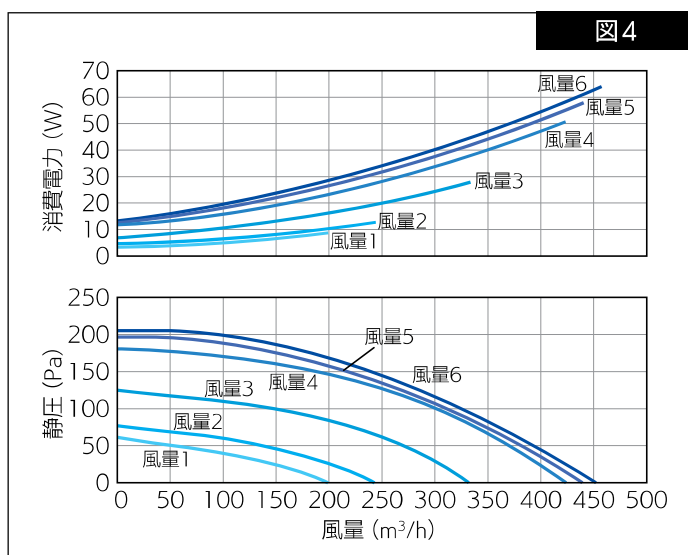
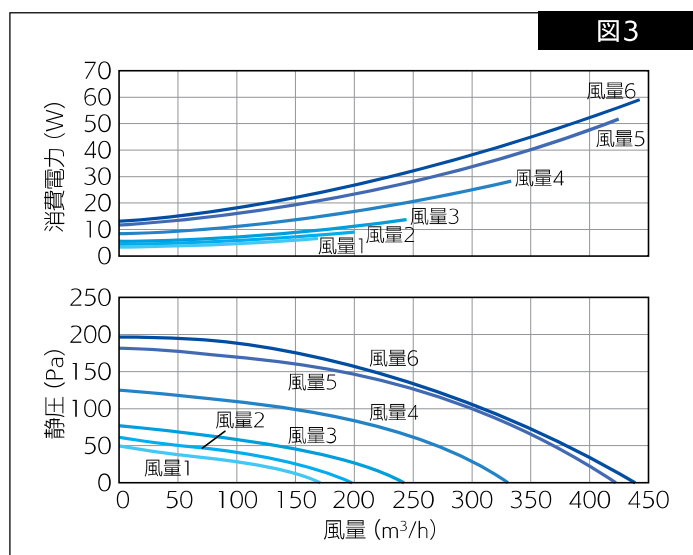
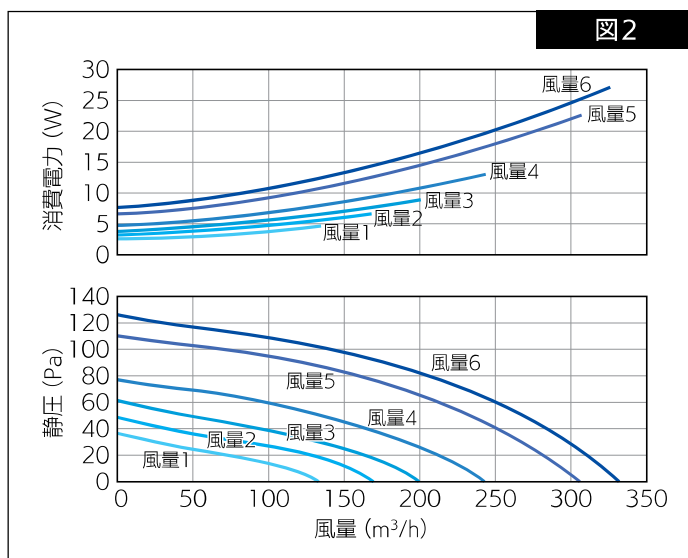
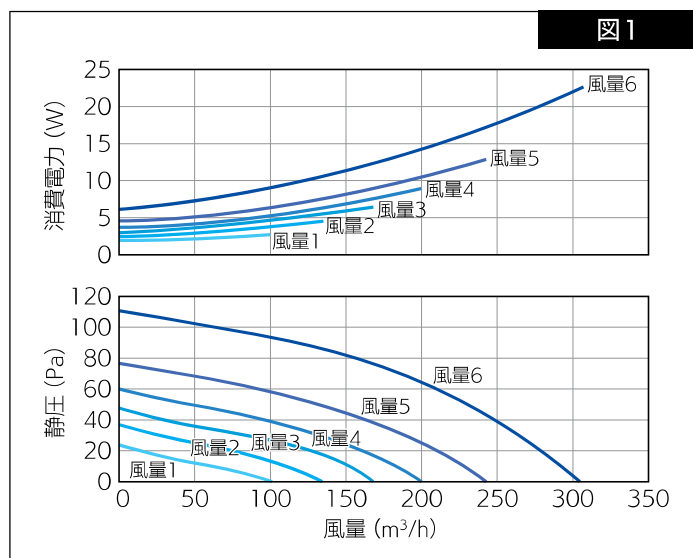

保証書

お客様へ お買い上げ年月日、お客様名、ご住所、電話番号、販売店様の記入をご確認ください。

品名	澄家VS90/澄家VS80	
■ お客様	お名前	
	ご住所	〒 TEL ()

お買い上げ日	年 月 日	■ 販売店	住所・店名 TEL ()
■ 保証期間	※ 対象部分		
	期間 (お買い上げ日より)	1 年	

■印欄に記入がない場合は、無効となりますので記入の有無をご確認ください。

※オプションのエコエアシステム、ハイブリッドシステムが付いている場合は、エコエアファン・ハイブリッド三路シャッターが対象に含まれます。

《無料修理規定》

- 保証期間内に取扱説明書、本体貼付ラベル等の注意書に従った使用状態で故障した場合には、お買い上げ販売店が無料修理いたします。
- お買い上げの販売店に無料修理をご依頼にならない場合には、弊社までご連絡ください。
- 保証期間内でも下記〈免責事項〉の場合は保証対象外(有料)となります。

〈免責事項〉

- (1) 使用上の誤り及び不当な修理や改造による故障及び損傷。
- (2) 据え付け工事の不備による故障及び損傷。
- (3) お買い上げ後の取付場所の移設、輸送、落下などによる故障及び損傷。
- (4) 火災、地震、水害、落雷、その他天災地変及び公害、塩害、ガス害、異常電圧、指定外の使用電源(電圧、周波数)などによる故障及び損傷。
- (5) 消耗品の劣化に起因する故障、損傷及び性能低下。
- (6) 一般家庭用以外(業務用等)に使用された場合の故障及び損傷。
- (7) 動物、昆虫等の活動に起因する故障及び損傷。
- (8) その他、当社の責に帰さない理由により生じた故障、損傷及び性能低下。
- (9) 本書の提示がない場合。
- (10) 本書にお買い上げ年月日、お客様名、販売店名の記入のない場合、あるいは字句を書き替えられた場合。
- (11) 離島等の遠隔地への出張修理の場合は、出張に要する実費。

4. 本書は再発行しませんので、大切に保管してください。
5. 本書は日本国内においてのみ有効です。

修理メモ

※本書はお客様の法律上の権利を制限するものではありません。
 ※保証期間経過後の修理や補修用性能部品の保有期間については取扱説明書をご覧ください。

アフターサービス

■ 補修用性能部品の保有期間

補修用性能部品の製造打ち切り後6年保有しています。

補修用性能部品とは、製品(フィルター・素子・モーター等)の性能を維持するために必要な部品です。ただし、その後4年間は補修用同種部品または交換可能な同種製品などを供給します。

その他のシステム部材は同等の代替品にて対応いたします。

ユーザー登録

■ 保証期間が1年延長 お引渡し後1ヶ月以内にご登録ください。

メンテナンスストアの会員登録(無料)で通常1年の保証期間が2年になります。

下記よりご登録ください。 ※消耗品キャンペーンやフィルター交換時期のお知らせなどをご案内します。



入力画面にて必須項目と**お客様番号(操作パネル内側にシール貼付)**・引渡し年/月をご入力ください。画面の登録を以って登録完了となり、弊社より登録完了のご連絡は差し上げておりません。予めご了承ください。

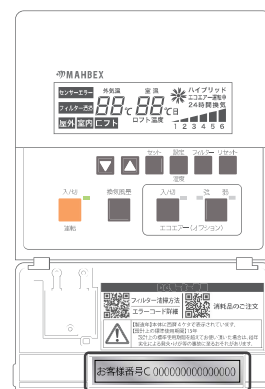

**お客様番号は
操作パネル内側にあります**

お問い合わせ

株式会社 **マーベックス**
https://www.mahbex.com

〒579-8013 大阪府東大阪市西石切町1丁目11-30 新石切駅前ビル5F
TEL :072-943-1825 (代表)
FAX :072-943-1826
E-mail: info@mahbex.com

 **0120-946-811**

裏面が注文用紙になっております

◆油性ペンにてハッキリとご記入ください。

お名前	(セイ)	(メイ)	お客様番号 C	<table border="1"> <tr><td> </td><td> </td><td> </td><td> </td><td> </td><td> </td><td> </td><td> </td><td> </td><td> </td></tr> <tr><td> </td><td> </td><td> </td><td> </td><td> </td><td> </td><td> </td><td> </td><td> </td><td> </td></tr> </table>																				
(姓)	(名)																							
お届け先ご住所	フリガナ		※1 北海道・沖縄は別途送料がかかります。 該当の場合は <input type="checkbox"/> へ <input checked="" type="checkbox"/> してください。	〇 お客様番号を ユーザー登録済み (記入は不要です。) 登録時より 変更がある場合は ご記入ください。																				
	<table border="1"> <tr><td> </td><td> </td><td> </td><td> </td><td> </td><td> </td><td> </td><td> </td><td> </td><td> </td></tr> </table>														<input type="checkbox"/> ユーザー登録をしていない 登録したかわからない									
電話番号	()	-																						
FAX	()	-																						



お客様番号は
操作パネル内側にあります

●ご記入いただいた住所に、各種ご案内をさせていただく場合があります。

	形状	品名・品番・入数	数量	価格 (税込・送料込※1)
屋外給気フィルター	 交換目安: 1~2年 <small>※PM2.5(内側の電石フィルターの初期性能を求められる方は、交換推奨)</small>	花粉除去 高性能花粉フィルター(エコエア-共用) 品番: KFT-FLT-0101 入数/1本		¥3,300
		花粉除去 PM2.5フィルターII ※ 2.5µm除去 品番: KFT-FLT-0022 入数/1本		¥4,950
防虫ネット	 使い捨て	屋外フィルター用防虫ネット 品番: KFT-FLT-0115 入数/5枚		¥1,650
防虫ネット(セット)		花粉除去 高性能花粉フィルター + 防虫ネット 品番: KFT-FLT-0114 入数/1本+5枚		¥4,400
		花粉除去 PM2.5フィルターII + 防虫ネット 2.5µm除去 品番: KFT-FLT-0119 入数/1本+5枚		¥6,050
室内排気フィルター	 黒色 交換目安: 1年	排気フィルター(丸型) 品番: KFT-FLT-0104 入数/50枚		¥3,300
	 オススメ 青色 交換目安: 1年	アレルゲン排気フィルター(丸型) 品番: KFT-FLT-0105 入数/20枚		¥3,300
	 角型グリルφ100フィルター 交換目安: 1~2年	品番: KFT-FLT-0007/0107 入数/5枚		¥2,750
熱交換素子	 交換目安: 10年	DC菱形熱交換素子 品番: KNK-NKS-0008 入数/1個		¥33,000
	 交換目安: 10年	熱交換素子 DC 品番: KNK-NKS-0007 入数/1個		¥14,300

ご注文方法

- 上記の必要事項と、数量を記載しFAXを送付してください。
 - 5~10営業日での納品となります。但し、年末年始・お盆・大型連休などは、遅延なども予想されますので、その際はご了承ください。
- ※表記の料金は2023年度の料金です。販売価格及び仕様は予告無く変更する事がございます。



お届けは代引き(現金のみ)になります。配達ドライバーに商品代金をお支払いください。

時間指定

午前中(8:00~12:00)	<input type="checkbox"/>
12:00~14:00	<input type="checkbox"/>
14:00~16:00	<input type="checkbox"/>
16:00~18:00	<input type="checkbox"/>
18:00~20:00	<input type="checkbox"/>
19:00~21:00	<input type="checkbox"/>
20:00~21:00	<input type="checkbox"/>

の中に を入れてください。

※1 北海道 送料	<input type="checkbox"/>	¥1,650	※1 沖縄 送料	<input type="checkbox"/>	¥1,870
-----------	--------------------------	--------	----------	--------------------------	--------



WEBからの
ご注文はコチラ