

一般社団法人 日本レストルーム工業会からのお知らせ

重大事故防止のためのお願い

温水洗浄便座は電気製品です

故障したままのご使用や長年のご使用は、電子・電気部品が劣化し発煙発火の恐れがあります

定期的な点検をおすすめします

安心してご使用いただくため、
定期的な点検(有料)をおすすめします。
また、長期間(10年以上)ご使用の温水
洗浄便座は買い替えをご検討ください。
販売店、工事店またはメーカーへ
ご連絡ください。

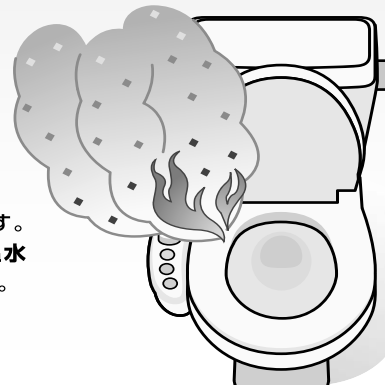

故障したまま使わないでください

火災や感電、室内漏水の原因になります。
異常に気づいたら、すぐに電源プラグを抜き、
止水栓を閉めてご使用を中止し、
販売店、工事店またはメーカーへ
ご連絡ください。

温水洗浄便座 セルフ安全チェックポイント

次のような症状は、火災や感電の原因になります。電源プラグを抜き、
止水栓を閉めて、すぐに販売店、工事店またはメーカーへご連絡してください。

- | | | |
|--|---|---|
| <input type="checkbox"/> 便座のゴム足が外れている、ガタツキがある | <input type="checkbox"/> 製品から水漏れしている(内部の電子・電気部品が被水) | <input type="checkbox"/> 電源コードが熱くなっている |
| <input type="checkbox"/> 便座コードがねじれたり、便座で挟み込んだりしている | <input type="checkbox"/> 操作部のシールがめくれたり、ひび割れたりしている | <input type="checkbox"/> 電源プラグの差込部が発熱・変色している |
| <input type="checkbox"/> 便座にひびや割れがある | <input type="checkbox"/> (内部の電子・電気部品が被水) | <input type="checkbox"/> 便座が異常に熱いときや、冷たいときがある |

一般社団法人 日本レストルーム工業会 <http://www.sanitary-net.com>

●使いかた・お手入れなどのご相談は…

パナソニック 総合お客様サポートサイト

<http://www.panasonic.com/jp/support/>

パソコン・スマートフォンのどちらからでもご覧になれます。

パナソニック お客様ご相談センター 365日 受付9時~20時

電話 フリーダイヤル **0120-878-365**

※携帯電話・PHSからもご利用になれます。

音声ガイダンスを短くするには、案内が聞こえたら電話機ボタンの「87」と「420#」を押してください。

(番号を押しても案内が続く場合は、「*」ボタンを押してから操作してください。)
■上記番号がご利用 06-6907-1187 ■FAX 0120-878-236
■上記番号がご利用 06-6907-1187 ■フリーダイヤル 0120-878-236
Help desk for foreign residents in Japan Tokyo (03) 3256-5444 Osaka (06) 6645-8787
Open: 9:00 - 17:30 (closed on Saturdays/Sundays/national holidays)
※上記の内容は、予告なく変更する場合があります。ご了承ください。

●修理に関するご相談は…

パナソニック 修理サービスサイト

<http://club.panasonic.jp/repair/>

インターネットでの依頼も可能です。

パナソニック 修理ご相談窓口

電話 フリーダイヤル **0120-878-554**

※携帯電話・PHSからもご利用になれます。

・上記電話番号がご利用いただけない場合は、
各地域の「修理ご相談窓口」におかけください。

ご使用の回線 (IP 電話やひかり電話など) によっては、
回線の混雑時に数分で切れる場合があります。
本書の「保証とアフターサービス」もご覧ください。

愛情点検

長年ご使用の温水洗浄便座の点検を!



こんな症状はありませんか

- | | |
|----------------------|-----------------------------|
| ● 水漏れする。(配管接続部、本体内部) | ● 電源コードを動かすと通電したり、しなかったりする。 |
| ● 本体や便座にひびや割れが入っている。 | ● 電源プラグや電源コードが異常に熱い。 |
| ● 異常な音やこげ臭いにおいがする。 | ● 本体や操作部が異常に熱い。 |
| | ● その他の異常や故障がある。 |

ご使用中止

事故防止のため、コンセントから電源プラグを抜き止水栓を閉めて、必ず販売店に点検をご依頼ください。

パナソニック株式会社 ランドリー・クリーナー事業部

〒525-8555 滋賀県草津市野路東2丁目3番1-2号

© Panasonic Corporation 2015

Panasonic®

取扱説明書

温水洗浄便座 家庭用

品番 **CH324WS**
CH325WS

ページ

ご使用前に

安全上のご注意	2
各部の名前 / 同梱部品	6
ご使用前の確認	8

使うとき

トイレを使う/洗浄する	10
調節する(洗浄強さ/洗浄位置)	12
(ムーブ洗浄/リズム洗浄)	12
(温水温度/便座温度)	13
脱臭(CH324WSのみ)	13
節電したい(節電)	14
(8時間切)	15

必要なとき

お手入れ	16
凍結予防・長期間使用しないときは	20
水抜き後に再び使用するときは	22
定期点検	24
安全にお使いいただくために	25
電池交換	25
よくあるご質問	26
故障かな?	28
仕様	30
保証とアフターサービス	31
一般社団法人 日本レストルーム工業会からのお知らせ	裏表紙

保証書別添付

施工説明書別添付

このたびは、パナソニック製品をお買い上げいただき、
まことにありがとうございます。

- 取扱説明書をよくお読みのうえ、正しく安全にお使いください。
- ご使用前に「安全上のご注意」(2~5ページ)を、必ずお読みください。
- 保証書は、「お買い上げ日・販売店名」などの記入を確かめ、取扱説明書、施工説明書とともに大切に保管してください。
- 取扱説明書のイラストはCH324WSで説明しています。また、イラストは手洗い無し便器との組み合わせで説明しています。
- 本製品はアラウーノV と組み合わせてお使いください。



DL940A-TVCP1
CS0815-1085

安全上のご注意 (必ずお守りください)

人への危害、財産の損害を防止するため、必ずお守りいただくことを説明しています。

■ 誤った使い方をしたときに生じる危害や損害の程度を区分して、説明しています。



警告 「死亡や重傷を負うおそれがある内容」です。



注意 「軽傷を負うことや、財産の損害が発生するおそれがある内容」です。

■ お守りいただく内容を次の図記号で説明しています。(次は図記号の例です)



してはいけない内容です。



実行しなければならぬ内容です。



気をつけていただく内容です。



警告



火災、感電のおそれ

電源プラグやコードは正しく使う (火災や感電の原因)



- 電源プラグは根元まで確実に差し込む
- 電源プラグを抜くときは、コードを持たずに必ず電源プラグを持って抜く
- 電源プラグのほこりなどは定期的にとる



- 電源コード・電源プラグを傷つけたり、加工したり、高温部に近づけたり、無理に曲げたり、ねじったり、引っ張ったり、重い物を載せたり、束ねたりしない
- コードやプラグの修理は、販売店にご相談ください。

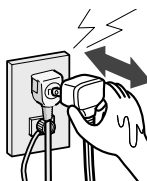

- ぬれた手で、電源プラグの抜き差しはしない

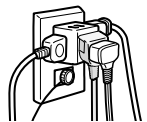

- コンセントや配線器具の定格を超える使いかたや交流100V以外で使用しない

本体、本体裏面や電源プラグに 水や洗剤などをかけない (感電やショートして火災の原因)



水ぬれ禁止



上水道以外には接続しない



工業用水
井戸水など

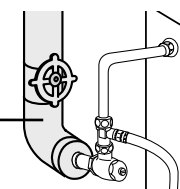

(ぼうこう炎や皮膚の炎症などを起こす原因)
(腐食や異物付着による水漏れの原因)

止水栓

アース工事を確認する

[アース線接続の一例]



アース線接続
(アース工事がされていないとビリビリしたり漏電のときに感電する原因)
→ アース工事を販売店にご相談ください。
(アース工事費は、本体価格に含まれていません)

アース線



警告

バスルーム内など湿気の多い場所には 設置しない



水場使用禁止

(火災や感電の原因)

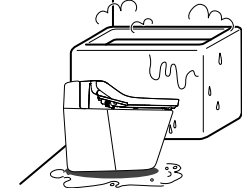

改造はしない また修理技術者以外の方が、 分解したり修理をしない



分解禁止

(感電や発火したり、異常作動してけがの原因)
→ 修理は販売店にご相談ください。

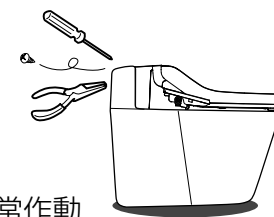

電池は誤った使い方をしない



- 乾電池は充電しない
- 加熱・分解したり、水などの液体や火の中へ入れたりしない
- ⊕ と ⊖ を針金などで接続しない
- 金属製のネックレスやヘアピンなどと一緒に保管しない
- ⊕ と ⊖ を逆に入れない
- 新・旧電池や違う種類の電池を一緒に使わない
- 被覆のはがれた電池は使わない
- 乾電池の代用として充電式電池を使わない
- 乳幼児の手の届くところに置かない

(取り扱いを誤ると、液漏れ・発熱・発火・破裂などを起こし、火災や周囲汚損の原因)
● 電池には安全のために被覆をかぶせています。これをはがすと感電やショートして火災の原因となりますので、絶対にはがさないでください。

使い切った電池は、すぐに リモコンから取り出す



(そのまま機器の中に放置すると、電池の液漏れや、発熱・破裂の原因)

電池の液がもれたときは、素手で液をさわらず、 以下の処置をする



- 液が目に入ったときは、失明のおそれがあります。目をこすらずに、すぐにきれいな水で洗ったあと、医師にご相談ください。
- 液が身体や衣服に付いたときは、皮膚の炎症やけがの原因となるので、きれいな水で十分に洗い流したあと、医師にご相談ください。



低温やけどのおそれ

次のような方が使用するときには、 便座の温度調節を「低」または「切」にする



お子様、お年寄り、皮膚の弱い方、皮膚感覚が弱い方、自分で温度調節できない方、眠気を誘う薬(睡眠薬・風邪薬など)を服用された方、深酒、疲労の激しい方

(長時間、皮膚の同じ場所が便座に触れると、低温やけどの原因)

異常・故障時には直ちに使用を中止し、電源プラグを 抜き、止水栓を閉める (発煙・発火、感電のおそれあり)



- 異常・故障例
- 本体や便座にひびや割れが入っている
 - 異常な音やこげ臭いにおいがする
 - 電源コードを動かすと通電したり、しなかったりする
 - 電源プラグや電源コードが異常に熱い
 - 本体や操作部が異常に熱い
- すぐに販売店へ点検・修理を依頼してください。

化学療法を受けている方、 免疫不全症の方など、極度に 免疫力が低下して医師の 治療を受けておられる方は、 ご使用に際し医師に相談する



(身体への著しい障害をまねくおそれあり)

安全上のご注意 (必ずお守りください)

⚠️ 注意

水漏れのおそれ

水道水フィルター（水抜き栓）を外すときは、必ず止水栓を閉める

❗ (止水栓を閉めない、水漏れの原因)

凍結予防をする【20・21ページ】

❗ (凍結すると、配管や本体内部が破損して水漏れの原因)

水抜きなど、凍結予防をする。

いったん、外した水道水フィルター（水抜き栓）はしっかり閉める

❗ (しっかり閉めない、水漏れの原因)

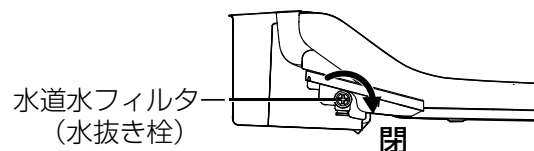

本体脱着時などに給水ホースに力を加えない

❗ (分岐金具のナットや本体接続側のクイックファスナーがゆるんで水漏れの原因)

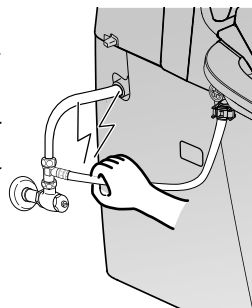

感電のおそれ

開口部などから針金など金属を入れない

❗ (感電の原因)



漏電検知の作動を確認する【24ページ】

❗ (故障のまま使用すると、漏電のときに感電する原因)

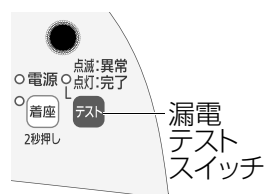

→故障の場合は販売店にご相談ください。

けがのおそれ

持ち運ぶときは、必ず本体を持つ

❗ (便座・便ふたを持つと本体から外れ、けがをする原因)

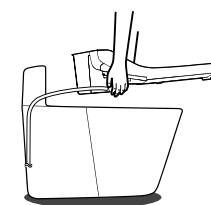

便ふた・便座開閉時に、指などはさまないよう注意する

⚠️ (はさまれると、けがをする原因)

便ふたに寄りかからない

❗ (便ふたが割れて転倒したり、けがをする原因)



乗ったり衝撃を加えたりしない

❗ (転倒したり、割れてけがをする原因)



本体操作部に乗らない、手をついて座ったり、立ち上がったりしない

❗ (転倒したり、けがの原因)



本体ががたついたまま使用しない

❗ (転倒したり、割れてけがをする原因)

便座を勢いよく閉めない

❗ (破損によりけがをする原因)

長期間使用しないときは本体の水を抜く【20・21ページ】

❗ (水が腐敗して皮膚の炎症などの原因)

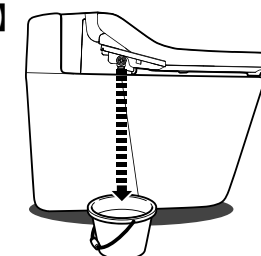

電源プラグを抜いてから水を抜く。

各部の名前 (本体 / リモコン) / 同梱部品

本体

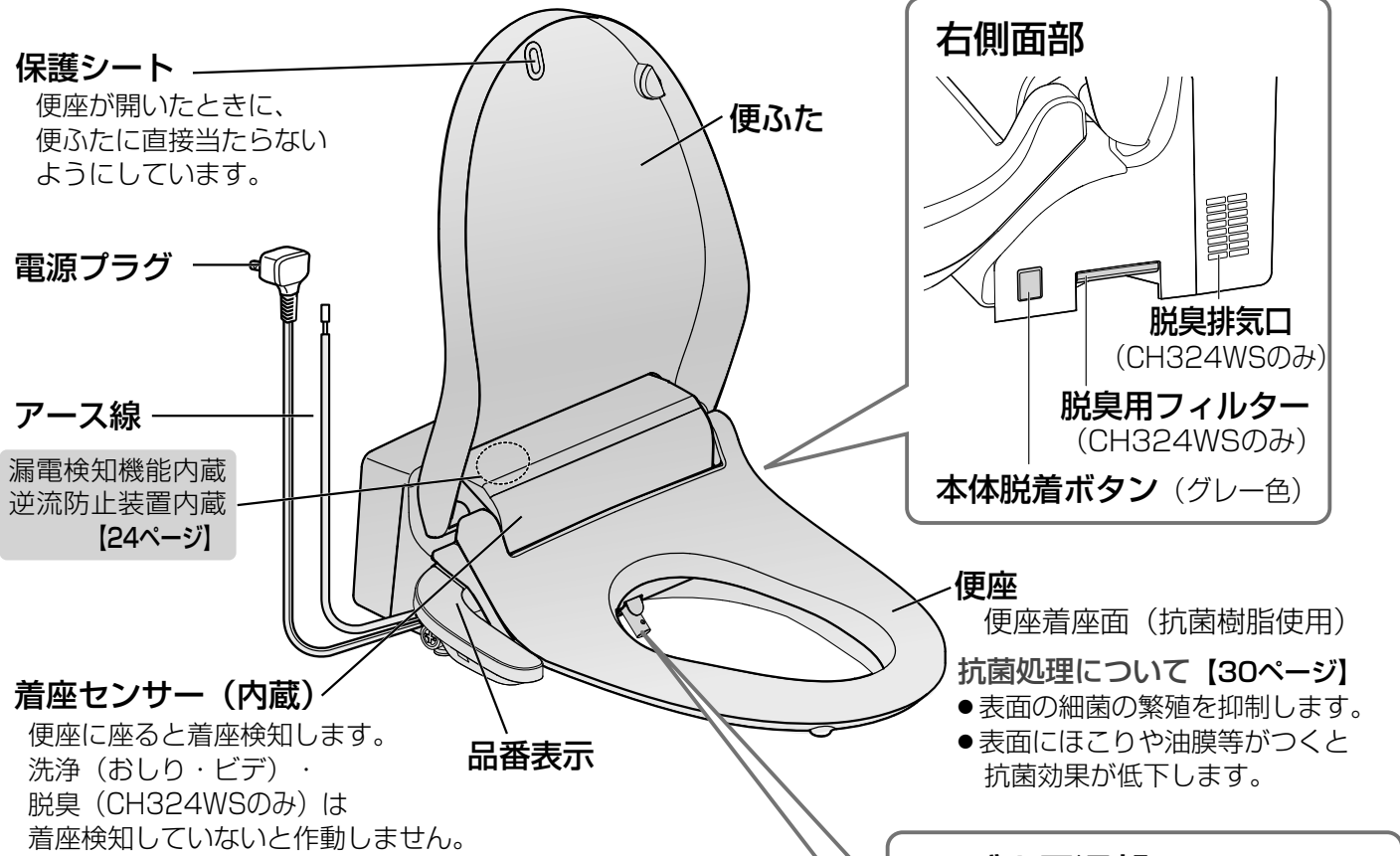

本体操作部

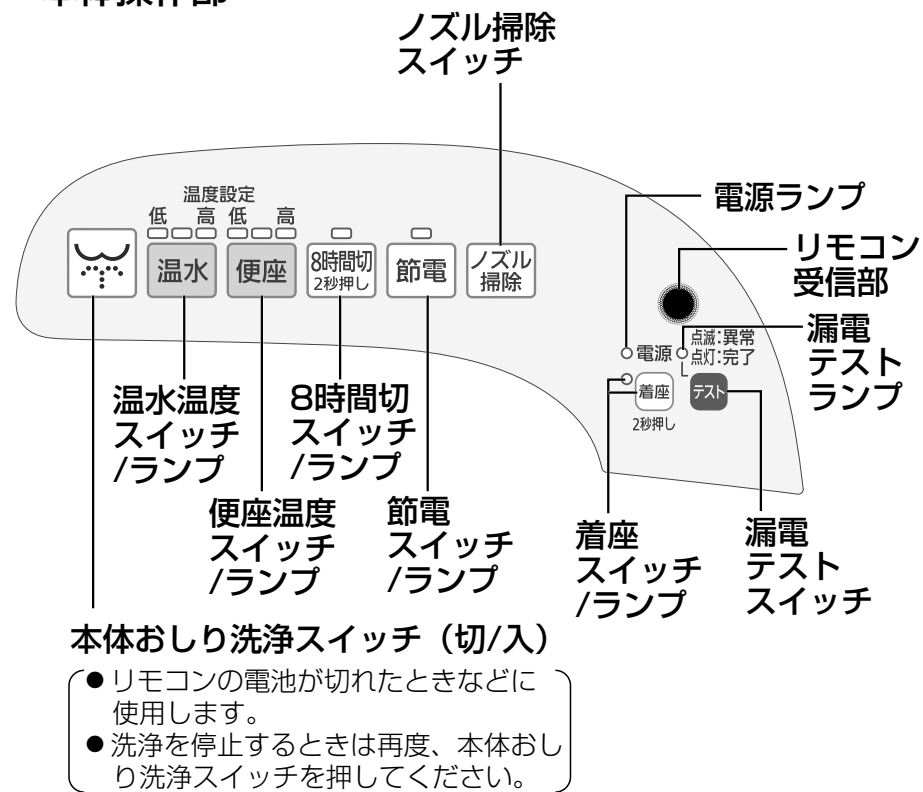

リモコン

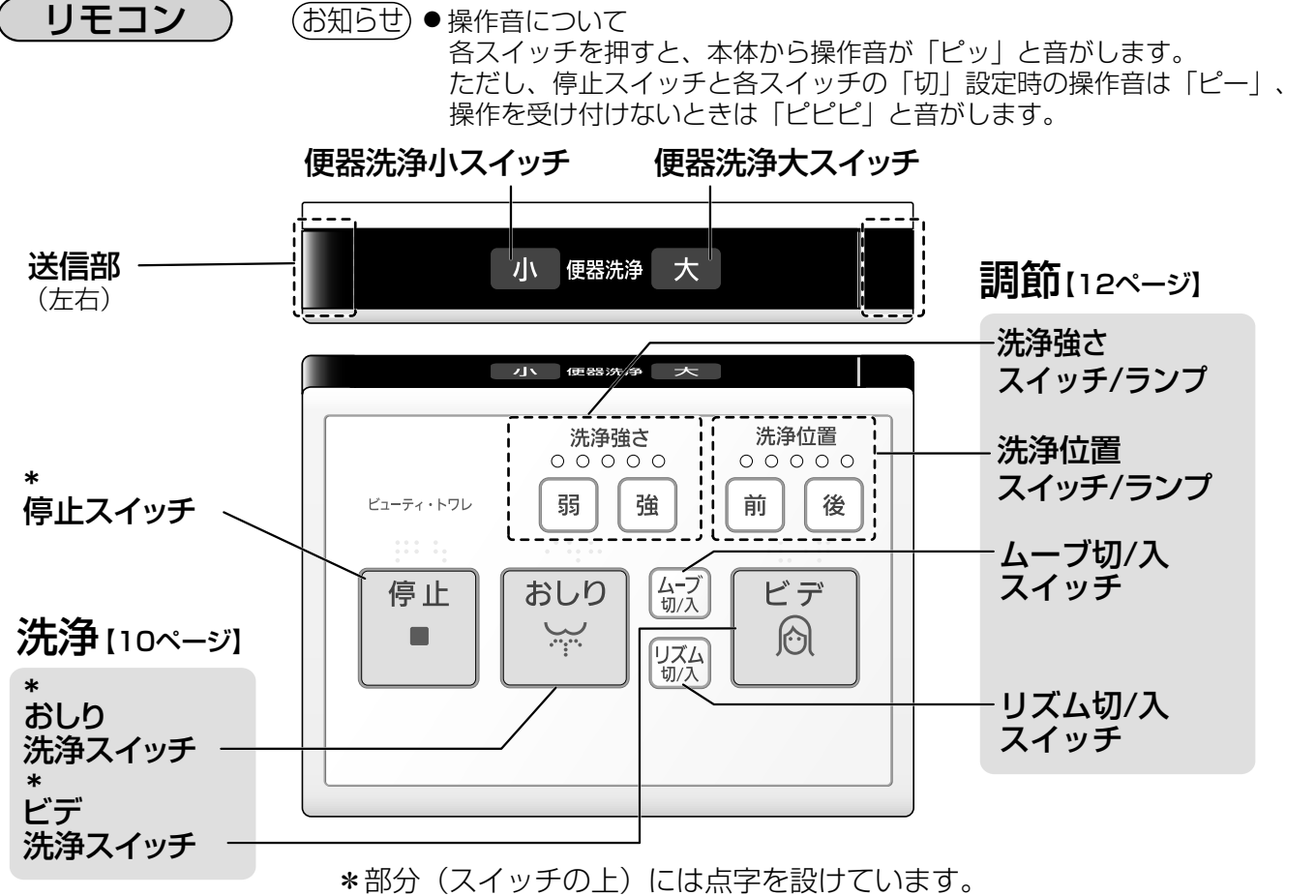

〈本体を外した裏面部〉

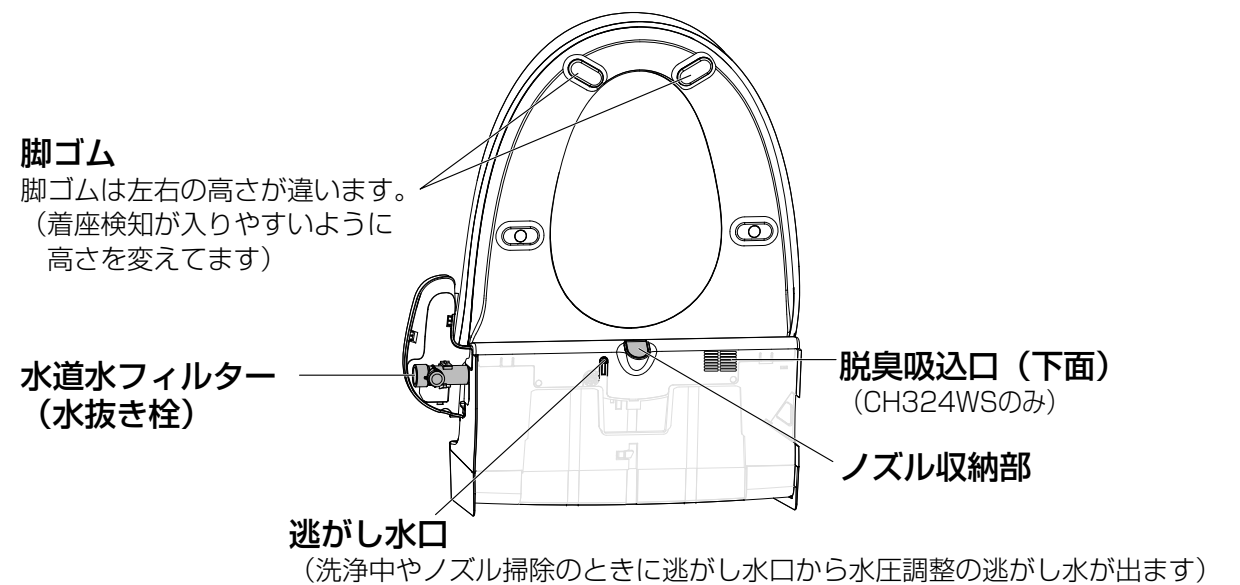

同梱部品

〈リモコンセット〉
リモコン・リモコンホルダー・取付ねじセット・両面テープ・単3形マンガン乾電池 2個
※詳しくは施工説明書を参照してください。
●同梱の乾電池は、最初に使用するためにご用意しているもので、1年未満で消耗することがあります。

ご使用前の確認

リモコンの取り付け位置を確認する

リモコンは送信部から信号を送り、天井、壁、床などに反射し、本体の受信部で信号を受けます。本体の受信部側の壁に取り付けすることをおすすめします。



リモコンと天井の間に棚などの障害物がないことを確かめてください。

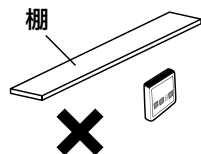

送受信確認のしかた

- ①電源プラグを差し込む。
 - 電源ランプが約10秒間点滅後、点灯する。
- ②リモコンを壁面の取り付けたい位置に合わせ、約10分以内におしりまたはビデ洗浄スイッチを押す。
 - 本体の電源ランプが1回点滅と同時に本体から「ピピピ」と音がする（ただし、着座センサーが検知している場合は「ピッ」と音がします）

送受信可能な位置です。

◆電源ランプが1回点滅しない場合は、電源プラグを差し込み直して取り付け位置を変更してから再度、送受信確認をしてください。

■ 上手く動作しない場合は、リモコンの取り付け位置の見直しが必要です。施工説明書をご覧ください

アース線が接続されていることを確認する

アース工事がされていないと故障や漏電のときに感電する原因となります。【2ページ】

[アース線接続の一例]

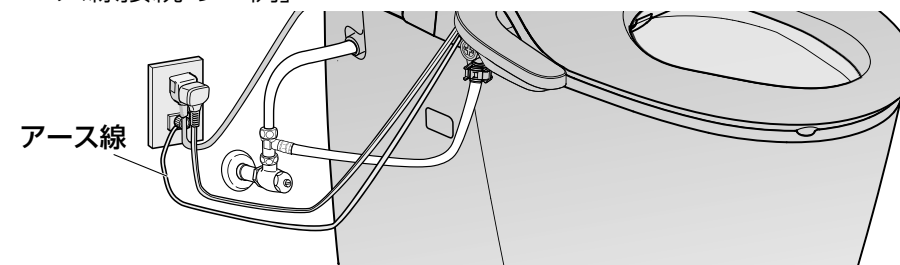

電源ランプの点灯（緑）を確認する

■本体の電源ランプが点灯している場合

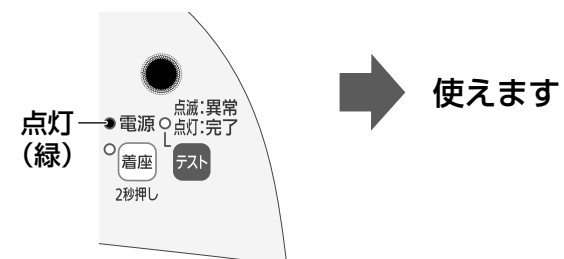

■本体の漏電テストランプが点灯している場合

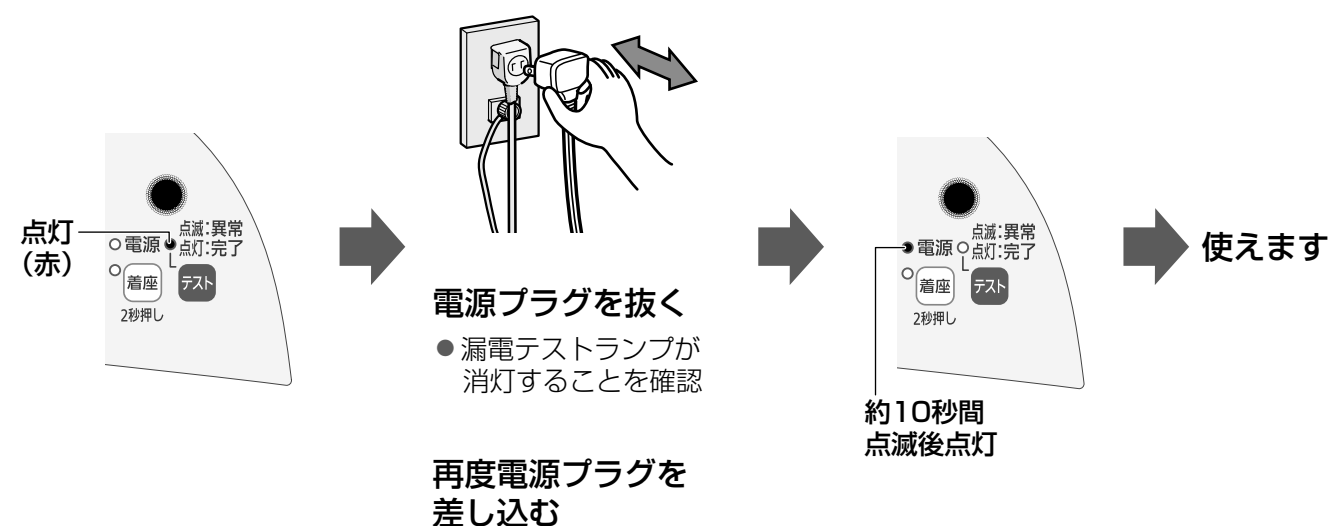

お知らせ

- 漏電テストスイッチを2秒以上押しと漏電テストランプが点灯します。【24ページ】
- 電源プラグを差し直しても電源ランプが点灯しないときや、漏電テストランプが点滅する場合は、お買い上げの販売店にご連絡ください。

トイレを使う / 洗浄する

ご使用方法

- おしり洗浄は排便後の局部周辺に付着した汚れを洗い流す機能です。
- ビデ洗浄は生理時など局部周辺に付着した汚れを洗い流す機能です。
- おしり・ビデとも洗浄時間は10秒～20秒を目安に使用ください。

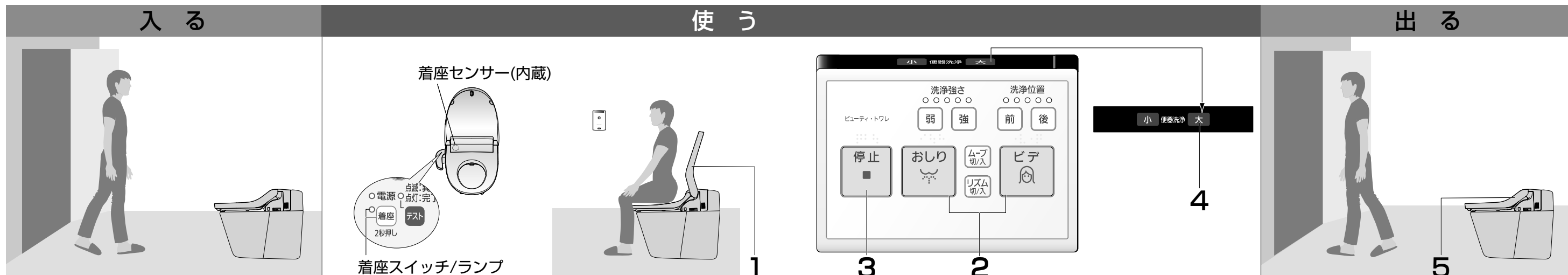

入る

使う

出る

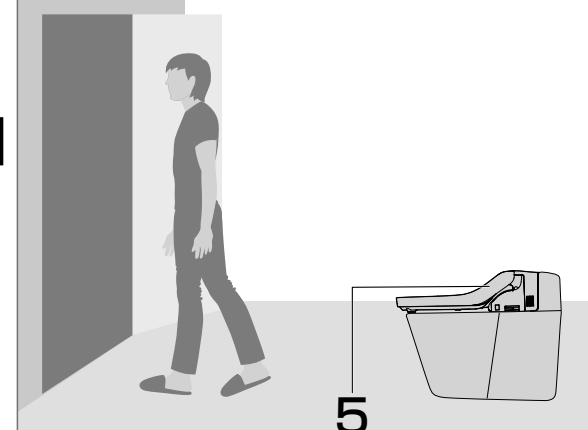
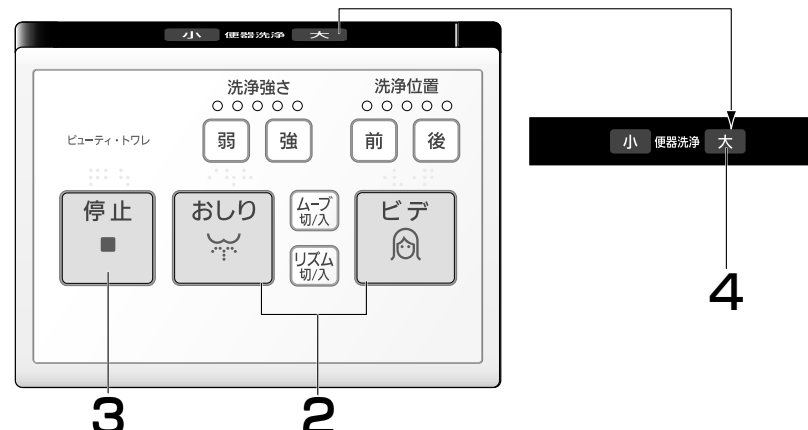
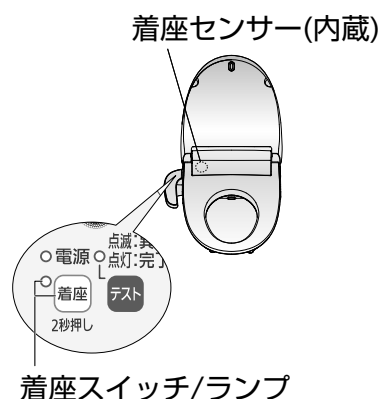

1 便ふたを開けて座る

脱臭が始まります。
(作動音がします)
(CH324WSのみ)
【13ページ】

- 着座検知すると着座ランプが点灯します。



ランプが点灯しない場合は、中央部に座り直してください。
(詳しくは27ページ参照)

2 洗浄する



おしりまたはビデの操作をすると、ノズルを洗浄し、(ノズル洗浄の水が便器内に流れます) 約5～8秒後温水が出ておしりまたはビデ洗浄を始めます。

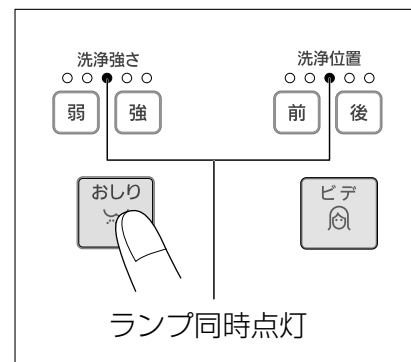

3 洗浄を止める



洗浄を停止します。
ノズルが戻ってから
ノズルを洗浄します。

4 便器を洗浄する



便器大洗浄が作動します。
(大便および女性小用時にご使用ください)
リモコンの電池が切れたときは、本体側の「大」を押すと便器大洗浄が作動します。

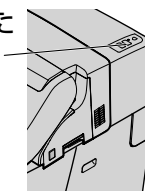

立ち上がると自動で次の動作をします。

- 着座ランプが消灯します。
- 約1分後に脱臭が停止します。
(CH324WSのみ)

5 便ふたを手で閉じる

ご注意

- 長時間の洗浄や洗いすぎに注意してください。また、局部内は洗わないでください。
※常在菌を洗い流してしまい、体内の菌バランスが崩れる可能性があります。
- 習慣的に便意を促すためには使用しないでください。また、洗浄しながら故意に排便しないでください。
- 局部に痛みや炎症などがあるときは、使用しないでください。
- 局部の治療・医療行為を受けている方は、使用については、医師の指示を守ってください。

お願い

- 最初、程よい温度でも便座に長く座っていると熱く感じるようになり、低温やけどのおそれがあります。
便座温度は低めに設定してください。【13ページ】
- 便ふたと便座を同時に開閉しないでください。こすれて傷が付くことがあります。

使う (男性小用時)



- 便ふた・便座を手で開く

- 便器を洗浄する



便器小洗浄が作動します。
(男性小用時にご使用ください)

出る

- 便座・便ふたを手で閉じる

トイレを使う / 洗浄する

調節する

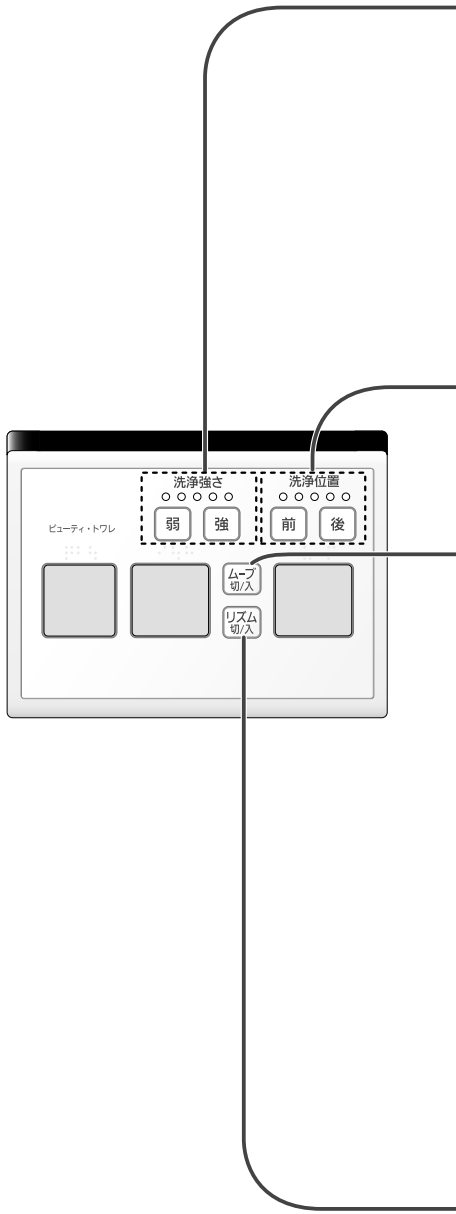

<p>洗浄の強さを 変えたいとき</p> <h2>洗浄強さ</h2> <p>洗浄強さ ○ ○ ● ○ ○ 弱 強</p>	<p>おしり、ビデの洗浄中に</p> <ul style="list-style-type: none"> ● 弱 または 強 を押すごとに、強さが変わります。 (押し続けると連続して変わります) ● 前回の設定強さを記憶しています。 (記憶させない設定→26ページ)
<p>洗浄の位置を 変えたいとき</p> <h2>洗浄位置</h2> <p>洗浄位置 ○ ○ ● ○ ○ 前 後</p>	<p>おしり、ビデの洗浄中に</p> <ul style="list-style-type: none"> ● 前 または 後 を押すと、それぞれの方向にノズルが移動し、お好みの位置に調節ができます。 (押し続けると連続して変わります) ● 前回の設定位置を記憶しています。 (記憶させない設定→26ページ)
<p>広範囲の 洗浄に</p> <h2>ムーブ洗浄</h2> <p>ムーブ 切/入</p> <p>洗浄位置 ● ○ ○ ○ ○ ← →</p>	<p>おしり、ビデの洗浄中に</p> <ul style="list-style-type: none"> ● ムーブ切/入 を押すと、ノズルが前後に動き、広範囲を洗浄します。 ● 洗浄位置ランプが順に移動。 (ノズルの動きとは連動しません) <p>おしりムーブ洗浄 ビデムーブ洗浄</p>
<p>強、弱のある水流 で洗いたいとき</p> <h2>リズム洗浄</h2> <p>リズム 切/入</p> <p>洗浄強さ ● ○ ○ ○ ○ ← →</p>	<p>おしりの洗浄中に</p> <ul style="list-style-type: none"> ● リズム切/入 を押すと、洗浄強さを強から弱に自動的に繰り返し、おしりを刺激します。 ● 洗浄強さランプが順に移動。 (洗浄強さとは連動しません) <p>リズム洗浄</p> <p>強 ← → 弱</p> <ul style="list-style-type: none"> ● ビデ時も使用できます。

- お知らせ**
- リモコンのランプは、操作後約1分で消灯します。再度、スイッチを押せば点灯します。
 - 水圧の低いところでは、洗浄強さを弱くすると水が出ない場合があります。この場合、洗浄強さを強くしてご使用ください。

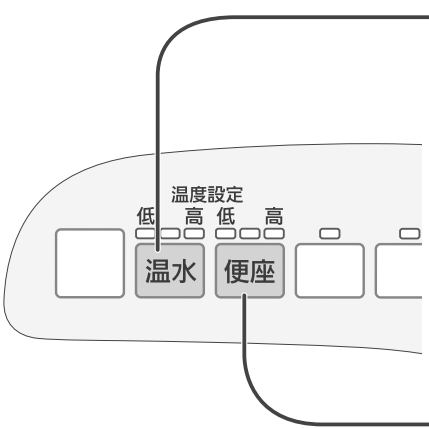

<p>洗浄水の温度を 変えたいとき</p> <h2>温水温度</h2> <p>低 高 温水</p>	<ul style="list-style-type: none"> ● 温水 を押すごとに切り換わります。 <p>温度表示 (ランプ点灯)</p> <p>→ 低 高 → 低 高 → 低 高 → 低 高</p> <p>「切」 「低」 「中」 「高」 水温 約37℃ 約38.5℃ 約40℃</p>
<p>便座の温度を 変えたいとき</p> <h2>便座温度</h2> <p>低 高 便座</p>	<ul style="list-style-type: none"> ● 便座 を押すごとに切り換わります。 <p>温度表示 (ランプ点灯)</p> <p>→ 低 高 → 低 高 → 低 高 → 低 高</p> <p>「切」 「低」 「中」 「高」 室温 約29℃ 約33℃ 約37℃ (約29℃)(約30℃)(約33℃)</p> <p>() 内は着座していないときの温度です。</p>

お知らせ
イラスト中の ■ は点灯を表示しています。

脱臭 (CH324WSのみ)

- 便座に座ると、着座検知し、脱臭が自動的に始まります。(作動音がします)
(飲食物による強臭便(にんにく臭など)のときは十分に脱臭できないことがあります)
- 立ち上がると、約1分後に脱臭が停止します。

途中で停止したいときや立ち上がったあと、すぐに停止したいとき

停止 ■ 押す 洗浄中は、脱臭を停止することができません。

脱臭を作動させないようにするには

- 前** と **おしり** を約2秒押す 電源 2回点滅
- 本体から「ピッ」と音がします。
- 元に戻したい場合
- 再度 **前** と **おしり** を約2秒押す 電源 1回点滅
- 本体から「ピピッ」と音がします。

節電したい

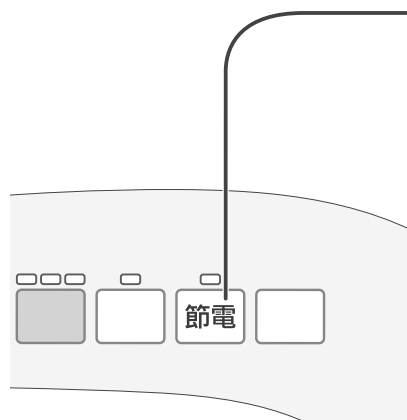

節電 (便座温度) (温水温度)



1時間毎にその間の使用の有無を記憶し、使用の無かった時間帯の便座と温水の温度を下げます。

- **節電** を押す
 - 節電ランプが点灯します。
- 2日以上同じ時間帯で使用がなければ、その時間帯の温度を下げます。最大、便座は約15℃、温水は約24℃まで下がります。

温度が下がった時間帯に着座すると…

- 最初は冷たく感じる場合がありますが、便座は約1～2分、温水は約3～5分で温かくなってきます。
- 使用のあった時間帯の便座と温水の温度は、節電を行う前の温度に戻ります。それまでの使用記憶が取り消され、新たに記憶を開始します。

〈節電をやめたいとき〉

- 再度、**節電** を押すと解除されます。
- 節電ランプが消灯します。
- あらかじめ設定されていた便座温度、温水温度に自動的に戻ります。(設定温度に戻るまでに約3～5分かかります)

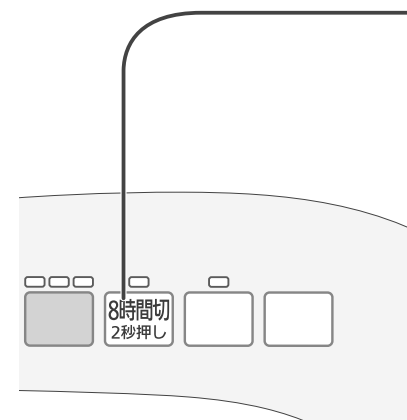

8時間切 (便座温度) (温水温度)



便座ヒーターと温水ヒーターへの通電を8時間停止します。

8時間停止後は、前に設定された便座温度ランプ、温水温度ランプが点灯します。

- 節電中でも設定ができます。
- **8時間切** を約2秒間押すと設定され、便座と温水への通電を8時間停止します。
 - 8時間切ランプが点灯します。
 - 8時間後に便座・温水が通電状態に戻り、ランプが消灯します。

8時間切設定中に着座すると…

便座温度：着座と同時に通電します。あたたまるまでに約10～12分かかります。(室温によって異なります)

温水温度：着座と同時に通電します。あたたまるまでに約5～7分かかります。(水温によって異なります)

- 着座中は便座温度ランプ、温水温度ランプが点灯します。
- 使用后、便座から立ち上がると8時間切設定に戻ります。

〈8時間切設定をやめたいとき〉

- 再度、**8時間切** を約2秒間押すと解除されます。
 - 8時間切ランプが消灯します。

年間消費電力量
 8時間切設定無し
 216 kWh/年
 8時間切設定有り
 156 kWh/年
 省エネ法(2012年度基準に基づく)
 【30ページ】

お知らせ

- 電源プラグを抜いたときや停電のとき、または漏電テストスイッチを押したときは「節電」の設定と、過去の使用有無の記憶が取り消されます。

お知らせ

- 電源プラグを抜いたときや停電のとき、または漏電テストスイッチを押したときは「8時間切」の設定が取り消されます。

お手入れ (本体表面/便ふた/本体裏面など)



日常のお手入れは
さっとひと拭き

汚れがついたら…

柔らかい布で水拭き

- 水をかけて洗わない。(故障の原因)
- 乾いた布やトイレットペーパーで拭かない。(傷の原因)

ひどい汚れは…

家庭用中性洗剤をうすめてお使いください



警告



水ぬれ禁止

本体、本体裏面や電源プラグ
に水や洗剤などをかけない

(感電やショートして火災の原因)

下記の洗剤は、本体内の金属部分などを腐食させたり、
本体や便座などを傷めますので使用しないでください。



除菌シート、化学ぞうきんなどをご使用の際は、
その注意書きに従ってください。

お願い

- 便器を洗うときのトイレ用洗剤は本体にかからないようにしてください。また揮発性ガスにより本体を傷めることがあります。手際よく短時間でお手入れしてください。
- お手入れの際は、着座スイッチを押さないでください。(予期しないときに、洗浄水が出る原因)

本体表面 (日常)

お手入れをする場合は、
以下の手順に従ってください。

1.電源プラグをコンセントから抜く

2.本体表面の汚れを拭き取る

- 本体と便器の隙間に汚れや洗剤が付着したときは、綿棒などでお手入れしてください。

3.電源プラグをコンセントに差し込む

お知らせ

本体や便座などに尿が付着したまま放置すると、ピンク、茶色等のしみになることがあります。

隙間は綿棒など
でお手入れする

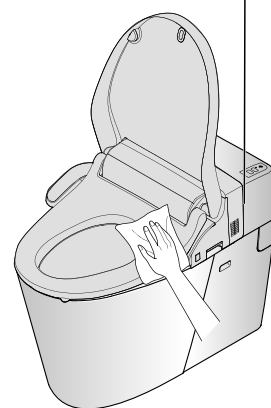

便ふた (週1回)

便ふたを外してお手入れができます。

1.電源プラグをコンセントから抜く

2.便ふたを取り外す

- 便ふたを閉じた状態にし、
- ①便ふたの右側を外れるまで強く広げて軸から外し、少し後方へずらす
 - ②引き上げる
 - ③本体から便ふたを外す
- * 指を挟まないように注意してください。

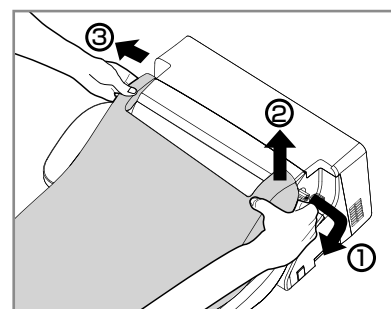

3.便ふたの汚れを拭き取る

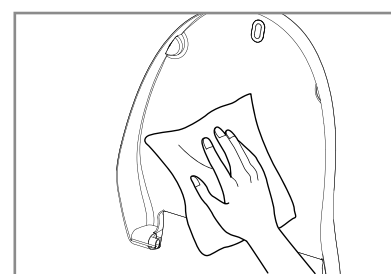

4.便ふたを取り付ける

- ①本体左穴に便ふたを差し込んで入れる
- ②本体の右軸溝に便ふたを差し込む
- ③便ふたを持って開閉がスムーズか確認する
(正しく取り付けないと便ふたが外れることがあります)

左側面の拡大図

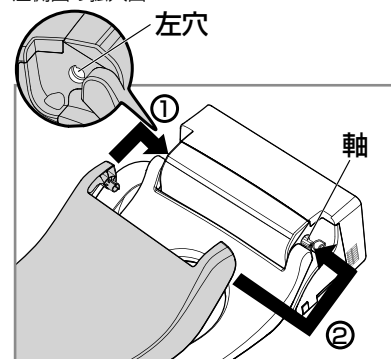

5.電源プラグをコンセントに差し込む

本体裏面 (週1回)

本体を外してお手入れをする場合は、以下の手順に従ってください。

1.電源プラグをコンセントから抜く

2.止水栓を全閉にし、給水を止める 【20ページ】

3.本体を取り外す

- ①本体脱着ボタンを押したまま本体を手前に引く
(本体を上を持ち上げないこと)
 - ②そのまま本体を便器面まですべらせる
- 給水ホースなどがありますので無理に引っ張らないでください。

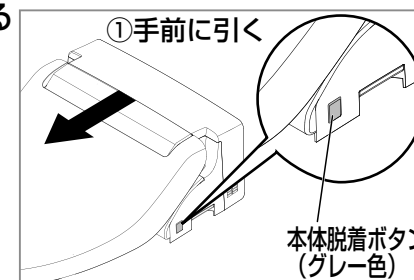

4.本体でかくれた便器部分などを拭き取る

水でぬらした柔らかい布を十分に
しぼって拭いてください。

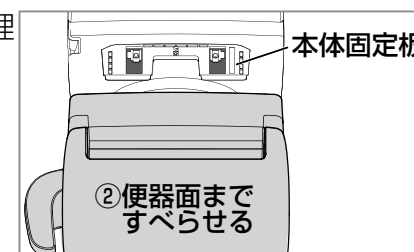

5.本体裏面を掃除する

- 本体を便器の上に立てた状態にし、便座が倒れないように手で支えて、本体裏面の汚れを拭き取ってください。水はかけないでください。
- 脱臭吸込口にほこりがたまっている場合は、掃除機などで吸い取ってください。(CH324WSのみ)

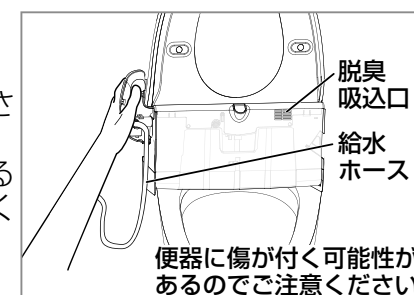

6.本体を取り付ける

- ①本体固定板の中心と本体の中心を合わせる
 - ②便器面から本体をすべらせ「カチッ」と音がするまで押し込む
- 電源コードをはさみ込まないようにしてください。
 - 本体を軽く持ち上げ、しっかりと固定されていることを確認してください。
 - 取り付け後、上から見て便器と本体の左右の隙間が均等でないときは、本体固定板のねじをゆるめ、位置を調整してください。(施工説明書9ページ参照)

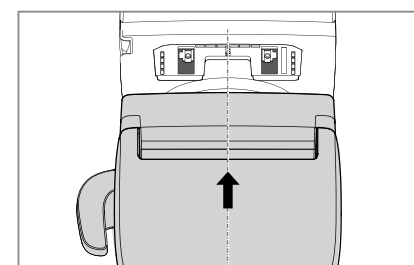

便器と本体の左右の隙間が均等になっていることを確認

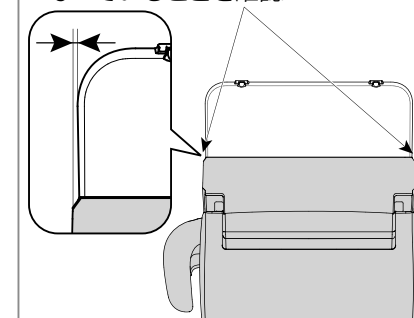

7.止水栓を開け、給水する 【22ページ】

8.電源プラグをコンセントに差し込む

お願い

- 本体を手前に引くとき〈手順3〉や立てるとき〈手順5〉は、給水ホースなどに無理な力を加えないように注意してください。
- 本体を裏向けに寝かさなないでください。(傷の原因)

お手入れ (ノズル/脱臭用フィルター (CH324WSのみ))

ノズル掃除 (ノズルの汚れが気になるときに)

ゴム手袋を着用し、歯ブラシなどでノズルをお手入れしてください。

①便ふた・便座を開く

おしりノズル穴を洗う

②本体操作部の **ノズル掃除** を押す

- ノズル (1つ穴) が出る。

③ノズルを軽く手で持ち、歯ブラシなどで洗う

ビデノズル穴を洗う

④再度 **ノズル掃除** を押す

- ノズルが戻り、ノズル (4つ穴) が出る。

⑤ノズルを軽く手で持ち、歯ブラシなどで洗う

⑥再度 **ノズル掃除** を押す

- ノズルが戻る。

■途中で止めたいときは…

リモコンの **停止** を押す

お願い

- お手入れの際は、着座スイッチを押さないでください。
(予期しないときに、洗浄水が出る原因)
- ノズルのお手入れ時にノズルに無理な力を加えないでください。
- ノズルを無理に手で引っ張ったり、押しすぎないでください。(故障の原因)

お知らせ

- ノズルお手入れ中はノズル穴およびノズルの先端下から洗浄水が出ます。また、ノズル横から水圧調整の逃がし水が出ます。
- お手入れのとき、ノズルを出した状態でそのまま放置すると約3分後にノズルが戻ります。
- ノズルを手で触ると前後に動きますが故障ではありません。
- 便座を閉じた状態で便座を押さえると、着座ランプが点灯し、脱臭 (CH324WSのみ) が始まります。また、その状態で洗浄スイッチを押した場合、洗浄水が出ますのでご注意ください。

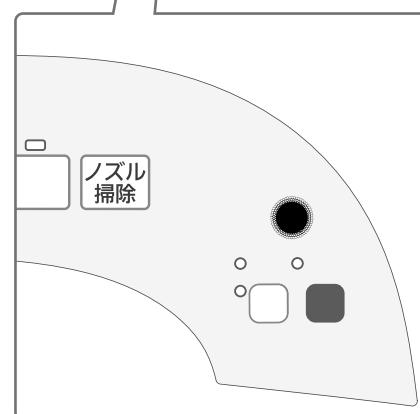
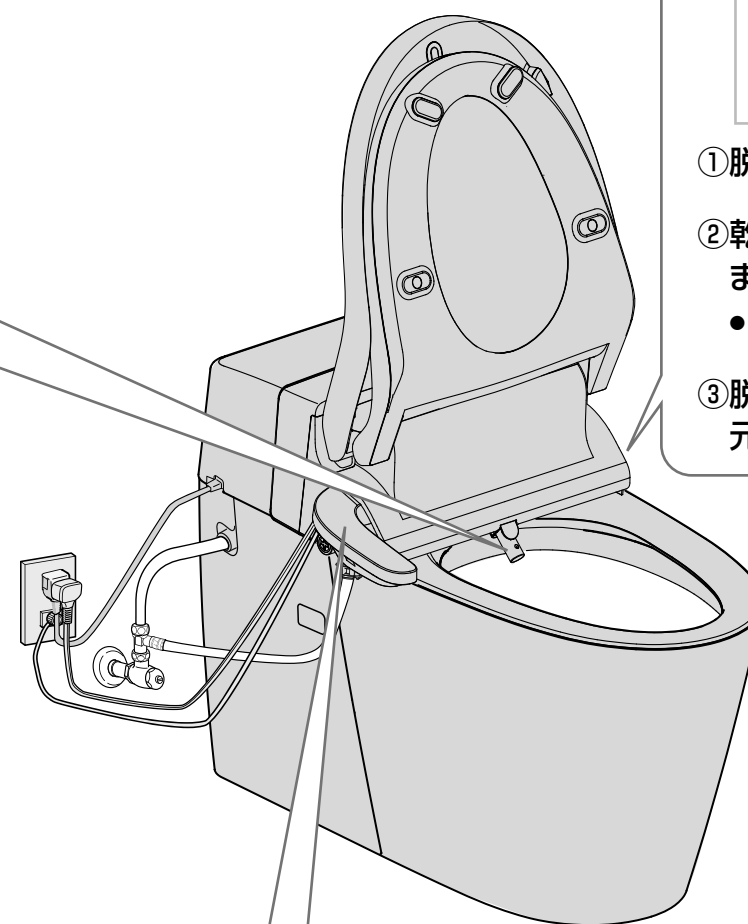
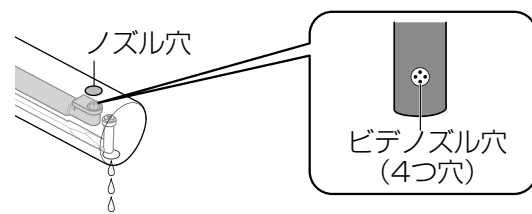
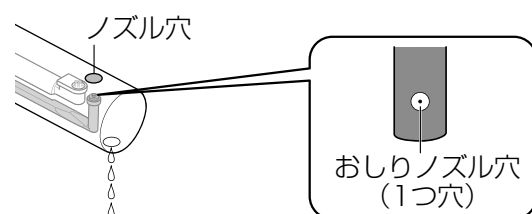
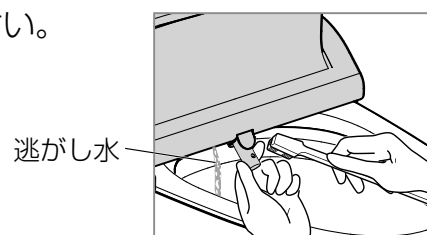

脱臭用フィルター (月1回)

(CH324WSのみ)

ほこりなどがつまると、脱臭効果が悪くなります。

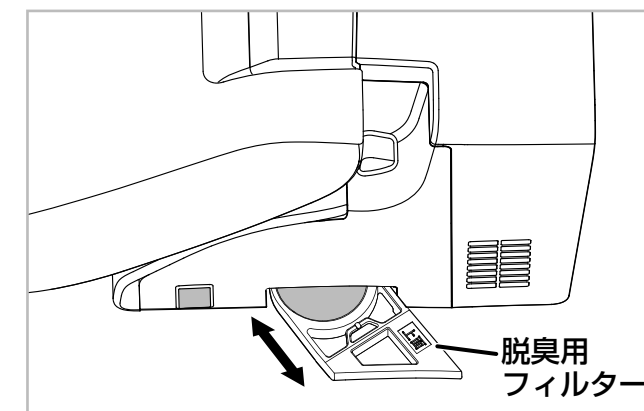

①脱臭用フィルターを引き出し取り外す

②乾いた歯ブラシなどで、ほこりを取り除く または水洗いをする

- 水洗いをした場合は、よく乾かしてください。

③脱臭用フィルターを上図のように 元どおりに差し込む

凍結予防・長期間使用しないときは

■次のようなときは水抜きをしてください

- 寒い地域で本体内の水が凍結するとき……配管や本体内部が破損して水漏れの原因
- 1週間以上使用しないとき……水が腐敗して皮膚の炎症などの原因
- 移設など本体を移動される時……本体から水が漏れたり、故障の原因
- 別荘など長期間使用しないときは必ず行ってください。

最初に、アラーノVの水抜きを行ってから、下記手順に従って本体の水抜きを行ってください。
(アラーノVの水抜きについては便器の取扱説明書参照)

1 電源プラグを
コンセントから抜く

2 止水栓が
閉まっていることを確認する

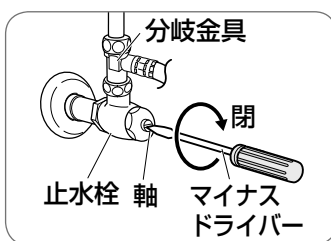

3 バケツなどを受けて
水道水フィルター（水抜き栓）をマイナスドライバー
またはプラスドライバーでゆるめて取り外す

(トイレが狭くドライバーが入らない場合は、
手順4で本体をずらしてゆるめてください)

- 本体内の水が出ますので雑巾などで押さえてください。
- 水道水フィルター（水抜き栓）のフィルターが汚れている場合は、歯ブラシなどでお手入れしてください。
- 取り外した水道水フィルター（水抜き栓）を置くときは、Oリングにゴミ等が付着しないよう、つまみ部を下にしてください。

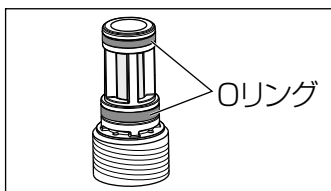
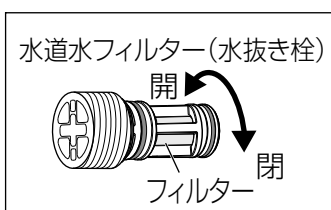

4 本体脱着ボタンを押したまま、
本体の両側部を持って手前に引き、
本体を傾けて本体内の水を抜く

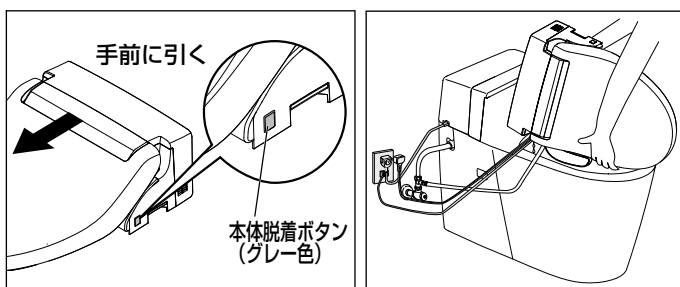

5 本体底面にあるタンク水抜き栓をプラスドライバーなどで「開」側に
回して外し、本体底面を下にして排水（水抜き）する

- タンク水抜き栓を落とさないように注意してください。

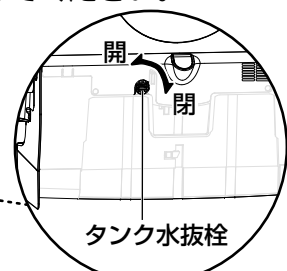
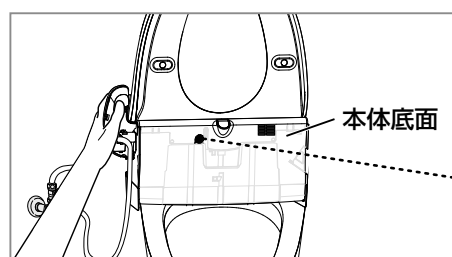

お願い
便器内に水が流れるよう
排水してください。

お願い ●本体を立てるとき〈手順5〉は便器に傷がつかないように注意してください。



6 水抜き後、
タンク水抜き栓と、水道水フィルター（水抜き栓）を元のよう
に取り付け、本体を元の位置（17ページの手順6参照）に戻す

水道水フィルター（水抜き栓）を確実に閉めないとおこします。

7 リモコンの
電池を抜く【25ページ】

水抜き後に再び使用するとき

【22ページ】に従って使用できることを確認してください。

水抜き後に再び使用するときは

以下の手順で使用できることを確認してください。

1 止水栓を開け、給水する

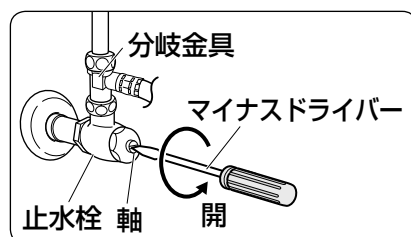

- 止水栓の軸を開側へ回す。

水道水フィルター（水抜き栓）部からの水漏れがないかを確認する。

- 水漏れしている場合は、水道水フィルター（水抜き栓）を確実に閉めてください。

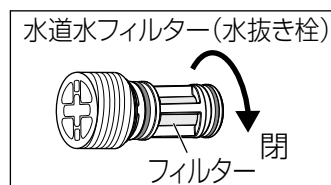

2 リモコンに電池を入れる【25 ページ】

3 便座の下にお手持ちの薄手のポリ袋などはさむ

- 水の飛び散り防止のため

4 電源プラグをコンセントに差し込む

- 本体の電源ランプが約10秒間点滅した後、点灯に変わります。
- 本体の電源ランプが点灯しないまたは、漏電テストランプが点灯した場合は、再度電源プラグを差し直してください。

◎ 温水タンクの空焚き防止のため、**温水** を押し、温水温度を「切」にしてください。

5 ノズル掃除を押す

- 本体の温水タンクに注水を始めます。
ノズルが出て、約1分後ノズルお手入れ状態になり、水が下向きに出ます。
水が出ない場合、水道の元栓または止水栓を開いてください。

6 停止を押す

- ノズルが元に戻ります。

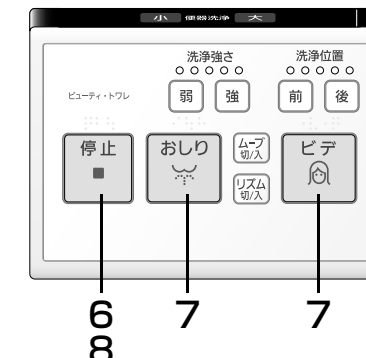
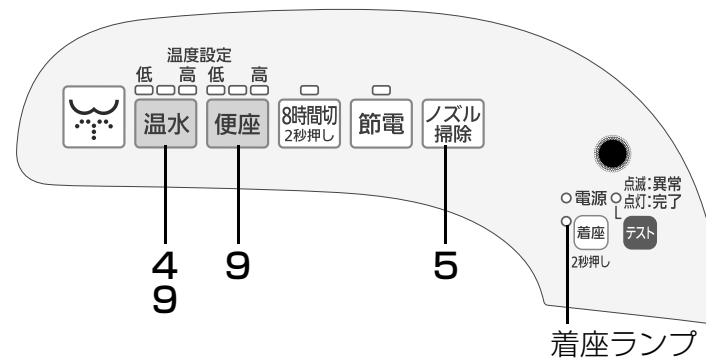

7 便座に向かって左後部を押しながら（着座ランプ点灯）**おしり** または **ビデ** を押す

- 脱臭が始まります。（作動音がします）（CH324WSのみ）
- ノズルを洗浄し、約5～8秒後に洗浄水が出ます。（着座検知していないと、洗浄水が出ません）

ノズルの左から出る水は水圧調整の逃がし水で故障ではありません。

本体を裏から見た図

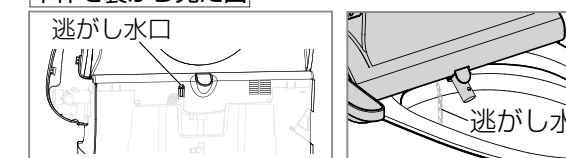

- ポリ袋の上から見て、洗浄水が当たっていることを確認してください。

〈便座の左後部を押さずに **おしり** または **ビデ** を押した場合〉

- 着座検知しないと「ピピピ」と音がし、動作しません。
再度、手順 7 から試運転を行ってください。

8 停止を押す

- ノズルが戻ってから、ノズルを洗浄する水が出ます。
- 便座の左後部から手を離すと、約1分後に脱臭が停止します。（CH324WSのみ）

9 便座と温水のスイッチで温度を設定する【13ページ】

（室温や水温により異なりますが、約5～12分後に便座温度と温水温度が安定します）

10 ポリ袋を外す

11 着座して便座と洗浄水のあたたかさを確認する

（お願い）

- 温水温度ランプ「低」「中」「高」が全点滅している場合
温水タンク内の空焚き表示です。故障ではありません。
〈以下の処置をする〉
● 水道元栓、止水栓を開き、上記手順5～11を行ってください。
（温水温度ランプは消灯します）

（お知らせ）

- おしり、ビデの洗浄後、ノズル付近から水滴が落ちることがありますが、温水タンクの水があたたまったときの膨張水、またはノズル内の残水によるものなので、故障ではありません。（洗浄後、約7～8分）

水抜き後に再び使用するときは

定期点検

①漏電検知の点検…月に1回（お客様が行ってください）

漏電による感電を防止するため点検を行ってください。
そのままにしておくと、異常がある場合、感電の原因となります。

1 漏電テストスイッチを2秒以上押す

- 漏電テストランプ（赤）が点灯することを確認してください。

2 電源プラグを抜く

- 漏電テストランプ（赤）が消灯することを確認してください。

3 電源プラグを差し込む

- 本体の電源ランプ（緑）が約10秒間点滅した後、点灯に換わることを確認してください。

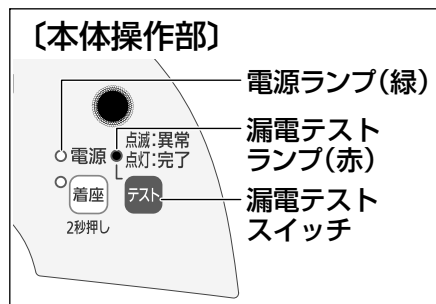

点検時以外に、漏電テストスイッチを押さないでください。
異常がある場合は、漏電テストランプが点滅します。すぐに電源プラグをコンセントから抜いてください。その後、工事店または販売店へ連絡してください。

②配管・本体まわりの点検…月に1回（お客様が行ってください）

そのままにしておくと、異常がある場合、水漏れの原因となります。

1 ゆるみ、傷み、破損がないかを確認する

- 配管接続部のゆるみや、給水ホースに傷みや破損がないかを確認してください。

2 水漏れがないかを確認する

- 給水ホースや本体まわりからの水漏れがないかを確認してください。

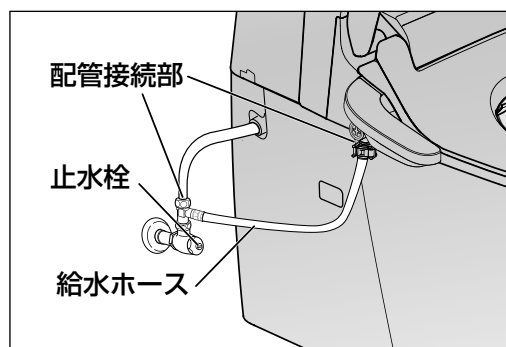

異常がある場合は、すぐに電源プラグをコンセントから抜き、止水栓を全閉にしてください。その後、工事店または販売店へ連絡してください。

③逆流防止装置の点検と定期点検…5年ごと（専門業者に依頼）

逆流防止装置は必ず5年を目安にお買い上げの販売店または工事店に点検を依頼してください。
また、ご使用上支障がなくても、安全のため定期点検を5年ごとに受けてください。
そのままにしておくと、異常がある場合、汚水が水道管へ逆流するおそれがあります。

安全にお使いいただくために

長期間使用に関する本体への表示について

■本体への表示内容

- 経年劣化により事故に至るおそれがあることをお知らせするために、本体に以下の内容を表示しております。
- 製造年（本体に西暦4桁で表示しています）

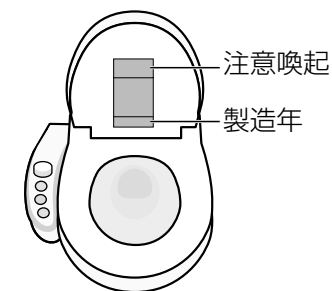

【想定安全使用期間】10年（一般家庭用に設置された場合）
想定安全使用期間を超えてお使いいただいた場合は、
経年劣化による発火・けが等の事故に至るおそれあり。

■想定安全使用期間とは

一般家庭用に設置された温水洗浄便座において、標準的な使用条件の下で、適正な取り扱いで使用し、適正な維持管理が行われた場合に、安全上支障がなく使用できる期間として想定される期間です。

〈標準使用条件〉

環境条件	電圧、周波数	AC100 V 50/60 Hz	機器の定格電圧 / 周波数による
	温度	20 ℃	JIS A4422 による
	給水温度・給水圧	15 ℃ 0.2 MPa	JIS A4422 による
付加条件	定格負荷	製品仕様による標準設置状態	JIS A4422 による
想定条件	4人家族(男性2人、女性2人)において、大便：1回/日・人、小便男性：4回/日・人、小便女性：4回/日・人の使用回数で、一回ごとの洗浄便座機能の使用時間をそれぞれ15秒間とする。		JIS A4422 による
取扱維持管理	取扱説明書に記載された通常の使用方法、お手入れ、点検・修理が行われている。		

■経年劣化とは

長期間にわたる使用や処置に伴い生じる劣化をいいます。

電池交換 交換の目安…約1年

■リモコンを操作しても正しく動かない場合は電池を交換してください。

■乾電池の破裂や液漏れを防ぐために安全上のご注意【3ページ】を必ずお守りください。

リモコンの電池交換手順 〈単3形乾電池 2個〉

①リモコンをホルダーから外す

②電池ふたを開ける

③単3形乾電池を交換する

④電池ふたを閉める

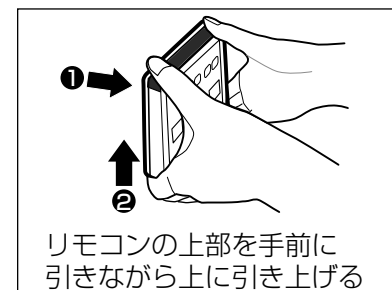

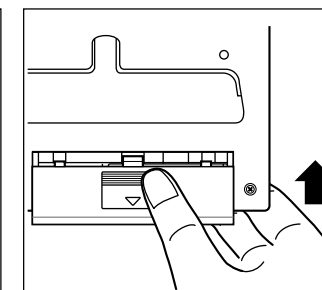
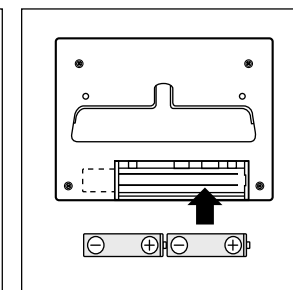
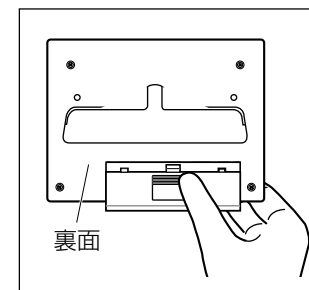

リモコンの上部を手前に引きながら上に引き上げる





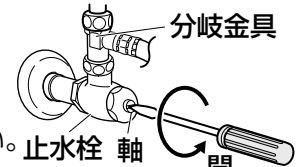



よくあるご質問

洗浄水が出ない！ 洗浄水の出が悪い！

- 止水栓が閉まっていませんか。
→ 止水栓の軸を開側へ回し調節してください。
- ノズルに水あかなどがつまっていますか。
→ ノズルを歯ブラシなどでお手入れしてください。【18ページ】
- 水道水フィルター(水抜き栓)がつまっていますか。
→ 給水を止めて水道水フィルター(水抜き栓)を外しフィルターを歯ブラシなどでお手入れしてください。【20ページ】
- おしりまたはビデ洗浄スイッチを押したとき着座ランプが点滅していませんか。
→ 便座の前方に座ったときなどまれに着座検知できないことがあります。中央部に座り直しても着座検知しない場合は、着座スイッチを2秒以上押し、おしりまたはビデ洗浄スイッチを押すと洗浄できます。(着座スイッチを押してから約30秒で着座検知が解除されます。約30秒以内に洗浄スイッチの操作をしてください)

洗浄強さ・洗浄位置を使用毎に設定「中」に戻したいのですが…

- お買い上げ時は、洗浄強さ・洗浄位置ともに前回の設定を記憶します。
→ 記憶させない場合は下記の設定をしてください。
-  と  を約2秒押す
- 洗浄強さランプと洗浄位置ランプの真ん中のランプが同時に2回点滅します。
同時に2回点滅
本体から「ピッ」と音がします。
 - 元に戻したい場合
再度  と  を約2秒押す
同時に1回点滅
本体から「ピピッ」と音がします。

洗浄位置を変更できますか？

→ おしり、ビデの洗浄中に下記のスイッチで調節してください。【12ページ】



洗浄強さを変更できますか？

→ おしり、ビデの洗浄中に下記のスイッチで調節してください。【12ページ】

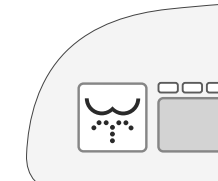

リモコンが使えないときに、 洗浄できますか？

→ 本体操作部の  を押してください。
洗浄強さ「中」でおしり洗浄を行うことができます。(止めるときは、再度押してください)
〈本体操作部〉

ノズルの左から 水が出ているのですが…

→ 洗浄中、ノズルの左(逃がし水口)から出る水は水圧調整の逃がし水で故障ではありません。【7ページ】

便座の暖房を切りたいのですが…

→ 便座温度を「切」にしてください。【13ページ】
本体操作部  便座
すべて消灯

便ふたカバー・便座カバー・ 便座シートは使えますか？



便ふたカバー・便座カバー・便座シートは使用できません。
→ 便ふたカバー・便座カバー・便座シートを使用すると、開閉部などに負担がかかり故障の原因となります。
→ 着座センサーが正常に作動しない場合があります。

便ふた・便座を同時に 開閉してもよいのですか？



→ 便ふたと便座は同時に開閉しないでください。こすれて傷が付くことがあります。

操作音を消すことができますか？

→ 下記の操作をしてください。

 と  を約2秒押す  電源
本体から「ピッ」と音がします。 2回点滅

■ 元に戻したい場合

再度  と  を約2秒押す  電源
本体から「ピピッ」と音がします。 1回点滅

故障かな？

修理を依頼される前に、この表で症状を確かめてください。
これらの処置をしても直らない場合や、この表以外の症状は、お買い上げの販売店にご相談ください。

症状	調べるところ・原因・対策	参照ページ	
ランプユニット	電源ランプが消灯している	● 本体操作部の漏電テストランプが点灯していませんか。 → 電源プラグを抜き、漏電テストランプが消灯してから電源プラグを差し込んでください。	9 24
	温水温度ランプの「低」「中」「高」が全点滅する	● 温水タンク内の空焚き表示です。水道元栓、止水栓が開いていることを確認してください。 その後、22ページの「水抜き後に再び使用するときは」の手順に従ってください。	22 23
	電源を入れたとき電源ランプが点滅する	● 初期設定をしている間、約10秒間点滅しますが、その後点灯に換わります。異常ではありません。	9
	リモコンのランプが消灯したまま	● リモコンのランプは、操作後約1分経過すると消灯します。再度、スイッチを押せば点灯します。 ● スイッチを押しても、ランプが点灯しない場合は、電池が消耗している可能性があります。電池を交換してください。	12 25
	リモコン操作すると電源ランプが点滅する	● 電源プラグをコンセントに差ししてから約10分以内にリモコンのスイッチを押すと、押すごとに本体の電源ランプが1回点滅し、本体とリモコンの間で送信、受信ができたことをお知らせします。	8
リモコン(操作音)ユニット	座ったときにリモコン操作しても動かない(「ピピピ」と音がする)(おしり洗浄、ビデ洗浄など)	● 操作部の着座ランプが点灯していますか。便座の前方に座ったときなど、まれに着座検知できないことがあります。 → 中央部に座り直しても着座検知しない場合は、着座スイッチを2秒以上押し、おしりまたはビデ洗浄スイッチを押すと洗浄できます。(着座スイッチを押してから約30秒で着座検知が解除されます。約30秒以内に洗浄スイッチの操作をしてください)	10
	リモコン操作しても正しく動かない	● リモコンは正しい位置に取り付けられていますか。また、リモコンが本体から遠くに取り付けられていませんか。 → リモコンの取り付け位置の確認と本体に受信できるか確認してください。 ● 本体受信部、リモコン送信部に直射日光が当たっていませんか。 → カーテンなどで直射日光が当たらないようにしてください。 ● トイレの壁や天井が黒色などの濃い色ではありませんか。 → トイレの壁や天井の色を明るい色に変更してください。	8 -
	リモコン操作しても「ピッ」と音がしない	● リモコンの電池が消耗していませんか。 → リモコンの電池を交換してください。 ● 電池の⊕⊖が間違っていないですか。 → 電池を正しく入れてください。 ● 操作音を消す設定になっていませんか。 → 操作音を「入」設定にしてください。	- 25 25 27
	ノズルが出るときに音がする	● ノズルモーターの駆動音で異常ではありません。	-
	着座すると、「ブーン」と音がする(CH324WSのみ)	● 脱臭が作動するときのファンモーターの音です。異常ではありません。	10 13

症状	調べるところ・原因・対策	参照ページ	
便座ユニット	便座が冷たい	● 便座温度設定を「切」にしていませんか。 → 便座温度をお好みの温度に設定してください。	13
	座ったときに便座が冷たく、しばらくするとあたたかくなる	● 節電ランプが点灯していませんか。 → お使いにならない時間帯ごとに暖房便座の設定温度を自動的に下げて節電していますので、着座したときに冷たく感じる場合があります。 ● 8時間切ランプが点灯していませんか。 → 暖房便座への通電を止めていますので、便座は冷たくなっています。	14 15
温水ユニット	温水温度が低い	● 温水温度設定を「切」にしていませんか。 → 温水温度をお好みの温度に設定してください。 ● 「節電」や「8時間切」に設定していませんか。 → 「節電」や「8時間切」を解除してください。	13 14 15
	温水が途中で水に変わってしまう	● 本体の温水タンク容量は約0.60Lです。洗浄強さ「中」で約60秒使うと水に変わります。洗浄を止め、約5~7分待つとお湯になります。(水温によって異なります)	11
脱臭ユニット	十分に脱臭できない(CH324WSのみ)	● 脱臭用フィルターにほこりがつまっていませんか。 → フィルターを乾いた歯ブラシなどでお手入れしてください。	19
	便座から立ち上がった後も脱臭が自動停止しない(CH324WSのみ)	● 便座から立ち上がった後、約1分間は脱臭運転しています。 → 約1分後に停止します。	13
	座ったときに脱臭が始まらない(CH324WSのみ)	● 操作部の着座ランプが点灯していますか。便座の前方に座ったときなど、まれに着座検知できないことがあります。 → 中央部に座り直しても着座検知しない場合は、着座スイッチを2秒以上押しと、着座検知した状態になります。ただし、脱臭するタイミングはおしり、ビデ洗浄時に開始します。	10 11
その他ユニット	洗浄前や洗浄後、本体下面から便器に水が出ている	● 使い始めと終わりにノズルを水洗いしているため、便器内に水が出ますが、異常ではありません。	10 11
	手洗いボールより水が飛び散る	● 水圧が高く、給水量が多いためです。止水栓で調節してください。	22
	便座に座るとがたつく	● 便座が下がることで着座を検知するため、脚ゴムと便器の間に隙間を設けています。体重を移動させたとき、少しがたつくことがあります。異常ではありません。	施工 説明書 17
	においがする	● 本体取り付けねじのゆるみが考えられます。ねじの締め付け確認をお願いします。 ● 本体が便器から脱着できる構造のため締め付け後も少しがたつきが生じることがありますが異常ではありません。	施工 説明書 9
		● 購入後すぐは、樹脂のにおいがしますが、ご使用とともに減少します。異常ではありません。	-

故障かな？

故障かな？

次のような場合には必ずお買い上げの販売店にご連絡ください。

- 電源プラグを差し直しても本体の電源・漏電テスト・節電・便座温度・温水温度・8時間切ランプがいつまでも点滅する。(電源プラグを抜くこと)
- リモコンを便器に落とし、ぬらしてしまった。
- 電源プラグを差し直しても本体の電源ランプが点灯しない。
- 煙が出たり、異常な音やにおいがする。(電源プラグを抜くこと)

次のような場合は設定が取り消されますので、再設定をしてください。

このようなとき	再設定する機能	参照ページ
電源プラグを抜いたとき 漏電テストスイッチを押したとき 停電が1秒以上続いたとき	● 節電 / 8時間切	14・15
リモコンの電池を交換したとき (電池が抜けたとき)	● 洗浄強さ ● 洗浄位置	12

仕様

項目	品番	CH324WS	CH325WS
給水方式		水道直結給水式	
定格	電源	交流 100 V 50-60 Hz	
	ワイヤレスリモコン	直流 3 V (単 3 形乾電池 2 個)	
消費電力		334 W (本体: 287 W 便座: 47 W)	332 W (本体: 285 W 便座: 47 W)
	区分 ^{*1}	貯湯式	
年間消費電力量 ^{*2}		156 kWh/年 (216 kWh/年)	
暖房便座	標準表面温度 ^{*3}	「切」室温、3段階切り換え「低」約29℃(約29℃) / 「中」約33℃(約30℃) / 「高」約37℃(約33℃)	
	安全装置	温度ヒューズ	
脱臭装置	脱臭剤	触媒脱臭	—
	風量	0.1 m ³ /分	—
洗浄装置	最大流量	おしり洗浄: 0.65 L/分 ビデ洗浄: 0.65 L/分	
	流量調節	5段階	
	標準温水温度	「切」水温、3段階切り換え「低」約37℃ / 「中」約38.5℃ / 「高」約40℃	
	貯湯量	約0.60 L	
安全装置	温度ヒューズ・温度過昇防止装置・逆流防止装置		
その他の安全装置	漏電検知機能・着座センサー		
使用温度範囲	0~35℃ (給水温度) 0~40℃ (周囲温度)		
使用水圧範囲 ^{*4}	49~735 kPa {0.5~7.5 kgf/cm ² }		
標準寸法 (幅×高さ×奥行)	47 cm×16 cm×59 cm		
標準質量	4.0 kg	3.9 kg	

※1: 省エネ法 (2012年度基準) の区分

※2: 年間消費電力量は4人家族(男性2人・女性2人)で使用の場合。〔室温:5℃(冬季)・15℃(春秋)・28℃(夏季)、水温:15℃〕おしり洗浄使用1日4回、ビデ洗浄使用1日8回、男性小用1日4回で省エネ法 (2012年度基準) の測定方法に準拠し、標準品を測定して計算しました。() 内は8時間切設定による節電を使用しない場合の年間消費電力量です。

※3: () 内は着座していないときの温度です。

※4: 使用水圧範囲が147 kPa以下では水勢調節範囲が狭くなります。

抗菌樹脂を使用した部分と試験結果

便座 (着座面)	
● 試験機関…石塚硝子(株) 抗菌試験所 ● 試験方法…フィルム密着法 JIS Z 2801	● 抗菌方法…抗菌剤を樹脂に練り込み ● 試験結果…24時間後99%以上抑制 上記試験は2種類のみ菌で実施

保証とアフターサービス よくお読みください

使いかた・お手入れ・修理などは

■まず、お買い上げ先へご相談ください。

▼お買い上げの際に記入されると便利です

販売店名	
電話 ()	—
お買い上げ日	年 月 日

●保証期間中は、保証書の規定に従って出張修理いたします。保証期間: お買い上げ日から本体 1 年間
●保証期間終了後は、診断をして修理できる場合はご希望により修理させていただきます。

※修理料金は次の内容で構成されています。

- 技術料 診断・修理・調整・点検などの費用
- 部品代 部品および補助材料代
- 出張料 技術者を派遣する費用

修理を依頼されるときは

「よくあるご質問」「故障かな?」(26~30ページ)でご確認のあと、直らないときは、まず電源プラグを抜いて、お買い上げ日と下の内容をご連絡ください。

●製品名	温水洗浄便座
●品番	CH
●故障の状況	できるだけ具体的に

※補修用性能部品の保有期間 **6年**
当社は、この温水洗浄便座の補修用性能部品 (製品の機能を維持するための部品) を、製造打ち切り後6年保有しています。

■転居や贈答品などでお困りの場合は、次の窓口にご相談ください。

ご使用の回線 (IP 電話やひかり電話など) によっては、回線の混雑時に数分で切れる場合があります。

●使いかた・お手入れなどのご相談は……

●修理に関するご相談は……

パナソニック お客様ご相談センター 365日 受付9時~20時

電話 フリーダイヤル  **0120-878-365**

※携帯電話・PHSからもご利用になれます。

パナソニック 修理ご相談窓口

電話 フリーダイヤル  **0120-878-554**

※携帯電話・PHSからもご利用になれます。

●上記電話番号がご利用いただけない場合は、各地域の「修理ご相談窓口」におかけください。

【ご相談窓口におけるお客様の個人情報のお取り扱いについて】

パナソニック株式会社およびグループ関係会社は、お客様の個人情報をご相談対応や修理対応などに利用させていただき、ご相談内容は録音させていただきます。また、折り返し電話をさせていただくための発信番号を通知いただいております。なお、個人情報を適切に管理し、修理業務等を委託する場合や正当な理由がある場合を除き、第三者に開示・提供いたしません。個人情報に関するお問い合わせは、ご相談いただきました窓口にご連絡ください。

■各地域の修理ご相談窓口 ※電話番号をよくお確かめの上、おかけください。

●地区・時間帯によって、集中修理ご相談窓口へ転送させていただきます場合がございます。

北海道地区	札幌 ☎(011)894-1255	札幌市厚別区厚別南2丁目17-7	近畿地区	滋賀 ☎(077)582-5021	栗東市小柿9丁目4-10
	旭川 ☎(0166)22-3015	旭川市2条通16丁目1166		京都 ☎(075)646-2123	京都市南区上鳥羽中河原3番地
	帯広 ☎(0155)33-8478	帯広市西20条北2丁目23-3		大阪 ☎(06)7730-8888	東大阪市長田東1丁目3-12
	函館 ☎(0138)48-6630	函館市西栲栳町589-241		奈良 ☎(0743)59-2770	大和郡山市筒井町800番地
東北地区	青森 ☎(0172)62-0880	青森市浪岡大字浪岡字稲村262-1	和歌山 ☎(073)475-2984	和歌山市栗栖373-4	
	秋田 ☎(018)868-7008	秋田市外旭川字小谷地3-1	兵庫 ☎(078)796-3140	神戸市須磨区弥栄台3丁目13-4	
	岩手 ☎(019)645-6130	盛岡市厨川5丁目1-43	鳥取 ☎(0857)26-9695	鳥取市安長295-1	
	宮城 ☎(022)387-1117	仙台市宮城野区扇町7-4-18	松江 ☎(0852)23-1128	松江市平成町182番地14	
首都圏地区	山形 ☎(023)641-8100	山形市平清水1丁目1-75	出雲 ☎(0853)21-3133	出雲市渡橋町416	
	福島 ☎(024)991-9308	郡山市備前館2丁目5	浜田 ☎(0855)22-6629	浜田市下府町327-93	
	栃木 ☎(028)689-2555	宇都宮市上戸祭3丁目3-19	岡山 ☎(086)242-6236	岡山市北区野田3丁目20-14	
	群馬 ☎(027)254-2075	前橋市箱田町325-1	広島 ☎(082)295-5011	広島市西区南観音1丁目13-5	
中部地区	茨城 ☎(029)864-8756	つくば市筑穂3丁目15-3	山口 ☎(083)973-2720	山口市小郡下郷220-1	
	埼玉 ☎(048)728-8960	熊谷市宮町1丁目29番	香川 ☎(087)874-3110	高松市国分寺町国分寺3番地3	
	千葉 ☎(043)208-6034	千葉市中央区末広5丁目9-5	徳島 ☎(088)624-0253	徳島市沖浜2丁目36	
	東京 ☎(03)5477-9700	東京都杉並区本天沼3丁目43-16	高知 ☎(088)834-3142	高知市仲田町2-16	
九州地区	山梨 ☎(055)222-5822	中央市山之神流通団地1-5-1	愛媛 ☎(089)905-7544	愛媛県伊予郡砥部町八倉75-1	
	神奈川 ☎(045)847-9720	横浜市戸塚区品濃町561-4	福岡 ☎(092)593-8002	春日市春日公園3丁目48	
	新潟 ☎(025)286-0180	新潟市中央区神道寺2丁目7-1	佐賀 ☎(095)246-9151	佐賀市鍋島町大字八戸字上深町3044	
	石川 ☎(076)280-6608	金沢市玉鉾2丁目266番地	長崎 ☎(095)830-1658	長崎市東町1919-1	
沖縄地区	富山 ☎(076)424-2549	富山市根塚町1丁目1-4	大分 ☎(097)556-3815	大分市萩原4丁目8-35	
	福井 ☎(0776)21-0622	福井市問屋町2丁目14	宮崎 ☎(0985)63-1213	宮崎市本郷北方字草葉2099-2	
	長野 ☎(0263)86-9209	松本市寿北7丁目3-11	熊本 ☎(096)367-6067	熊本市東区健軍本町12-3	
	静岡 ☎(054)287-9000	静岡市駿河区高松2丁目24-24	鹿児島 ☎(099)246-7050	鹿児島市上荒田町27-4	
	愛知 ☎(052)819-0225	名古屋市瑞穂区塩入町8-10	沖繩 ☎(098)877-1207	浦添市城間4丁目23-11	
	岐阜 ☎(058)255-5784	岐阜市西河渡3丁目73			
	三重 ☎(059)254-5520	津市久居野村町字山神421			

所在地、電話番号は変更になることがありますので、あらかじめご了承ください。

最新の「各地域の修理ご相談窓口」はホームページをご活用ください。 <http://www.panasonic.com/jp/support/consumer/repair/area.html>

0515