

取扱説明書

型 式 名

RSW-F403CWM

フロントオープンタイプ 食器洗い乾燥機

家庭用

保証書付

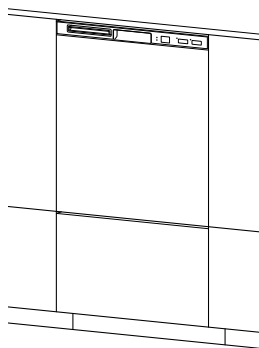

ご愛用の皆様へ

- このたびはリンナイ製品をお買い上げいただき、まことにありがとうございます。
- ご使用前に、この取扱説明書をよくお読みいただき、安全に正しくお使いください。
- この取扱説明書の裏表紙が保証書になっています。内容をご確認のうえ、大切に保管してください。
- この機器は家庭用ですので、業務用のような使いかたをされますと著しく寿命が短くなります。
- この機器は国内専用です。海外では使用できません。

- 取扱説明書を紛失した場合は、当社交換部品・お手入れ品などの販売サイト Rinnai Style (<https://www.rinnai-style.jp/>)、またはお買い上げの販売店にてお買い求めください。

洗剤を使用される場合

必ず「食器洗い乾燥機専用洗剤」をご使用ください。台所用液体洗剤は少量でも使わないでください。泡が多量に発生し、故障の原因となります。



JW0033-825(01)
240300©

(工場管理) 06000008002180

Rinnai

よくある質問

Q. 重曹や一般の台所用液体洗剤は使えるの？

泡が異常発生し、水漏れや故障の原因になります。

A. 少量でも使わないでください！
水槽内で泡が多量に発生し、洗えない、故障の原因になります。

Q. 食器洗い乾燥機で洗えないものは？

A. ・ふきん・タオルなど、食器や調理器以外のもの
⇒ヒーターに落下すると、発煙・発火の原因になります。
・木製品・耐熱温度が低いプラスチック製品など
⇒食器を傷めます。

Q. クレイに洗えないものってあるの？

A. ・徳利などの口の小さい食器類
・手で洗っても落ちにくいこげつき、油汚れがひどいもの
⇒ひどい汚れは食器類をセットする前に、台所用液体洗剤を使わずに、湯洗いやつけ置きで、あらかじめ落としてください。

Q. 食器類の汚れはどれぐらい落としてからセットするのですか？(予洗い)

A. カレー・油炒め・あんかけ・魚の骨など、食器の油・汁・残菜は台所用液体洗剤を使わずに、スポンジやキッチンペーパー等で取り除いてからセットしてください。



Q. 食器類をセットするときに注意することは？

A. かごの下や庫内からはみさないようにしてください。

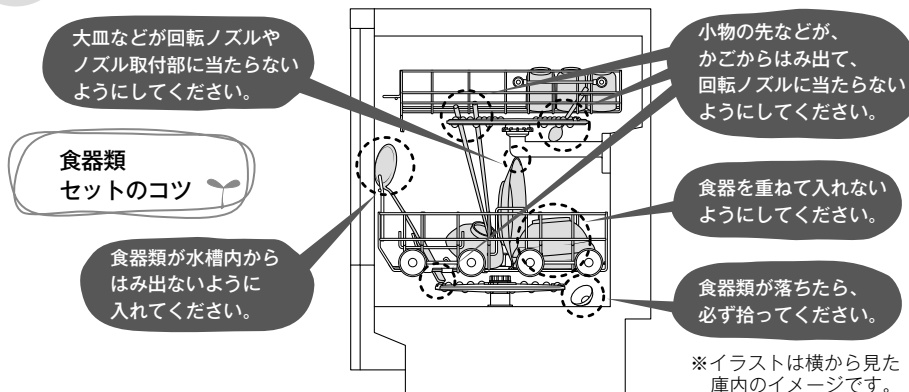

⊗ 庫内からはみ出していると…

ドアを閉めるときに本体に当たり、割れるおそれがあります。

ドアを無理に閉めると、水漏れ・破損などの原因になります。

⊗ 回転ノズルやノズル取付部に当たっていると…

洗浄不良・水漏れ・破損などの原因になります。

食器の入れかた

詳しくはP.27~32ページ

最大8人分の例

大皿 8点
 中ばち 8点
 小皿 9点
 茶わん 9点

吸物わん 9点
 湯のみ・コップ 13点
 はし 8組
 スプーン 8点

フォーク 8点

① 食器かご（上）に小皿・湯のみ・コップ・吸物わん・茶わんを入れる

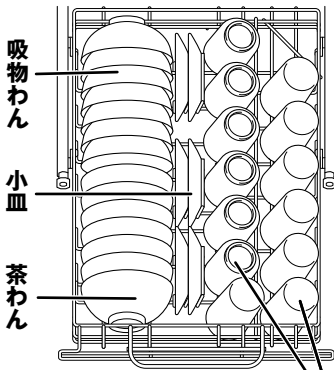

② 食器かご（下）に小皿・中ばち・大皿・小物・吸物わん・茶わんを入れる

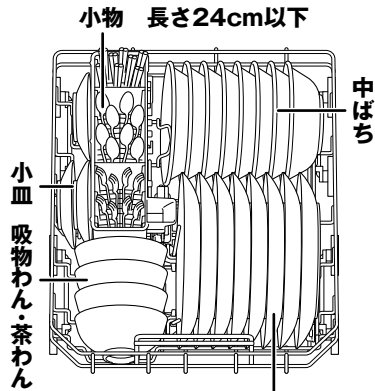

包丁セットのしかた

(例)



小物入れ

湯のみ・コップ
高さ11cm以下

大皿
直径24cm以下...8点
あるいは
直径26cm以下...4点
※26cmの大皿は1点
ずつスペースを空けて入れてください。

「包丁を洗うとき」P.30ページ
 食器は端から中心へ向かってセットすると入れやすいです。

食器の入れかたのコツ

ポイントは
重ならないように
セットすること！

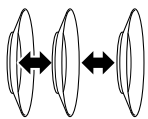

食器が
重ならないように

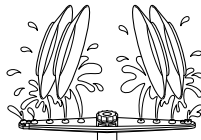

汚れた面に
水がよく当たるように
内向きに傾けて

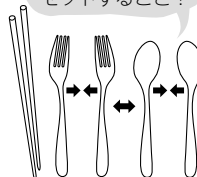

はし
汚れた方を下向きに
スプーン・フォーク
汚れた方を上向きに
重ならないように

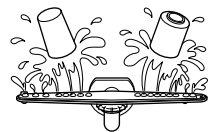

湯のみ・コップ
飲み口を下向きに

使いかた

前面操作パネル



上面操作パネル



① ドアを開け、食器かごを引き出し食器を入れる

きれいに仕上げるポイント!

洗い落しにくい汚れは、あらかじめ手洗いで落としてください。

② 専用洗剤を小物入れの洗剤投入口へ入れて食器かごを戻す

コース		
標準・スピーディ・夜エコ	小さじ約2杯	約10g
念入り	小さじ約4杯	約20g

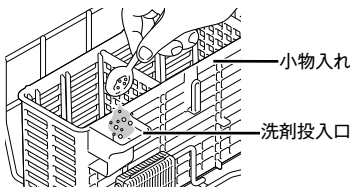

③ 電源 を入れる

- ドアを開けたままにしてください。

④ コースを選ぶ

- **コース** を押してお好みのコースを選択してください。
- 前回と同じコースの場合は、この操作は必要ありません。

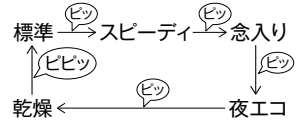

コース

標準	ふつうの汚れをすぐに洗うとき。
スピーディ	ふつうの汚れを早く洗いたいとき。 (つけおき、軽くすすいだ後に)
念入り	ひどい汚れを洗うとき。
夜エコ	ランニングコストを抑えて洗いたいとき。(運転時間は長くなります。)
乾燥	乾燥のみをするとき。

⑤ ソフト排気を選ぶ

- **ソフト排気** でソフト排気を選択できます。
- 排気口から出る排気の温度を通常より低くします。小さなお子様にも配慮した温度(約35℃*)です。
- 乾燥時間が約55分長くなります。
- 「標準」「念入り」コースで使用できます。

*排気口から約10cm離れて計測(湿度65%、室温20℃の場合)当社実験による

⑥ 乾燥時間を選ぶ

- **乾燥時間** を押すと現在のコースの乾燥時間が表示されます。**乾燥時間** で乾燥時間を選択できます。
- 前回と同じ乾燥時間の場合は、この操作は必要ありません。

⑦ 予約時間を選ぶ

- **予約** を押すと予約時間が表示されます。**予約** で予約時間を選択できます。
- 前回と同じ予約時間の場合は、この操作は必要ありません。
- 予約を解除する場合は、予約時間が消えるまで **予約** を押してください。

⑧ ドアを閉め、スタート ▶/|| を押します

- 運転を開始してから電源を切ると、庫内の水をすべて排水します。
もう一度運転する際は、洗剤を入れるところ(❶)から始めてください。
- 予約時間を設定した場合は設定した時間を待機してから運転を開始します。

⑨ 運転終了後、ドアを開け、食器を取り出す

- 終了ブザーが鳴ります。
- 食器の取り出しやお手入れは、運転終了後30分以上おいて、中が冷えてから行ってください。やけどのおそれがあります。
- からっとキープを設定している場合は送風と停止を約4時間繰り返して水滴やおいを抑えます。ドアを開けるとからっとキープは終了します。

⑩ お手入れ

- 使ったらその都度、残菜を捨て残菜フィルターを洗ってください。カビなどの繁殖のおそれがあります。



もくじ

各部のなまえ	5
安全にご利用のために	
安全上のご注意	8
使いかた	
コースの選びかた	15
各種設定の変更	17
基本の操作	18
食器の入れかた	27
仕上がりが悪いと思ったら	33
長くご利用いただくために	
お手入れのしかた	35
下部ドアの取り付けかた	40
よくあるご質問(Q&A)	41
ブザーが鳴って、こんな表示が出たら	45
交換部品・別売品のご紹介/仕様	51
あんしん点検に関するお願い	52
アフターサービス	54
銀イオンカートリッジについて	56
保証書	裏表紙

お願い

- 運転中にドアを開くときは、必ずスタート/一時停止スイッチを押してから、開いてください。
- 運転中に食器を新しく追加すると、洗いが悪くなる場合があります。
- 2日以上食器を入れたままにしないでください。

お知らせ

下記の設定変更ができます。詳しくは「各種設定の変更」(P.17ページ)をご覧ください。

- からっとキープの設定
- 運転終了時のブザー音の設定

各部のなまえ

ド ア

排気口

※排気口周辺に、結露水が
付着することがありますが、
異常ではありません。

取っ手

前面操作パネル

☞ 7ページ

電源スイッチ

スタート／一時停止 スイッチ

下部ドア

水 槽

給水口

水槽

シールパッキン

残菜フィルター

☞ 18、51ページ

洗剤入れ

☞ 20ページ

ご注意ラベル

あんしん点検銘板

回転ノズル (上)

☞ 35～37ページ

エアー抜き

回転ノズル (下)

☞ 35～37ページ

ヒーターカバー

内部にヒーターがある
ため、はしなどが落ち
た場合、焼け・焦げの
原因になります。

ドア

上面操作パネル

☞ 7ページ

食器かご(上)

食器かご(上)

☞ 27～32 ページ

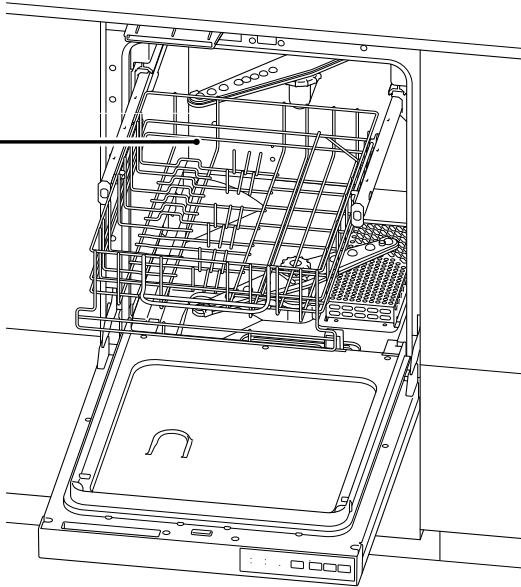

食器かご(下)

小物入れ

☞ 28、29、51 ページ

洗剤投入口

☞ 3、19 ページ

銀イオンカートリッジ

水槽や食器・食器かごに Ag + オンコートを生じ、庫内抗菌・除菌効果を発揮します。

☞ 51、56 ページ



食器かご(下)

☞ 27～32、51 ページ

大皿かご

☞ 27～31、51 ページ

車輪(前)

☞ 51 ページ

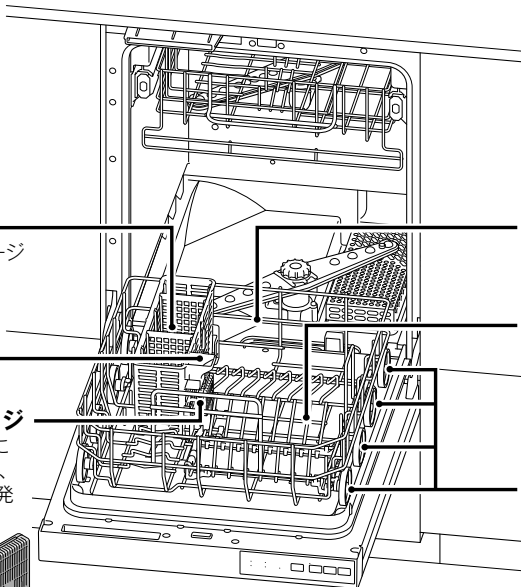

各部のなまえ

前面操作パネル

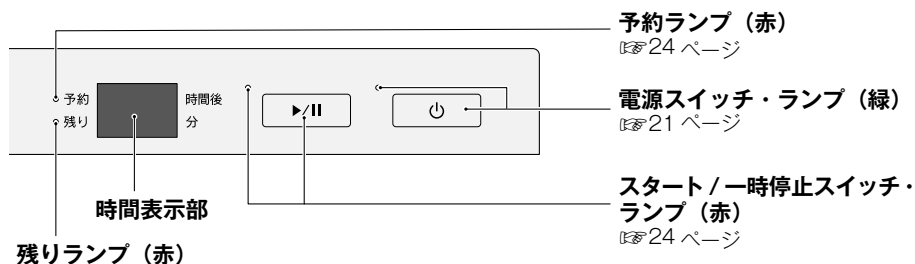

上面操作パネル

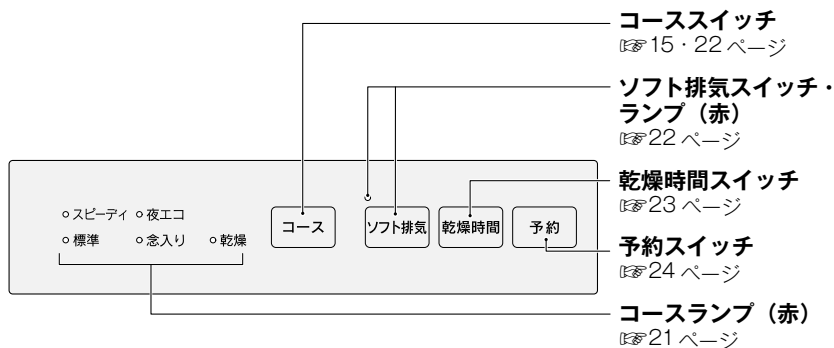

付属品

●専用洗剤

※食器洗い乾燥機専用洗剤以外は、ご使用にならないでください。



●銀イオンカートリッジ



食器かごに取り付けてあります。









安全上のご注意 (必ずお守りください)

■お使いになる人や他の人への危害、財産への損害を未然に防止するため、必ずお守りいただくことを次のように説明しています。

■以下に示す表示と意味をよく理解してから本文をお読みください。

 警告	この表示を無視して誤った取扱いをすると、人が死亡、重傷を負う可能性、または火災の可能性が想定される内容を示しています。
 注意	この表示を無視して誤った取扱いをすると、人が軽傷を負う可能性や物的損害の発生が想定される内容を示しています。

■絵表示には次のような意味があります。

 この絵表示は、してはいけない「禁止」内容です	 火気禁止	 接触禁止	 水ぬれ禁止	 分解禁止
 この絵表示は、気をつけていただきたい「注意喚起」内容です				
 この絵表示は、必ず実行していただきたい「強制」内容です				

安全上のご注意 (使用編)

電気工事店または施工主より設置説明書を受け取り、工事完了後の点検項目をご確認ください。

警告



■前面操作パネルの時間表示部に、故障を表す「17」、「18」または「56」が表示された場合は、絶対にブレーカーを「切」にしない。また、電源プラグを抜かない

排水ができなくなり本機周辺が水漏れにより損傷するおそれがあります。

(前面操作パネルの表示(故障内容))



水漏れ



給水中の水漏れ



水が給水され続けている



■本機から煙が出ているときや、異臭がするなどの異常がある場合は、すぐに専用回路のブレーカーおよび本機の電源を「切」にして、お買い上げの販売店、または当社お客様センター(フリーダイヤル：0120-054321)に必ず点検・修理を依頼する

感電や漏電・ショートなどによる火災のおそれがあります。

※点検・修理の際には製造番号の確認が必要になることがあります。製造番号は右図のようにあんしん点検銘板に表示してあります。

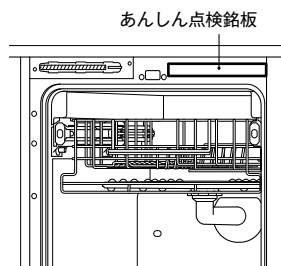

警告



火気禁止

■火気や燃えやすいものを近くに置かない

火のついたローソク・蚊取り線香・タバコなどの火気や揮発性の引火物を近づけないでください。変形や火災のおそれがあります。



接触禁止

■運転中、または運転終了後30分間は絶対にヒーターやヒーターカバーに触れない

やけどのおそれがあります。(ヒーター・ヒーターカバーの場所は 5 ページをご覧ください。)

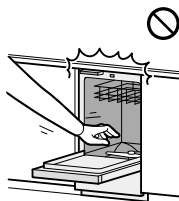

水ぬれ禁止

■本体に水をかけない

ショート・感電や故障の原因になります。



分解禁止

■修理技術者以外の人は絶対に分解したり、修理・改造は行ったりしない

発火したり、異常動作してけがをしたりすることがあります。



■食器の取り出し・残菜フィルターの掃除・お手入れは運転終了後30分間は行わない

やけどのおそれがあります。

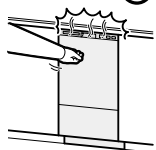

■お子様を中へ入れさせない

使用後は必ずドアを閉めてください。中からはドアは開きません。



■運転中は本体に衝撃を加えない

感電や漏電・ショートによる火災のおそれがあります。

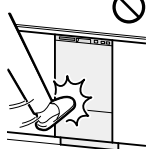

■子供だけで使わせない

やけど・けがをするおそれがあります。



■給湯接続時は、使用中・使用後、他の給湯(水)栓からも高温のお湯が出ることもあるので、注意する

給湯器が高温設定になっている場合、やけどをするおそれがあります。



安全上のご注意 (使用編)

⚠️ 注意



■運転中はドアを開けない

- 高温の湯気が出て、やけどをすることがあります。
- 洗浄水が高温になっており、手を触れるとやけどをします。

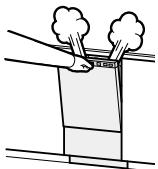

■食器洗い乾燥機専用洗剤以外は絶対に使用しない

☞ 51 ページ

■台所用液体洗剤は絶対に使用しない

■食器類の汚れをあらかじめ落としておくときも、台所用液体洗剤を絶対に使用しない

泡が多量に発生し、洗えない・水漏れ・故障・思わぬ事故の原因になります。

必ず「食器洗い乾燥機専用洗剤」を使用してください。

台所用液体洗剤を使用して発生した不具合、および故障は保証期間内でも有料修理の対象となります。

ひどい汚れは食器類をセットする前に、台所用液体洗剤を使わずに、湯洗いやつけ置きで落としてください。



■排気口はふさがない

乾燥性能の著しい低下の原因になります。

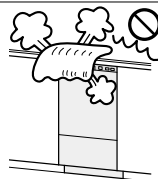

■下部ドアの下に足を入れたり、物を入れたりしない

下部ドアが上下に動き、けがをしたり、物を破損するおそれがあります。

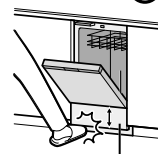

下部ドア

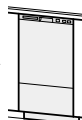

台所専用洗剤



■ドアや食器かご(上)(下)の上に乗らない

機器の損傷や故障の原因になります。



■排気口付近に近づいたり、手をかけたりしない

湯気・温風によりやけどをすることがあります。



■バケツやおけなどで水を入れない

水漏れの原因になります。



■排水管を高圧洗浄するときは、排水管の水を機器に逆流させない

排水管の水が機器へ逆流すると、破損や水漏れのおそれがあります。機器の排水ホースに加わる圧力は、0.1MPa以下にしてください。

⚠ 注意



■食器かごを強く引き出さない

ドアから落ちることがありますので、注意してください。

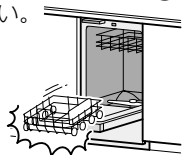

■ドアを強く開けない また強く閉めない

食器どうしがぶつかり、割れることがあります。また、機器の損傷や故障の原因になります。

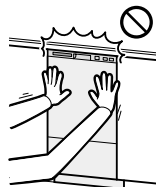

■食器かご(下)をドアに載せたままドアを閉めない

食器が割れることがあります。

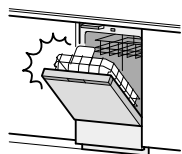

■食器かご(下)を水槽にセットするときは強く挿入しない

食器が割れることがあります。



■プラスチック製のスプーンなど先の細長いものは入れない

水圧で飛ばされてヒーターカバーのすき間に落ちた場合、発煙や故障の原因になります。



■食器は食器かごに無理やり入れない

食器かごのコーティングがはがれたり、かごが変形したりするおそれがあります。



■ふきん・タオルなど、食器や調理器具以外のものは入れない

発火・発煙のおそれがあります。



■給湯接続時は、給湯器の設定温度は必ず70℃以下にする

給湯温度が70℃を超えると、本機の故障の原因になります。

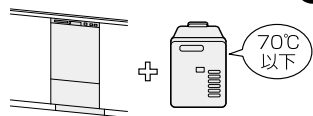

安全上のご注意 (使用編)

⚠️ 注意



- シールパッキンのシール部や水槽の下端に異物の付着や傷がないことを確認する

水漏れの原因になります。



- ドアを閉めるとき指をはさまないように注意する

けがのおそれがあります。

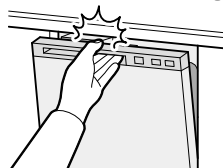

- 冬期にご使用にならない場合（寒冷地の別荘など）、水抜き作業が必要なため、お買い上げの販売店、またはお近くの水道工事業者に相談する

万一、凍結してそのまま放置されると、給水弁や配管などが破損するおそれがあります。



- カレー・油炒め・あんかけ・魚の骨など、食器の油・汁・残菜は台所用液体洗剤を使わずに、スポンジやキッチンペーパー等で取り除いてからセットする



お願い

■ 元付け型の浄水器に接続しない

元付け型の浄水器に接続した場合、残留塩素濃度が0.1ppm未満となり屋内に給水される水が細菌などに汚染されるおそれがあります。

※水道法の基準は0.1ppm以上

次の食器は本機では洗えません ✕

■ 傷の付いたガラス食器・強化ガラス製・カットグラス・クリスタルグラス・ビードログラス・デザイングラスなど、ガラスの厚みが均一でないグラス

⇒ 白くにごったり、ひびが入ったり、粉々に割れたりします。



■ 銀製・洋銀製食器など

⇒ 金色に変わり、その後黒く変色します。



■ 耐熱 90℃以下のものと、温度表示のないプラスチック容器

⇒ 変形のおそれがあります。

■ ほ乳びんの乳首など小さくて軽い容器

⇒ 変形します。
また、水圧で飛ばされます。



■ 漆塗り食器・重箱・金箔入りの食器

⇒ はがれるおそれがあります。

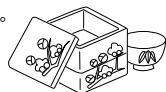

■ びん・徳利などの食器・水筒

⇒ 口の小さいものは、中が洗えません。

■ ひびやひび割れ模様に入った食器

⇒ 割れるおそれがあります。



■ アルマイト処理をしていないアルミ製の鍋や食器・銅製の鍋や食器

⇒ 白くなりその後、灰色に変色します。



■ フッ素樹脂加工を施したフライパンなどで、表面に傷やはがれのあるもの

⇒ コーティングがはがれることがあります。



■ 木製の食器・はしなど

⇒ ひび割れや膨張を起こします。



■ 食器洗い乾燥機に対応していない食器

⇒ 食器の仕様を確認してください。

■ 食器洗い乾燥機は弱アルカリ性の洗剤を使用して、40～80℃のお湯で洗います。洗うものによっては変色する場合がありますので、注意してください。

コースの選びかた

●運転（乾燥コースを除く）の内容



コース	選択できる機能			時間の目安*2		からっとキープ
	ソフト排気	乾燥時間*1		湯温 水温	運転時間	
選択		初期設定時間	湯温 水温			運転時間
標準 (ふつうの汚れ)	○	○	(60分)	60℃	約140分	○
				20℃	約160分	
スピーディ (ふつうの汚れ) ●つけ置き、または軽くすすいだ少量の食器や調理器具を洗うとき。	×	○	30分	60℃	約 95分	○
				20℃	約115分	
念入り (ひどい汚れ)	○	○	(60分)	60℃	約170分	※入/切 設定可
				20℃	約200分	
夜エコ (ふつうの汚れ) ●ランニングコストを抑えて洗いたいとき。(運転時間は長くなります。)	×	○	120分	60℃	約195分	○
				20℃	約210分	
乾燥 ●乾燥のみをするとき	×	○	120分	—	約120分	—

ふつうの汚れとは	手洗いなら台所用洗剤をつけたスポンジたわしで1～2回こすれば落とすことができる汚れ。 ●食後あまり間をおかず（30分程度以内）、汚れが乾燥していない食器や調理器具を洗うとき。
ひどい汚れとは	手洗いなら台所用洗剤をつけたスポンジたわしで約5、6回こすれば落とすことができる汚れ。 ●食後1時間程度経過して汚れが乾燥した食器や調理器具を洗うとき。（汚れが乾燥してこびりついた食器や調理器具は、あらかじめ流水でサッと流す。） ●中華料理など油分が多いとき。

●ひどい油汚れや手洗いでも落としにくい汚れを取り除き、固形物をあらかじめ落としてください。

※1 しっかり乾燥させたい場合は、乾燥時間を長くしてください。()内の時間はソフト排気が「切」の場合の初期設定です。P.23 ページ

※2 運転時間は水圧 0.3MPa(3kgf/cm²)、水温 20℃または湯温 60℃設定にした場合の標準運転時間です(本体の近くまで 60℃のお湯がきている場合)。
水圧および湯温(水温)が低い場合には、上記の運転時間より長くなります。またソフト排気を「入」に設定した場合は、約 55 分運転時間が長くなります。
からっとキープの時間(4時間)は含まれません。

スピーディコース

- つけ置き、または軽くすすいだ少量の食器を洗うときに便利なコースです。

お知らせ

- 油汚れなどのしつこい汚れは残る場合がありますので、標準コースあるいは念入りコースをお使いください。ただし、スポンジなどで汚れを取る、お湯にしばらくつけておくなどの前処理をすれば、このコースでもご利用いただけます。
- 十分に乾燥したい場合は乾燥時間を「2 時間」に変更していただくことをおすすめします。
☎ 22・23 ページ

夜エココース

- ランニングコストを最大限に安くできるコースです。運転時間は長くなります。夜間就寝中に運転するのがおすすめです。

お知らせ

- 割安な深夜電力を利用するときにおすすめです。深夜電力料金にするには、「時間帯別電灯契約」が必要です。電気の利用量を昼間と夜間に分けて計量し、従来の契約に比べて夜間は安くなる制度です。

ソフト排気

- ソフト排気を設定することができます。
☎ 22 ページ
- 特に小さなお子様のいるご家庭ではソフト排気を含む運転コースを設定してください。
- ソフト排気を設定すると、乾燥行程時に排気口から出る排気の温度が下がります。水槽内の水温上昇を抑えて運転するため、乾燥時間が約55分長くなります。
- スピーディ・夜エコ・乾燥コースでは選択できません。

からっとキープ

- からっとキープを設定することができます。☎ 17 ページ
- からっとキープは1回約30秒の送風と4分半の停止を繰り返して最大4時間運転し、乾燥させます。水槽の中や食器などに露が残ったり、水槽ににおいが残ったりすることをおさえます。
- 運転終了後、約4時間、からっとキープを行います。ドアを開けると、からっとキープは終了します。

お知らせ

排気温低減行程

- 排気口から出る排気の温度を下げるため、すすぎ後乾燥の前にポンプを停止して水槽内の温度と蒸気の低減を行なっています。標準・スピーディコースは約10分間、念入りコースは約20分間です。この時間は運転時間に含まれています。このとき運転音がしませんが、異常ではありません。また、湯気によりやけどをするおそれがありますので、ドアを開けないでください。

各種設定の変更

以下の機能の設定を変更することができます。

からっとキープの設定

からっとキープの初期設定（工場出荷時）は「入」に設定されています。

①電源を「切」の状態では  を約 5 秒間押し続けます

②ブザーが鳴って設定されます

設定「切」・・・「ピピッ」 表示「F

設定「入」・・・「ピピピピッ」 表示「r

- からっとキープ設定「切」の場合は、乾燥運転終了と同時に電源ランプが消灯します。なお、数分間機器を冷却するために乾燥ファンが動く場合があります。



運転終了時のブザー音の設定

ブザー音の初期設定（工場出荷時）は「ブザー音あり」に設定されています。

①電源スイッチを押して「入」にします

②運転をスタートさせるときに  を約 2 秒間押し続けます

③ブザーが鳴って設定されます

設定「ブザー音なし」・・・「ピピッ」 表示「F

設定「ブザー音あり」・・・「ピピピピッ」 表示「r

- 再度設定する場合は、電源を「切」の状態にしてやり直してください。
- ドアを開けた状態では設定できません。ドアを閉めて設定してください。

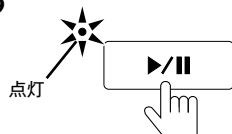

お知らせ

- 設定を工場出荷時の状態に戻したい場合や設定を間違えた時などに元の設定に戻すには、同じ操作を繰り返してください。

基本の操作

準備

- 操作パネルや前面表示部の表面に透明の保護シールが貼られている場合は、ご使用前にはがしてください。
- ご注意ラベルに保護シートはありませんので、はがさないでください。
- 水槽内に紙や梱包材が入っていないか確認して、すべて取り除いてください。
- 初めて機器を使用するときは、専用洗剤を使用してスピーディコースで水槽内を洗浄したあと、使用してください。
- 乾燥コースのみを多く使用される場合は、月に1回程度、庫内洗浄を行ってください。（カビやにおい発生の原因になります。） 35ページ
- 長期間使用しなかった場合は、洗剤を入れずにスピーディコースで水槽内を水洗いしたあと、使用してください。

残菜フィルターを正しく取り付ける

確実に取り付けないと、残菜を含んだ汚れた水のまま使い続けるので、食器がきれいに洗えません。また、ポンプ内部に異物が混入してポンプが故障したり、安全装置が作動したりすることがあります。

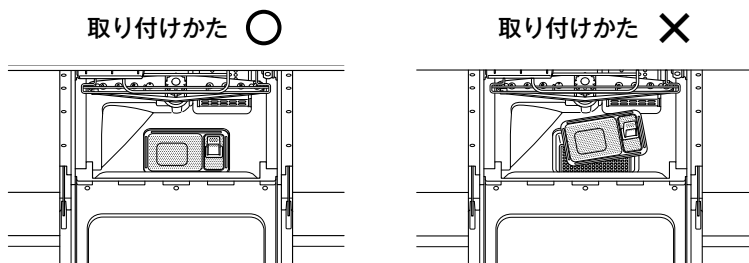

※ドアを開け、上方から見た状態です。

基本の操作

1 ドアを開け、食器かご（上）（下）を引き出し、食器を入れる

あらかじめ汚れを落としておく

手洗いでも落としにくい汚れは落ちません。湯洗いやつけ置きで、あらかじめ落としてください。

- (例) ● グラタンの焼きつき ● 鍋の焼け焦げ
● 茶わんむしのこびりつき ● ごはんのこびりつき

また、粒状のものも水槽庫内に残ったり、食器に再付着したりする場合がありますので、あらかじめ落としてください。



(例) 魚の焦げ・粒の粗いコショウ・パン粉・ゴマ・ねりわさび・ごはんつぶ

ひどい油汚れや残菜は確実に取り除く

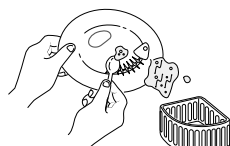
魚の骨・つまようじ・輪ゴムなども取り忘れないようにしてください。



食器を入れる 27~32ページ

- 給湯配管をしているお客様は、給湯器の運転スイッチが入っていることを確認し、給湯器の温度を設定してください。
- 給湯温度が低いと運転時間が長くなります。
- 給湯器の設定温度は60℃にすることをおすすめします。
(必ず70℃以下に設定してください。)  12ページ
- 本機では洗えない食器があります。  14ページ

お願い

- 食器かご（上）（下）を戻したら、回転ノズルを手で軽く回して、スムーズに回ることを確認してください。

2 専用洗剤を入れてから、食器かご（上）（下）を戻す

専用洗剤を小物入れの洗剤投入口に入れる

コース		
標準・スピーディ・夜エコ	約10g	小さじ約2杯
念入り	約20g	小さじ約4杯

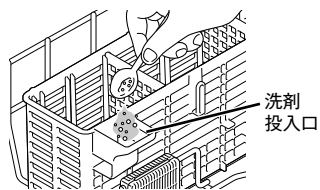

- タブレットの場合は2個入れます。
- 油污れの多い場合は2倍入れます。
- 規定量より多く、専用洗剤を入れると、運転が終了しても、洗剤投入口に専用洗剤が残る場合があります。
- 専用洗剤が投入口からこぼれることがありますが、洗浄に影響はありません。
- ジェル（液体）タイプの専用洗剤は洗剤投入口から流れることがありますが、洗浄に影響ありません。
- タブレットタイプの専用洗剤は残菜フィルターの上に置いてください。
- 専用洗剤でも泡立ちが多く使えないものがあります。推奨品を使用してください。☞ 51ページ
- ドアの洗剤入れ（☞ 5ページ）にも専用洗剤を入れて使用できます。

お願い

- スピーディコースは、洗剤が溶けきらずに残る場合がありますので、タブレットの専用洗剤を入れないでください。
- 乾燥コースの場合は、専用洗剤を入れないでください。

基本の操作

上面操作パネル

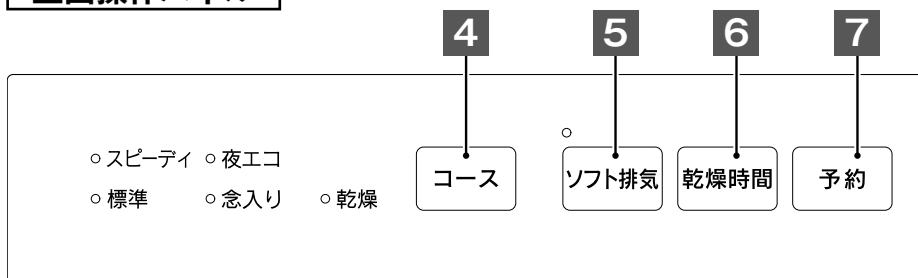

前面操作パネル

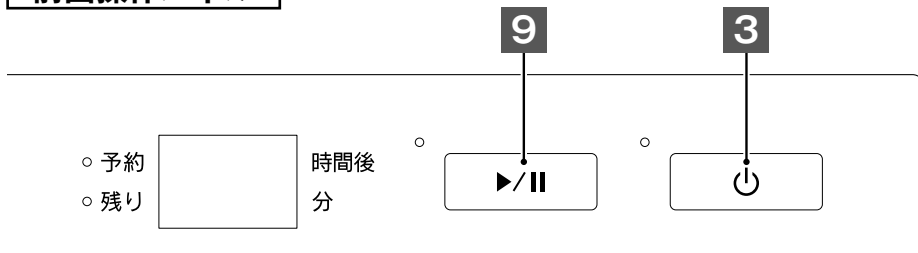

3 ドアを開けたまま、電源を「入」にする

電源ボタンを押す

- 「ピツ」とブザーが鳴り、電源ランプが点灯し、選択しているコースのランプが点滅します。
- 電源を「切」にするには電源スイッチを押します。「ピーツ」とブザーが鳴り電源ランプが消灯します。

お願い

- 運転終了後、ブザーを鳴らさない設定ができます。☞ 17ページ

4 運転コースを選ぶ

コースを押してコースを選ぶ [15・16ページ]

- コーススイッチを押すごとにコースが切り替わります。
- コースの切り替えをしない場合は、前回運転したコースになります。
(初めて使用するときには、標準コースが選択されます。)
- 選択しているコースのランプが点滅します。

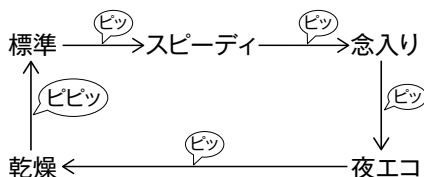

お願い

- 念入りコースを選択すると、加熱すすぎの温度が約80℃に設定されます。このコースを繰り返し行くと、ガラス製食器が白くもることがあります。食器類が白くもってきた場合は、手洗いしてください。

5 ソフト排気を選ぶ

ソフト排気を押して「切」「入」を選択する

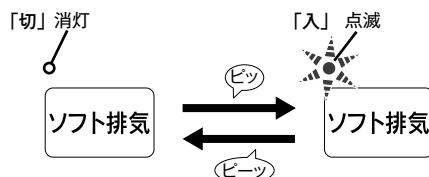

- 選択したソフト排気設定の「切」「入」は記憶され、次回運転時に反映されます。
(初めて使用するときには、「入」が選択されます。)
- ※水槽内の温度上昇を抑えて運転しますので、乾燥時間が約55分長くなります。
(標準、念入りコースのみ。スピーディ、夜エコ、乾燥コースにはソフト排気の設定はありません。)

お願い

- 特に小さなお子様のいるご家庭ではソフト排気「入」を選択してください。乾燥行程時に排気から出る湯気の温度と量を下げ運転します。

基本の操作

6 乾燥時間を選ぶ

- ① **乾燥時間** を押して乾燥時間を選ぶ
- ② 現在のコースの乾燥時間が時間表示部に表示されます

乾燥時間の表示中は、**乾燥時間** で乾燥時間を選択できます。

- 乾燥時間を選択しない場合は、前回の乾燥時間になります。
- 初めてご使用の場合、乾燥時間は下記の初期設定になります。
- 乾燥時間の初期設定は、コースごとに異なります。
乾燥時間の初期設定

コース	標準	スピーディ	念入り	夜エコ	乾燥
乾燥時間	ソフト排気「切」: 60分 ソフト排気「入」: 2時間	30分	ソフト排気「切」: 60分 ソフト排気「入」: 2時間	2時間	2時間

ソフト排気が「切」の場合 (0分～2時間)

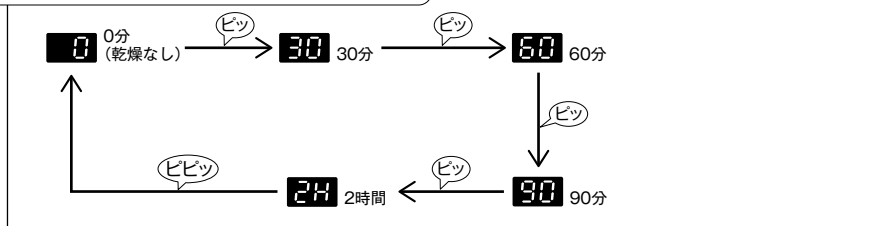

ソフト排気が「入」の場合 (0分～4時間)

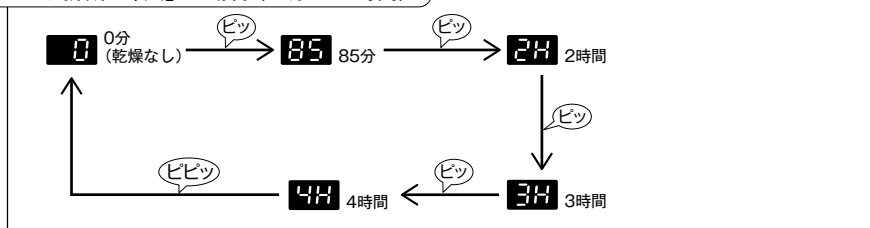

乾燥コースの場合 (30分～2時間)

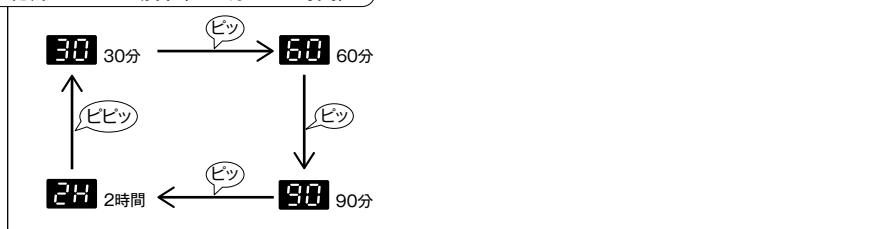

- 選んだ乾燥時間は、コースごとに記憶されます。
- 何も操作しないと、乾燥時間を表示して5秒後に表示は消灯します。
- 乾燥時間の終了後、ヒーターを入れずに約4時間、からっとキープを行います。ドアを開けると、からっとキープは終了します。☞ 25ページ
- 運転後に水滴が残ることが多いときは、乾燥時間の延長をおすすめします。☞ 34ページ

7 予約時間を選ぶ

- ① **予約** を押して予約時間を選ぶ

予約ランプが点灯し、前面表示部の予約ランプが点滅します

- ② 予約時間が時間表示部に表示されます

予約時間表示中は **予約** で予約時間を選択できます（1～12時間）

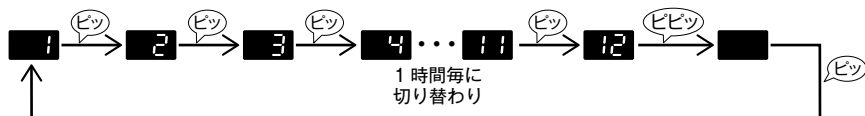

- 予約時間を変更しない場合は、前回の予約時間になります。
- 予約を解除する場合は、時間表示部が消えるまで予約スイッチを押してください。

8 ドアを確実に閉める

ドアが「カチッ」というまで、確実に奥まで押し込む

※ ドアが完全に閉まっていない場合、スタート/一時停止スイッチを押しても運転せず、電源以外のすべてのランプが点滅します。

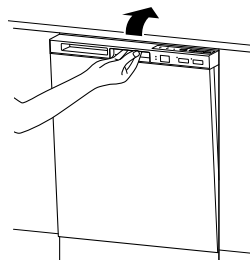

9 運転をスタートする

▶/|| を押す

- 予約時間を設定した場合は、1時間経過するごとに時間表示も減っていき、設定時間経過後に予約ランプが消灯して、自動的に運転がスタートします。予約運転待機中にドアを開けている間も、運転開始までの時間は進んでいます。
- 運転開始後、残りランプが点灯し、残り時間の目安を表示します。からっとキープの時間は残り時間に含まれません。95分を超えるときは「**24**」「**34**」…と1時間表示になります。95分より少ないときは5分単位で表示します。
- スタート/一時停止スイッチを押さない場合は、約5分後に自動的に電源が「切」になります。

お願い

- 運転をスタートさせた後のコース変更はできません。変更する場合はドアをゆっくと開け、電源スイッチを押して電源を「切」にし、最初からやり直してください。

運転を一時停止する

- ① スタート/一時停止スイッチを押します。
- ② もう一度スタート/一時停止スイッチを押すと運転を再開します。

※ 運転中、一時停止させて食器を追加した場合、洗い上がりが悪くなることがあります。

- 一時停止させたまま放置すると、約30分後には自動的に電源が「切」になります。

基本の操作

10 運転終了

終了ブザー（ピピピピッ×2回）が鳴って、運転が終了します

- 次回運転時、使用したコースの設定が引き継がれます。

お知らせ

- 運転終了時、ブザーを鳴らさない設定ができます。☞ 17ページ
- 運転終了後、再運転させるときは、必ずドアを開けて、食器のセット状態とコースの確認を行ってください。

11 引き続きからっとキープを開始します



- からっとキープ中は、電源ランプが点灯し、時間表示部に「--」が表示されます。1回約30秒の送風と4分半の停止を繰り返して最大4時間運転します。
- からっとキープ終了後、電源ランプと表示部は消灯します。
- ドアを開けるか電源を切るとからっとキープは終了し、電源ランプと表示部は消灯します。
- 電源ランプと表示部が消灯しても、機器を冷却するために数分間乾燥ファンが動く場合があります。
- 乾燥コースが終了したときは、からっとキープは行いません。
- 乾燥時間の設定が0分（乾燥なし）の場合、からっとキープは行いません。

お知らせ

- からっとキープを開始しない設定ができます。☞ 17ページ
- からっとキープの運転経費（電気代）は、4時間で約0.1円です。
※消費電力量：約0.003kWh、電気料金：31円/kWh（家電公取調べ・2024年1月時点）で算出。（税込）

12 ドアを開け食器かご（上）（下）を引き出し、食器を取り出す

入れたときと逆の順序で、1点ずつ取り出す

お願い

- 食器の取り出しは、運転終了後30分以上おいて、中が冷えてから行ってください。やけどのおそれがあります。
- 同時に数点の食器を取り出すと、食器が割れることがありますので、内側から1点ずつ取り出してください。

13 使った後のお手入れ

① 残菜を捨て、残菜フィルターを洗って、必ず元どおりに取り付ける

残菜フィルターが正しく取り付けられているか確認してください。☞ 18 ページ

- 残菜フィルターまで残水が残っていることがありますが、異常ではありません。☞ 41 ページ
- 食器かご（下）を引き出してから、残菜フィルターを取り出してください。
- 残菜フィルターを取り出す際は、残菜が水槽内に落ちないように注意してください。
- ヒーターカバー（☞ 5 ページ）に残菜が付着したときや食器類が落下したときは、取り除いてください。
- 万一、ヒーターカバー内部にあるヒーターに樹脂食器や残菜が落下し、固着した場合は、お買い上げの販売店、または当社お客様センターにご連絡ください。



お願い

- 2日以上機器を使用しない場合は、必ず食器を取り出してください。また残菜は必ず捨て、残菜フィルターを洗ってください。カビなどの繁殖のおそれがあります。
- 給湯配管をしているお客様は、給湯器の設定温度をふだんご使用の温度に設定し直してください。

② シールパッキンのシール部や水槽の下端にたまった水や、付着した異物をよく絞ったやわらかい布できれいにふき取る

シール部に水がたまった状態でドアを閉めると、水が機器の外に垂れるおそれがあります。

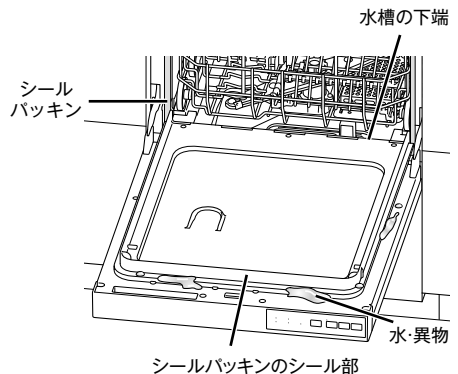

お願い

- 雑菌やカビなどの繁殖を防ぐため、シールパッキンのシール部や水槽の下端は、念入りにお手入れしてください。
- ドアシールパッキンは絶対に引っ張らないでください。はずれて水が漏れる原因になります。

食器の入れかた

標準的な入れかた(8人分)

標準食器量目安(8人分)

大皿	8点	湯のみ・コップ	13点
中ばち	8点	はし	8組
小皿	9点	スプーン	8点
茶わん	9点	フォーク	8点
吸物わん	9点		

※食器の大きさや形によっては、所定の場所に入らないことがあります。

※標準食器とは、一般社団法人日本電機工業会「電気食器洗い機用食器に関する自主基準」(2009年9月17日改正)に基づいた食器のことです。食器の大きさや形によっては、所定の場所に入らないことがあります。

1. 食器かご(上)を引き出す

食器かご(上)に入れる

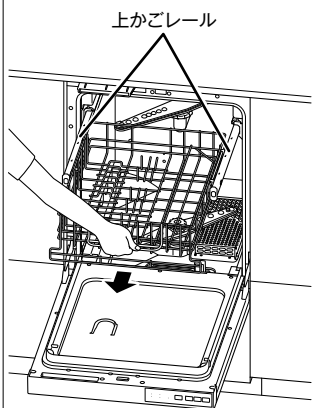

- ※食器かご(上)を引き出すときは、手前を少し持ち上げながら引くとスムーズに引き出せます。
- ※食器かご(上)ははずれませぬ。強く引かないでください。
- ※上かごレール内側には鋭利な部分があります。お手入れのときなど、けがをしないように注意してください。

2. 吸物わん、茶わん(各7点)、小皿(6点)を入れる

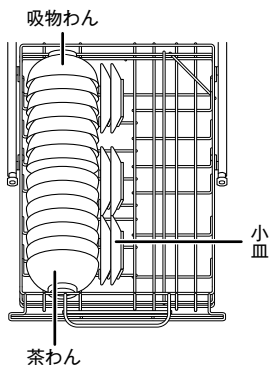

※茶わんや吸物わんは、中央から、内向きに順番に入れます。

1. 食器かご(下)を引き出す

食器かご(下)に入れる

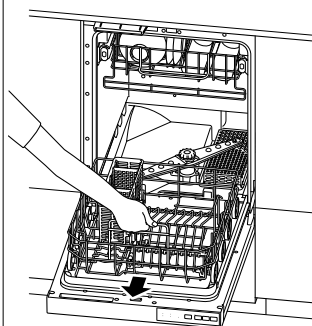

2. 小皿(3点)、中ばち(8点)、吸物わん(2点)、茶わん(2点)を入れる

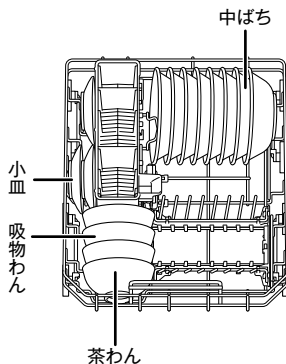

3. 大皿かごの脚を立てる

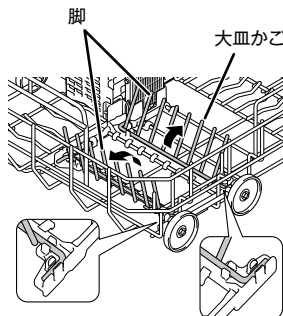

※大皿かごの脚は折りたたみ式です。カチツと手応えがあるまで広げます。

食器かご (上)

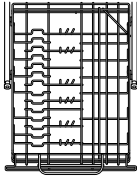

(前)

食器かご (下)

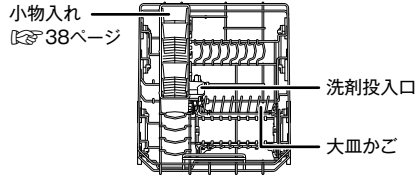

(前)

- 茶わんや吸物わんを入れるときは、茶わん(吸物わん)のふちを支え棒にもたせかけるようにしてください。

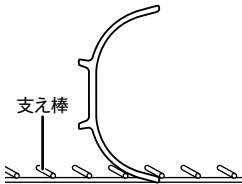

3. 湯のみ・コップ(計13点)を入れる

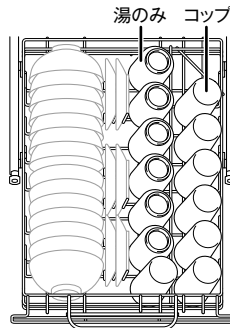

湯のみ・コップの入る目安
高さ11cm以下

4. 食器かご(上)を戻す

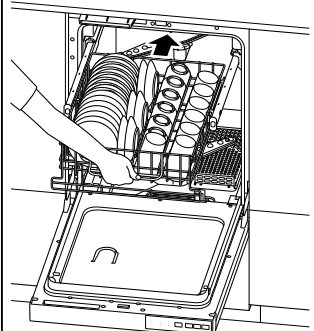

※手前を少し持ち上げながら押すと、スムーズに戻せます。

4. 大皿を入れる

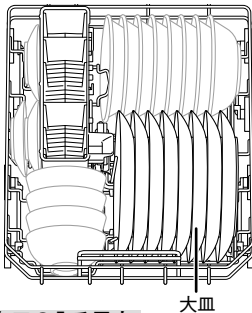

大皿の入る目安

- 直径24cm以下…8点
- あるいは
- 直径26cm以下…4点
- ※ 26cmの大皿は1点ずつスペースを空けて入れてください。

5. 小物を入れる

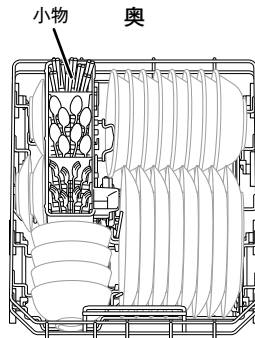

小物の入る目安
長さ 24cm以下

6. 食器かご(下)を戻す

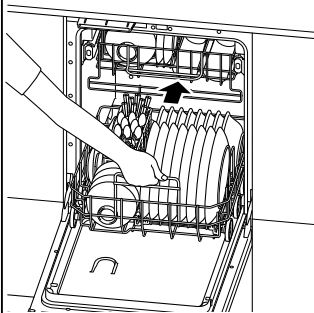

※食器かご(下)は取っ手を手前にして戻してください。前後逆にしてしないでください。

食器の入れかた

食器の入れかたのコツ

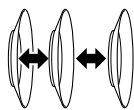

食器が重ならないように



汚れた面に水がよく
当たるように内向き
に傾けて

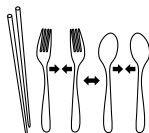

はし
汚れた方を下向きに
スプーン・フォーク
汚れた方を上向きに
重ならないように

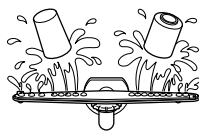

湯のみ・コップ
飲み口を下向きに

お願い

- 食器の内面を、下図のように矢印方向に向けて入れてください。
- ※ 食器の向きが違うと、洗い上がりが悪くなります。
- ※ 湯のみ・コップは中央近くに置くと、洗い上がりが良くなります。

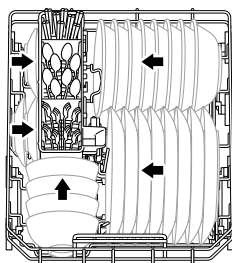
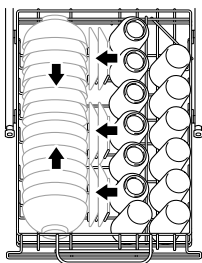

- 洗えない食器があります。
☎ 14 ページ

お知らせ

- 仕切り板（2枚）で仕切る箇所を変更できます。両端には仕切り板（2枚）を収納し、スペースを広く使うこともできます。
- プラスチック容器や調理器具、水筒のふたなどの小部品をまとめて収容することができます。
- 小物入れに幅 5.5cm を超えるものは入れないでください。小物入れが変形するおそれがあります。

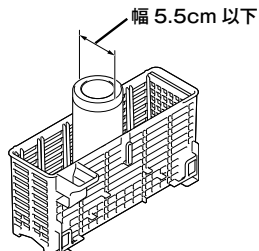
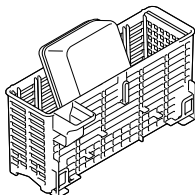
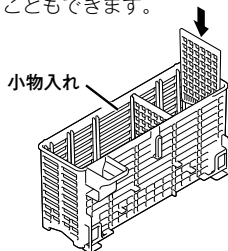

調理器具の入れかた

調理器具の入れかたの例

食器かご(上)

片手なべ 皮むき器 さいばし
フライ返し おたま
おろし金 へら

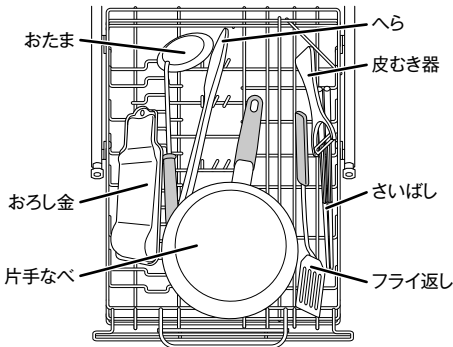

食器かご(下)

包丁 なべぶた ざる
キッチンナイフ 計量スプーン ボウル
まな板 フライパン バット

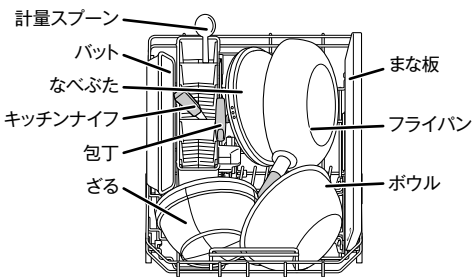

※調理器具を洗うときは、汚れた部分を下向きにして入れてください。
また、念入りコースをおすすめします。

包丁を洗うとき

- 刃先から柄までの長さ 30cm以下、材質／ステンレス製
- 刃先を手前下に向けて入れてください。鉄製の包丁や刃先が鋼のものは、さびるため入れないでください。(刃先だけがをしないように注意してください。)
- 食器かごに置くと、食器かごに傷がつくおそれがあります。

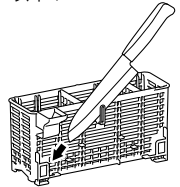

お知らせ

- 包丁の向きはどちらでも入ります。(ただし、2本同時は不可)

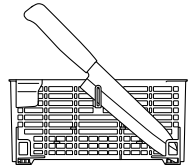
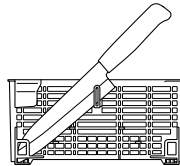

まな板を洗うとき

- 耐熱温度 90℃以上のプラスチック製、縦 22cm以下、横 38cm以下、厚さ 1.5cm以下
- 汚れた面を内側に向けて入れてください。(まな板が洗えないおそれがあります。)

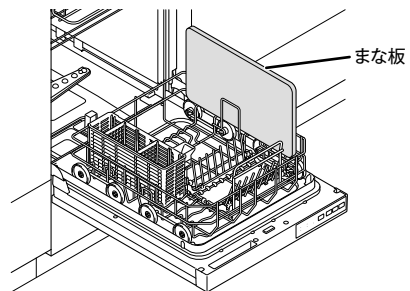

木製のまな板は、表面の傷の汚れが洗えない場合や、材質によっては変形するおそれがあります。

※ご使用の食器・調理器具の形状・大きさなどにより収納しにくい、あるいは収納できない場合があります。

食器の入れかた

どんぶりばちの場合

どんぶりばち……………7点

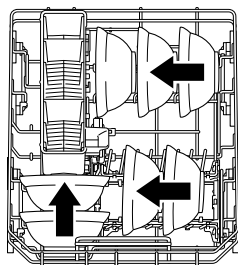

※食器の内面を、図のように矢印方向に向けて入れてください。

※ご使用の食器・調理器具の形状、大きさなどにより収納しにくい、あるいは収納できない場合があります。

- 大皿かごは折りたたむことができますので、どんぶりばち、調理器具などを入れる場合には、必要に応じてたたんで使用してください。

ラーメンばちの場合

ラーメンばち……………8点

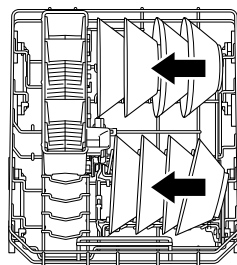

※食器の内面を、図のように矢印方向に向けて入れてください。

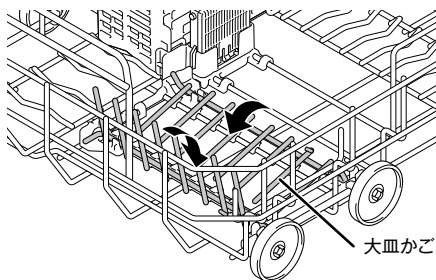

間違った食器や調理器具の入れかたの例

よく洗えなかったり、乾燥できなくなったりします。また、水漏れの原因になりますので、このような入れかたは避けてください。



小物の先などが、かごからはみ出さないように入れてください。回転ノズルに当たらないようにしてください。

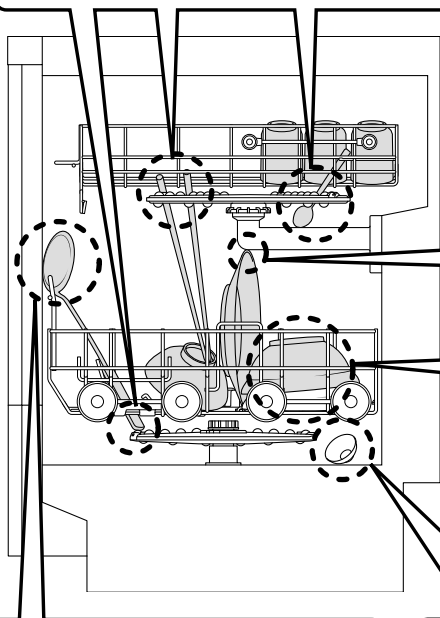

大皿などが回転ノズルやノズル取付部に当たらないようにしてください。
●水漏れ、破損などの原因になります。



食器を重ねて入れないようにしてください。



食器類が水槽内からはみ出ないように入れてください。

(おたま・さいばし・コップ・大皿など)

- ドアを閉めるときに本体に当たり、割れるおそれがあります。
- 無理に閉めると、水漏れ・破損などの原因になります。



小物食器、軽い食器は、落下するおそれがあります。万一、ヒーターの上に落ちた場合、発煙するおそれがあります。
食器類が落ちたら、必ず拾ってください。

お願い

- ガラス食器は、水槽の給水口付近の食器かご（下）に入れないでください。ひび割れなどの原因になります。

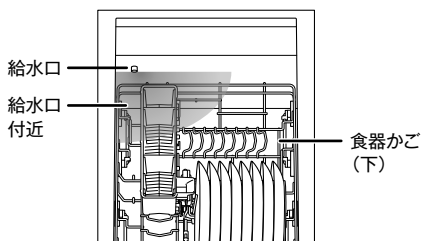

仕上がりが悪いと思ったら

洗い上がりが悪い

洗えていないものがある場合

- 食器を重ねて入れていませんか。
 - 食器がかごの底からはみ出したり、大きなものを食器かご（下）に入れて回転ノズルの回転を止めていませんか。
- 「間違った食器の入れかたの例」を参照してください。☞ 32ページ

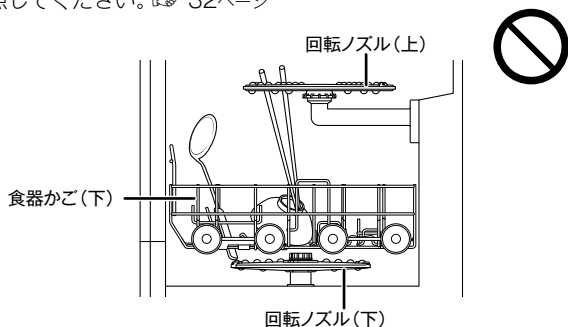

食器が黄色く、または薄黒くなってくる場合

- 水に含まれている鉄分あるいは茶しぶなどのためです。ときどき食器をこすって洗ってください。
- ※ 茶しぶなどは40～50℃のお湯に酸素系漂白剤を溶かし、約30分位浸した後、洗い流してください。

ときどき手洗いを



ガラス製食器が白くくもる場合

- 表面に小さな傷の付いたガラス製食器類を高温の洗淨水で洗うと、まれに白くくもることがありますが、異常ではありません。ときどきは食器をこすって洗ってください。
- 念入りコースを選択すると、加熱すぎの温度が約80℃に設定されます。このコースをくり返し行くと、ガラス製食器が白くくもることがあります。食器類が白くくもってきた場合は、食器をこすって洗ってください。
- クリスタル製食器は入れないでください。

その他洗い上がりが悪いと思われる場合

- 回転ノズルが目づまりしていませんか。☞ 35ページ
- 残菜フィルターが目づまりしていませんか。☞ 39ページ
- 焼き付き・焼け焦げなどのあるものをそのまま入れていませんか。
- 専用洗剤を入れ忘れたり、専用洗剤以外の洗剤を使用していたりしていませんか。

お知らせ

- プラスチック製品は水をはじきやすいため、乾燥運転をしても水滴が残る場合があります。

乾燥仕上がりが悪い

食器類に水滴の跡が残る場合

- 回転ノズルがはずれていないか、回転ノズルのねじがゆるんでいないか確認してください。
☞ 35～37ページ
 - 洗剤やすすぎ不足のせいではなく、水に含まれているミネラル分のためです。異常ではありません。ときどきは、食器をこすって洗ってください。
- ※ 水道水の硬度が高い地域や、油分が非常に多い状態で洗浄した場合、水槽や食器にミネラルが白く抽出する場合がありますが、異常ではありません。



糸底部に水滴が残る場合

- 食器の底部に水滴が若干残ることがありますが、異常ではありません。

糸底部の残水

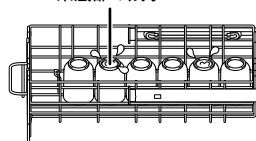

乾きが悪い場合

- 食器の材質（プラスチック・木製など）・手洗いした水の温度・食器を入れたときの水の切り具合・室温が低いなどで、乾きが悪い場合があります。食器の水をしっかりと切る、または再度乾燥コースで運転をしてください。

水槽内に水滴が残る場合

- 水槽内に水滴が残ることがありますが、異常ではありません。
- 残菜フィルターの下に水が残りますが、排水時にポンプを保護するために必要な水です。異常ではありません。

お願い

- 食器の入れかたや形状によっては、食器に水滴が残ることがあります。この場合は、乾燥時間の延長と、からっとキープの使用をおすすめします。^{*}
乾燥時間の変更あるいはコースの選択については ☞ 23ページ
からっとキープについては ☞ 16ページ
※ その場合でも、水滴が残る場合があります。

お手入れのしかた

水槽内

庫内の汚れが気になるときは、庫内洗浄を行ってください。（目安：月1回）

- シールパッキンのシール部や水槽の下端に異物の付着、傷がないことを確認してください。汚れているときは、よく絞ったやわらかい布で軽くふいてください。また、汚れがつきやすいのでお手入れをこまめにしてください。

庫内洗浄をする

①クエン酸、または食酢かレモン水を水槽内に入れます。

※量の目安は、クエン酸は20g、食酢・レモン水は50ccです。汚れがひどい場合は、約2倍の量を入れてください。

②標準コースで運転します。

※庫内洗浄してもきれいに庫内の汚れが落ちない場合があります。そのような場合は、庫内洗浄を繰り返し行ってください。

お願い

- 市販の『食器洗い機徹底洗浄中』などを使用する場合は、『食器洗い機徹底洗浄中』などの取扱説明書に従って、庫内洗浄を実施してください。P.51 ページ
- 指定の洗剤以外は使用しないでください。

回転ノズルを洗う

- 汚れが落ちにくくなったなら、食器かご（下）や回転ノズルをはずして、お手入れしてください。

①食器かご（下）を取りはずします。

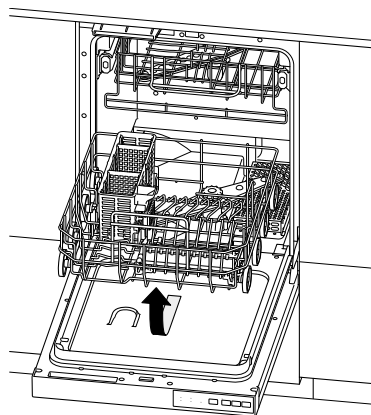

②回転ノズル（上）をはずします。ナット部を時計回りに回してはずします。

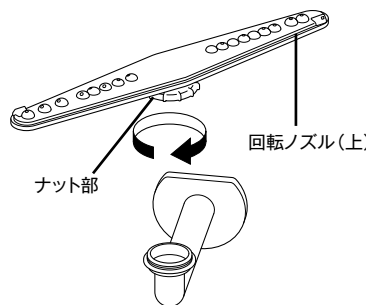

- ③回転ノズル（下）をはずします。ナットを時計回りに回してはずしてから、回転ノズル（下）を持ち上げてはずします。

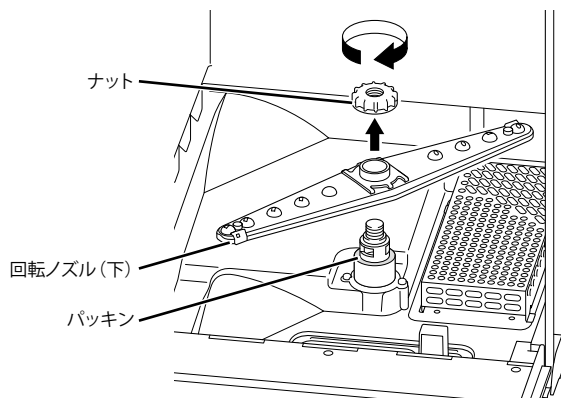

- ④水槽内をよく絞ったやわらかい布でふきます。

- ⑤回転ノズル（上）を水洗いして異物を落とします。
回転ノズル（上）には、洗浄水が噴出する穴が両面に開いています。噴出穴が目詰まりしていたら、異物を取りのぞいてください。

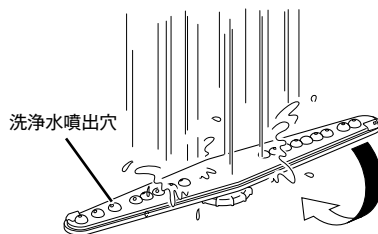

- ⑥回転ノズル（下）を水洗いして異物を落とします。
回転ノズル（下）には、洗浄水が噴出する穴が上面に開いています。噴出穴が目詰まりしていたら、異物を取りのぞいてください。

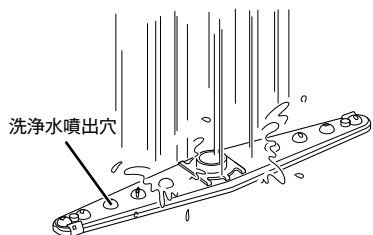

お手入れのしかた

⑦回転ノズル（上）を取り付けます。

回転ノズルを水平して、ナット部を反時計回りに回しながら締めます。

回転ノズル（上）が手で軽く回ることを確認してください。

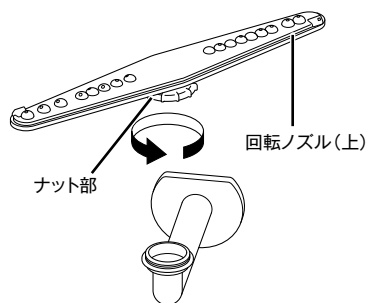

⑧回転ノズル（下）を噴出穴がある側を上側にして、セットします。

ナットを水平に反時計回りに回して締めます。斜めに締め込むと途中で止まって回転しません。

回転ノズル（下）が手で軽く回ることを確認してください。

また、パッキンがあるか確認してください。

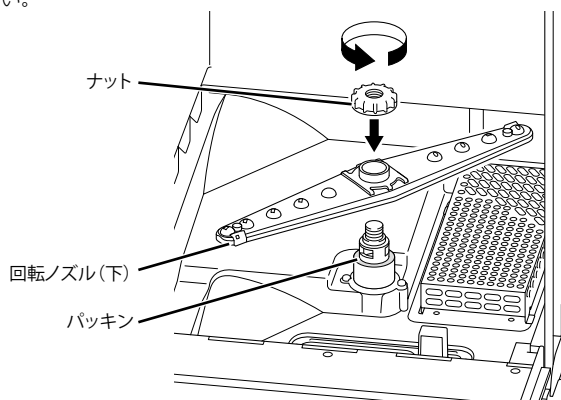

⑨食器かご（下）を入れます。

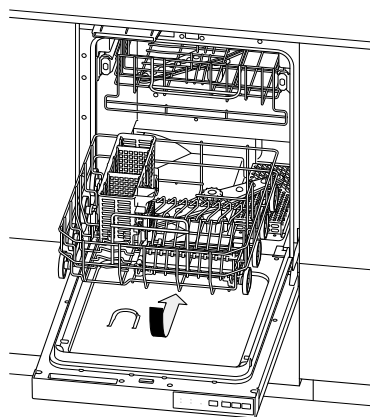

お知らせ

- 銀イオンカートリッジがはずれたときは、小物入れをはずして銀イオンカートリッジの両端の凸部を食器かご（下）の溝に合わせてしっかりと差し込みます。
- ※ 銀イオンカートリッジを取りはずすときは、小物入れをはずして上に引き抜いてください。

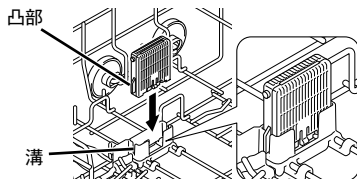

お願い

- 銀イオンカートリッジを上下逆に差さないでください。（差し込めません。）

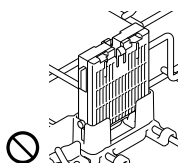

- 小物入れがはずれたときは、下図のように取り付けます。洗剤投入口が手前を向くように入れてください。

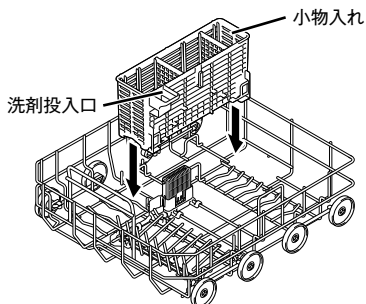

お願い

- シールパッキンのシール部や水槽の下端に、水や異物の付着・傷がないことを確認してください。汚れているときは、よく絞ったやわらかい布で軽くふいてください。また、汚れがつきやすいので、お手入れをこまめにしてください。

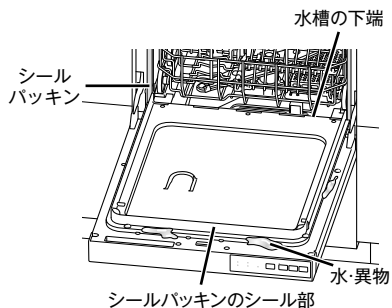

残菜フィルターを洗う

- ① 残菜フィルターを取りはずします。
- ② 表面の汚れを歯ブラシなどで取り除きます。
持手の内側の汚れを綿棒などで取り除いてください。
- ③ 残菜フィルターを正しい位置に取り付けます。
▶ 18 ページ



ドアの表面

- よく絞ったやわらかい布でふいてください。
※化学ぞうきんをご使用の際は、その注意書に従ってください。

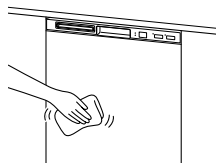

お願い

- ベンジン・シンナー・クレンザー・ワックス・漂白剤・殺虫剤などは使用しないでください。
(塗装やプラスチック部分の傷・変色の原因になります。)
- 機器本体には安全に関する注意ラベルが貼ってあります。汚れて読めなくなったときは、やわらかい布などで汚れをふき取ってください。
また、お手入れの際には、はがれないようにご注意ください。万一、はがれた場合は、当交換部品・お手入れ品などの販売サイト Rinnai Style、またはお買い上げの販売店にてお買い求めのうえ、貼り替えてください。

長期間使用しなかったときは

- スピーディコースで水槽内を水洗いしたあと、使用してください。
- ※2日以上、機器を使用しない場合は、食器を必ず取り出し、残菜は必ず捨てて、残菜フィルターを洗ってください。カビなどの繁殖のおそれがあります。

下部ドアの取り付けかた

足があたったりすると、はずみで下部ドアがはずれることがあります。

はずれた下部ドアは、お客様自身で取り付けることができます。

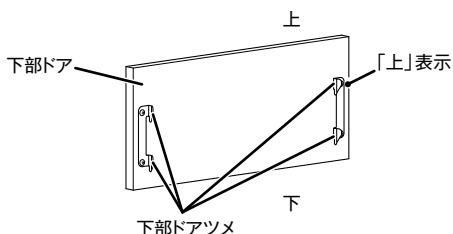

1 ドアを約45度開ける

ドアが閉まったままでは取り付けできません。

下部ドアを取り付けるために、ドアを少し開ける必要があります。

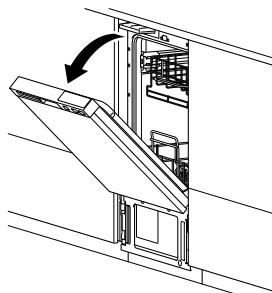

2 開いたドア下部のすき間に下部ドアをすべり込ませて下部ドアのツメを本体の穴に引っかける

- 下部ドアには上下があります。必ず下部ドアの「上」表示を上側にして取り付けてください。
- そのまま下方にスライドさせ、取り付けてください。

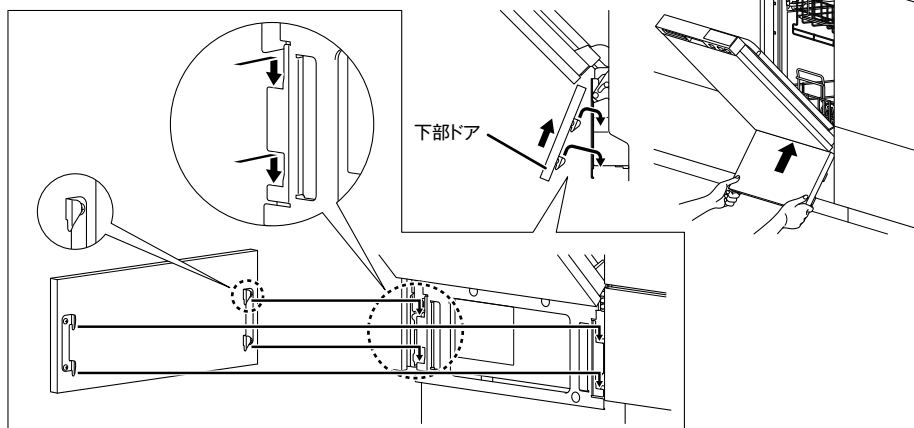

お願い

- 取り付けたら、ドアと下部ドアの面があっているか、ドアと下部ドアのすき間は均一か、確認してください。

よくあるご質問 (Q&A)

調べてみると故障ではない場合がよくあります。修理を依頼する前に、もう一度チェックしてください。

よくある問い合わせ

① 残菜フィルターの下に水がある

⇒ 残菜フィルターの下に水が残りますが、排水時にポンプを保護するために必要な水です。
異常ではありません。

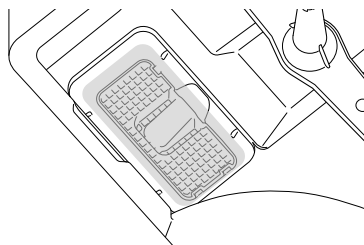

② 運転が終了しても運転ランプが点灯して時間表示部に「--」が表示される・ときどき動く・排気が出る

⇒ からっとキープが作動しています。
異常ではありません。

☎ 16・17・25 ページ



ご質問	こうしてください	参照ページ
電源が入らない	電源プラグがコンセントに差し込まれているか、停電していないか、ご家庭のブレーカーの状態を確認してください。 それでも電源が入らない場合は、お買い上げの販売店、または当社お客様センターにご連絡ください。	54
	電源スイッチ、スタート/一時停止スイッチを押してください。	21・24
	ドアを確実に閉めてください。	24
給水しない	給水していない・給水量が極端に少ない場合は、安全装置が作動して運転を停止します。 止水栓を開けてください。 ※止水栓が閉栓されていたり、閉栓不足、水道の分岐による水量低下による原因の場合があります。	47・48 54
	断水していないか確認してください。	
	水道管が凍結していないか確認してください。	
運転中に音が大きくなる	排水時にポンプが作動するため、一時的に音が大きくなる場合があります。 異常ではありません。	—
ブレーカーが何度も作動する	電源を「切」にし、専用ブレーカーも「切」にしてください。お買い上げの販売店、または当社お客様センターにご連絡ください。	54
正しい操作をしてもエラー表示が何度も表示される		
電源スイッチを押すたびに、すべてのランプが点灯して時間表示部に「88」と表示され、ブザーが鳴る	使用期間が10年を超えました。 詳しくは「あんしん点検に関するお願い」をご覧ください。 ⇒ コーススイッチを押せば使用できますが、毎回表示します。	49・50 52・53
かごが引き出せない	まな板やさいばし・なべなどが水槽内に引っかかっていますか。それでも引き出せない場合は、お買い上げの販売店、または当社お客様センターにご連絡ください。	54
プラスチック食器がヒーターに落下し、固着した	すぐに電源を「切」にして、お買い上げの販売店、または当社お客様センターにご連絡ください。	54
運転時間が長い	給水圧が低い場合や、給湯配管に設置して給水温度が低い場合は運転時間が長くなります。給湯器の設定温度を60℃にしてください。	19
	ソフト排気を設定している場合は運転時間は長くなります。設定状態を確認してください。	23
	運転終了後は引き続きからっとキープ運転を開始します。停止したい場合はドアを開けるまたは電源スイッチで「切」にしてください。	25

よくあるご質問 (Q&A)

	ご質問	こうしてください	参照ページ
機器本体	洗浄音がしなくなることがある	洗浄中約 4 分ごとに数秒間運転が止まったり、排気温低減工程でも運転が止まる場合がありますが、異常ではありません。 パウダータイプの専用洗剤では、溶ける前の洗剤が、回転ノズルの回転部にはさまり洗浄開始後に回転ノズルが停止することがありますが、洗剤が溶けると正常に動き始めるため、ご使用上問題ありません。	—
	排気口周辺が結露する	排気口から蒸気が出るためです。 異常ではありません。	—
	ドアの開閉時に「カチッ」と音がする	ドアをロックしたり、解除したりする音です。 異常ではありません。	—
	ドアを開けると乾燥ファンが動いている	コース運転終了後に数分間機器を冷却するために乾燥ファンが動くことがあります。	—
	スタート/一時停止スイッチを押してもすぐに運転しない	コース運転終了後、すぐに再運転した場合は機器冷却終了後に運転を開始します。	—
	食器かご・水槽が変色した	食器かごや水槽に、食材の油や色素等が付着して変色することがあります。 ご使用上問題ははありません。	—
	残菜フィルターの下に水がある	残水がありますが、異常ではありません。	41
	運転終了時にブザーが鳴らない	運転終了時のブザー音の設定の状態を確認してください。「無」の場合は「有」に設定してください。	17
仕上がりが悪い	洗い上がりが悪い ガラス製食器が白くもる	「仕上がりが悪いと思ったら」をご覧ください。	33
	乾燥仕上がりが悪い 食器や小物に水滴が残る	プラスチック製品（食器、容器、密閉容器）や食器、小物の種類、形状によっては水をはじきやすい、水が溜まるなど、乾燥運転をしても水滴が残る場合があります。 また、食器が重なったり、入れかたによっては、温風が当たらなかつたりするため水滴が残る場合があります。 しっかり乾燥させたい場合は、乾燥時間を長くしてください。 また、水槽の内面や底面に水滴が残る場合があります。異常ではありません。 ※乾燥時間の延長をしても、水滴が残る場合があります。	15・23 34
		からっとキープの設定を取り消した場合は、再度設定をおすすめします。	17

ご質問	こうしてください	参照ページ
乾燥時に、においがする	油分がヒーターカバーに付いた場合は、熱が加わるとにおいがします。 ⇒ 次回運転時に専用洗剤を多めに入れてください。	—
排水溝のようなにおいがする	長期間使用しなかった場合や排水ホース内の水が蒸発することにより、においがすることがあります。 ⇒ スピーディコースを運転してください。	—
魚などのにおいがする	青魚（いわし・さばなど）やカレーなどのにおいがあるものを洗浄すると、食器ににおいが移ることがあります。 ⇒ あらかじめ食器に付着した魚の皮などは、取り除いてから洗浄してください。 ⇒ 洗浄後は残菜フィルターを洗ってください。	13・19 26
樹脂やゴムのようなにおいがする	購入後、しばらくは使用中に機器（ゴムや樹脂）のにおいがすることがありますが、お使いになるうちに少なくなります。 多少においが残る場合もありますが、ご使用上問題はありません。	—
水道・機器内部が凍結した	①電源を「入」にして乾燥コースを1、2回運転してください。※長期間使用せずに凍結した場合は、解凍に時間がかかる場合があります。 ②解凍後電源を「入」にし、スピーディコースで運転ができることを確認してください。 給水しない場合は、安全装置が作動して運転を停止します。 上記処置を行っても運転しない場合は、お買い上げの販売店、または当社お客様センターにご連絡ください。	54
使用中に停電した 使用中にブレーカーが作動した	停電が回復、またはブレーカーを復帰させたら、基本の操作②からやり直してください。 ※標準・スピーディ・念入り・夜エココースを運転中の場合は、専用洗剤を再度入れ直してください。	20
使用中に断水した	①使用中に断水した場合は電源を「切」にして運転を中止してください。 ②断水が回復してから使用するときは、まず他の蛇口からのごった水を流してください。 ③基本の操作②からやり直してください。 ※標準・スピーディ・念入り・夜エココースを運転中の場合は、専用洗剤を再度入れ直してください。	20
洗ってはいけない食器があるか？	食器によっては、運転により変色・変形・破損する場合があります。 洗える食器かどうか、ご確認ください。	14



においがする

その他

ブザーが鳴って、こんな表示が出たら

安全装置作動時は、「ピーピーピー」とブザーが鳴って、ランプが点灯・点滅します。

○：点灯 ●点滅 -：消灯

前面操作パネル	上面操作パネル						ブザー音	内容	原因
	標準	念入り	乾燥	スピーディ	夜エコ	ソフト排気			
全ランプ点滅	●	●	●	●	●	●	ピー 5回	スタート/一時停止スイッチで運転開始しない	①ドアを開いたままスタート/一時停止スイッチを押したためです。 ②ドア開閉検知不良。運転
	●	●	-	●	-	-	ピー 3回	ドア開閉確認機能	①ドアを開けずに再度連続運転した場合 ②ドア開閉検知不良
	-	●	●	-	●	-	ピー 3回	過熱防止センサー作動	①庫内温度が高いためです。高温の水を給湯した時などにも起こります。 ②部品の故障です。
	-	-	●	-	●	●	ピー 3回	水検知センサー作動	①センサーに水分が付着し作動しました。 ②本体内に水がたまりセンサーが検知したためです。 ③台所用液体洗剤を使用または食器に予洗い時の多量の泡により、本体内に泡があふれたためです。 ④部品の故障です。機器内へ水漏れしたおそれがあります。
	-	●	-	●	-	●	ピー 3回		
	●	-	●	-	-	●	ピー 3回	電源スイッチとスタート/一時停止スイッチのON連続検知	①電源スイッチとスタート/一時停止スイッチがONされ続けた場合に作動します。 ②部品の故障です。
	●	-	●	●	-	○	ピー 3回	水位センサーの作動	①水位センサーが検知作動したためです。 ②部品の故障による水位検知不良です。

この機器には、安全装置が作動したときのお知らせ機能がついています。
 使用中に機器が停止したら、安全装置が作動していないか調べてください。
 また、下記記載以外のお知らせ機能が表示される場合もあります。
 このような場合は、お買い上げの販売店、または当社お客様センターにご連絡ください。

処置方法	参照ページ
①ドアを閉めてから、操作してください。故障ではありません。 ②確実にドアが閉まっていることを確認してください。 <ul style="list-style-type: none"> ● 再使用時に必ず同じ現象が出る場合は、部品が故障しています。点検修理が必要です。お買い上げの販売店、または当社お客様センターにご連絡ください。 	54
①機器の故障ではありません。必ずドアを開閉操作したうえで再使用してください。 ②ドアロック部に異物がないか確認してください。 電源スイッチを押して「切」の状態にしてから、再使用してください。 <ul style="list-style-type: none"> ● 再使用時に同じ現象が出る場合は、部品が故障しています。点検修理が必要です。お買い上げの販売店、または当社お客様センターにご連絡ください。 	54
①電源スイッチを押して「切」の状態にしてから、しばらく待ってから再使用してください。 <ul style="list-style-type: none"> ● 給湯器の設定温度を 60℃以下に設定してください。また、給湯器が故障していないか確認してください。 ②再使用時に同じ現象が出る場合は、部品が故障しています。点検修理が必要です。 <ul style="list-style-type: none"> ● 水道の元栓、または止水栓を閉めてください。 ● ブレーカーは「切」にしないでください。また、電源プラグを抜かないでください。排水されなくなり、機器周辺が水漏れにより損傷するおそれがあります。 ● お買い上げの販売店、または当社お客様センターにご連絡ください。 	54
①②③水検知センサーに付着した水が少量の場合は、乾くと再使用できます。 <ul style="list-style-type: none"> ● 台所用液体洗剤を使わず、食器洗い乾燥機専用洗剤を使用してください。 ● 数時間から 1 日程度あけて、再運転してください。 ④再使用時に同じ現象が出る場合は、水漏れのおそれがあり、点検修理が必要です。 <ul style="list-style-type: none"> ● 水道の元栓、または止水栓を閉めてください。 ● ブレーカーは「切」にしないでください。また、電源プラグを抜かないでください。排水されなくなり、機器周辺が水漏れにより損傷するおそれがあります。 ● お買い上げの販売店、または当社お客様センターにご連絡ください。 	9・11 51・54
①電源スイッチとスタート/一時停止スイッチが押されていないか確認してください。 ②電源スイッチを押して「切」の状態にしてください。再使用時に同じ現象が出る場合は、部品が故障しています。点検修理が必要です。 <ul style="list-style-type: none"> ● お買い上げの販売店、または当社お客様センターにご連絡ください。 	54
①電源スイッチを押して「切」の状態にしてから、しばらく待ってから再使用してください。 ②再使用時に同じ現象が出る場合は、部品が故障しています。点検修理が必要です。 <ul style="list-style-type: none"> ● お買い上げの販売店、または当社お客様センターにご連絡ください。 	54

ブザーが鳴って、こんな表示が出たら



○：点灯 ●点滅 ー：消灯

前面 操作 パネル	上面操作パネル						ブ ザ ー 音	内 容	原 因
	標 準	念 入 り	乾 燥	ス ピ ー デ ィ	夜 エ コ	ソ フ ト 排 気			
57	●	ー	●	○	ー	ー	ビー 3回	給水検知 機能の作動	①水道の元栓・止水栓の開き不足や 開栓されていないためです。 ②断水または凍結しています。 ③給水フィルターが目詰まりや給水 ホースの折れ、水道管分岐による 水量不足など、給水が不足してい ます。
60	●	●	●	ー	ー	ー	ビー 3回	排水検知 機能の作動	①残菜フィルターが目詰まりしてい ます。 ②台所用液体洗剤を使用して、泡が 発生し、排水が十分にできていな いときに起こります。 ③部品が故障しているか、排水管が 詰まっています。
26	●	○	●	ー	ー	○	ビー 3回	各種検知 機能の作動	①給水 / 排水不良 ②部品の故障です。
31	ー	●	●	ー	ー	●	ビー 3回		
43	●	ー	●	ー	●	ー	ビー 3回		
50	ー	○	●	ー	●	ー	ビー 3回		
56	●	ー	ー	●	ー	●	ビー 3回		
	●	ー	●	ー	○	ー			
62	●	ー	ー	○	○	●	ビー 3回		
70	○	ー	●	ー	●	ー	ビー 3回		
71	●	●	ー	ー	●	ー	ビー 3回		
72	●	●	ー	ー	ー	●	ビー 3回		

処置方法	参照ページ
<p>①水道の元栓、または止水栓を開けてください。</p> <ul style="list-style-type: none"> ● 止水栓の位置など不明な場合は、お買い上げの販売店、または施工店にご連絡ください。 <p>②断水または凍結の場合はしばらく待ってから再使用してください。</p> <p>③再使用時に同じ現象が出る場合は、部品が故障しています。点検修理が必要です。</p> <ul style="list-style-type: none"> ● お買い上げの販売店、または当社お客様センターにご連絡ください。 	42・43 44・54
<p>①残菜フィルターを掃除し、再運転してください。</p> <p>②台所用液体洗剤を使わず、食器洗い乾燥機専用洗剤を使用してください。電源スイッチを押して「切」の状態にしてから、しばらく待ってから再使用してください。</p> <p>③再使用時に同じ現象が出る場合は、点検修理が必要です。</p> <ul style="list-style-type: none"> ● 水道の元栓、または止水栓を閉めてください。 ● プレーカーは「切」にしないでください。また、電源プラグを抜かないでください。排水されなくなり、機器周辺が水漏れにより損傷するおそれがあります。 ● お買い上げの販売店、または当社お客様センターにご連絡ください。 	11・26 51・54
<p>再使用時に同じ現象が出る場合は、給水 / 排水の点検および部品の故障による修理が必要です。</p> <ul style="list-style-type: none"> ● 水道の元栓、または止水栓を閉めてください。 ● プレーカーは「切」にしないでください。また、電源プラグを抜かないでください。排水されなくなり、機器周辺が水漏れにより損傷するおそれがあります。 ● お買い上げの販売店、または当社お客様センターにご連絡ください。 	54

ブザーが鳴って、こんな表示が出たら

○：点灯 ●点滅 ー：消灯





前面 操作 パネル	上面操作パネル						ブザー音	内容	原因
	標準	念入り	乾燥	スピーディ	夜エコ	ソフト排気			
	ー	ー	ー	ー	ー	ー	ー	からっとキープ運転中	乾燥運転終了後、からっとキープは最大4時間、1回約30秒の送風と4分半の停止を繰り返して運転します。
	○	○	○	○	○	○	ピー 1回	点検お知らせ機能 (使用期間お知らせ表示)	ご使用の機器が設計上の標準の使用期間10年を超え、点検のお知らせをしています。 故障ではありません。
	ー	ー	ー	ー	ー	ー	ー	試運転モード	試運転用モードです。 故障ではありません。

処置方法	参照ページ
<p>ドアを開けると、からっとキープは終了します。</p>	<p>16・23 25</p>
<p>経年劣化に起因する製品事故を防止するため、あんしん点検（有料）をおすすめしています。 点検を受けない場合は機器の取り替えをおすすめしています。</p> <ul style="list-style-type: none"> ● 故障ではないため、そのままコーススイッチを押せば使用できますが、毎回表示します。 ● 表示された場合のリセット方法は、当社ホームページに掲載しています。 https://www.rinnai.co.jp/safety/system/checksign/ 	<p>52・53</p>
<p>電源スイッチを押すとリセットし、元に戻ります。再操作してください。</p>	<p>—</p>

交換部品・別売品のご紹介／仕様

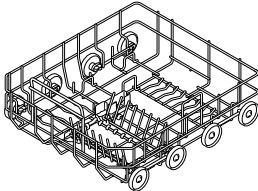
交換部品(お客様にて取り替え可能な消耗部品)・別売品

- 消耗部品は傷んできたら交換してください。
交換部品をお求めの場合は「ご利用の機器本体型式」を、別売品をお求めの場合は「名称」をご確認のうえ、当社交換部品・お手入れ品などの販売サイトRinnai Style、またはお買い上げの販売店にてお買い求めください。

名 称		
交換 部品	食器かご (下) (車輪付き) 	残菜フィルター 
		小物入れ本体 
		小物入れ仕切り板 
		銀イオンカートリッジ 

名 称		
別 売 品	クエン酸 (330g) 食器洗い機徹底洗浄中 (庫内クリーナー)	こちらの別売品は全国のスーパーなどでもお買い求めいただけます。

- 2024年3月現在の仕様です。仕様は、変更される場合があります。あらかじめご了承ください。
- 当社のインターネット販売サイトRinnai Styleでは、上記以外の交換部品やお手入れ品などを幅広く取り扱っております。本製品の交換部品は、お客様自身でお取り替えできる部品が対象です。
Rinnai Style (リンナイスタイル) <https://www.rinnai-style.jp/>
- 下記サイトにて、推奨食器洗い乾燥機専用洗剤を確認できます。
<https://www.rinnai-style.jp/senzai>

Rinnai Style	あんしん点検銘板の左に記載のQRをスマートフォンなどで読み込むと、この製品のサポートページが表示されますので、「交換部品を探す」をタップしてください。 あんしん点検銘板の位置は、本書の「アフターサービス」をご覧ください。
--------------	---

仕 様

電源電圧	AC100V	質 量	30kg	庫 内 容 積	66L
周 波 数	50Hz / 60Hz	使用水量 (標準コース)	約12L	標準収容量	大皿 8点
定格電流	9.3A / 9.7A	水道水圧	0.03~1MPa (0.3~10kgf/cm ²)		中ばち 8点
消費電力	洗浄・排水モーター 130W / 170W ヒーター 800W 最大消費電力 930W / 970W 待機電力 1W	洗浄方式	回転ノズル噴射による 加熱洗浄方式	標準収容量	小皿 9点
		すすぎ方式	ためすすぎ方式		茶わん 9点
外形寸法	(幅) (奥行) (高さ) 448mm×564mm×755~875mm	乾燥方式	ヒーターとファンによる強制排気乾燥	付 属 品	吸物わん 9点
					湯のみ・コップ 13点
					はし 8組
					スプーン 8点
					フォーク 8点
					専用洗剤、銀イオンカートリッジ 取扱説明書、設置説明書

- 51 ● 電源プラグを差し込んだ状態では電子回路を作動させるため、約1W電力を消費しています。

あんしん点検に関するお願い

■あんしん点検（有料）について

- 機器を長期間使用すると、経年劣化により安全上支障が生じるおそれがあります。ご使用上支障がない場合でもご使用の年数が機器に表示してある「設計上の標準の使用期間」になりましたら、「あんしん点検」（有料）をおすすめしています。点検を受けない場合は機器の取り替えをおすすめしています。
- 「あんしん点検」は、お客様の任意で受けていただく有料の点検になります。
- 「あんしん点検」は、（一社）日本電機工業会が法定点検に準じて定めた点検基準で実施します。
- 「あんしん点検」は、点検の基準に機器が適合しているかどうかを確認するものであって、その後の安全を担保するものではありません。

■所有者登録について

- この機器を安心してお使いいただくために、機器およびその所有者の情報登録をお願いしております。同封の所有者票に記載してある以下の①～③のいずれかの方法でご登録をお願いします。
① QR コードの読み取り ② インターネット ③ 所有者票の返送
- 登録内容に変更が生じた場合には、速やかに登録内容の変更をお願いします。
- 引っ越しなどで登録内容に変更が生じた場合や紛失などにより所有者票が手元がない場合は、リンナイ（株）保守点検コールセンター（☎ 53ページ）までご連絡ください。
- 所有者登録いただいた情報は、消費生活用製品安全法・個人情報保護法および当社規定により適切な安全対策のもとに管理し、リコール等製品安全に関する重要なお知らせや、点検の通知・適切な保守・点検の実施以外には使用いたしません。

■設計上の標準の使用期間について

- この機器の設計上の標準の使用期間は10年です。
- 設計上の標準の使用期間は、本来の用途に従って、標準的な使用条件で使用した場合に、安全に使用することのできる期間として、設定しています。（標準使用条件などの詳細は、当社ホームページに記載しています。）
- 設計上の標準の使用期間は、保証書にある保証期間とは異なるものですのでご注意ください。
- 使用頻度、使用環境、設置条件が標準的な使用条件と異なる場合、または本来の目的以外の方法で使用された場合は記載の設計上の標準の使用期間よりも短い期間で経年劣化が起きる可能性がありますので、機器に表示している設計上の標準の使用期間が経過する前にあんしん点検を受けることをおすすめします。
- この機器は一般家庭用です。業務用など、多頻度・長時間のご使用は設計上の標準の使用期間より早く経年劣化が起きる可能性がありますので、このようなご使用はおやめください。

■あんしん点検の期間・あんしん点検の通知について

- この機器は、設計上の標準の使用期間（10年）の終了時期の前後1年間を点検相当期間（点検をおすすめする期間）として設定しています。
- 所有者登録をしていただいた方に、点検相当期間（点検をおすすめする期間）の始まる時期にあんしん点検の通知をいたします。

あんしん点検に関するお願い

■あんしん点検のお申し込み・お問い合わせ先

- この機器のあんしん点検のお申し込み・お問い合わせは、下記の連絡先へお願いします。
リンナイ（株）保守点検コールセンター フリーダイヤル：0120-493110
受付時間／平日9：00～18：00 ※ 土日・祝日など当社指定休日を除く。
- 点検料金について
点検費用はおお客様にご負担いただくこととなります。点検料金については上記フリーダイヤルにご確認ください。ホームページでは点検料金に関するご案内をしております。また、点検の結果、整備・修理が必要となった場合は、別途、整備・修理費用が発生します。
点検料金に関するご案内 <https://www.rinnai.co.jp/safety/system/>
- あんしん点検は当社社員または当社が認定した委託業者が行います。



■点検お知らせ機能（使用期間お知らせ表示）について

- 使用期間が10年相当になると、すべてのランプが点灯します。（使用期間お知らせ表示）
「使用期間お知らせ表示」は故障表示ではないため、そのまま使用することもできますが、経年劣化に起因する製品事故を防止するため、あんしん点検（有料）をおすすめしています。
点検を受けない場合は機器の取り替えをおすすめしています。
表示された場合のリセット方法は、当社ホームページに掲載しています。
<https://www.rinnai.co.jp/safety/system/checksign/>



■お手入れについて

- この機器を安全にお使いいただくために、お手入れを行ってください。
- お手入れのしかたについては、「お手入れのしかた」（P.35～39ページ）を参照してください。

アフターサービス

アフターサービスについて

修理を 依頼されるときは

- 万一故障したと思われる場合は、依頼される前にもう一度「よくあるご質問 (Q&A)」と「ブザーが鳴って、こんな表示が出たら」をご確認ください。P. 41 ~ 50 ページ
それでも異常があるときは、ご自分で修理なさらず、使用をやめて、電源を「切」にして、インターネットまたはお電話で修理をご依頼ください。異常のまま使用を続けると故障や感電・火災の原因になります。インターネットの場合は、下図のあんしん点検銘板の左に記載の QR をスマートフォンなどで読み込むと、この製品のサポートページが表示されますので、「修理・点検のお申込み」をタップしてください。また、お電話でのお申し込みは、お買い上げの販売店、または当社お客様センターにご連絡ください。

リンナイ(株) お客様センター ☎ 0120-054321

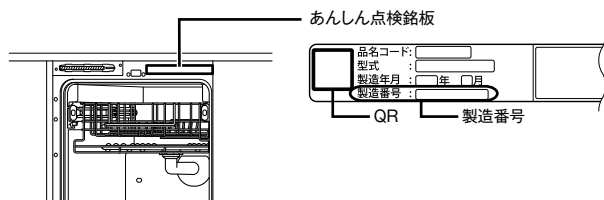

- 依頼される際には次のことをお知らせください。
 - ご住所・お名前・電話番号
 - 製品名・型式名・製造番号
 - お買い上げ日
 - 故障内容、状況（できるだけ詳しく）
- 修理の際には製造番号の確認が必要になることがあります。製造番号はあんしん点検銘板に表示してあります。

保証について

取扱説明書の裏表紙が保証書になっています。必ず「販売店・お買い上げ日」などの記入をお確かめいただき、保証内容をよくお読みのうえ、大切に保管してください。

無料修理期間経過後の故障修理については、故障修理によって機能が持続できるときは、有料で修理いたします。保証期間は、お買い上げ日から1年間です。

ただし、一般家庭以外に使用される場合は除きます。

補修用性能部品の 保有期間

補修用性能部品保有期間は6年間となっています。(補修用性能部品とは、その製品の性能を維持するために必要な部品です。)ただし、保有期間経過後であっても補修用性能部品の在庫がある場合は、有料で修理いたします。

なお、整備用部品については下記のホームページに記載しています。

部品の保有期間 <https://www.rinnai.co.jp/safety/system/info/term>

アフターサービス

転居されるときは

増改築・引っ越しなどで機器を取りはずしたり再据え付けしたりする場合は、専門の技術が必要です。お買い上げの販売店、または施工店にご相談ください。
なお、この場合は取りはずしや再据え付けに必要な実費をいただくこととなります。

お客様の 個人情報の 取り扱いについて

- 当社は、お客様よりお知らせいただいたお客様のお名前・ご住所・電話番号などの個人情報を、サービス活動および安全点検活動のために利用させていただく場合がございますのでご了承ください。
- 当社は、機器の修理や点検業務を当社の協力会社に委託する場合、法令に基づく義務の履行または権限の行使のために必要な場合、その他正当な理由がある場合を除き、当社以外の第三者に個人情報を開示・提供はいたしません。

愛情点検



長年ご使用の食器洗い乾燥機の点検を！

こんな症状はありませんか？

- ご家庭のプレーカーが何度も作動する。
- 異常音がする。
- 正しい操作をしてもエラー表示が何度も表示される。
- その他の異常や不具合がある。

故障や事故の防止のため、使用を中止し  を押して、電源を「切」にし、必ずお買い上げの販売店、または当社お客様センターにご相談ください。

なお、点検・修理に要する費用はお買い上げの販売店、または当社お客様センターにご相談ください。

銀イオンカートリッジについて

水槽や食器・食器かごに Ag + イオンコートを生じ、庫内の抗菌^{*1}・除菌^{*2}効果を発揮します。

※1 試験機関：一般財団法人ボーケン品質評価機構

試験方法：「JIS Z 2801 抗菌加工製品－抗菌性試験方法・抗菌効果」に基づいて試験を実施し、黄色ぶどう球菌、大腸菌などの細菌の抗菌活性値を算出。

試験番号：20214043851－1

※2 試験機関：一般財団法人日本食品分析センター

試験方法：水槽内残水中の大腸菌の減少率測定。

試験番号：14127054001－01

使用上のご注意

使用開始日

年 月 日

- 内容物がカートリッジから出て、食器などに付着している場合は、食器から内容物を取り除いてから食器を使用してください。取り除いた内容物は捨ててください。
- 所定の場所以外に取り付けて使用しないでください（「取り付けかた」の**2**を参照）。
P.57 ページ
- 分解しないでください。内容物がこぼれ落ちることがあります。
- 汚れが気になった場合は、ブラシ等を使用して水で洗ってください。
※80℃以上のお湯は使用しないでください。
※台所用洗剤や漂白剤は使用しないでください。
- 使用水域の水質や使用状況によっては、黒い筋状の汚れが付く場合があります。これは、銀イオンが酸化したり、水質に含まれる塩化物イオンとの反応で生成されたものですので異常ではありません。食器に汚れが付いたときは、塩素系漂白剤で落としてください。
※塩素系漂白剤は水槽内には使用しないでください。
- **使用開始日を記入し、2年間使用したら交換してください。**
交換時期を過ぎると、除菌・抗菌効果がなくなります。必ず新しいカートリッジに交換するか、カートリッジを取りはずしてください。そのまま使い続けると、溶けて小さくなった内容物が出てくることがあります。
- 交換の銀イオンカートリッジをお求めの場合は、お買い上げの販売店にてお買い求めください。
また、当社 Rinnai Style (<https://www.rinnai-style.jp/>) でもお買い求めいただけます。

はずしかた

1. 食器かご（下）から小物入れを取りはずす

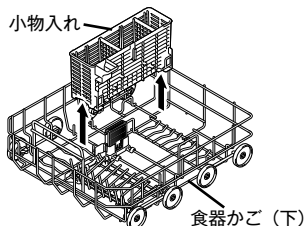

2. 銀イオンカートリッジを上引き抜く

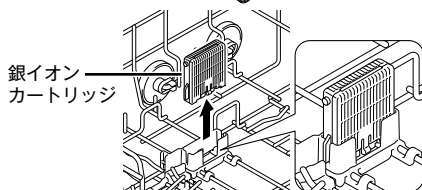

取り付けかた

1. 食器かご（下）から小物入れを取りはずす

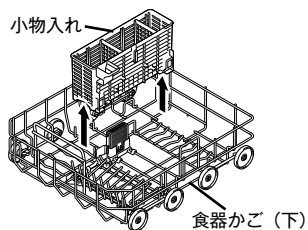

2. 銀イオンカートリッジの両端の凸部を食器かご（下）の溝に合わせてしっかりと差し込む

※ 銀イオンカートリッジを取りはずすときは、上に引き抜いてください。

お願い

- 銀イオンカートリッジを上下逆に差さないでください。（差し込めません。）

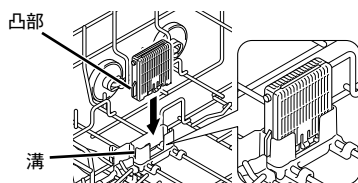
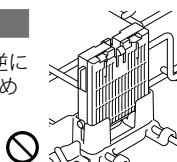

3. 下図のように小物入れを取り付ける

- ※ 洗剤投入口が手前を向くように入れてください。

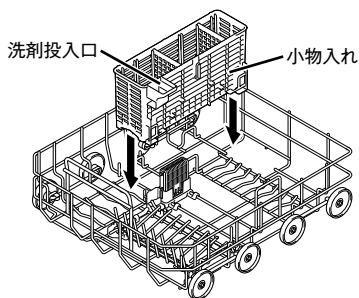

使いかた

銀イオンカートリッジを取り付けた状態で、食器洗い乾燥機を運転してください。洗浄時に、Ag + イオンコートが生成されます。乾燥コースでは生成されません。

MEMO

この製品は厳密なる品質管理および検査を経てお届けしたものです。
本書は、お客様の正常な使用状態において万一故障した場合に、本書記載内容で無料修理を行うことをお約束するものです。

記

- 保証期間は、お買い上げの日から1年間とし、機器本体を対象とします。
保証期間中故障が発生した場合は、本書をご提示の上、お買い上げの販売店に修理をご依頼ください。
- ご転居の場合は、事前にお買い上げの販売店にご相談ください。
- ご贈答品などで本保証書に記入してあるお買い上げの販売店に修理をご依頼できない場合には、当社お客様センターにご相談ください。
リンナイ(株) お客様センター フリーダイヤル：0120-054321
- 本保証書は再発行いたしませんので大切に保管してください。
- 保証についての規定は下記をご覧ください。

無料修理規定

- 取扱説明書・本体貼付ラベルなどの注意書に従った正常な使用状態で故障した場合には、お買い上げの販売店、またはもよりの当社窓口が無料修理いたします。
- 保証期間内に故障して無料修理を受ける場合は、お買い上げの販売店にご依頼の上、出張修理に際して本書をご提示ください。
なお、離島および離島に準ずる遠隔地へのお出張修理を行った場合には、出張に要する実費を申し受けます。
- 保証期間内でも次の場合には有料修理になります。
(イ) 使用上の誤り(例：台所用液体洗剤の使用)および不当な修理や改造による故障および損傷。
(ロ) お買い上げ後の取付場所の移動・落下などによる故障および損傷。
(ハ) 犬・猫・鳥・鼠・くも・ゴキブリなどの小動物や昆虫類の侵入などに起因する不具合。
(ニ) 火災・水害・地震・落雷・その他の天災地変や公害・異常電圧による故障および損傷。
(ホ) 一般家庭用以外(例えば、業務用の長時間使用、車両・船舶への搭載)に使用された場合の故障および損傷。
(ヘ) 本書の提示がない場合。
(ト) 本書にお買い上げ年月日・販売店名の記入のない場合あるいは字句が書き替えられた場合。
(チ) 指定外の電源(電圧)の使用による故障および損傷。
(リ) 温泉水・井戸水・地下水を給水したことにより起因する不具合。
(ヌ) 水道管の錆びなど、異物の流入による故障および損傷。
- 本書は日本国内においてのみ有効です。
This warranty is valid only in Japan.
※この保証書は本書に明示した期間・条件のもとにおいて無料修理をお約束するものです。従ってこの保証書によって保証書を発行している者(保証責任者)およびそれ以外の事業者に対するお客様の法律上の権利を制限するものではありません。保証期間経過後の修理などは当社お客様センターに対するお問い合わせください。
※保証期間経過後の修理、補修用性能部品の保有期間について詳しくは54ページをご覧ください。

お買い上げ日および販売店名

お客様	ご芳名	販売店	店名	扱者印
	ご住所		住所	
お買い上げ日	年 月 日	電話番号		

修理記録

年 月 日	修 理 内 容

お客様へ

この保証書をお受け取りになるときに、お買い上げ日・販売店名・扱者印が記入してあることを確認してください。

リンナイ株式会社

〒454-0802 名古屋市中川区福住町2番26号
TEL 代表 052-361-8211

故障・修理・製品についてのお問い合わせ

■インターネットの場合

修理のお申し込み お問い合わせ・サポート



■お電話の場合(お客様センター)

修理の受付：365日24時間
お問い合わせ：9:00～18:00
※日曜・祝日・当社指定休日を除く

フリーダイヤル ☎ 0120-054321

携帯電話からは下記におかけください。(通話料が発生します。)

ナビダイヤル ☎ 0570-550258

保守点検・所有者登録についてのお問い合わせ

保守点検
コールセンター ☎ 0120-493110 受付時間 平日9:00～18:00
※土日祝など当社指定休日を除く

(工場管理)
JW0033-825 (01)
240300 ©
06000008002180

