

# LVPM・PVPM

## もくじ

1. 部位と名称	
各部の名称	1
2. 安全上のご注意	1～4
3. ご使用上のお願い	4～5
4. ご使用方法	
照明を点灯・消灯する	5
コンセントを使う	5
可変トレイ・化粧品トレイ	6
5. お手入れ方法	
LED照明	6
曇り止めコート付鏡	7
本体・収納棚・可変トレイ・化粧品トレイ	7
6. 点検方法	
鏡扉のマグネットキャッチの調整	8
7. 仕様	8
8. 故障・異常の見分け方	9
9. 保証・点検・修理のご案内	9
10. お問い合わせ窓口	10
11. 保証書	10

## 保証書在中

このたびは、ハウステック洗面化粧鏡をお買い求めいただきまことにありがとうございます。ご使用前にこの取扱説明書をよくお読みいただき正しくご使用ください。お読みになった後は、取付・設置説明書、保証書と合わせて大切に保管して必要なときにご参照ください。

## 1. 部位と名称

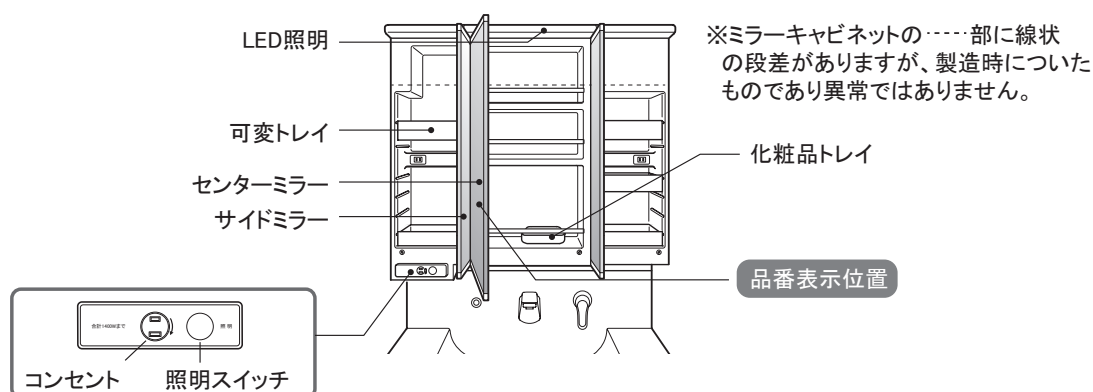

## 2. 安全上のご注意 (必ずお守りください)

- ここに示した注意事項は、守らないと人身事故や家財の損害に結びつくものです。安全に関する重要な内容ですので、必ず守ってください。
- お読みになった後は、お使いになる方がいつでも見られる場所に必ず保存してください。
- 表示内容を無視して誤った使い方をしたときに生じる危害や損害の程度を、次の表示で説明しています。

 **警告** この表示の欄は「取扱いを誤った場合、使用者が死亡または重傷を負うことが想定される危害の程度」をいう。

 **注意** この表示の欄は「取扱いを誤った場合、使用者が軽傷を負うことが想定されるか、または物的損害の発生が想定される危害・損害の程度」をいう。

- お守りいただく内容の種類を、次の図記号で区分し、説明しています。



このような図記号は、製品の取扱いにおいて、その行為を禁止する図記号です。



このような図記号は、製品の取扱いにおいて、指示に基づく行為を強制する図記号です。

### 警 告

電源コンセントの表示容量  
(合計 1400W まで)  
をこえる電気器具を使わない。



たこ足配線などで表示容量をこえると  
発熱により火災の原因になることがあります。

スイッチ・コンセントに水を  
かけない。



感電や火災の原因になることがあります。

傷んだ電源プラグ、ゆるんだ  
コンセントは使用しない  
また、電源コード・電源プラグを  
破損するようなことをしない



感電や火災の原因になることがあります。

濡れた手でコンセントにさわらない。

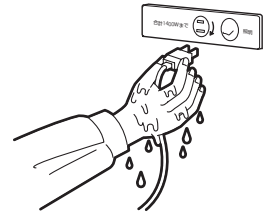

感電するおそれがあります。

ドライヤー、ヘアアイロン、  
電動歯ブラシなどは、使用後や  
充電完了後、電源プラグを抜く。



スイッチの切り忘れなどによる発熱や  
火災の恐れがあります。

電源プラグは根元まで確実に差し込む。



確実に差し込まれていないと、漏電・感電・  
火災のおそれがあります。

電源プラグのほこりは定期的に取り除く。



ほこりと湿気で絶縁不良となり、火災発生のお  
それがあります。  
乾いた布でふいてください。

洗面化粧台の電源プラグは定格 15A・  
交流 100V の壁コンセントを単独で  
使う。



火災の原因となります。

## 2. 安全上のご注意 (必ずお守りください) (続き)

### 警告

電源プラグを抜くときは電源コードを持たずに必ず電源プラグを持って抜く。



火災や感電やけどのおそれがあります。

電源コードを束ねたままで使わない。



コードが発熱して火災のおそれがあります。

### 注意

扉は大きく開けすぎない。

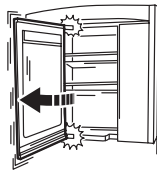

扉はずれて、けがをするおそれがあります。

扉が傾いたり、ガタついている時は、丁番のねじをしめなおす。

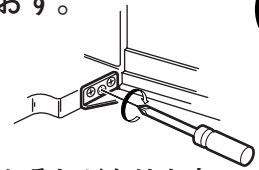

扉が落ちて、けがをするおそれがあります。

扉やとつてにぶらさがらない。



扉はずれて、けがをするおそれがあります。

LED ランプを長時間直視しない。



目を傷めるおそれがあります。

丁番(ヒンジ)に油をささない。



油が本体や鏡を支えるサッシに付着すると劣化やひび割れが生じて鏡扉が落下し、けがをするおそれがあります。

除光液やクレンジングなどの化粧品・整髪料・芳香剤・洗剤を収納する場合は必ず化粧品トレーに置き、内容物が付着した場合は放置せずすぐに拭き取る。



化粧品や洗剤の中には樹脂に悪影響を与えるものもあります。放置するとヒビ割れや変形が発生して部材が破損・落下し、けがをするおそれがあります。

固形または粉末の塩素系洗浄剤・漂白剤は、使ったり、近づけたりしない。



水や湿気に反応して発生するガスが、ステンレス等の金属やゴムの腐食・劣化の原因になります。保管の場所や方法に十分注意してください。その他の洗浄剤・漂白剤は使用上の注意をよく読んでお使いください。

シンナーやベンジンなどの溶剤は使用しない。洗剤薬剤類はそれぞれの使用上の注意に従って使用する。



誤った使用により商品が変形・破損し、けがをするおそれがあります。

LED 照明部にぶら下がったり、力を加えない。



照明器具やカバーが外れ、けがをするおそれがあります。

ミラーに手をついたり、もたれたりしない。



ミラーが割れて、けがをするおそれがあります。

## 2. 安全上のご注意 (必ずお守りください) (続き)

### ⚠ 注 意

<p>照明器具に水・湯をかけない。</p> <p>感電や、漏電のおそれがあります。</p>	<p>照明器具・ミラーキャビネットの上に物を載せない。</p> <p>落下・破損して、けがをするおそれがあります。</p>
<p>洗顔・洗髪は必ずミラー扉を閉めて行う。</p> <p>ミラー扉を開いた状態で行うと、ミラー扉に頭があたり、けがをするおそれがあります。</p>	<p>LED 照明を取り外さない。</p> <p>LED 照明はお客様での交換はできません。交換・修理が必要な場合は、お問い合わせ窓口またはお買い求めの販売店にご相談ください。</p>
<p>収納重量 (耐荷重) を必ず守る。 (収納重量: 各棚 (トレイ) 1 kg)</p> <p>破損・変形、収納物の落下により、けがをするおそれがあります。</p>	<p>小さいお子様だけで使用しない。</p> <p>思わぬ操作をし、転倒などによりけがをするおそれがあります。</p> <p>扉開閉時に丁番にさわらない。</p> <p>丁番に指をはさんでけがをするおそれがあります。</p>

## 3. ご使用上のお願い

<p>ミラーキャビネットやミドルパネルに塩ビ製吸着盤を長時間付けないでください。</p> <p>吸着盤に含まれる成分により、変形・変色するおそれがあります。</p>	<p>研磨剤入の洗剤やナイロンたわしなどでの清掃はしないでください。</p> <p>製品表面に傷がつくおそれがあります。 ※特に曇り止めコート付鏡は、鏡表面に柔らかい吸水膜をコーティングしていますので注意してください。</p>
<p>化粧品・除光液・毛染液・メイクおとし (クレンジング) をこぼさないでください。</p> <p>変色・変形・破損の原因となります。 ※付着したときはすぐにふき取ってください。時間がたつとプラスチック表面を徐々におかしていき、破損するおそれがあります。</p>	<p>ドライヤーの熱風を直接あてないでください。</p> <p>変形・変色の原因となります。</p>
<p>直射日光をあてないでください。</p> <p>変色の原因となります。</p>	<p>水滴はすぐにふきとってください。</p> <p>鏡の腐食の原因となります。</p>

### 3. ご使用上のお願い（続き）

LED 照明部に水や洗剤をかけないでください。

すきまから内部に侵入し、変色の原因となります。  
※付着した場合はすぐにふき取ってください。

LED 照明部カバーを外さないでください。

内部へのほこりの浸入などにより、変色や暗くなる原因となります。

手元の明るさが十分でないと感じる場合は、洗面室の照明を併用して使ってください。

ラジオの雑音、テレビのちらつきなどの電波障害が発生する場合、テレビ・ラジオの距離を離したり、位置や向きを変えてみてください。

### 4. ご使用上方法

#### 照明を点灯・消灯する

- 照明用スイッチは本体左下にあります。  
照明用スイッチにて点灯・消灯してください。

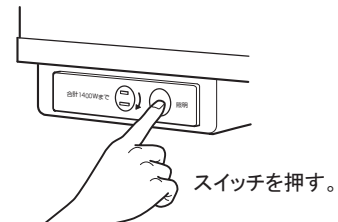

#### コンセントを使う

- コンセントは本体左下と、左右収納内に各1個ずつあります。  
本体左下のコンセントは回転式です。

1. 軽く差し込む。

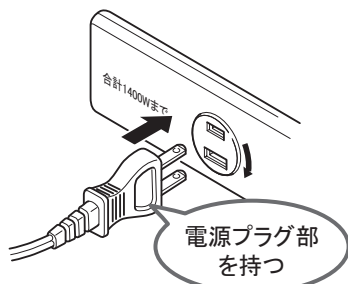

2. 右に回す。

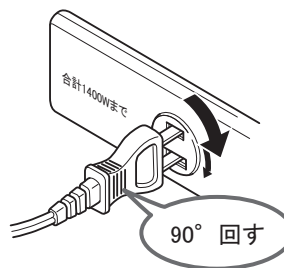

3. 奥まで差し込む。

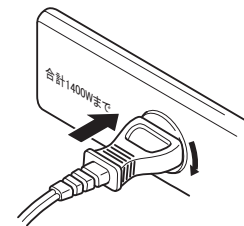

抜くときは…

まっすぐ引き抜く。

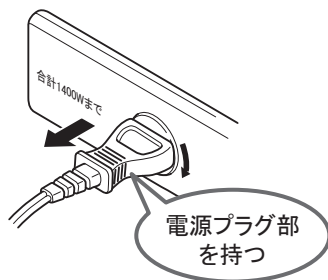

#### ⚠ 警告

- コンセントの表示容量（合計1400Wまで）を超える電気器具を使わない。

合計1400Wを超えた場合、コンセント部およびコードが発熱して火災のおそれがあります。

## 4. ご使用上方法（続き）

### 可変トレイ・化粧品トレイ

- 左右鏡扉裏面の収納には、収納物に合わせて位置を変えられる可変トレイが付いています。又、中央鏡扉裏面に設置可能な化粧品トレイが付属しています。

化粧品などは必ず、可変トレイ又は、化粧品トレイの上に置いてください。

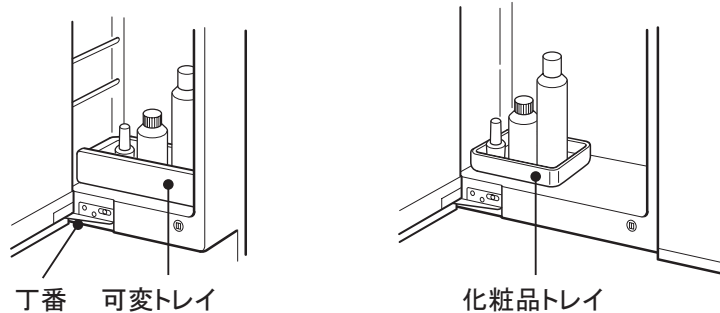

- 可変トレイの取外しは以下の手順で行ってください。

1. トレイを手前に引き出す。

2. ミラーの反対側を手前に回転させる

3. 引き出す。

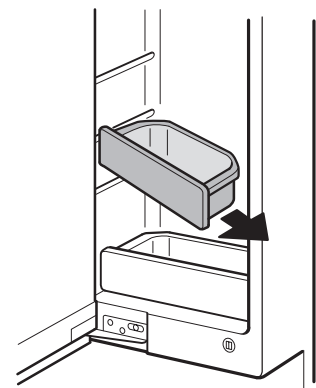
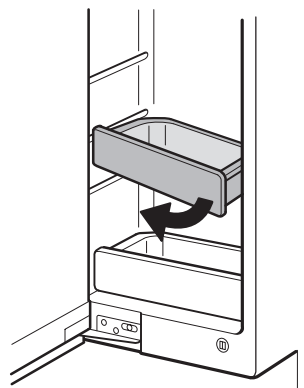
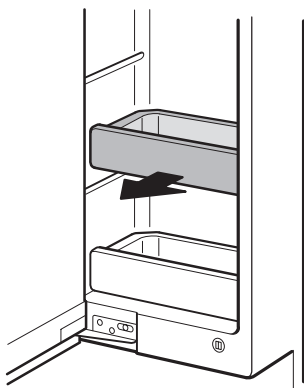

※取付けは取外しと逆の手順で行ってください。

## 5. お手入れ方法

### LED照明

- 照明カバー部分は固く絞った柔らかい布で水ぶきし、そのあと、からぶきしてください。

お願い 照明カバーを外さないでください。

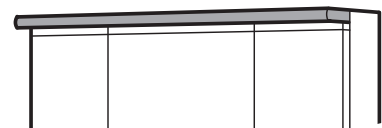

- LED照明はお客様での交換はできません
  - ・暗くなってきた場合は、10ページの「お問い合わせ窓口」またはお買い求めの販売店にご相談ください。
  - ・点灯しない場合は、一度照明スイッチを入れ直し、それでも点灯しない場合は、10ページの「お問い合わせ窓口」またはお買い求めの販売店にご相談ください。
- ※LED照明は照度が初期に比べて約70%に低下するまでの時間（約4万時間）を寿命としています。
- ※LED照明が万が一故障の場合は器具交換になります。

## 5. お手入れ方法（続き）

### 曇り止めコート付鏡

- 中央の鏡には曇り止め加工が施してあります。  
日常のお手入れは、水で5倍に薄めた無色透明な食器用洗剤（中性）をつけた柔らかいきれいな布で軽くふいてください。  
以下の洗剤や道具は、ミラーの表面を傷つけるおそれがあります。  
使用しないでください。

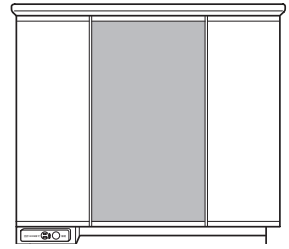

✕ 使えない洗剤・道具



研磨剤入りの洗剤

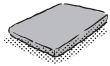

ナイロンたわし

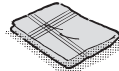

汚れた布

- 曇り止め効果を維持する為、以下のことをお守りください。

- 液体うがい薬・毛染液・化粧品などを付着させない。  
付着した場合、ぬれたタオルですぐに拭き取ってください。くもり止め効果の低下や変色・変形の原因になります。
- ミラー表面に、テープ・シール・ジェル状の飾り、吸盤などを貼らない。  
ミラー表面が変色（着色）したり、粘着剤によりくもり止め効果がなくなります。

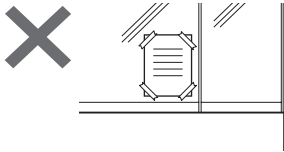

- 蒸気が触れ続けるような使用はやめる。  
くもりが発生する場合がありますので、ミラー表面をきれいなタオルでふいてください。
- 傷がついたところを強くこすらない。  
傷の部分から樹脂膜がはがれるおそれがあります。
- お風呂の蒸気などを急激に付着させない。  
一時的にくもりが発生することがあります。

- ミラーの表面に水あかなどの汚れがつくと、くもり止め効果が低下します。

✕ 指先で強くこすらないでください。

### 本体・収納棚・可変トレイ・化粧品トレイ

- 水などが付着したときは、すぐに乾いた布で拭きとってください。
- ちょっとした汚れは、柔らかい布などで軽く拭いてください。
- 汚れのひどいときは、中性洗剤をスポンジか柔らかい布に含ませて、軽く拭いた後、水拭きしてください。  
水拭き後は、必ず乾いた布で水分を拭きとってください。
- 化粧品や洗剤・整髪料などが付着したときは、すぐに拭き取ってください。

#### ⚠ 注意

鏡に水や洗剤が付いたら必ず拭きとる。

鏡に水や洗剤が付着した状態を放置すると鏡がシケ（腐食）るおそれがあります。



## 6. 点検方法

### 鏡扉のマグネットキャッチの調整

- 扉がきちんと閉まらない（マグネットの効きが弱い、扉がすぐ開く）場合はマグネットキャッチを回し、マグネットの飛び出し量を調節してください。

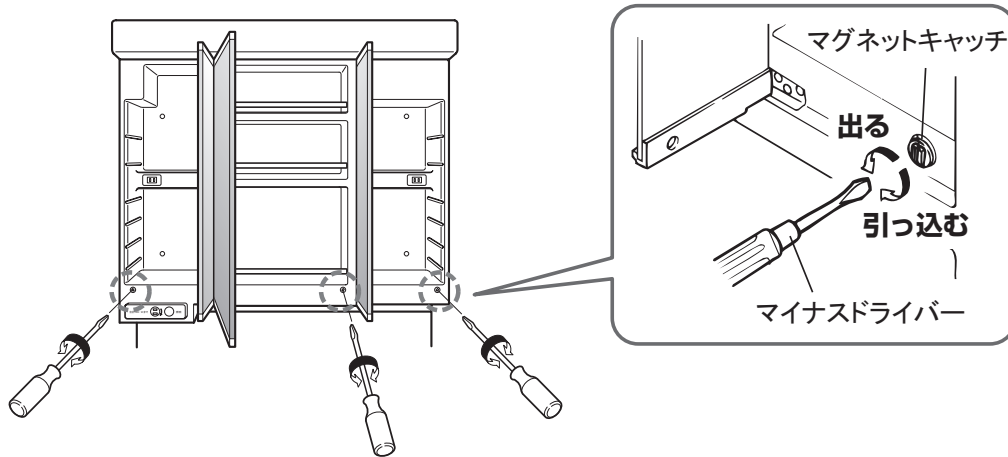

## 7. 仕様

### ●ラヴァーボ LV2 シリーズ

機種名	LVPM-L750K	LVPM-L900K
外形寸法	幅750×奥行153×高さ828mm	幅900×奥行153×高さ828mm
曇り止め仕様	中央鏡のみ	
照明（消費電力）	LED×1灯（14W）	
コンセント	3個（うち収納内2個）合計1400W	
収納	全面鏡裏収納	
電源	AC100V横型プラグ付電源コード	

### ●ラヴァーボ Plus PV シリーズ

機種名	PVPM-L1200K	PVPM-L1000K	PVPM-L900K
外形寸法	幅1200×奥行163×高さ828mm	幅1000×奥行163×高さ828mm	幅900×奥行153×高さ828mm
曇り止め仕様	中央鏡のみ		
照明（消費電力）	LED×1灯（14W）		
コンセント	3個（うち収納内2個）合計1400W		
収納	全面鏡裏収納		
電源	AC100V横型プラグ付電源コード		



## 8. 故障・異常の見分け方

現象	調べていただくところ	対処方法
扉がガタつくとき	丁番のネジがゆるんでいませんか	ネジをしめなおしてください (3ページ参照)
鏡の曇りがとれないとき	—	7ページ参照
LED ランプが暗くなってきたとき	—	10ページの「お問い合わせ窓口」 またはお買い求めの販売店に ご相談ください
LED ランプが点灯しないとき		
鏡扉がきちんと閉まらないとき	マグネットキャッチの飛び出し量が 調整されていますか	8ページ参照

■以上のことをお調べになり、それでも具合の悪い時は、すぐにお買い上げの販売店にご連絡ください。

## 9. 保証・点検・修理のご案内

### 保証と保証期間について

- この洗面化粧鏡には、無料修理保証書がついています。
- 無料修理保証書は、販売店で所定事項を記入してお渡しいたします。  
記載内容をご確認いただき、大切に保管してください。
- 保証期間中でも有料になることがありますので、ご了承ください。  
(保証書に詳細を記載しておりますので、そちらをご覧ください)
- 保証期間経過後の修理につきましては、販売店または営業所にご相談ください。

### 修理を依頼されるときは

- 洗面化粧鏡が正常に作動しないときは、9ページの「故障・異常の見分け方」をご覧ください。  
それでも正常に作動しないときは、すぐに使用を中止し、10ページのお問い合わせ窓口または、  
お買い求めの販売店にご相談ください。
- アフターサービスをお申し付けいただくときは、次のことをお知らせください。
  - ①ご住所、お名前、電話番号
  - ②型式名：1ページ「部位と名称」の化粧鏡銘板に記載されています。
  - ③現象：できるだけ詳しくご説明ください。
  - ④訪問ご希望日、道順（付近の目印も）

### 部品の最低保有期限

- 当社はこの化粧鏡の補修用性能部品を、製造打切後、最低7年間保有しています。
- 補修用性能部品とは、その製品の機能を維持するために必要な部品です。
- 代替品対応部品：扉・引出し等の面材に関しては、長期間の保存が技術的・品質的に困難なため、  
同等代替品での対応となる場合があります。

### 廃棄処分について

- 廃棄処分の際は必ず専門業者に依頼してください。

## 10. お問い合わせ窓口

お問い合わせの内容により、下記の窓口にご連絡ください。

**商品のお問い合わせは (お客様相談窓口)**

個人のお客様  
**0120-801-761**  
 ●携帯電話の場合 **0570-001-761** (有料)  
 販売・施工など業者様  
**0570-071-761** (有料)  
 ●受付時間 平日9:00~17:00(12:00~13:00を除く)  
 土・日・祝祭日と年末年始・夏季休暇など弊社の休日は  
 休ませていただきます。

**修理のご用命は**

個人のお客様  
**0120-102-471**  
 ●携帯電話の場合 **0570-002-471** (有料)  
 販売・施工など業者様  
**0570-022-471** (有料)  
 ●受付時間 365日 24時間  
 (修理訪問は日中、地域により休日あり)

**補修部品のご購入は (代引き販売窓口)**

個人のお客様  
**0120-455-621**  
 ●携帯電話の場合 **0570-002-621** (有料)  
 販売・施工など業者様  
**0570-022-350** (有料)  
 ●受付時間 平日9:00~17:00(12:00~13:00を除く)  
 土・日・祝祭日と年末年始・夏季休暇など弊社の休日は  
 休ませていただきます。

本取扱説明書の記載内容や製品の仕様は、改良のため変更することがあります。あらかじめご了承ください。

## 11. 保証書

### 無料修理保証書

品名	洗面化粧鏡 LVPM・PVPシリーズ		※型式
保証期間	本体： <b>1</b> 年間	※お買い上げ日	年 月 日
※お客様	お名前：	様	TEL： ( )
	ご住所：		
※販売店	住所・店名：		TEL： ( )

※印欄に記入のない場合は無効となりますから必ずご確認ください。本書は日本国内においてのみ有効です。Effective only in Japan  
 本書は、保証期間内に取扱説明書、本体貼付ラベル等の注意書きにしたがった正常な使用状態で故障した場合に、本書記載内容にもとづき、無料修理をおこなうことを、お約束するものです。尚、本体組込機器に関する保証期間、保証条件などは、各々の保証に関する書面に従います。

上記の保証期間内に故障した場合には、お買い上げの販売店または別紙(同梱)のハウステックサービス網一覽の窓口にご依頼のうえ、本書をご提示ください。保証期間のお買上日は、改修の場合は、改修部分の設置完了の日、分譲及び賃貸マンションの場合は、建築主様に引き渡しされた日とします。

- 保証期間中であっても次のような場合には適用を除外し、有償修理とさせていただきます。
  - 保証書のご提示がない場合。
  - 保証書にお買い上げ日、お客様名、販売店名の記入がない場合、または字句を書き換えられた場合。
  - 保証期間経過後に申し出があったもの、または保証該当事項の発生後、速やかに申し出がなかったもの。
  - 仕上げのキズなどで、お引き渡し時に申し出がなかったもの。
  - 使用上の誤り、または改造や不当な修理による故障及び損傷。
  - お買い上げ後の設置場所の移動、分解等による故障及び損傷。
  - 取付・設置の不注意、過失による故障及び損傷。
  - 火災、地震、水害、落雷その他の天災地変、公害や異常水圧及び燃料、給水の供給事情による故障及び損傷ならびに自然消耗。
  - ねずみなどの動物や昆虫などによる故障及び損傷。
  - 温泉水・井戸水など水道関連法令に定める飲料用水水質基準に適合しない水を使用したことによる故障及び損傷。
  - 指定規格以外の条件(電源・水圧・水質など)による故障および損傷。
  - 消耗部品(電球・グローランプ・パッキンなど)の消耗による故障および損傷。
  - 商品、部品の経年変化または使用に伴う磨耗など。(たとえば
- 扉塗装の色あせ、木製品の反り、ひび割れ、変色や樹脂部品の変質、変色など)
- 一般家庭以外(たとえば業務用の長時間使用、車両、船舶への搭載)に使用された場合の故障および損傷。
- 維持管理の不備による水漏れ、膨れ、汚れ、さび、給水管、排水管の詰まりなどの不具合。  
 (例)・スメリ取り剤使用によるシンクのさびや水漏れ  
 ・清掃不足による水垢固着  
 ・水濡れ放置による扉の膨れなど
- 第三者による管理上、メンテナンス上等の不備に起因する不具合。  
 (例)・ハウスクリーニング業者が指定以外の洗浄剤使用によるシンク、扉、塗装面などの変色や腐食など
- 故障の原因が本機以外にある場合。
- 契約時、実用化されていた技術では予防することが不可能な現象またはこれが原因で生じた事故による場合。
- 展示品を転売された場合。
- 日本国外でご使用された場合

●この保証書は本書に明示した期間、条件のもとにおいて無料修理をお約束するものです。保証期間経過後は、修理によって機能が維持できる場合、ご要望により有償にて修理をいたします。ただし、補修用性能部品の保有期間が過ぎていると、修理できない場合があります。※修理料金：部品代+技術料+出張料



## 株式会社ハウステック



群馬県高崎市栄町1-1 ヤマダホールディングス本社11階 〒370-0841 Tel.027-395-0410 [www.housetec.co.jp](http://www.housetec.co.jp)