

Takara standard

洗面ルームヒーター 取扱説明書

保証書付

品番

EDR-751

【ミラー上設置】



【単独設置】



もくじ

ご使用の前に

安全上のご注意	2
使用上のご注意	3
各部の名称と働き	4
本体の準備	5
リモコンの準備	5

ご使用方法

ご使用方法	6
温風運転のしかた	7
涼風運転のしかた	8
タイマー予約のしかた	9
風向きの変えかた	10

お手入れ

お手入れのしかた	11
----------	----

こんなときは

こんなときは	13
仕様	14
保証書	15
アフターサービス	裏表紙

このたびは、タカラスタンダード 洗面ルームヒーター をお買い上げいただき、誠にありがとうございます。

- ◆ご使用前に、この取扱説明書と保証書をよくお読みのうえ、正しくお使いください。
特に、「安全上のご注意」については、ご使用前に必ずお読みいただき安全にお使いください。
- ◆この取扱説明書は、設置説明書とともに、いつでもご覧になれるところに大切に保管してください。
- ◆この取扱説明書は保証書付です。販売店からお受け取りになる際に、保証書に販売店名、お買い上げ日などが記入されていることを、必ずお確かめください。

安全上のご注意 必ずお守りください

- ここに示した注意事項は、守らないと人身事故や家財の損害に結びつくものです。安全に関する重要な内容ですので、必ず守ってください。
- お読みになった後は、お使いになる方がいつでも見られる場所に必ず保管してください。
- 表示内容を無視して誤った使い方をした時に生じる危害や損害の程度を次の表示で説明しています。

警告 誤った取扱いをしたときに、死亡や重傷を負う可能性が想定される内容。	注意 誤った取扱いをしたときに、傷害を負う可能性、および物的損害の発生が想定される内容。
--	--

■お守りいただく内容の種類を、次の表示で区分し、説明しています。

禁止行為(してはいけないこと) 絶対に行わないでください。	行為の指示(必ずすること) 必ず指示に従い行ってください。
---	---





警告

改造はしない。修理技術者以外の人は分解したり修理をしない。 分解禁止 火災、感電、けがの原因になります。修理はお買い上げの販売店にご相談ください。	吹出口、吸気口にピンや針金などの金属物など、異物を入れない。 禁止 感電や異常動作してけがをする原因になります。
スプレー缶などを本体の近くに置かない。 禁止 爆発や火災の原因になります。	吹出口、吸気口をタオルや洗濯物を引っかけてふさがない。 禁止 火災や感電、故障の原因になります。
浴室など湿気の多い場所や汲み取り式トイレには設置しない。 禁止 火災や感電、故障の原因になります。	電源は交流 100V 以外では使用しない。 禁止 火災・感電の原因になります。
本体やリモコンに水やお湯、カビ取り剤などをかけない。 水ぬれ禁止 火災や感電、故障の原因になります。	異常・故障時には、直ちに使用を中止する。 必ず実行 < 異常・故障例 > <ul style="list-style-type: none"> ・リモコンボタンを押しても動かない。 ・ビリビリと電気を感じる。 ・異常な音や振動がする。 ・焦げ臭い臭いがする。 ・ブレーカーが頻繁に落ちる。 ・その他、異常を感じる。 そのまま使用すると、発煙・発火、感電、けがをする原因になります。
長期間使用しないときは、分電盤の電源ブレーカーを切る。 必ず実行 絶縁劣化による感電や漏電、火災の原因になります。	※すぐに分電盤の電源ブレーカーを切り、故障や事故防止のため、販売店(据付工事店)または修理受付フリーダイヤルに点検・修理(有料)をご相談してください。
お手入れは、分電盤の電源ブレーカーを切り、本体がさめてから行う。 必ず実行 火災、感電、けがの原因になります。	

注意

衣類などの乾燥や他の用途に使用しない。 禁止 過熱して発火する原因になります。	フィルターを外したり、やぶれた状態で使わない。 禁止 ほこりなどが本体内部に入り故障や火災の原因になります。
---	--

ご使用前に

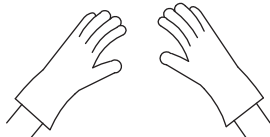
 <p>温風運転中や運転後しばらくは吹出口やルーバー（高温部）に触れない。 けが、やけどの原因になります。</p> <p>接触禁止</p>	 <p>運転中はファンやヒーターに触れたり、指や棒を入れない。 けが、やけどの原因になります。</p> <p>接触禁止</p>
 <p>部品の取り付けは確実に行う。 落下により、けがをする原因になります。</p> <p>必ず実行</p>	 <p>お手入れ時には、ゴム手袋などを使用する。 けがをする原因になります。</p> <p>必ず実行</p>
 <p>本体、フィルターのお手入れの際は、高所作業となるので注意する。 転倒により、ケガをする原因になります。</p> <p>必ず実行</p>	

使用上のご注意

【お手入れについて】

<p>●1ヶ月に1度を目安として、機器の清掃を行う。 フィルターにほこりが付着しますと、風量低下、異音発生や温度上昇などの原因になります。</p>	<p>●お手入れには中性洗剤を使用し、洗剤が残らないようにする。</p> <p>シンナー・アルコール・ベンジン・アルカリ性洗剤・酸性洗剤・カビ取り剤・金属タワシなどは、使用しないでください。 変色や変質または割れる原因になります。</p>  <p>シンナー、ベンジン、アルコール、アルカリ性洗剤、酸性洗剤、カビ取り剤、金属タワシ</p>
<p>●化学ぞうきんでこすったり、長時間接触させたままにしない。 変質する原因になります。</p>	
<p>●殺虫剤、整髪料などのスプレーをかけない。 故障の原因になります。</p>	

【リモコンについて】

<p>●リモコンは分解しない。 誤動作や故障の原因になります。</p>	<p>●リモコンに水をかけない。 誤動作や故障の原因になります。</p>
<p>●リモコンを落としたり、衝撃を加えない。 誤動作や故障の原因になります。</p>	<p>●水の中に落としたり、濡れた手で操作しない。 誤動作や故障の原因になります。</p>

【温風運転について】

<p>●部屋の大きさ、季節によって暖房効果は異なります。</p>	<p>●ふろあがりのときなど、温風が直接身体にあたると肌寒く感じる場合があります。</p>
<p>●温風運転での室温設定はできません。</p>	<p>●他の暖房器具と併用しない。 温度が上昇しすぎて、正常に動作しません。故障や劣化の原因にもなります。</p>

【安全装置について】

<p>●部屋の温度が高い状態やフィルターが目詰まりした状態で温風運転を行なった場合、安全のため自動的にヒーターの通電を停止します。そのため、温風運転中に吹出口から出てくる風が暖かにならない場合がありますが故障ではありません。部屋の温度が高い場合は運転を停止し、部屋の温度が下がってから運転を行ってください。フィルターの目詰まりの場合はフィルターを掃除した後、分電盤の電源ブレーカー及び主電源スイッチを再投入すると正常に運転できます。</p>
--

各部の名称と働き

本体

・ミラー上設置

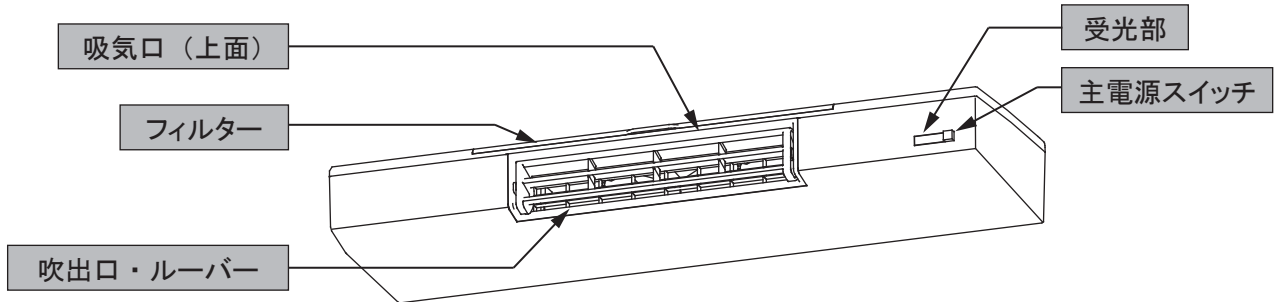

・単独設置

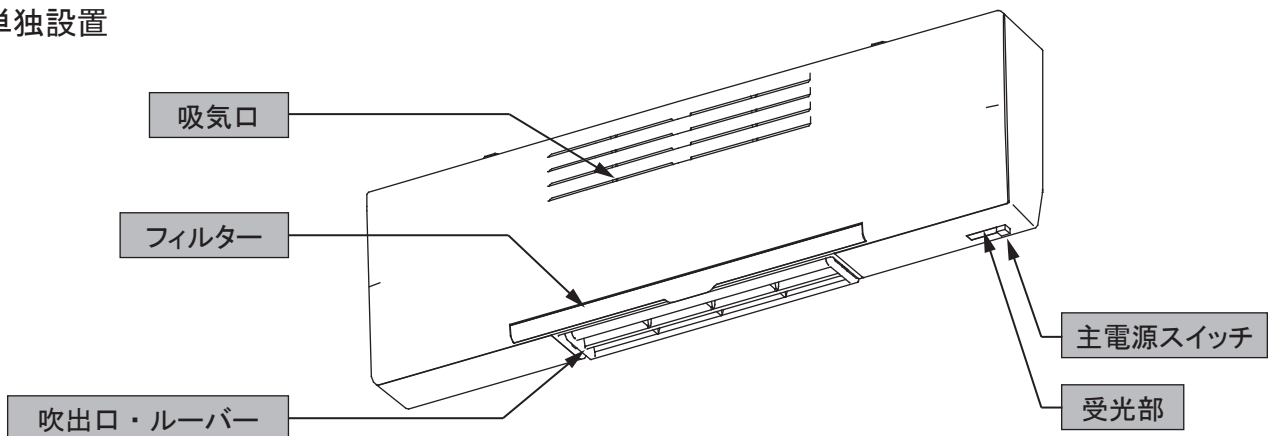

使用前に

リモコン

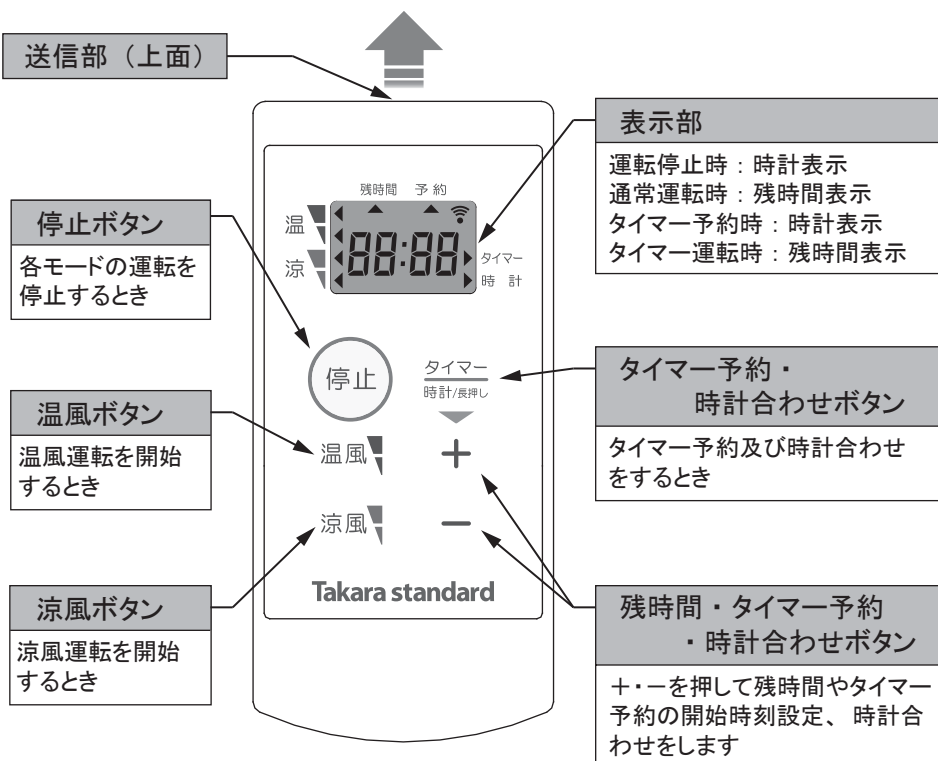

【リモコン付属品】

リモコンホルダー (1個)

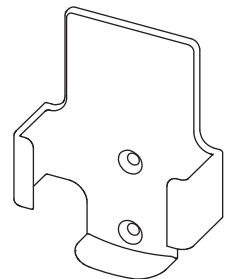

マグネット (1個)

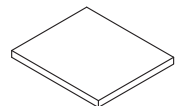

ネジ (2本)

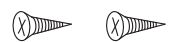

単4形乾電池 (2本)

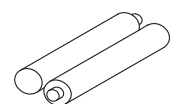

本体の準備

- 分電盤の電源ブレーカーを入れてから、洗面ルームヒーターの主電源スイッチを入れてください。電源が入ると、本体より「ピーッ」というブザー音がなります。

・ミラー上設置

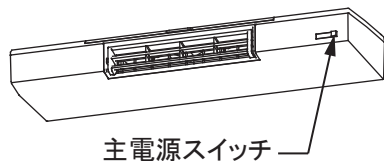

・単独設置

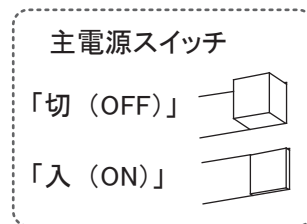
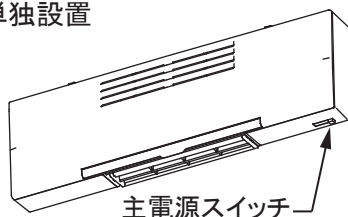

リモコンの準備

① リモコンホルダーを取り付ける

■マグネットによる取付方法

- ① リモコンホルダーの裏面をよくふいてください。
- ② 付属のマグネットの両面テープをはがし、所定の位置に貼付けてください。
- ③ リモコンホルダーをホーロー洗面パネルなどに取付けてください。

ご注意とお願い

- ・貼付けの際は、マグネットを強く押さえ付けてください。

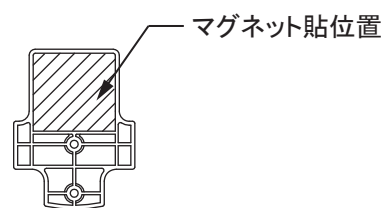

■ネジによる取付方法

- リモコンホルダーの取付位置を決めて、壁などに付属のネジで固定してください。

ご注意とお願い

- ・リモコンをホルダーにかけたまま使用したい場合は、事前にリモコンで動作するか確認した上で、ホルダーを固定してください。

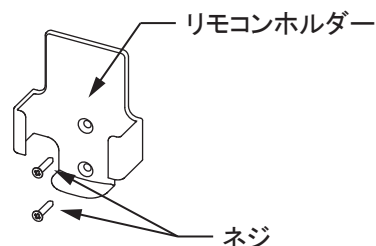

② 電池を入れる

- ① 電池カバーを矢印の方向にスライドさせてはずしてください。
- ② 乾電池の (+) (-) の向きに注意して、乾電池を入れ、電池カバーを元通りに取付けてください。

ご注意とお願い

- ・リモコンを落としたり、衝撃を加えないでください。
- ・水の中に落としたり、濡れた手で操作しないでください。
- ・直射日光の当たる場所には置かないでください。
- ・リモコンボタンの信号が届きにくくなった場合は、新しい乾電池に2本とも交換してください。
※付属の乾電池は工場出荷時に納められたもので、自然放電により寿命が短くなっていることがあります。乾電池交換の際は、単4形アルカリ乾電池のご使用をおすすめします。
- ・洗面ルームヒーター運転中に電池が切れて停止できなくても、設定運転時間になると本体の運転を停止します。強制的に停止したい場合は、本体の主電源スイッチを切ってください。
- ・乾電池の液漏れによる故障をさけるため、長時間使用しない場合は乾電池を取り出してください。
- ・乳幼児の手の届くところに置かないでください。

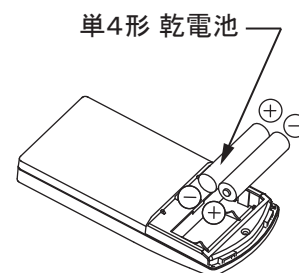
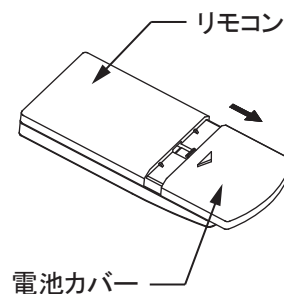

(次ページにつづく)

リモコンの準備 (前ページからの続き)



③ 時計を合わせる



■本製品は時計機能付きです。手順に従って、時計を現在時刻に設定してお使いください。時計を設定しなくても各モードの運転は行えますが、タイマー予約はできません。

1  を3秒以上長押ししてください。

時刻表示部が点滅表示します。



2   を押し、表示を現在時刻に合わせてください。

※   を押しつづけると、早く進み(戻り)ます。

3  を押しください。

本体より「ピッピッピッ」というブザー音が鳴り、②で合わせた現在時刻に設定され、表示します。





ご注意とお願い

- ・リモコン操作する際は、リモコン送信部を本体受光部に向けて操作してください。
- ・電池を交換した場合は、時計がリセットされます。

ご使用方法

■ご使用前に安全上のご注意をよくお読みの上、正しくお使いください。

■この洗面ルームヒーターは次の運転モードでご使用になれます。使用方法は、7ページ以降をご覧ください。

運転モード			用途	運転状態	
				ファン	ヒーター
	温風	強	冬場などに洗面所やトイレを暖めておきたいときに、予備暖房として使用します。強と弱の2段階で温風の量を調節できます。	強運転	運転
		弱		弱運転	
	涼風	強	送風で、夏場などに涼感を得たいときや入浴後の蒸し暑さを緩和したいときに、使用します。強と弱の2段階で風量を調節できます。	強運転	停止
		弱		弱運転	

■各運転モードで運転中にリモコンの電池切れなどにより、リモコンの停止ボタンを押しても運転が停止しない場合は、本体の主電源スイッチを切ってください。

・ミラー上設置

・単独設置

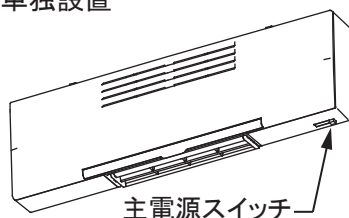
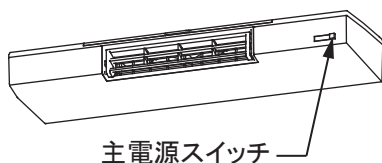

主電源スイッチ

「切 (OFF)」 

「入 (ON)」 

ご注意とお願い

- ・洗面ルームヒーターはマイコンでコントロールしていますので、運転していない状態でもわずかな電力を消費します。

温風運転のしかた

① 運転の開始

を押してください。

を再度押すと、強／弱が切り替わります。

※運転開始後しばらくは、ファンがゆっくりと動きます。

お知らせ

- ・部屋を素早く温めたい時は、強運転をおすすめします。
- ・トイレなどのせまい場所で、温風が直接身体にあたり、寒く感じるときなどは、弱運転をおすすめします。

● 強運転の場合



● 弱運転の場合



② 運転時間（残時間）の設定

を押し、運転時間（残時間）を設定してください。

※ を押しつづけると、早く設定できます。

	温風 強運転	温風 弱運転
初期設定	30分	
設定範囲	10分～2時間（10分刻み）	

③ 運転の停止

設定した運転時間が終了すると運転は停止します。

途中で運転を停止する場合は、 を押してください。

※約30秒後に運転が停止します。

※2回目以降は前回設定した運転時間が表示されます。（電池交換後は初期設定に戻ります）

ご注意とお願い

- ・部屋の大きさ、季節によって暖房効果は異なります。
- ・浴室やトイレの換気扇と同時運転を行うと、暖房効果が落ちる場合があります。
- ・温風運転での室温設定はできません。
- ・室温が高い状態やフィルターがほこり等で目詰まりした状態で運転すると温風温度が高くなる場合があります。温風温度が高くなると安全のためヒーターへの通電を一時停止します。
- ・洗面所が冷えきっている時は、使用される1時間前から予備暖房することをお勧めします。
- ・タイマー予約で、事前に開始時刻を設定しておくことができます。
- ・タイマー予約を設定している場合は、解除してからでないと運転できません。
- ・運転終了時は、ヒーター保護のため約30秒間ファンが動きます。
- ・リモコン操作する際は、リモコン送信部を本体受光部に向けて操作してください。

涼風運転のしかた

① 運転の開始

涼風 を押してください。

涼風 を再度押すと、強／弱が切り替わります。

● 強運転の場合



● 弱運転の場合



② 運転時間（残時間）の設定

+ - を押し、運転時間（残時間）を設定してください。

※ + - を押しつづけると、早く設定できます。

	涼風 強運転	涼風 弱運転
初期設定	30分	1時間
設定範囲	10分～12時間（10分刻み）	

③ 運転の停止

設定した運転時間が終了すると運転は停止します。

途中で運転を停止する場合は、**停止** を押してください。

※2回目以降は前回設定した運転時間が表示されます。（電池交換後は初期設定に戻ります）

ご注意とお願い

- ・タイマー予約を設定している場合は、解除してからでないと運転できません。
- ・リモコン操作する際は、リモコン送信部を本体受光部に向けて操作してください。

タイマー予約のしかた

- タイマー予約では、「運転モード」、「運転開始時刻（予約）」、「運転する時間（残時間）」を設定します。
※通常運転については、P7「温風運転のしかた」・P8「涼風運転のしかた」をご覧ください。
※タイマー予約を行うには、時計を合わせておく必要があります。P6「リモコンの準備③時計を合わせる」をご覧ください。

運転開始時刻の設定手順

- 1 **タイマー** 時計/長押し を押してください。
表示部の各運転モードが点滅表示されます。
- 2 **温風** **涼風** を押し、運転モードを選択してください。
- 3 **+** **-** を押し、運転開始時刻を設定してください。
設定中は時刻表示部は点滅表示されます。
- 4 **タイマー** 時計/長押し を押し、運転開始時刻を確定してください。
- 5 **+** **-** を押し、運転時間を設定してください。
設定中は時刻表示部は点滅表示されます。
- 6 **タイマー** 時計/長押し を押し、運転時間を確定してください。
本体より「ピッピッ」というブザー音がなり、タイマー予約が設定されます。

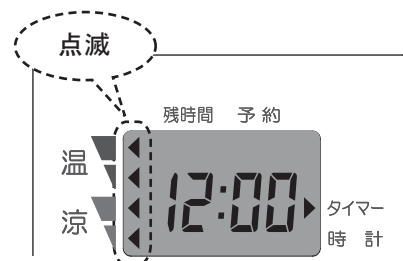

- 温風 強の開始時刻を20時00分に設定した場合

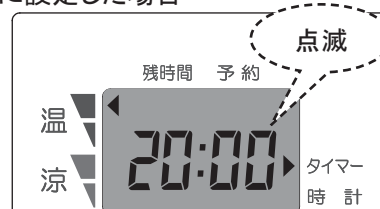

- 温風 強の運転時間を30分に設定した場合



予約（開始）時刻の確認方法

- タイマー** 時計/長押し を押している間、予約時刻が点滅表示します。
- タイマー** 時計/長押し を離すと、約3秒後に現在時刻の表示にもどります。

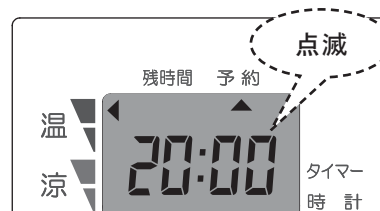

タイマー予約の解除方法

- タイマー予約が設定されている状態で、**停止** を押してください。
本体より、「ピーッ」というブザー音が鳴り、タイマー予約が解除されます。

ご注意とお願い

- ・ 温風または涼風運転をしている場合は、停止してからでないとタイマー予約はできません。
- ・ リモコン操作する際は、リモコン送信部を本体受光部に向けて操作してください。

風向きの変えかた

- ルーバーの角度を調節することで、風向きを変えることができます。
- 温風運転を行っているときは、温風運転を止めて30分程度待ってから、ルーバー・吹出口が十分に冷めていることを確認して、ルーバーを動かしてください。

ルーバーの調節方法

- 手でルーバーを上下に動かし、角度を調節してください。

・ミラー上設置

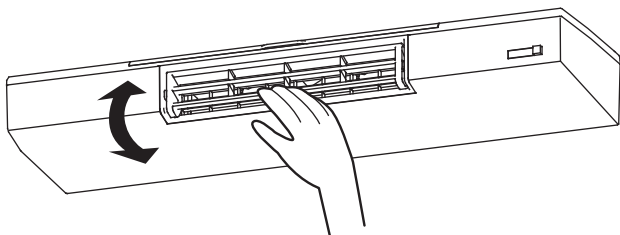

【ルーバー調節範囲】

やや上方向から下方向に、ルーバーの角度を調節できます。

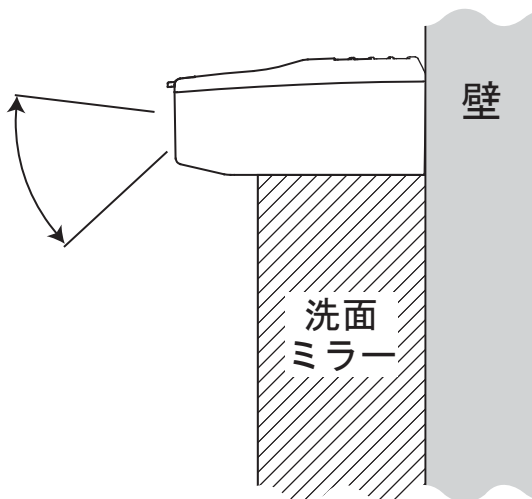

・単独設置

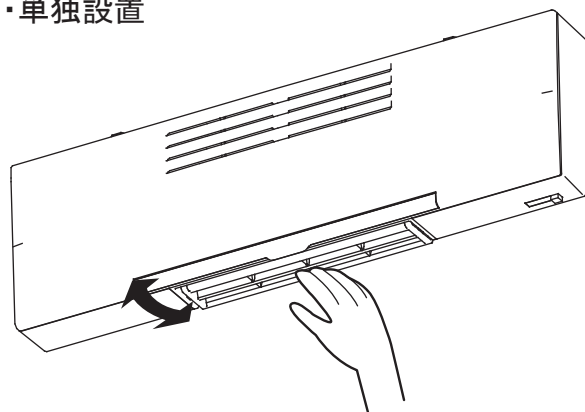

【ルーバー調節範囲】

下方向からやや正面方向に、ルーバーの角度を調節できます。

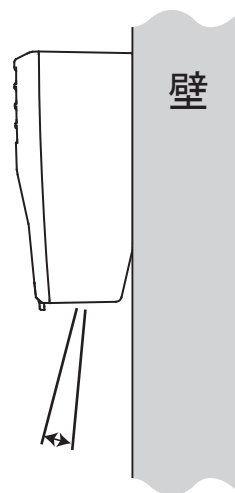

ご注意とお願い

- ・ルーバーには取付け向きがあります。ルーバーが下方向に向かないときや壁方向まで向いてしまうなど、調節範囲とは異なる動きをする場合は、ルーバーの取付け向きが間違っている可能性があります。ルーバーを正しい向きに取付けるよう、販売店にご相談ください。
- ・ルーバーを調節しても温風などが直接身体にあたり寒く感じるときは、弱運転にして風量を弱めてください。

お手入れのしかた

フィルターのお手入れ (1ヶ月に1回)

- フィルターのお手入れは1ヶ月に1回程度必ず行ってください。
- お手入れの際は、分電盤の電源ブレーカー及び、主電源スイッチを切ってから作業を行ってください。

1. フィルターをはずす

- ツマミを持ち、フィルターを矢印の方向へ引き出し、本体からはずしてください。

・ミラー上設置

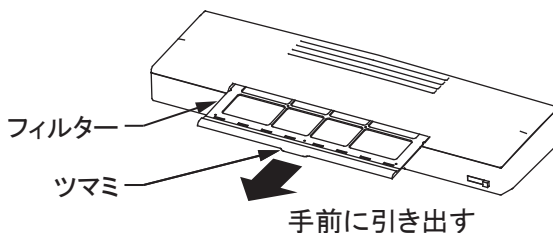

・単独設置

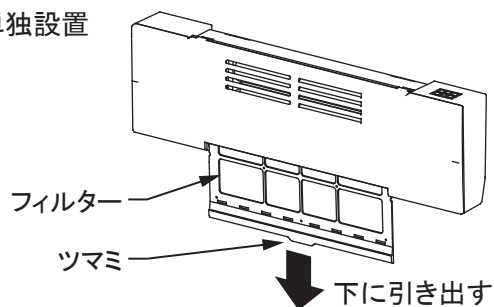

2. フィルターを洗う

- 1 フィルターに付着したほこりを掃除機で吸い取り、中性洗剤を溶かしたぬるま湯に浸しておいてから、やわらかい布で汚れを落としてください。
- 2 洗剤が残らないようによく水洗いした後、空ぶきして十分乾かしてください。

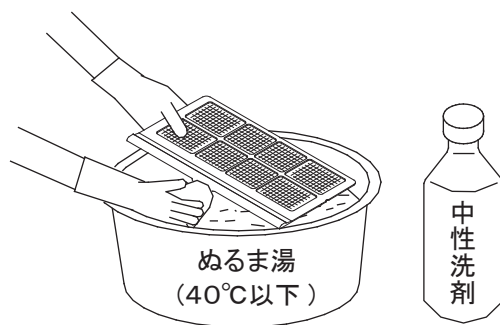

3. フィルターをもどす

- フィルターの面を下記の図に合わせ、フィルターの取付け位置に差し込んでください。

・ミラー上設置

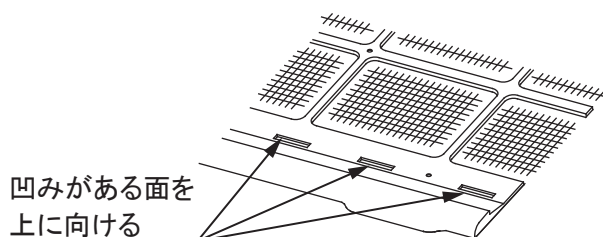
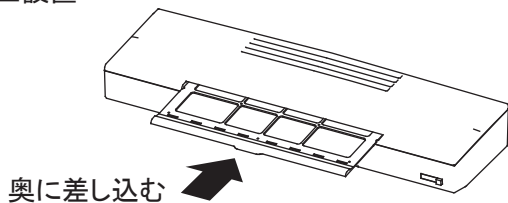

・単独設置

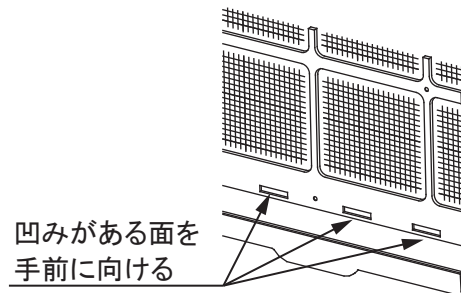
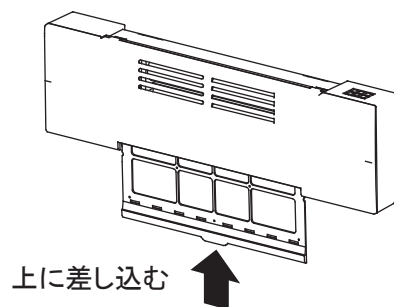

※ フィルターを本体の奥まで差し込んでください。
確実に取り付けができていないか確認してください。

お手入れのしかた

本体のお手入れ（1ヶ月に1回）

- 本体のお手入れは1ヶ月に1回程度必ず行ってください。
 - お手入れの際は、分電盤の電源ブレーカー及び、主電源スイッチを切ってから作業を行ってください。
- ① 吸気口に付着したほこりを取り除いてください。
 - ② 水でぬらしたやわらかい布を十分にしぼって汚れをふき取ってください。
 - ③ 汚れなどがひどいときは、うすめた中性洗剤を浸したやわらかい布で汚れをふき取ってください。その後、洗剤が残らないように十分ふき取ってください。

・ミラー上設置

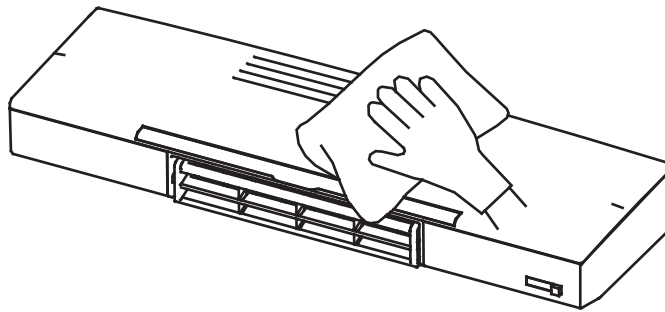

・単独設置

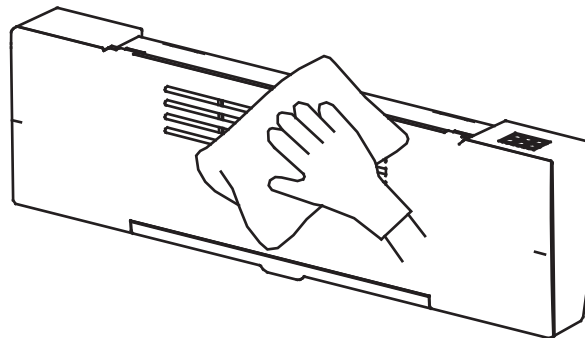

リモコンのお手入れ（日常）

- ① 水でぬらしたやわらかい布を十分にしぼって汚れをふき取ってください。
- ② 汚れなどがひどいときは、うすめた中性洗剤を浸したやわらかい布で汚れをふき取ってください。その後、洗剤が残らないように十分ふき取ってください。

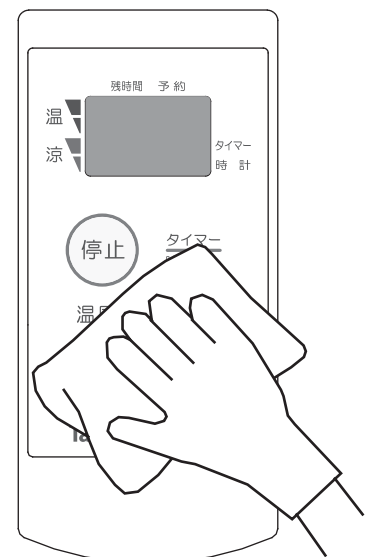

こんなときは

■ 次のような症状が出ている場合、本体が故障しています。
分電盤の電源ブレーカー及び主電源スイッチを切り、販売店にご連絡ください。

こんなとき
リモコンの「表示部」に Err が点滅表示している
運転中に本体より「ピーッピーッピーッ」、「ピーッピーッ」とブザー音が鳴り、運転が止まった
リモコンを操作しても、本体より「ピーッピーッピーッ」、「ピーッピーッ」とブザー音が鳴り、動かない
運転中に本体より「ピッピッピッピッピッピッ」(×2回)とブザー音が鳴り、運転が止まった
リモコンを操作しても、本体より「ピッピッピッピッピッピッ」(×2回)とブザー音が鳴り、停止しない(動かない)

■ 次のような症状が出ている場合、故障ではない場合があります。
修理を依頼される前に、以下の点をご確認ください。

こんなとき	原因	処置
リモコンを操作しても動かない	停電している	電力会社にお問い合わせください (停電が終わるまでお待ちください)
	分電盤などの漏電しゃ断器、電源ブレーカーが「切(OFF)」になっている	「切(OFF)」になっているときは「入(ON)」にしてください 2、3度続く場合は故障のおそれがありますので、販売店にご相談ください
	本体の主電源スイッチが「切(OFF)」になっている	主電源スイッチを「入(ON)」にしてください (▶▶▶ P5)
	リモコンの電池が切れている	電池を交換してください (▶▶▶ P5)
	リモコンの電池の向きが逆になっている	電池を正しい向きに入れてください (▶▶▶ P5)
	リモコン送信部を本体受光部に向けていない	リモコン送信部を本体受光部に向けて操作してください
	リモコンの操作位置が離れすぎて	本体に近づき操作してください
	照明の光や日光の影響で、受付けないことがあります	本体受光部に向ける角度を変えて操作してください
停止ボタンを押しても停止しない	リモコンの電池が切れている	電池を交換してください (▶▶▶ P5)
	リモコン送信部を本体受光部に向けていない	リモコン送信部を本体受光部に向けて操作してください
	リモコンの操作位置が離れすぎて	本体に近づき操作してください
運転中に異常音や振動がする	フィルターが確実に取り付けられていない	確実に取り付けください (▶▶▶ P11)
運転開始時または停止時に「ミシッ」と音がする	本体が温度変化で膨張し、部品がこすれる音です	性能上問題ありません (故障ではありません)
運転終了後、ファンがすぐに止まらない	温風運転終了後は、ヒーター保護のため約30秒間ファンが作動します	故障ではありません
タイマー予約が設定できない	時計が合わされていない	時計を現在時刻に合わせてください (▶▶▶ P6)
	温風または涼風運転中	運転を停止してから設定してください
温風運転中に冷たい風が出る	フィルターが目詰まりしている	フィルターを掃除してください (▶▶▶ P11)
	室温が上昇しすぎると、本体保護のためヒーターへの通電を一旦停止します	故障ではありません
温風運転中に吹出口の片側半分から冷たい風が出る	ヒーターへの通電を開始する時は、2つあるヒーターに、時間をあけて順番に通電します	故障ではありません
風量が少ない	フィルターが目詰まりしている	フィルターを掃除してください (▶▶▶ P11)
	弱運転になっている	強運転にしてください (▶▶▶ P7・8)
風の向きが調節できない	ルーバーの調節範囲は限られています (▶▶▶ P10)	調節範囲どおりに調節できない場合は、ルーバーの取付け向きが間違っている可能性がありますので、販売店にご相談ください

こんなときは (前ページからの続き)

こんなとき	原因	処置
暖まらない	外気温度・室内温度が低い	暖まるまで時間がかかります (故障ではありません)
	換気扇を動かして、熱が逃げている	換気扇を止めてください
	部屋のドアが開いて、熱が逃げている	ドアを閉めてください
	フィルターが目詰まりしている	フィルターを掃除してください (▶▶▶ P11)
リモコンの「表示部」に何も表示されない	リモコンの電池が切れている	電池を交換してください (▶▶▶ P5)
	リモコンの電池の向きが逆になっている	電池を正しい向きに入れてください (▶▶▶ P5)
リモコンの「表示部」に「-」が表示されている	時計が合わされていない	時計を現在時刻に合わせてください (▶▶▶ P6)
	リモコンの電池が切れている	電池を交換してください (▶▶▶ P5)
本体周辺の壁が汚れる	本体の吸気口から空気を吸い込むため、室内の空気により汚れる場合があります	故障ではありません

以上のことをお調べになり、それでも不具合のある場合は分電盤の電源ブレーカー及び主電源スイッチを切り、販売店にご連絡ください。

主電源スイッチ・電源ブレーカーを再投入した場合 停電から復帰した場合

- ・主電源スイッチ・電源ブレーカーを再投入した場合、および停電から復帰した場合、タイマー予約がリセットされます。
- ・タイマー予約を設定している場合は、再度、タイマー予約設定を行なってください。(▶▶▶ P9)
※リモコンに予約が表示されていても、再度タイマー予約設定を行なってください。

リモコンの電池を交換した場合

- ・再度、時計合わせを行ってください。(▶▶▶ P6)
- ・タイマー予約を設定している場合は、再度、タイマー予約設定を行なってください。(▶▶▶ P9)

仕様

型式	EDR-751		
定格電圧	交流 100V		
定格周波数	50-60Hz		
定格消費電力	温風	強/弱	1160W / 1040W
	涼風	強/弱	11W / 6W
外形寸法	745mm × 103mm × 219mm		
質量	4.0kg		
熱源	PTCセラミックヒーター		

■ 1時間あたりの電気代のめやす ※電力料金27円/kWhで換算しています。

運転モード	温風	強	約31円
		弱	約28円
	涼風	強	約0.3円
		弱	約0.2円

保証書

お客様	お名前 様
	ご住所 〒
	TEL ()
販売店	印
	TEL ()
お買い上げ日	年 月 日

品名	洗面ルームヒーター
品番	EDR-751
保証期間	お買い上げ日から 1年間

・本保証書は、当社の洗面ルームヒーター及びそれに付帯する部品を対象とします。

<無料修理規定>

- 取扱説明書、本体貼付ラベル等の注意書による正常なご使用状態で、保証期間内に故障した場合には、お買い上げ販売店またはお客様相談窓口に出張修理をご依頼のうえ、修理の際は、本書をご提示ください。
- ご転居の場合の修理ご依頼先は、お買い上げの販売店または修理受付フリーダイヤルへご相談ください。
- 保証期間中でも次の場合には有料修理になります。
 - 一般家庭以外（例えば車両、船舶への搭載、業務用など）に使用された場合の故障及び損傷
 - 使用上の誤り及び不当な修理や改造による故障及び損傷
 - 鉄分などによるもらいサビ、及び水滴の放置などによる汚れの付着、損傷
 - メーカーが定める設置説明書に基づかない設置、専門業者以外による移動、分解等に起因する不具合
 - お取付後の移設、輸送、落下などによる故障及び損傷
 - 建築躯体の変形など製品以外の不具合に起因する不具合、塗装の色あせ等の経年変化又は使用に伴う摩擦等により生じる外観上の現象
 - 海岸付近、温泉地などの地域における腐食性空気環境に起因する不具合
 - ねずみ、昆虫等の動物の行為に起因する不具合
 - 火災、爆発事故、落雷、地震、洪水、津波等天変地異または戦争、暴動等破壊行為による不具合
 - 消耗部品の消耗に起因する不具合
 - 異常電圧（ノイズなど）、指定外の使用電圧（電圧、周波数）などによる故障及び破損
 - 本書の提示がない場合
 - 本書にお客様名、販売店名、お買い上げ日の記入がない場合、あるいは字句を書きかえられた場合
 - 離島または離島に準じる遠隔地へ修理を行う場合の出張に要する実費
- 本書は日本国内においてのみ有効です。（This warranty is valid only in Japan.）
- ご転居の場合は、事前にお買い上げ販売店にご相談ください。
- ご贈答品などで、本保証書に記入してあるお買い上げ販売店に修理がご依頼できない場合は、修理受付フリーダイヤルへご相談ください。
- 本書は再発行いたしませんので大切に保管してください。

修理メモ

※この保証書は、本書に明示した期間、条件のもとにおいて無料修理をお約束するものです。

したがってこの保証書によってお客様の法律上の権利を制限するものではありませんので、保証期間経過後の修理についてご不明の場合は、お買い上げの販売店または修理受付フリーダイヤルへお問い合わせください。

タカラスタンダード株式会社

本社 〒536-8536 大阪市城東区嶋野東1丁目2番1号

☎ 0120-557-910

アフターサービス

【サービス（点検・修理）を依頼される前に】

こんなときは（▶▶ P13・14）の項もう一度ご確認ください。

確認の上でそれでも不具合のある場合あるいは不明な場合は、ご自分で修理なさらないで買い上げの販売店または下記フリーダイヤルへご連絡ください。

【保証について】

保証期間は、買い上げ日より1年間です。

- ・保証期間中は保証書の規定に従って、修理をさせていただきます。
- ・保証期間内でも有料になることがありますので、保証書の内容をよくご確認ください。

【補修性能部品の保有期間について】

- ・この製品の補修性能部品の保有期間は製造打ち切り後7年です。
- ・補修性能部品とは、その製品の機能を維持するために必要な部品です。

【故障・修理の際の連絡先】

- ・保証期間経過後、修理を依頼されるときは、まず買い上げの販売店に相談してください。修理によって機能が維持できる場合は、ご要望により有料修理させていただきます。
- ・アフターサービスのご依頼や不明な点のお問い合わせは、買い上げの販売店へご連絡ください。販売店連絡先がわかりにならない場合は、下記WEBサイトまたはフリーダイヤルよりご連絡ください。

WEB 【タカラスタンダードお客さまサポートサイト】

<https://www.takara-standard.co.jp/support/index.html>



お電話 0120-557-910

※PHS・携帯電話・IP電話等で一部通話ができない場合があります。

【修理を依頼される際のお願い】

アフターサービスをお申し付けの際は、次のことをお知らせください。

- (1) 製品名、品番、製造番号（本体に記載）
- (2) 異常の状況
- (3) ご購入年月日
- (4) お名前、ご住所、お電話番号

【修理料金のしくみ】

修理料金は技術料・部品代・出張料などで構成されています。

技術料	故障した製品を正常に修復するための料金です。
部品代	修理に使用した部品代金です。
出張料	製品のある場所へ技術者を派遣する料金です。

製品品番等の表示位置

製造番号はフィルターをはずしてご確認ください。

・ミラー上設置

ここに表示

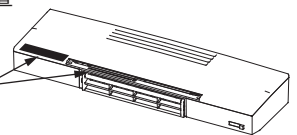

・単独設置

ここに表示

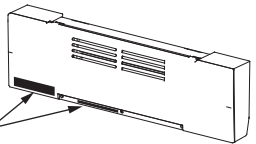

こんなときは

タカラスタンダードお客さまサポートサイト <https://www.takara-standard.co.jp/support/index.html>

インターネットでの修理のご依頼、消耗品・小物のご注文も可能です。

（お客さまサポートサイト）

- < 修理のご依頼 > 修理のご依頼をインターネットより受け付けております。修理受付後、弊社修理窓口より電話でご連絡させていただきます。
- < よくあるご質問 > お客様よりお問い合わせいただくことの多い質問をまとめています。修理やお問い合わせの前に参考にしてください。
- < 消耗品・小物のご注文 > 主な消耗品・交換部品や小物はインターネットでも購入できます。



【掲載品目】

- ・整水器（浄水器）カートリッジ・シンク小物（水止めフタ、アミカゴ）
- ・ガス器具部品（ごとく、汁受皿、バーナキャップ、操作ツマミ）・レンジフード部品（グリスフィルター）など

※一部、取扱いのない商品もございます。フリーダイヤル（0120-557-910）までお問い合わせ願います。

※お客様の個人情報について

個人情報保護に関する法令を厳守し、個人情報保護に関する基本方針を定め、関係会社を含めた全社に徹底を図っております。詳細はタカラスタンダードホームページをご覧ください。

【廃棄について】

この商品を廃棄する場合は、必ず公的な許可を受けている処理業者にご依頼ください。

タカラスタンダード株式会社

本社 〒536-8536 大阪市城東区嶋野東1丁目2番1号



* 1 2 7 0 7 0 1 0 *

22D-4
EDR751リセツ