

三菱〈24時間換気機能付〉バス乾燥・暖房・換気システム

形名

ブイ ビーゼット
V-141BZ5タイプ [100V]

V-241BZ5タイプ [単相200V]

バスカラット24
三菱24時間バス乾燥・暖房・換気システム

取扱説明書

お客様用



- この製品は消防法基準適合品です。
- ご使用前に、この取扱説明書をよくお読みになり、正しく安全にお使いください。
- 「取扱説明書」は大切に保存してください。

お客様ご自身では据付けしないでください。(安全や機能の確保ができません)

特長

浴室暖房

「ロング気流」で浴室を暖めます

P8

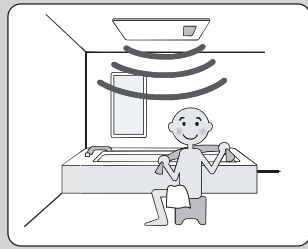

浴室乾燥

「風乾燥」モードで節電乾燥

P6

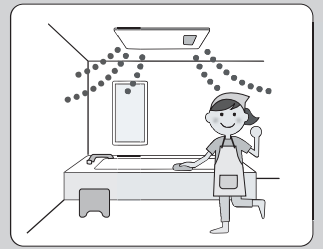

衣類乾燥

「弱乾燥」モードで節電乾燥

P6

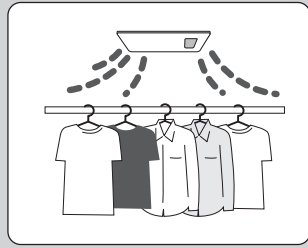

浴室換気

24時間換気で湿気もスッキリ

P9

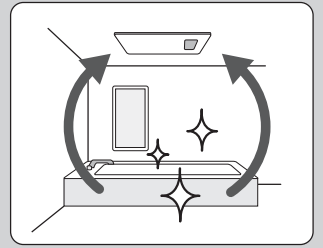

もくじ

ご使用の前に

特長	2
安全のために必ず守ること	3
各部のなまえとはたらき	4
ご使用の前に知っておいていただきたいこと	5
据付状態の確認	5



使いかた

浴室を乾燥する	6~7
衣類を乾燥する	6~7
浴室を暖める	8~9
浴室を換気する	8~9
24時間換気／一時停止をする	9

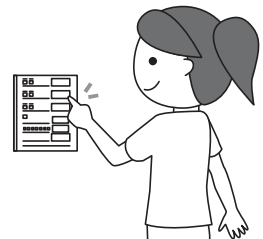

こんなとき

お手入れ	10
故障かな?と思ったら	11~12
初期設定の変更・確認	13
アフターサービス	14~裏表紙
仕様	裏表紙



安全のために必ず守ること

誤った取扱いをしたときに生じる危険とその程度を、次の表示で区分して説明しています。

本文中や本体に使われている図記号の意味は次のとおりです。

 警告	 注意
誤った取扱いをしたときに死亡や重傷などに結びつく可能性があるもの	誤った取扱いをしたときに軽傷または家屋・家財などの物的損害に結びつくもの

 禁止	 接触禁止	 指示に従い必ず行う
 分解禁止	 アース線を必ず接続せよ	

警告

	有機溶剤・可燃性ガスを使用しない 引火による火災の原因
ドライクリーニング油、ベンジンやシンナー、食用油、アロマオイル、ガソリンなどの付着した衣類は洗たく後でも絶対に乾燥させない 油の酸化熱による自然発火や引火の原因	
乾燥運転・暖房運転中や停止直後は、吹出口に触れたり、近くに体を近づけない 吹出口付近が高温の場合、やけどの原因	
ガス漏れに気付いたときは、換気・暖房・乾燥などすべての機能のスイッチの入・切をしない スイッチ接点のスパークによる爆発や引火の原因 窓を開けて換気してください	
頭髪や身体を乾かすために使用しない 目的以外の使用により、脱水症状、低温やけど、のぼせ、体調悪化や健康障害の原因	
内釜式風呂を据付けた浴室では使用しない 排気ガスが浴室内に逆流し、一酸化炭素中毒を起こす原因	
本体各部やコントロールスイッチに直接水やお湯、かび取り剤、洗浄剤等をかけない 充電部への水浸入により、感電やショートの原因	
衣類乾燥時に可燃物（ポケットにライターやマッチなど）を入れたままにしない 過熱による引火で火災の原因	
お手入れの際は不安定な台や浴槽の縁・風呂ぶたの上に乗らない 転倒によるけがの原因 ※手が届かない場合は脚立を使い、すべりにくいスリッパや浴室清掃用のゴム靴を着用してください。	



本体内へ指や棒を入れない
内部部品との接触によるやけどやけがの原因



改造や工具を必要とする分解はしない
内部部品との接触による火災・感電・けがの原因



アースが確実に取付けられ、漏電しゃ断器が設置されているか販売事業者・据付事業者を確認する
故障や漏電のときに感電の原因
アースや漏電しゃ断器の取付けは販売事業者・据付事業者にご相談ください



暖房・乾燥運転時には、浴室にあるスプレー缶を浴室外へ出す
熱でスプレー缶が破裂する原因



電気工事は必ず電気工事店に依頼する
誤った工事は、感電や火災の原因

注意



本体吹出口・吸込口をふさがない
風量低下に伴う温度上昇によるやけどの原因

一般家庭用の目的以外や、食品・動植物・精密機械・美術品の保存や船舶・車への搭載などの特殊用途には使用しない
一般家庭用に設計されているため、保存対象物への甚大な被害や本体寿命低下の原因

異常な振動があるときは使用しない
落下やけがの原因

本体（グリル）へ直接洗濯物を吊り下げない
本体（グリル）の落下によりけがの原因



お手入れの際は本体が冷えていることを確認する
けが・やけどの原因

お手入れの際は手袋を着用する
着用しないとけがの原因

お手入れ後の部品の取付けは確実に
落下によるけがの原因

小さい子どもがひとりで操作しないよう注意する
思わぬ行動によるやけど・感電・けがの原因

市販のフィルターをつけたり、吹出口を塞いだりしない
製品内部の温度が上がり、やけど、発煙の原因

フィルターを取りはずしたまま使用しない
内部にほこりがたまり、発煙の原因

安全のために必ず守ること

ご使用前に

使いかた

こんなとき

各部のなまえとはたらき

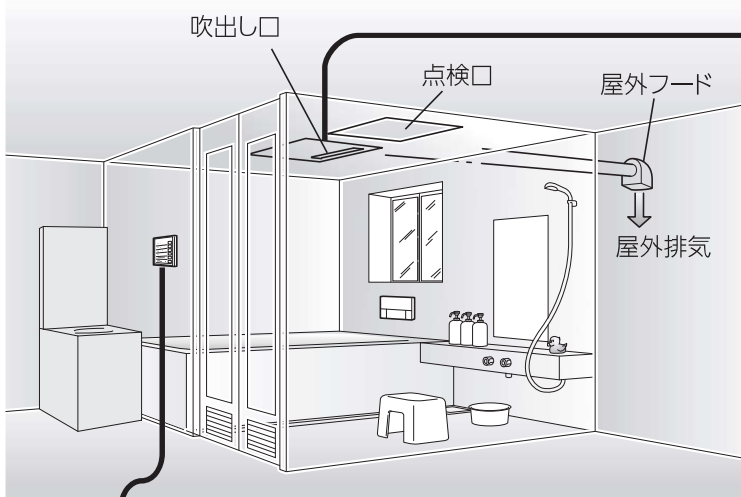

本体

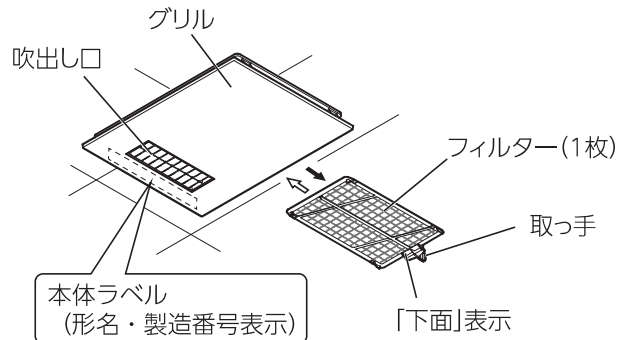

※フィルターの取っ手は逆側(上図の左側)にある場合もあります。
どちらの方向からでも抜き差しが可能です。着脱しやすい方向に取付けてください。

コントロールスイッチ

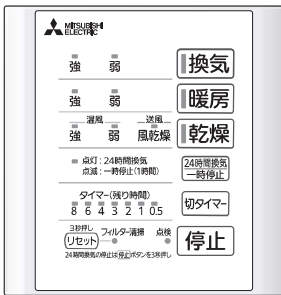

お願い

コントロールスイッチの表面に保護シートが貼られたままとなっていることがあります。
市販のセロハンテープ等ではがしてご使用ください。

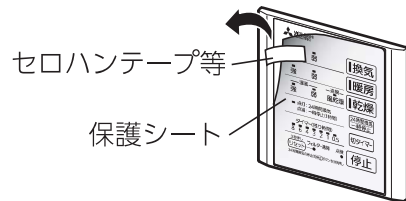

各部のなまえとはたらき

ご使用の前に

使いかた

こんなとき

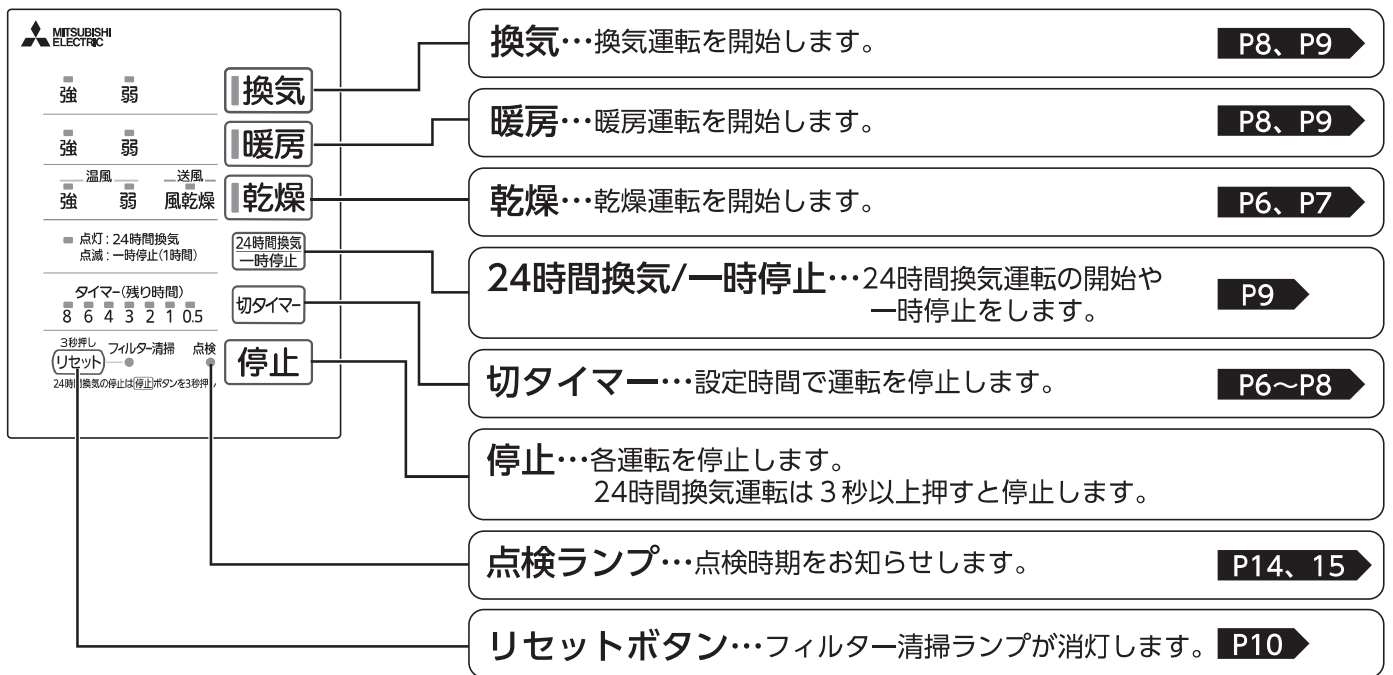

ご使用の前に知っておいていただきたいこと

運転開始時や運転機能の切り換えに最大約40秒かかる場合があります。

風路切り換え動作または本体冷却を行うため異常ではありません。

この製品はフィルターの定期的な清掃が必要です。

必ず定期的（6か月に一回程度）に清掃してください。

※フィルターの汚れがひどい場合は、こまめに清掃してください。

（フィルター清掃ランプの点灯時期は変更できます。P13▶）

■運転について

- 電源投入直後（停電復帰やブレーカーON時）は、コントロールスイッチのタイマー（残り時間）“3”が約10秒間点滅します。点滅中はリモコン操作を受け付けません。
- 暖房・乾燥・換気運転は、切タイマー運転のみとなります。（連続運転はできません）
- 暖房・乾燥運転停止後、本体冷却のため約15秒間送風を行います。
- 24時間換気の表示ランプが点灯している場合は、暖房・乾燥・換気運転停止後に24時間換気運転（換気弱風量）を行います。
- 停電やブレーカーが切れた状態から再度電源が入ったときは停止状態です。お好みの運転で開始してください。
- スプレー式の整髪料、消臭剤等を使用する場合は、製品を停止してください。（グリルや製品内部に付着し故障の原因）

■音について

- 製品や浴室内の温度が変化する際に熱膨張や収縮によるきしみ音になる場合があります。
- 乾燥運転時、換気運転時は、浴室ドアなどの空気取入口（給気口）を開けて使用してください。閉まっている場合やほこり等で詰まっている場合にヒュー音、バサバサ音がする場合があります。

■お手入れについて

- フィルターで取りきれない小さなほこりが製品内部に付着し落下することがあります。故障ではありません。フィルターの清掃をお願いします。改善されない場合は、修理窓口に点検・清掃をご依頼ください。P14▶
※点検・清掃は有料となります。
- フィルターをドライヤー等の温風で乾かささないでください。（変形の原因）
- グリルやグリル内部にシャワー等で直接水をかけないでください。（故障の原因）

■その他

- 換気運転時に、吹出口から風が出ることがありますが、製品の内部構造によるものであり、故障ではありません。
- 暖房運転時にも若干排気しています。浴室ドア給気口等から風を感じるがありますが、内部構造によるものであり故障ではありません。入浴中に風が当たって寒い場合は、給気口を閉めるか、停止してください。
- 冬場や湯気の量が多いときなどにグリルから水滴が落ちる場合があります。
- 雷発生時や長期間使用しないときは、分電盤のブレーカーを切ってください。（絶縁劣化による感電や漏電火災の原因）

■お客様ご自身で据付けしないでください。
（安全や機能の確保ができません）

■販売店が試運転を行う際、立ち会ってください。運転手順、安全を確保するための正しい使い方について、販売事業者・据付事業者から説明を受けてください。

据付状態の確認

据付状態について、下記をお客様ご自身で確認してください。

下記項目がある場合は、販売事業者、据付事業者にご相談ください。

- 業務用で使用している。（本製品は住宅用です。業務用では使用しないでください）
- 点検口、空気取入口がない。
- 吹出口が洗い場に向いていない。
- グリルの下方100mm未満の範囲に造営材等（洗濯物および吊下げ用パイプを含む）が設けられている。
- 高温（40℃以上）になるところに据付けられている。
- 壁面に据付けられている。（本製品は天井埋込形です）
- 本体が露出した据付けがされている。（本製品は天井埋込形です）
- スチームサウナ付の浴室で使用している。

使いかた



警告



乾燥運転中や停止直後は、吹出口に触れたり、近くに体を近づけない
吹出口付近が高温の場合、やけどの原因

浴室を乾燥する



乾燥

を押して運転を開始する

表示ランプが点灯し、乾燥運転を開始します。

乾燥

を押して送風（風乾燥）に切り換える

押すごとに温風（強/弱）/送風（風乾燥）が切り換わります。

◆ **タイマー（残り時間）を変更するときは**

切タイマー

を押すごとに残り時間が切り換わります。
（初期設定：4時間）

◆ **タイマー運転中に停止するときは**

停止

を押します。
表示ランプが消灯し、乾燥運転を停止します。

衣類を乾燥する



乾燥

を押して運転を開始する

表示ランプが点灯し、乾燥運転を開始します。

乾燥

を押して温風（強/弱）に切り換える

押すごとに温風（強/弱）/送風（風乾燥）が切り換わります。

◆ **タイマー（残り時間）を変更するときは**

切タイマー

を押すごとに残り時間が切り換わります。
（初期設定：3時間）

◆ **タイマー運転中に停止するときは**

停止

を押します。
表示ランプが消灯し、15秒後に乾燥運転を停止します。

お願い

- 熱に弱く変色や傷み、縮みやすい衣類は、温風をあてて乾燥しないでください。
- 本体吹出口・吸込口をふさがないでください。故障の原因となります。

【お知らせ】

- 温風（強/弱）は温風温度の違いで、風量は変化しません。
- 浴室乾燥時間や衣類乾燥時間は、下記の場合に長くなります。
 - ・浴室に窓があるとき。
 - ・外気・浴室内温度が低いとき。
 - ・外気の湿度が高いとき
 - ・浴室がタイル張りや広いとき。
- 衣類乾燥時間は、洗たく物の脱水時間が短いときや厚手の衣類、量が多いときは長くなります。

衣類を早く乾かすために

浴室内の水滴をふき取る

水滴がついていると水滴を乾燥するのにエネルギーを使います。



浴槽にフタをするかお湯を抜く

浴槽にお湯があると湿度が上がリ、乾きにくくなります。

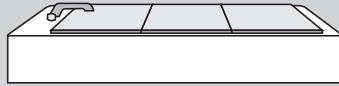

洗濯物は十分に脱水する

脱水が不十分だと、乾燥に時間がかかります。



しわを良く伸ばして干す

しわがあると全体に風があたりにくくなります。



長いものは折り返して干し、しばらくしたら方向を変える

全体に風を当てることで、乾きやすくなります。

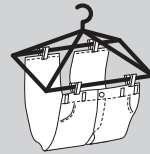

厚手のものは温風の良くあたる場所に干す



脇の下など、衣類が重なる場合は、幅の広いハンガーなどを使う

衣類が重なる部分に風が当たらないため、乾燥に時間がかかります。



洗濯物の間は風が通るようにすきまを開ける

風が通らないと、乾燥に時間がかかります。



浴室のドアや窓を閉め、給気用ガラリを開ける

ドアや窓があいていると、浴室の温度が上がらないので、乾燥に時間がかかります。給気用ガラリを開けないと換気ができないので、浴室の湿度が上がリ、乾燥に時間がかかります。

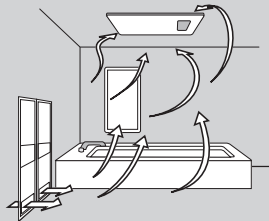

乾燥時間のめやす

- ・浴室外温度：20℃
- ・浴室外相対湿度：60%
- ・薄手の衣類2kgのめやす
(Tシャツ 10枚
タオル 10枚
ハンカチ 10枚)

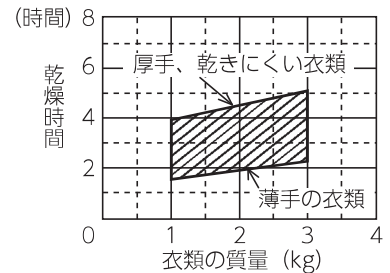

乾燥について詳しく知りたい！

◆ 浴室乾燥

- 風乾燥はヒーターを使わずに風と換気だけで乾燥させるため、電気代（消費電力量）が少なくてすみます。
- 風乾燥は換気よりも早く乾燥できます。乾きにくいところがある場合は、ドアを少し開けたり設定時間を長くしてください。
- 乾かない場合は設定時間を長くするか、温風（強）/温風（弱）をお使いください。
- 電気料金のご契約の内容によっては、夜間に運転すると電気代を節約できる場合があります。料金プランは電力会社や契約により異なりますので、お住まいの地域の電力会社の料金プランをご確認ください。

◆ 衣類乾燥

- 温風（強）は早く乾燥させたいとき、気温が低いとき、湿度が高いときにおすすめです。
- 温風（弱）は乾燥時間が長くなってもし少ない電気代（消費電力量）で乾燥させたいときにおすすめです。
- 乾かない場合は設定時間を長くするか、温風（強）をお使いください。
- 電気料金のご契約の内容によっては、夜間に運転すると電気代を節約できる場合があります。料金プランは電力会社や契約により異なりますので、お住まいの地域の電力会社の料金プランをご確認ください。

衣類を早く乾かすために

ご使用の前に

使いかた

こんなとき

使いかた っつき



警告



暖房運転中や停止直後は、吹出口に触れたり、近くに体を近づけない
吹出口付近が高温の場合、やけどの原因

浴室を暖める



暖房

を押して運転を開始する

表示ランプが点灯し、暖房運転を開始します。

暖房

を押して強/弱を切り換える

押すごとに強/弱が切り換わります。

◆ **タイマー（残り時間）を変更するときは**

切タイマー を押すごとに残り時間が切り換わります。
(初期設定：1時間)

◆ **タイマー運転中に停止するときは**

停止 を押します。
表示ランプが消灯し、約15秒後に暖房運転を停止します。

【お知らせ】

- エアコンのような温度設定機能はありません。ご希望の室温にならない場合があります。

おすすめの使いかたは…

入浴前は暖房〔強〕

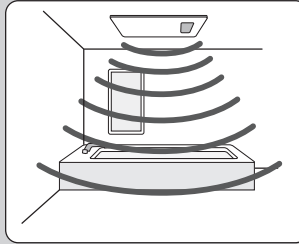

入浴中は暖房〔弱〕

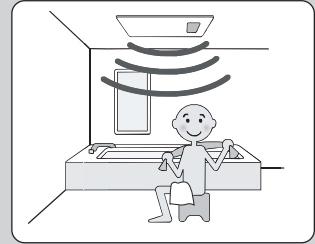

浴室を換気する



換気

を押して運転を開始する

表示ランプが点灯し、換気運転を開始します。

換気

を押して強/弱を切り換える

押すごとに強/弱が切り換わります。

◆ **タイマー（残り時間）を変更するときは**

切タイマー を押すごとに残り時間が切り換わります。
(初期設定：6時間)

◆ **タイマー運転中に停止するときは**

停止 を押します。
表示ランプが消灯し、換気運転を停止します。

【お知らせ】

- 入浴後は、十分に換気運転をしてください。換気運転をしない場合はグリルに結露水がたまり、滴下するおそれがあります。
- 換気運転時はガラリを開けてください。（ガラリが無い場合はドアを少し開ける）

24時間換気／一時停止をする



24時間換気
一時停止

を押して運転を開始する

表示ランプが点灯し、24時間換気運転を開始します。

停止

を3秒間押しして24時間換気運転を停止する

表示ランプが消灯し24時間換気運転が停止します。

※室内環境維持のため、通常は停止させないでください。

◆ 一時停止をするときは

24時間換気
一時停止

を押すと一時停止します。(1時間後に運転再開)



点灯：24時間換気運転



点滅：一時停止 (1時間停止)

【お知らせ】

- 入浴後は、十分に換気運転をしてください。換気運転をしない場合はグリルに結露水がたまり、滴下するおそれがあります。
- 換気・暖房・乾燥運転を開始すると、24時間換気／一時停止時中でもその運転が優先されます。(24時間換気のランプは点灯もしくは点滅状態のままです)
- 停電やブレーカーが切れた状態から電源投入後、はじめて換気・暖房・乾燥運転を行うと、24時間換気のランプが点灯し引き続き自動的に24時間換気運転を開始します。
- 24時間換気風量は換気弱風量と同一の風量です。
- 換気運転時はガラリを開けてください。(ガラリが無い場合はドアを少し開ける)

暖房について詳しく知りたい！

- 入浴前に浴室を暖める場合は、入浴の30分～1時間程度前から運転してください。
- 素早く浴室を暖めたい時は、「強」運転をご使用ください。
- 入浴中に風があたって寒い時は停止してください。
- 暖房が暑すぎる場合、温度設定を変更することができます。 **P13**

暖房の効果は浴室の条件で大きく変わります

- 浴室の広さ …………… 浴室の広さは、V-141BZ5タイプは1坪、V-241BZ5タイプは1.5坪が標準です。浴室が広くなると暖房効果が減少します。
- 浴室の断熱仕様 …………… 断熱が悪いと、壁や天井などから熱が逃げやすく、暖房効果が減少します。
- 窓の種類や大きさ …………… 大きな窓や出窓などは熱が逃げやすく、暖房効果が減少します。
- 浴室内の温度 …………… 浴室内の温度が低いと、吹き出し温度も低くなります。吸込口の空気をV-141BZ5タイプは約21℃、V-241BZ5タイプは約29℃上昇させて吹き出します。エアコンのような温度設定機能はありません。
- 壁の種類 …………… タイル貼りの壁やコンクリートの壁などは、ユニットバスに比べ暖房効果が下がるため、長めの暖房運転が必要になります。

換気について詳しく知りたい！

- 冬場等の気温が低い場合、入浴中に換気するとドアガラリからの冷気感を感じたり、グリルから水滴が落ちる場合があります。気になる場合は換気を停止し、入浴後に換気してください。24時間換気中の場合は一時停止してください。
- 浴室の湿気やニオイをすばやく排出したい時は、「強」運転をご使用ください。
- 入浴後の換気運転は「強」運転で3～6時間がめやすです。

お手入れ



警告



お手入れの際は不安定な台や浴槽の縁・風呂ぶたの上に乗らない
禁止 転倒によるけがの原因

フィルターに汚れが付くと風量低下や異常音発生の原因になります。
定期的（6か月に1回程度）に清掃してください。



1 フィルター清掃ランプが点灯する

※フィルター清掃ランプは送風機運転時間が約6か月に一度お知らせします。
お知らせ期間の変更は **P13** をご覧ください。

2 運転を停止する **P9**

停止ボタンを押して運転を停止する。
(24時間換気運転も停止してください)

3 フィルターをはずす

フィルターの取っ手を持って➡の方向へスライドする。
※水滴やほこりが落下することがありますので注意してください。

4 清掃する

■フィルター

掃除機でほこりを吸い取ってください。
汚れがひどい場合は水洗いし、よく乾かしてください。

お願い

- ドライヤー等の温風で乾かさないうでください。
- タワシ等で洗わないでください。

■グリル表面

台所用中性洗剤を溶かしたぬるま湯（40℃以下）に浸した布で汚れをふき取った後、洗剤が残らないように乾いた布でからぶきしてください。

5 清掃後、元通りにフィルターを取付ける

フィルターは「カチッ」という感触があるまでしっかり奥に押し込んでください。

6 コントロールスイッチのフィルターリセットボタンを3秒以上押し

ランプが消えます。

7 運転を再開する

※フィルターを取りはずした状態で運転しないでください。

お願い

- グリルをはずしてお手入れはできません。
- 本体内へ指や棒を入れないでください。故障の原因となります。
- お手入れはグリルが冷えてから行ってください。
- 台所用中性洗剤を使用量の目安まで薄めて使用してください。（洗剤は原液のまま使用しないでください）
- 台所用中性洗剤で清掃した後は、中性洗剤が残らないようふきとってください
- お手入れに下記の溶剤や洗剤、清掃用具を使用しないでください。製品表面に傷つきや変色、割れが発生する原因になります。シンナー、アルコール、ベンジンなどの溶剤、ガソリン、灯油、カビ取り洗剤、柑橘系などの植物系洗剤、スプレー、酸性洗剤、アルカリ性洗剤、塩素系洗剤、化学ぞうきんの薬品、クレンザーなどの研磨剤入りの洗剤、殺菌剤、消毒剤など（異常音の発生、変質、変色や故障の原因になります）
- 本体据付ねじ等の著しいサビや本体のプラスチックにヒビ等がある場合は点検（有償）が必要な場合がありますので「三菱電機 ご相談窓口・修理窓口」**P14** へご相談ください。ご自分での分解清掃は行わないでください。

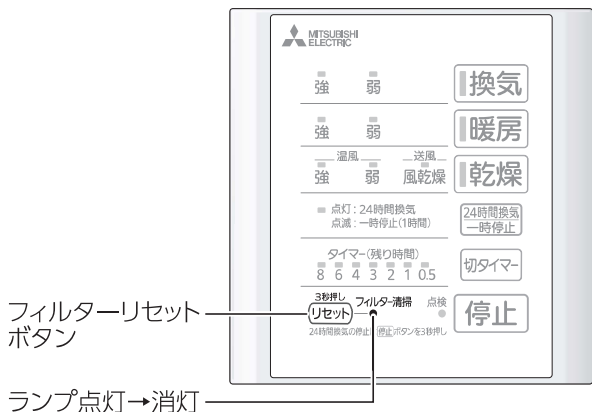

フィルターのお手入れは
動画もご覧いただけます。



<http://www.MitsubishiElectric.co.jp/ldg/faqmovie/>

故障かな?と思ったら

次のような症状があれば点検してください。点検・処置をしても直らない場合、また下記以外の現象が生じた場合は、必ず分電盤のブレーカーを切ってください。故障の状況とコントロールスイッチのランプ表示をお買上げの販売事業者、据付事業者にご連絡ください。

※ブレーカーを入れ直す処置をする場合は、ブレーカーを切った後5秒以上待ってから、ブレーカーを入れ直してください。

	症状	原因	処置	
動作	運転しない 動作しない	本体に電源が供給されていない	ブレーカーがON(入)になっているか確認する	
	運転開始時や運転機能切り換えに時間がかかる	運転開始時や運転機能の切り換えに最大約40秒間かかります	約40秒経過後に動作する場合は、故障ではありません	
	暖房、乾燥運転後に停止を押しても送風が停止しない	ヒーター停止後約15秒間はヒーター冷却のため、送風運転します	約15秒経過後に停止する場合は、故障ではありません	
	温風が出ない	フィルターにほこりが付着している	フィルターを清掃してください P10	
		濡れた体に温風が当たると寒く感じる場合があります	-	
	ヒーターが途中で切れる 冷たい風が出ている	浴室内の温度が約40℃を超える場合は、温度調整機能によりヒーターが停止します	故障ではありません	
	換気運転中に吹出口から風が出ている	内部構造上、若干の風が出る場合があります		
暖房運転	暖房運転をしても暖まらない	フィルターにほこりが付着している	フィルターを清掃してください P10	
		浴室の断熱性・広さ・壁の種類や使用環境(外気温度・室内温度等)により暖房効果は異なります	故障ではありません。9ページに記載されている内容をご確認いただき、改善しない場合は、お買上げの販売事業者、据付事業者へご連絡ください	
乾燥運転	乾燥しない	フィルターにほこりが付着している	フィルターを清掃してください P10	
		浴室の断熱性・広さ・壁の種類や使用環境(外気温度・室内温度等)、洗たく物の質量・種類・脱水時間等により異なります	7ページの「衣類を早く乾かすために」をご覧ください。記載されている内容をご確認いただき、改善しない場合は、お買上げの販売事業者、据付事業者へご連絡ください	
	「強」「弱」を切り換えても風量が変わらない	「強」と「弱」は温風温度の違いで、風量は変化しません	故障ではありません	
音・振動	運転機能を切り換えたときにきしみ音がする	換気運転に切り換えたときに浴室が負圧になり、きしみ音が出る場合があります	故障ではありません	
	ピシッピシッと音がする	浴室内の温度変化による熱伸縮音です		
	グブッと音がする	ダンパーの動作音です		
	バサバサ音やヒュー音がする	浴室ドアなどの空気取入口(給気口)が閉まっている	空気取入口を開けてください	
		浴室ドアなどの空気取入口(給気口)にほこりが詰まっている	空気取入口のほこりを取り除いてください	
振動がする	フィルターにほこりが付着している	フィルターを清掃してください P10		
コントロールスイッチの表示	点検ランプが点灯	点検時期のお知らせです	故障ではありませんので使用できますが、お客様のご希望に応じて、点検(有償)を受け付けています。点検をお申込みされる場合は P15 をご参照ください	
	タイマー	1と2が点滅	本体のセンサー異常です	「停止」ボタンを押すとエラー表示を消灯できます ※エラー表示が出る場合はブレーカーを切って、お買上げの販売事業者、据付事業者へご連絡ください
		1と6が点滅	本体の部品故障です	
	(残り時間)	1と3が点滅	本体の電圧異常です	「停止」ボタンを押すとエラー表示を消灯できます ※エラー表示が出る場合はブレーカーを切って、お買上げの販売事業者、据付事業者へご連絡ください
		1と4が点滅 2と3が点滅	フィルターにほこりが付着している	フィルターを清掃してください P10 清掃後、「停止」ボタンを押すとエラー表示を消灯できます ※繰り返しエラー表示が出る場合はブレーカーを切って、お買上げの販売事業者、据付事業者へご連絡ください
	ランプが点滅	2と8、3と8、4と8、6と8のいずれかが点滅	本体とコントロールスイッチの通信異常です	ブレーカーを入れ直してください ※繰り返しエラー表示が出る場合はブレーカーを切って、お買上げの販売事業者、据付事業者へご連絡ください
		フィルターランプが設定時期より早く点灯する フィルターランプが点灯しない	運転モード、運転時間によって点灯時期が前後することがあります	故障ではありません 点検時期の変更は P13 をご覧ください

故障かな?と思ったら

ご使用前に

使いかた

こんなとき

故障かな?と思ったら っつき

	症 状	原 因	処 置
その他	水滴が落下する	水蒸気が製品本体やグリルに付着し、滴下することがあります	故障ではありません
		入浴剤を使用している場合や、フィルターやグリルが汚れている場合は、色がついた水滴が滴下することがあります	グリルやフィルターの清掃をしてください P10
		入浴中に換気をしている	浴室の換気を停止する P9
	グリルや本体に色のついた汚れがある	入浴剤を使用すると、入浴剤の色が付着することがあります	清掃してください P10
	本体からほこり、黒い粉が落ちてくる	フィルターで取り切れない細かいほこりが内部に付着している可能性があります	フィルターを清掃しても改善されない場合は、内部に汚れが付着している可能性があります。 お問い合わせ先 P14 ※点検・清掃は有料となります。
風量が少ない	フィルターにほこりが付着している	フィルターの清掃をしてください P10	

お電話されるまえに、11～12ページの「故障かな?と思ったら」をもう一度ご確認ください。
 当社ホームページのよくあるご質問FAQもご確認ください。
<http://faq01.MitsubishiElectric.co.jp/category/show/662>



初期設定の変更・確認

設定変更直後にブレーカーをOFFにすると設定が反映されない場合があります。
設定を変更後、10秒以上経過したことを確認してブレーカーをOFFにしてください。

- 24時間換気中は「停止」を3秒以上押し、本体を停止させてから行ってください。

1. フィルター清掃のお知らせ期間の変更

- ① 停止状態で「停止」を押しながら「暖房」を3秒以上押す。⇒ 暖房 ランプが点灯する。
- ② 「リセット」を押す。⇒ フィルター清掃 ランプとタイマー（残り時間） ランプが点灯する。
- ③ 「切タイマー」を押して、設定値を変更する。

タイマー(残り時間)の表示	0.5	1	2	3	4
お知らせ期間	お知らせなし	1か月	2か月	3か月	6か月

※工場出荷時：4

- ④ 設定変更後5秒以上待ってから「停止」を押して終了する。

2. 暖房温度の設定

- ① 停止状態で「停止」を押しながら「暖房」を3秒以上押す。⇒ 暖房 ランプが点灯する。
- ② 「暖房」を押す。⇒ 暖房 ランプとタイマー（残り時間） ランプが点灯する。
- ③ 「切タイマー」を押して、設定値を変更する。

タイマー(残り時間)の表示	1	2	3
暖房温度	30℃	35℃	40℃

※工場出荷時：3

- ④ 設定変更後5秒以上待ってから「停止」を押して終了する。

3. 暖房運転中のタイマー（残り時間）設定範囲、24時間換気の運転状態の設定

- ① 停止状態で「停止」を押しながら「暖房」を3秒以上押す。⇒ 暖房 ランプが点灯する。
- ② 「乾燥」を押す。⇒ 乾燥 ランプとタイマー（残り時間） ランプが点灯する。
- ③ 「切タイマー」を押して、設定値を変更する。

タイマー(残り時間)の表示	1	2	3
タイマー(残り時間)の設定範囲	0.5, 1 時間の2段階設定のみ	0.5~8 時間まで設定可能	0.5~8 時間まで設定可能
24 時間換気の運転状態	停止	停止	V-141BZs: 24 時間換気運転 V-241BZs: 停止

※工場出荷時：2

- ④ 設定変更後5秒以上待ってから「停止」を押して終了する。

アフターサービス

■補修用性能部品の保有期間

- 当社は、このバス乾燥・暖房・換気システムの補修用性能部品を製造打ち切り後11年保有しています。
- 補修用性能部品とは、その製品の機能を維持するために必要な部品です。

■ご不明な点や修理に関するご相談は

- お買上げの販売事業者が下記の「三菱電機 ご相談窓口・修理窓口」にご相談ください。

■修理を依頼される時は(出張修理)

- 「故障かな?と思ったら」(11~12ページ)にしたがってお調べください。
- なお、不具合があるときは、電源スイッチを切り、必ずブレーカーを切ってから、お買上げの販売事業者にご連絡ください。

●修理料金は

- 技術料+部品代(+出張料)などで構成されています。
- 技術料…製品の点検や故障した製品を正常に修復するための料金です。
 - 部品代…修理に使用した部品代金です。
 - 出張料…お客様のご要望により、製品のある場所へ技術員を派遣する費用(出張料)や有料駐車場の費用(駐車料)を別途いただく場合があります。

●ご連絡いただきたい内容

1. 品名 三菱バス乾燥・暖房・換気システム
2. 形名 本体ラベルに記載 **P4**
3. お買上げ日 年 月 日
4. 故障の状況 (できるだけ具体的に)
5. ご住所 (付近の目印なども)
6. お名前・電話番号・訪問希望日

※形名は末尾の「-1」、「1」までお伝えください。

- この製品は、日本国内用に設計されていますので、国外では使用できません。また、アフターサービスもできません。



三菱電機 ご相談窓口・修理窓口のご案内

(住宅用換気送風機)

取扱い・修理のご相談は、まず
お買上げの販売店・施工者・設備業者へ

- お買上げの販売店にご依頼できない場合(転居や贈答品など)は、**各窓口** へお問い合わせください。

■お問合せ窓口におけるお客様の個人情報のお取り扱いについて

- 三菱電機株式会社は、お客様からご提供いただきました個人情報は、下記のとおり、お取り扱いします。
1. お問合せ(ご依頼)いただいた修理・保守・工事および製品のお取り扱いに関連してお客様よりご提供いただいた個人情報は、本目的のみに製品品質・サービス品質の改善、製品情報のお知らせに利用します。
 2. 上記利用目的のために、お問合せ(ご依頼)内容の記録を残すことがあります。
 3. あらかじめお客様からご了解をいただいている場合および下記の場合を除き、当社以外の第三者に個人情報を提供・開示することはありません。
 - ① 上記利用目的のために、弊社グループ会社・協力会社などに業務委託する場合。
 - ② 法令等の定める規定に基づく場合。
 4. 個人情報に関するご相談は、お問合せをいただきました窓口にご連絡ください。

ご相談窓口 住宅用換気送風機の購入相談・取扱い方法

●三菱電機換気送風機技術相談センター

フリーダイヤル



0120-726-471 (無料)

携帯電話対応

三菱電機株式会社 中津川製作所 FAX (0573) 66-5659 (有料)
〒508-8666 岐阜県中津川市駒場町1番3号

■ご相談対応

平日(土・日・祝及び弊社休日以外)

9:00~12:00

13:00~17:00

修理窓口 住宅用換気送風機の修理の問合せ・修理の依頼

受付時間365日24時間

●三菱電機修理受付センター

パソコン・スマートフォン



www.melsc.co.jp/support/

こちらから簡単にアクセスできます。



携帯電話の場合



TEL 0570-01-8634 (有料)



FAX 0570-03-8634 (有料)

フリーダイヤル



0120-56-8634 (無料)

- 所在地、電話番号などについては変更になることがありますので、あらかじめご了承願います。
- 電話番号をお確かめのうえ、お間違えのないようにおかけください。

三菱電機株式会社
S22A-KANKI-*

点検のご案内

■点検のお申込み・ご相談

点検お知らせランプは、ご使用開始から約 10 年を目安に点検時期をお知らせするものです。三菱電機システムサービス株式会社の専門家による点検（有料）をご用意しております。点検は三菱電機システムサービス株式会社以外でも実施している場合がございますので、販売事業者様や据付事業者様へのご相談をお願いいたします。

本製品の点検時期は、製造から約 10 年です。（製造年は、製品本体に記載されています）点検では製品の安全・性能をチェックし、必要に応じて修理などのご案内をさせていただきます。

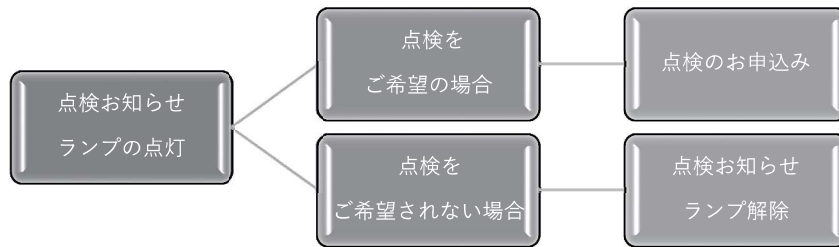

※解除しなくても継続使用可能

点検のお申し込みをされる場合は、お電話にてお申込みください。

フリーダイヤル：0120-56-8634
 携帯電話・PHSをご利用の方はナビダイヤルをご利用ください
 ナビダイヤル：0570-01-8634(有料)

<点検内容>

- グリル・フィルター等の清掃
 - 安全性確認
 - 性能確認 など
- （その他、ご要望があれば相談下さい。）

※点検は有料になります。料金等は三菱電機システムサービス株式会社ホームページでご確認ください。

インターネット：<https://www.melco.co.jp/support/>
 三菱電機システムサービスの検索はこちら



- ※点検の結果、修理が必要となった場合は、別途、料金が発生します。
- ※補修用性能部品の保有期間は製造打切り後11年です。経過年数によっては補修用部品を保有しておらず修理が出来ない場合がありますがご容赦ください。
- ※機器の設置状態により点検できない場合や、追加料金が発生する場合があります。
- ※点検は、お受けいただいた時点の状態を確認するもので、その後の安全を保証するものではありません。

■点検をご希望されない場合

コントロールスイッチの点検お知らせランプの解除方法は裏表紙をご覧ください。引き続きご使用になれます。

愛情点検 	☆長期ご使用のバス乾燥・暖房・換気システムの点検を！	
	ご使用の際 このようなことは ありませんか。	<ul style="list-style-type: none"> ● スイッチを入れても羽根が回転しない。 ● 運転中に異常音や振動がする。 ● 回転が遅いまたは不規則。 <small>（モーターとヒーターはメンテナンスが必要な部品です）</small> ● こげ臭いにおいがする。 ● 本体取付部に腐食、破損等がある。
	「故障かな？と思ったら」の 処理をしても 直らない場合	使用中止 故障や事故防止のため、 電源を切って必ず販売 店にご連絡ください。 点検、修理に要する費用 は販売店にご相談くだ さい。

アフターサービス

ご使用の前に



使いかた

こんなとき

アフターサービス つづき

点検お知らせランプの解除方法

- 点検お知らせランプが点灯し、解除したい場合は、以下の手順で操作するとランプが消灯します。
- 途中で操作がわからなくなった場合や間違えた場合は **停止** を押して、手順 1 からやり直してください。

手順	内容	
1	はじめに運転を停止します。 停止 を押してください。 また、24 時間換気運転中の場合は、 停止 を 3 秒以上長押しして、24 時間換気運転も停止してください。 ⇒点検お知らせランプは点灯したままです。 ※点検のお知らせ時期（使用開始から約 10 年）がまだ到来していない場合、または既に点検お知らせランプ解除済みの場合は点灯しません。	
2	解除モードに入ります。 停止状態で 停止 を押しながら 乾燥 を 3 秒以上長押ししてください。 ⇒ブザーが「ピー」と鳴って、点検お知らせランプが消灯します。	
3	停止 を押して、終了します。点検お知らせランプが点灯していた場合は消灯したことを確認してください。	

- ※点検ランプが消灯するまでに数秒かかります。
- ※停電等で電源が遮断された場合、復帰時に点検お知らせランプが再度点灯することがあります。その場合は、再度手順 1 からやり直してください。

仕様

JIS C 9603 に基づく

形名	機能	運転モード	定格電圧 (V)	消費電力 (W)		風量 (m³/h)				騒音 (dB)	
				50Hz	60Hz	換気 (開放)		循環		50Hz	60Hz
V-141BZ ₅ タイプ	暖房	強	100	1250	1250	-	-	170	170	43	44
		弱		1100	1100	-	-	95	90	30	28
	乾燥	強		1200	1200	50	50	140	140	43	43
		弱		680	680						
		風乾燥		26	28						
	換気	強		26	28	170	160	-	-	41	41
		弱		12	12	95	95	-	-	25.5	25.5
24 時間換気											
V-241BZ ₅ タイプ	暖房	強	200	2000	2050	-	-	195	210	47	49
		弱		1400	1400	-	-	110	110	36	36
	乾燥	強		2000	2000	50	55	175	185	48	49
		弱		850	900						
		風乾燥		35	40						
	換気	強		32	39	170	185	-	-	46	48
		弱		15	17	100	105	-	-	33	33
24 時間換気											

- 周囲気温度が 30℃ の特性です。周囲温度により特性は変化します。
- 消費電力、騒音値は開放 (0Pa) 時のものです。配管状態により変化します。
- 騒音は反響音の少ない無響室で測定した値です。実際に据付けた状態で測定すると周囲の音や反響を受けるため、表示値より大きくなります。

お客様メモ サービスを依頼されるとき便利です。	形名	
	お買上げ年月日	年 月 日
	お買上げ店名 (住所) (電話番号)	() _____

三菱電機株式会社

中津川製作所 〒508-8666 岐阜県中津川市駒場町1番3号

この説明書は、再生紙を使用しています。

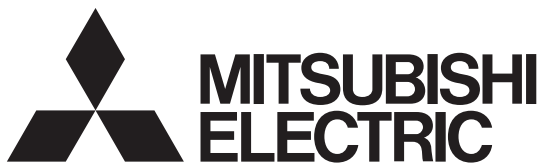

三菱〈24時間換気機能付〉バス乾燥・暖房・換気システム

形名

パイ ビーゼット
V-141BZ5タイプ [100V]
V-241BZ5タイプ [単相200V]



据付説明書

販売事業者・据付事業者様用

- この製品の性能・機能を十分に発揮させ、また安全を確保するために、正しい据付が必要です。
据付の前に、この説明書を必ずお読みください。
- 本製品は消防法基準適合品です。
- 本製品は住宅用です。業務用途では使用できません。

もくじ

- 1.安全のために必ず守ること 2
- 2.使用部品と使用箇所 3
- 3.据付場所の選定 4
- 4.据付方法 5~9
- 5.据付後の確認 10
- 6.試運転 10~11
- 7.お客様への説明 11
- 8.不具合対処 裏表紙

本製品の施工にあたっては、地域により防災上での制限（火災予防条例に基づく指導）がありますので、詳細は行政官庁または所轄の消防署にお問い合わせください。（本製品は（一社）日本電機工業会で定める自主試験基準に適合しております）

形名、製造番号記載位置

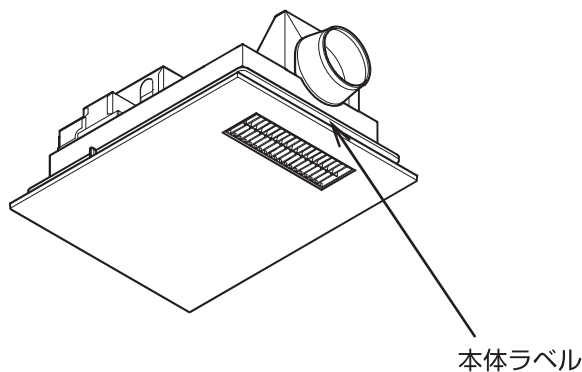



	製造年 20**年	バス乾燥・暖房・換気システム		50-60 Hz	**V	温度ヒューズ114/115℃(電源端子台)	
	製造番号 ****	形名 ****		**W	温度ヒューズ129/133℃(ヒーター)	三菱電機株式会社	

1.安全のために必ず守ること

誤った取扱いをしたときに生じる危険とその程度を、次の表示で区分して説明しています。



本文中や本体に使われている図記号の意味は次のとおりです。

 警告	 注意
誤った取扱いをしたときに死亡や重傷などに結びつく可能性があるもの	誤った取扱いをしたときに軽傷または家屋・家財などの物的損害に結びつくもの

 禁止	 水ぬれ禁止	 指示に従い必ず行う
 分解禁止	 アース線を必ず接続せよ	

警告



注意





	内釜式風呂を据付けた浴室には据付けない 排気ガスが浴室内に逆流し、一酸化炭素中毒を起こす原因
	壁スイッチを経由した電源接続は行わない スイッチの容量不足による感電・火災の原因
	コントロールスイッチ接続コードを高温になる部分に触れさせない 過熱による火災の原因

	製品を水につけたり、水をかけたりしない 充電部への水浸入により、感電やショートの原因
--	--

	改造や工具を必要とする分解はしない 内部部品との接触により、火災・感電・けがの原因
--	---

	アースを確実に取付け、漏電しゃ断器を設ける 故障や漏電のときに感電の原因
--	--

	本体およびグリルはねじを使って確実に固定する 落下によるけがの原因
	指示に従い必ず行う
	V-141BZ5タイプ: 交流100Vを使用する 交流100V以外を使用すると火災や感電の原因
	V-241BZ5タイプ: 単相交流200Vを使用する 単相交流200V以外を使用すると火災や感電の原因
	金属製ダクトがメタルラス張り、ワイヤラス張り、ステンレス板などの金属と電気的に接続しないように据付ける 接続されていると漏電した場合火災の原因
	電源電線の接続は確実にを行う 不確実な接続は接続部が過熱して発火の原因
	電気工事は電気設備の技術基準や内線規程に従って有資格者が安全・確実にを行う 接続不良や誤った電気工事は感電・火災の原因

	浴室内にコントロールスイッチを設けない 充電部への水浸入により、火災・感電・故障の原因
	コントロールスイッチ接続コードを鋭い角部に触れさせない 被覆のやぶれによる感電の原因
	十分に強度のある所を選んで確実に据付ける 落下によるけがの原因
	指示に従い必ず行う
	部品の取付けは確実にを行う 落下によるけがの原因
	据付けの際は手袋を着用する 着用しないと、けがの原因
	据付けは、販売事業者様、または、専門の据付事業者様が実施する 間違った据付は事故の原因 お客様ご自身での据付は事故の原因になります
	据付部品は、必ず付属部品および指定の部品を使用する 当社指定部品を使用しないと事故の原因

2.使用部品と使用箇所 (外形寸法図)

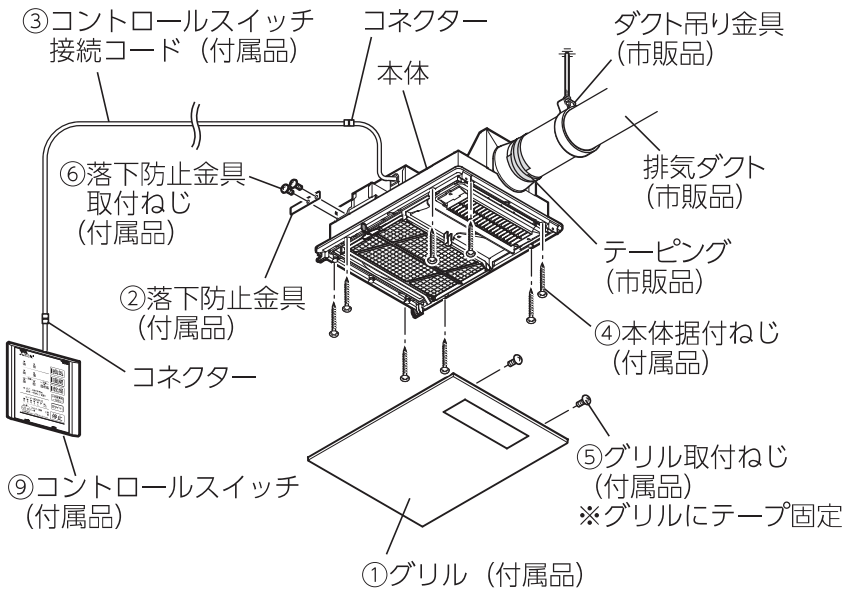

■付属品

No.	名称	数量
①	グリル	1個
②	落下防止金具	1個
③	コントロールスイッチ接続コード(5m)	1本
④	本体据付ねじ	8本
⑤	グリル取付ねじ (4×12)	2本
⑥	落下防止金具取付ねじ (4×8)	2本
⑦	取扱説明書	1冊
⑧	据付説明書	1冊
⑨	コントロールスイッチ	1個

■本 体

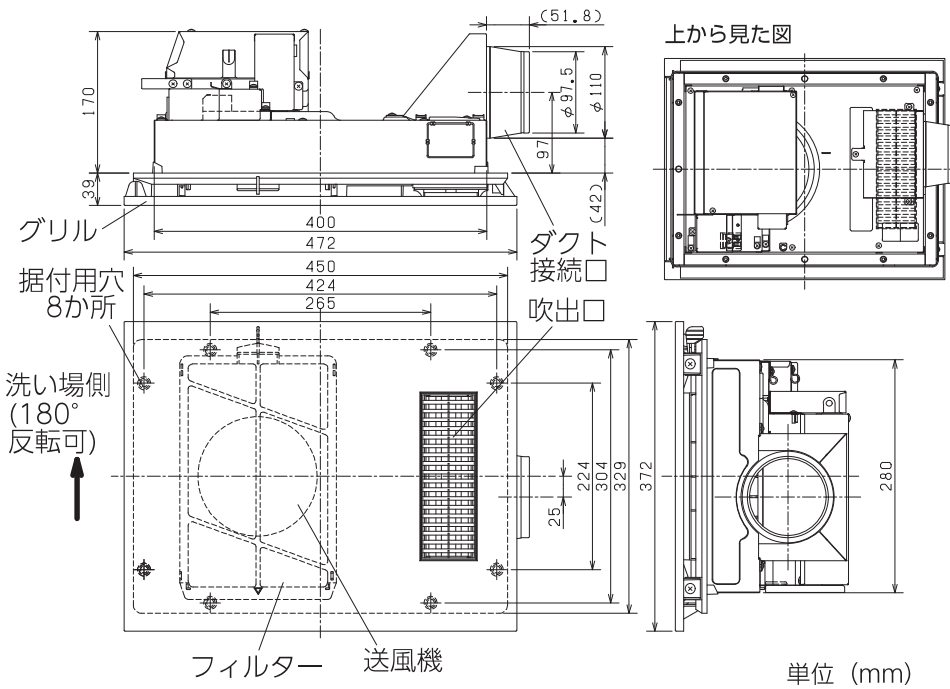

■コントロールスイッチ

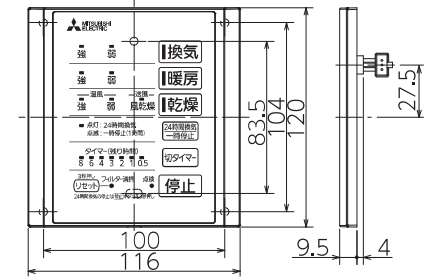

単位 (mm)

単位 (mm)

3.据付場所の選定

- この製品は浴室の天井据付専用です。
- ユニットバス以外は浴室温度が十分上昇しないことがあります。
- 浴室が大きい場合、窓が大きい場合、タイル貼りの浴室、天然石の壁や床、その他断熱が悪い場合、暖房・乾燥効果は減少します。
- 地域により防災上での制限（火災予防条例に基づく指導）が異なりますので、行政官庁または所轄の消防署にお問い合わせください。
- 点検を実施できるように据付時には下記の点にご注意ください。
 - メンテナンスが可能な位置に点検口を設けてください。（点検口を設けないと点検や本体をはずすことができなくなります。点検口は落下防止金具をはずせる位置に設けてください。落下防止金具の位置は8ページを参照してください）
 - 電源配線やその他の配線（コントロールスイッチ等）の接合部分が壁の中にあたり、後日点検できない場所に配置されないようにしてください。
 - 遮へい物等により点検口から製品が見えない、あるいは製品を点検修理できない場所には据付けないでください。
 - 製品の据付部には接着剤や両面テープ等、製品の取りはずしが困難になるようなものは使用しないでください。
- 下記の場所には据付けないでください。
 - つねに高温（40℃以上）になるところ（高温では、サーモが働きヒーターが通電しません）
 - 温泉の浴室やプール等（故障の原因）
 - スチームサウナ付の浴室（故障の原因）
 - 傾斜した天井（故障の原因。結露水がグリルから滴下します）
 - 有機溶剤やスプレーを使う場所（故障の原因）

■据付寸法

- 本体および衣類吊り下げ用パイプ（市販品）の設置は下記の寸法の位置に取付ける。
- 衣類吊り下げ用パイプを使用するときは、荷重に耐える耐食性および不燃性のものを必ず使用する。

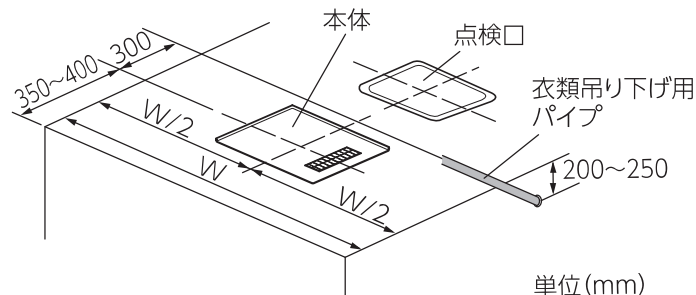

- 据付け場所は下記寸法とする。

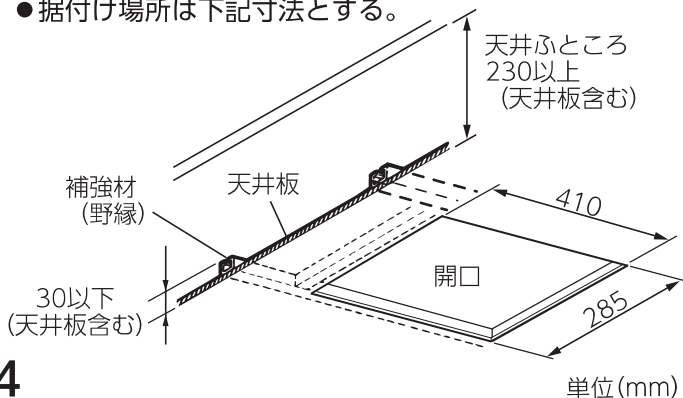

■据付け上のお願い

【本体】

- 本体を断熱材等で覆わないでください。（故障の原因）
- 本体は必ず天井板に浴室から据付けてください。（本体をおろしてメンテナンスできなくなります）
- 浴槽の上に据付け、吹出し方向を洗い場に向けてください。（暖房・乾燥効果が減少します）

【コントロールスイッチ】

- 浴室にはコントロールスイッチを据付けないでください。（充電部の水浸入により、火災・感電・故障の原因）
- コントロールスイッチを太陽の光があたる場所には据付けないでください。（表示が見えにくくなります）

【電源工事】

- 電源ケーブル、コントロールスイッチ接続コードは本体がおろせるように約2mの余裕をもたせる。（短いとメンテナンスができなくなります）
- コントロールスイッチ接続コードは照明用の電源コードや本製品の電源ケーブルと別配線し、10mm以上離して配線してください。（誤動作の原因）

【ダクト配管】

- 不燃材を使用してください。
- 専用としてください。
- 排気ダクトは雨水の浸入、結露水の逆流を防ぐため屋外に向けて1/100以上の下り勾配をつけてください。
- 排気ダクトの先端には、雨水や鳥などの侵入を防ぐためのベントキャップ（システム部材）または、雨水などの浸入を防ぐためのフード（システム部材）などを取付けてください。
- 市販の圧力損失の大きな屋外フードは使用しないでください。当社製屋外フード（ステンレス製）のご使用をおすすめします。（風量低下や異常音発生の原因）
- 次のことに注意してください。（風量低下や異常音発生の原因）

●曲げ角度 (R)



曲げ角度：90° 以上
 曲げR：ダクト直径以上
 （100φスパイラルダクトの場合
 R100以上にしてください）

●多数の曲げ

曲げ回数を多くすると直管で引張る距離が短くなります。

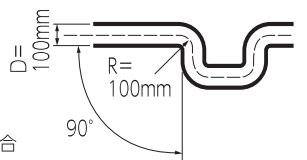

●吐き出し口のすぐそばでの曲げ

150mm以上離してください。

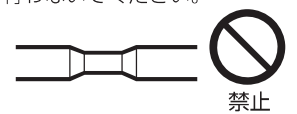
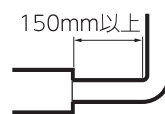

【その他】

- 本製品で住宅の全般換気を行う場合は居室の扉に通気措置（アンダーカットなど）が必要になります。
- 給気口を設けてください。
- グリルの周囲・下方100mm未満の範囲には造営材等（乾燥させる洗濯物および吊り下げ用パイプを含む）を設けないでください。

4. 据付方法

据付手順

1 据付け前の準備

1. 浴室の天井板に開口部を設ける。
2. 配線をする。
3. 吹出し方向を確認する。

2 本体の据付け

1. 本体を据付ける。
2. ダクト工事を行う。
3. グリルを取付ける。

3 電気工事

本体に結線する。

4 コントロールスイッチの据付け

コントロールスイッチを据付ける。

据付後の確認

試運転

1 据付け前の準備

※天吊据付けする場合は、天吊補助枠 (P-141TW) の据付説明書をご確認ください。

1. 浴室の天井板に開口部を設ける。

- (1) 天井板に **285mm×410mm** の開口部を設ける。
- (2) 右図のように天井に補強材を設ける
 - 補強材 (野縁) は天井板を含めて **30mm以下** としてください。(ダクト接続口が取付けられません)
 - 補強材 (野縁) は天井にしっかりと固定してください。
- (3) 点検口を設ける。
 - 点検口を設けないと本体をはずすことができなくなります。

お願い

- 天井ふところ高さは230mm以上の空間を確保してください。

天井裏から見る

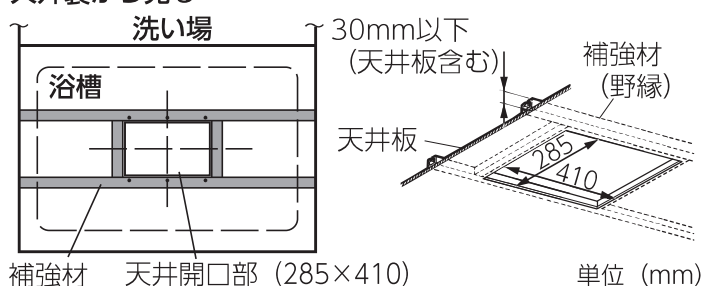

〈標準施工例〉

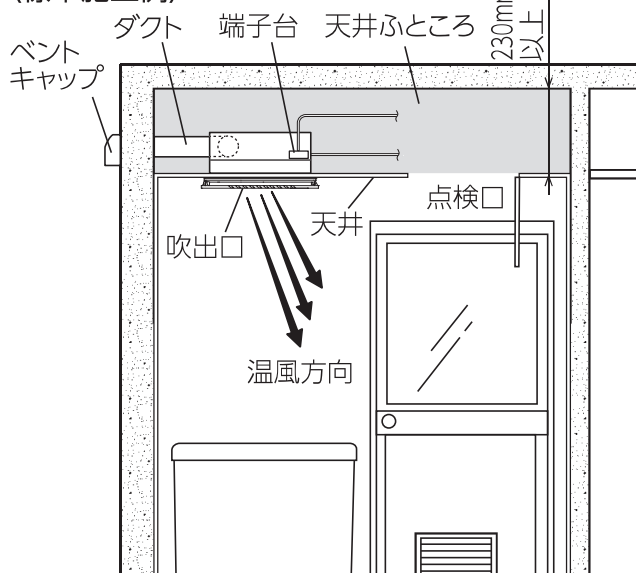

2. 配線をする。

電源ケーブル (VVFケーブルφ2mm×2芯)、アース線、および、付属のコントロールスイッチ接続コード (約5m) を配線する。

お願い

- 天井ふところが狭かったり、製品設置方向により点検口から電気工事が困難な場合、電気工事は製品を天井に据付ける前に行ってください。
- 配線は約2m余裕をもって行ってください。本体のメンテナンスができなくなります。
- 電気配線は断熱材の上側に通してください。
- 断熱材にスチロールを使用している場合、電源ケーブルとコントロールスイッチ接続コードに触れないようにしてください。
- コントロールスイッチ接続コードは照明用の電源コードや本製品の電源ケーブルと別配線し、10mm以上離して配線してください。(誤動作の原因になります)
- コントロールスイッチ接続コードの長さがたりない場合には「延長用リモコンコード」(システム部材) をご使用ください。コントロールスイッチ接続コードは15m以内にしてください。**【誤動作の原因】** になります。
- 電源ケーブルは専用の分岐ブレーカー (20A) より配線してください。
- 漏電しゃ断器を分電盤等の復帰可能な場所に据付けてください。

4.据付方法 つづき

3. 吹出し方向を確認する。

右図の工場出荷時の状態で、吹出し方向が洗い場を向くか確認する。

- 吹出し方向が洗い場を向いていない場合は、吹出し方向を変更する。
吹出し方向が洗い場を向いていないと、暖房・乾燥性能が悪くなります。

グリルをはずして下から見た図
工場出荷時

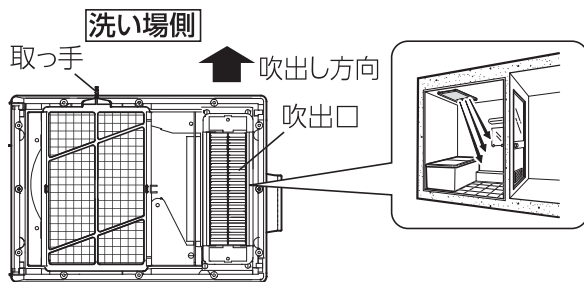

吹出し方向の変更方法

- ①ねじ2本をはずす。
- ②吹出口を180°回転する。
- ③①ではずしたねじ2本で固定する。
- ④フィルターの取っ手が洗い場側になるように取り付ける。

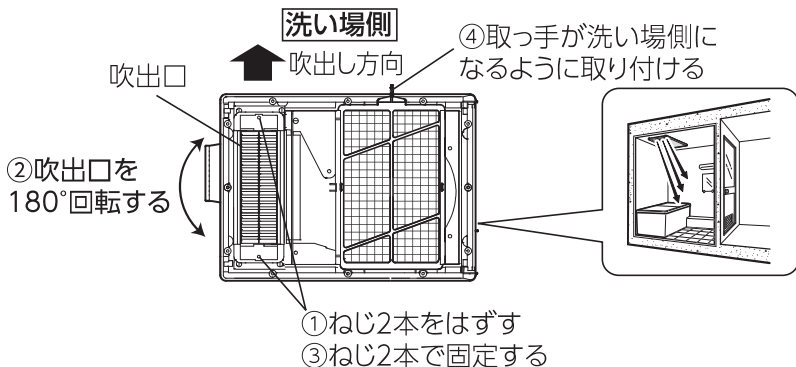

2 本体の据付け

警告

本体およびグリルはねじを使って確実に固定する
落下によるけがの原因



指示に従い
必ず行う

1. 本体を据付ける。

- (1) ダクト接続口を開口部に差し込み、本体を斜めから水平方向に差し込む。
- (2) 付属の本体据付ねじ (8本) で本体をしっかり固定する。
● 中央部のすき間が気になる場合は、据付ねじ4本 (右図A部: ステンレス製の市販品) を追加してください。

お願い

- 本体の据付けは必ず天井板に浴室から固定してください。本体のメンテナンスができなくなります。
- 本体の表面を断熱材で覆わないでください。また、本体と断熱材とは100mm以上離してください。
- すべての据付ねじが野縁に締め込まれていることを確認してください。
- 洗い場側に吹出口方向が向いていることを確認してください。(「1.据付け前の準備」の「3.吹出し方向を確認する」を参照)

2. ダクト工事を行う。

- (1) ダクトをダクト接続口にしっかり差し込んで風漏れのないようアルミテープでテーピングする。
- (2) ダクトは本体に力が加わらないよう天井から吊す。

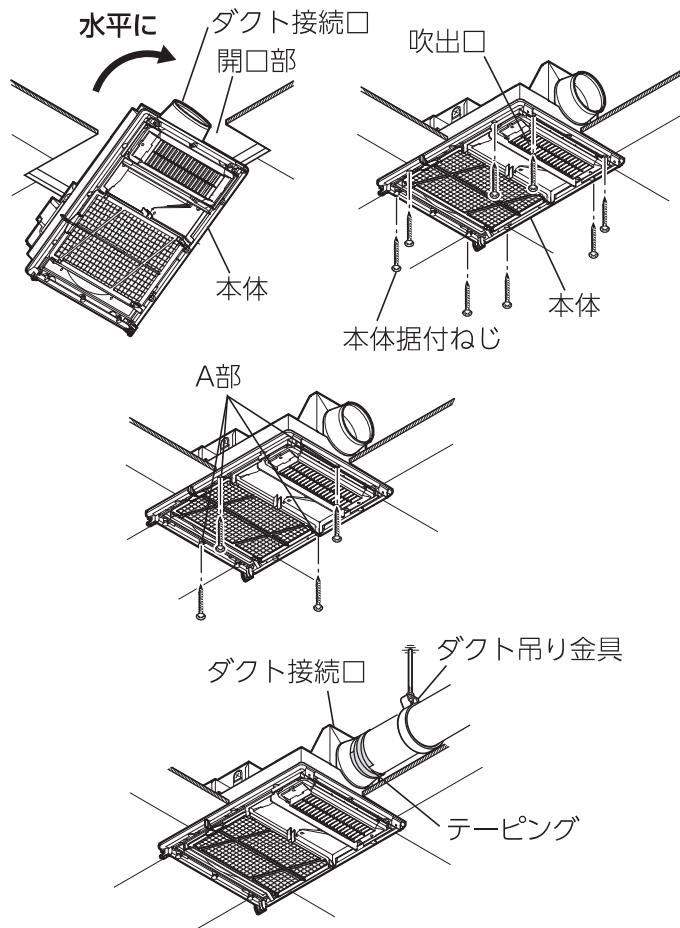

3. グリルを取付ける。

- (1) グリルにテープ止めしてあるグリル取付ねじ (4×12:2本) を取りはずす。
- (2) 本体引掛部にグリルの引掛部を合わせ、グリルを閉じて、グリルのツメが本体に固定されるようグリル中央部を本体側へ強く押す。
- (3) (1) で取りはずした取付ねじ (4×12:2本) にて本体とグリルを固定する。

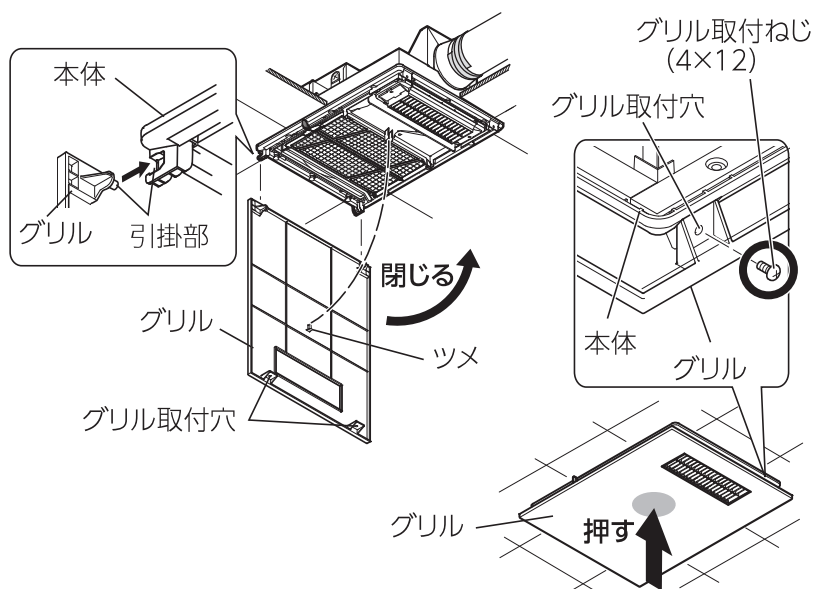



お願い

- グリルがねじとツメでしっかり固定されていることを確認してください。
- インパクトドライバーは使用せず、手締めでねじ固定してください。
- ねじの締めすぎによる破損にご注意ください。

3 電気工事

警告

 禁止 壁スイッチを経由した電源接続は行わない 感電・火災の原因	 指示に従い必ず行う	V-141BZ5タイプ：交流100Vを使用する 交流100V以外を使用すると火災や感電の原因 V-241BZ5タイプ：単相交流200Vを使用する 単相交流200V以外を使用すると火災や感電の原因 電源電線の接続は確実に 行う 不確実な接続は接続部が過熱して発火の原因 電気工事は電気設備の技術基準や内線規程に従って有資格者が安全・確実に 行う 接続不良や誤った電気工事は感電・火災の原因
--	---	---

結線図

お願い

- 電線の接続はジョイントボックス内にて行ってください。
- 単独ブレーカー(20A)とし、浴室乾燥機用とわかるように表示をしてください。

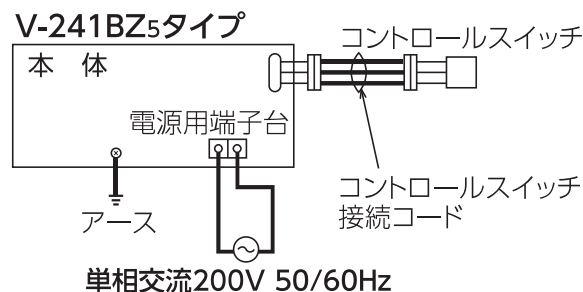
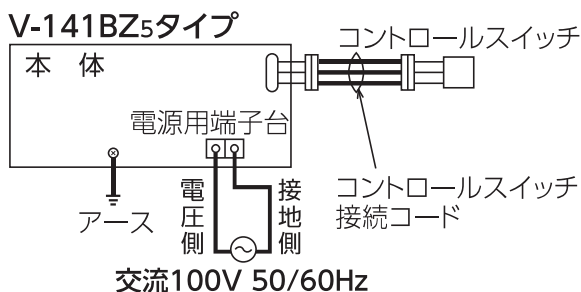

1. 端子台カバーを取りはずす。
ねじ1本をはずし、端子台カバーをはずす。
2. 電源ケーブルを「電源用端子台」へ接続する。
 - (1) ケーブル外皮を [40mm程度] むく。
 - (2) ケーブル先端を [15mm] 皮むきする。
 - (3) 本体の「電源用端子台」に電源ケーブル (VVFケーブルφ2mm) の芯線が見えなくなるまでしっかりと差し込む。
3. アース工を行う。
アース線を電源用端子台横のアース用ねじに固定して、必ずD種接地工を行う。
4. 端子台カバーを取付ける。
 - (1) コードクリップにてケーブルを固定する。
 - (2) 端子台カバーを元通り、矢印 (A) 方向に差し込み、本体にねじ1本でしっかり固定する。

お願い

- 端子台カバーでケーブルをはさまないようにケーブルは端子台カバーのケーブル抜け穴を通してください。(あらかじめケーブルの形を整えておくと端子台カバーが固定しやすくなります)
- 端子台カバーが確実に固定されているか確認してください。

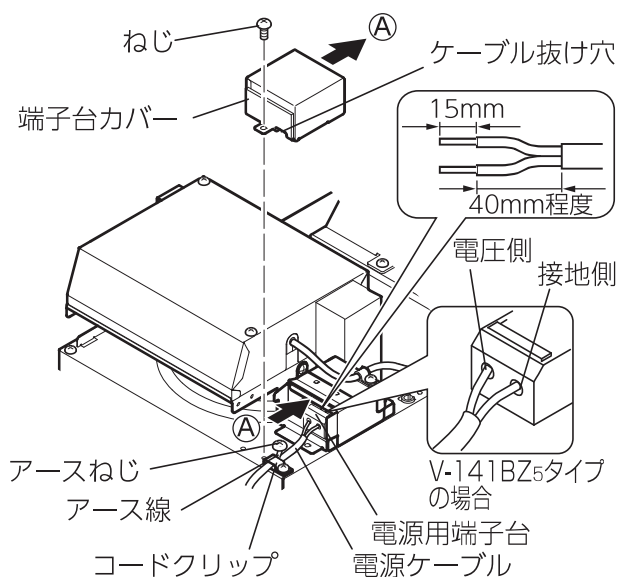

4. 据付方法 つづき

5. 本体とコントロールスイッチ接続コードを接続する。

付属のコントロールスイッチ接続コードを本体からのコントロールスイッチ接続コードと接続する。

お願い

- コネクタは本体からのコントロールスイッチ接続コードのロックレバーと付属のコントロールスイッチ接続コード側のロック部の向きを合わせ、カチッというまで確実に接続してください。

6. 落下防止金具を取付ける。

落下防止金具を図のようにねじ2本で本体にしっかり取付ける。

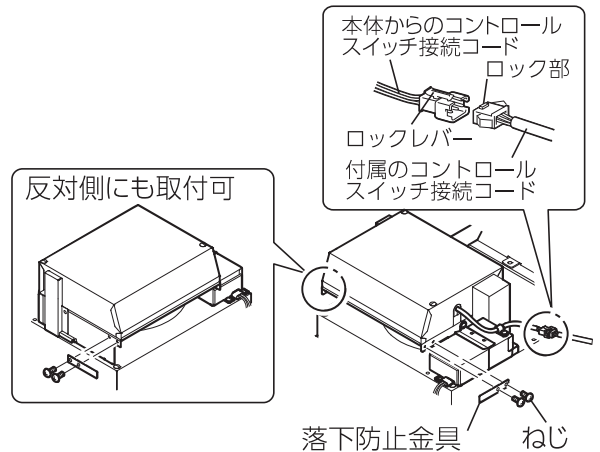

4 コントロールスイッチ（付属品）の据付け

警告

- **禁止** コントロールスイッチ接続コードを高温になる部分に触れさせない
過熱による火災の原因

注意

- **禁止** 浴室内にコントロールスイッチを設けない
火災・感電・故障の原因
- **禁止** コントロールスイッチ接続コードを鋭い角部に触れさせない
被覆のやぶれによる感電の原因

- **!** 十分に強度のある所を選んで確実に据付ける
落下によるけがの原因
指示に従い必ず行う

■据付け前の準備

必ず付属のコントロールスイッチをお使いください。それ以外のコントロールスイッチを使用すると正常に動作しません。

●準備するねじ

スイッチボックスに据付ける場合：M4×20皿ねじ（2本）
※ねじの長さはスイッチボックスの位置に合う長さのねじを使用してください。
壁に直接据付ける場合：φ3.1×20木ねじ（4本）
※ねじの長さは一般的な例です。壁の厚さに応じて選定してください。また、壁の材質によりねじが固定できない場合は、アンカーを使用するか、壁材を補強するなどしてください。

●スイッチカバーをスイッチ据付板からはずしてください。

スイッチカバー下部のツメ穴にマイナスドライバーを差し込み、スイッチカバーをスイッチ据付板からはずす。

電動ドライバーでねじを締めないでください。スイッチ据付板は手締めで、締めすぎないように固定してください。

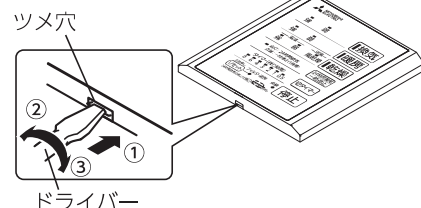
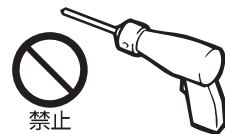

- 付属のコントロールスイッチ接続コード（有効長5m）を準備してください。
- 付属のコントロールスイッチ接続コードの長さが足りない場合には「延長用リモコンコード」（システム部材）をご使用ください。
- 本体側に約2m余裕をもって配線してください。
- コントロールスイッチは、本体の運転確認がしやすい場所に据付けてください。

お願い

- コントロールスイッチ接続コードは、照明用、他の電源コードと別配線とし、10mm以上離してください。
誤動作の原因 になります。
- コントロールスイッチ接続コードは15m以内にしてください。誤動作の原因 になります。
- メンテナンスなどでスイッチカバーをスイッチ据付板から取りはずすことがあるため、コントロールスイッチ下方にはマイナスドライバーが入るスペースを確保してください。
- 結露しやすい壁には据付けないでください。壁をつたった結露水が内部に浸入するおそれがあります。
- コントロールスイッチの表面に保護シートが貼り付けてあります。
保護シートをはがしてください。
- ※市販のセロハンテープ等を右図のように角部に貼り付けて保護シートをはがしてください。

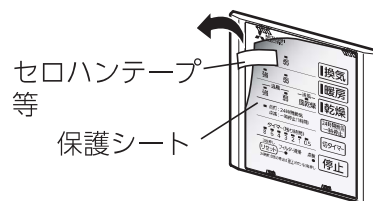

■1個用スイッチボックスに据付ける場合

1. 壁に市販の1個用スイッチボックスを埋め込み、コントロールスイッチ接続コードを配線する。
2. スイッチ据付板の開口にコントロールスイッチ接続コードを通し、スイッチ据付板を市販の皿ねじ（2本）でスイッチボックスに固定する。

お願い

- ねじの締付トルクは、 $1\text{N}\cdot\text{m}$ 以下としてください。ねじを締め過ぎるとスイッチ据付板が変形し、スイッチカバーと壁の間にすき間ができるおそれがあります。
 - コントロールスイッチ接続コードがかみ込まないように配線してください。
 - コントロールスイッチの固定が不完全の場合は、市販の木ねじ（4本）を使用し、「壁に直接据付ける場合」を参考に固定してください。
 - 据付用のねじは、皿ねじ以外のものや長いものを使用しないでください。スイッチカバーが浮き、ボタンを押しても操作できない場合や、スイッチカバーがはめ込めなくなるおそれがあります。
3. スイッチカバーから出ているコネクタにコントロールスイッチ接続コードを接続する。

お願い

- コネクタはスイッチカバー裏面側のコネクタのロックレバーとコントロールスイッチ接続コード側のロック部の向きを合わせ、カチッというまで確実に接続してください。
4. スイッチカバーをスイッチ据付板にはめ込む。
スイッチカバー上部のツメをスイッチ据付板に引掛けてから、コントロールスイッチ接続コードおよびコネクタ部をスイッチボックス内に押し込みながらスイッチカバーをはめ込んでください。

お願い

- スイッチカバーがスイッチ据付板に確実ににはめ込まれていることを確認してください。

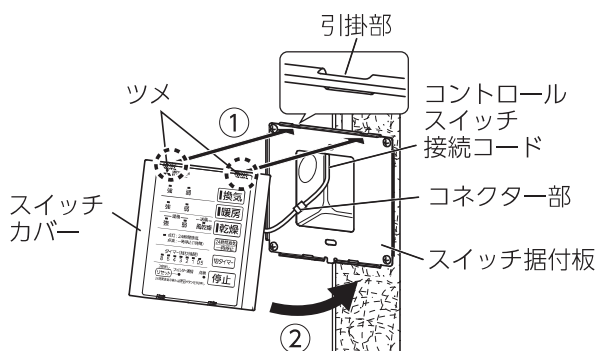
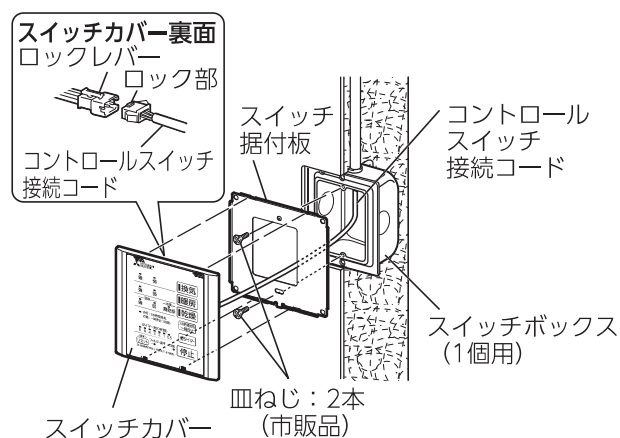

■壁に直接据付ける場合

1. 壁にφ35mmの穴をあけ、コントロールスイッチ接続コードを配線する。
2. スイッチ据付板の開口にコントロールスイッチ接続コードを通し、スイッチ据付板を市販の木ねじ（4本）で壁に固定する。

お願い

- コントロールスイッチ接続コードがかみこまないように配線してください。
3. スイッチカバーから出ているコネクタにコントロールスイッチ接続コードを接続する。

お願い

- コネクタはスイッチカバー裏面側のコネクタのロックレバーとコントロールスイッチ接続コード側のロック部の向きを合わせ、カチッというまで確実に接続してください。
4. スイッチカバーをスイッチ据付板にはめ込む。
スイッチカバー上部のツメをスイッチ据付板に引掛けてから、コントロールスイッチ接続コードおよびコネクタ部をスイッチボックス内に押し込みながらスイッチカバーをはめ込んでください。

お願い

- スイッチカバーがスイッチ据付板に確実ににはめ込まれていることを確認してください。

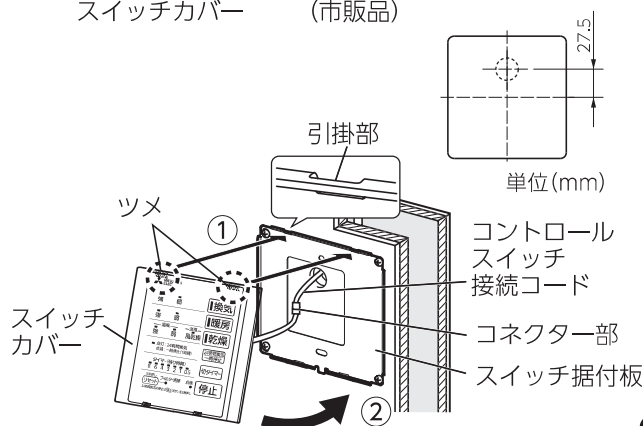
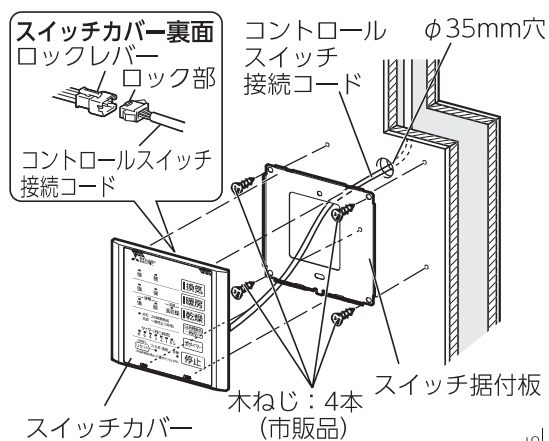

5.据付後の確認

据付が完了しましたら、下表に従ってもう一度点検してください。
不具合がありましたら必ず直してください。（機能が発揮できないばかりか、安全性が確保できません。）
内容を再度ご確認いただき、問題がなければチェックボックスにチェックマーク☑を記入してください。

	確認項目	☑
製品据付	本体の据付けは緩みなどなく、確実に据付けられていますか？ P. 6, 7	<input type="checkbox"/>
	製品の吸込口、吹出口は塞がれていませんか？ P. 4	<input type="checkbox"/>
	グリルはねじで固定されていますか？ P. 7	<input type="checkbox"/>
	グリル中央部に浮きはありますか？（グリル中央部を押してツメに固定する） P. 7	<input type="checkbox"/>
電源電線	電源電圧は正しいですか？ P. 7 V-141BZ5タイプ：交流100V V-241BZ5タイプ：単相交流200V	<input type="checkbox"/>
	電源ケーブル先端の皮むき寸法は15mmとし、電源用端子台に芯線が見えなくなるまでしっかりと差し込まれていますか？ P. 7	<input type="checkbox"/>
	配線はコードクリップで固定していますか？ P. 7	<input type="checkbox"/>
	ブレーカーの定格、電源線の太さは適切ですか？ P. 5, 7	<input type="checkbox"/>
	アース工事（D種接地工事）をおこなっていますか？ P. 5, 7	<input type="checkbox"/>
コントロールスイッチ 接続	壁スイッチを経由した電源接続を行っていませんか？ P. 7	<input type="checkbox"/>
	コントロールスイッチ接続コードは正しく接続されていますか？ P. 8	<input type="checkbox"/>
その他	コントロールスイッチ接続コードは電源線に束ねられていませんか？ P. 5	<input type="checkbox"/>
	吹出口、フィルターの向きは正しいですか？ P. 6	<input type="checkbox"/>

6.試運転

お客様立ち会いで試運転を行ってください。
お客様が不在の場合は、発注者（オーナーなど）または、管理人様立ち会いで行ってください。







1 電源を入れる（ブレーカーを入れる）

コントロールスイッチのタイマー（残り時間）“3”が約10秒間点滅します。
※点滅中はどのボタンを押しても動作しません。

2 運転の確認

運転開始時や運転機能の切り換えに最大約40秒かかる場合があります。
風路切り換え動作または本体冷却を行うため異常ではありません。

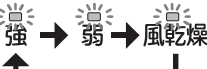

下表に従って動作確認を行う。本体の据付けが確実で振動・異常音がないか確認する。
動作確認後、停止を3秒以上長押しして製品を全停止してからブレーカーを切る。

	操 作	コントロールスイッチ	☑	内 容
24時間換気	 ボタンを押す		<input type="checkbox"/>	本体グリルの吸込口から換気していることを確認する。
換 気	 ボタンを押す 繰返し押すと機能が切り換わります。		<input type="checkbox"/>	本体グリルの吸込口から換気していることを確認する。 (24時間換気運転と換気弱運転の風量は同じです)
暖 房	 ボタンを押す 繰返し押すと機能が切り換わります。		<input type="checkbox"/>	本体吹出口から温風が出ていることを確認する。
乾 燥	 ボタンを押す 繰返し押すと機能が切り換わります。		<input type="checkbox"/>	本体吹出口から温風（強、弱）・送風（風乾燥）が出ていることを確認する。 (乾燥強運転と乾燥弱運転の風量は同じです)

3 初期設定の変更・確認

設定変更直後にブレーカーをOFFにすると設定が反映されない場合があります。
設定を変更したら10秒以上経過したことを確認してからブレーカーをOFFにしてください。

1. フィルター清掃のお知らせ期間の変更



- ① 停止状態で **停止** を押しながら **暖房** を3秒以上押す。⇒ 暖房  ランプが点灯する。
- ② **リセット** を押す。⇒ フィルター清掃  ランプとタイマー (残り時間)  ランプが点灯する。
- ③ **切タイマー** を押して、設定値を変更する。

タイマー(残り時間)の表示	0.5	1	2	3	4
お知らせ期間	お知らせなし	1か月	2か月	3か月	6か月

※工場出荷時：4

- ④ 設定変更後5秒以上待ってから **停止** を押して終了する。

2. 暖房温度の設定



- ① 停止状態で **停止** を押しながら **暖房** を3秒以上押す。⇒ 暖房  ランプが点灯する。
- ② **暖房** を押す。⇒ 暖房  ランプとタイマー (残り時間)  ランプが点灯する。
- ③ **切タイマー** を押して、設定値を変更する。

タイマー(残り時間)の表示	1	2	3
暖房温度	30℃	35℃	40℃

※工場出荷時：3

- ④ 設定変更後5秒以上待ってから **停止** を押して終了する。

3. 暖房運転中のタイマー(残り時間)設定範囲、24時間換気の運転状態の設定

- ① 停止状態で **停止** を押しながら **暖房** を3秒以上押す。⇒ 暖房  ランプが点灯する。
- ② **乾燥** を押す。⇒ 乾燥  ランプとタイマー (残り時間)  ランプが点灯する。
- ③ **切タイマー** を押して、設定値を変更する。

タイマー(残り時間)の表示	1	2	3
タイマー(残り時間)の設定範囲	0.5, 1 時間の2段階設定のみ	0.5~8 時間まで設定可能	0.5~8 時間まで設定可能
24 時間換気の運転状態	停止	停止	V-141BZ5 タイプ: 24 時間換気運転 V-241BZ5 タイプ: 停止

※工場出荷時：2

- ④ 設定変更後5秒以上待ってから **停止** を押して終了する。

7. お客様への説明

- お客様が不在の場合は、発注者（オーナーなど）または、管理人様へ説明してください。
- 別冊の取扱説明書に従って、正しい使い方をご説明ください。
とくに「安全のために必ず守ること」の項は、安全に関する重要な注意事項を記載していますので、必ず守るようご説明ください。
- この据付説明書は、据付け後にお客様にお渡しください。
なお、同梱の取扱説明書および保証書も必ずお客様にお渡しください。

8.不具合対処

次のような症状があり、点検の必要があれば必ず分電盤のブレーカーを切ってから点検してください。
※ブレーカーを入れ直す処置をする場合は、ブレーカーを切った後5秒以上待ってから、ブレーカーを入れ直してください。

症状	原因	処置
運転しない	本体に通電されていますか？	ブレーカー点検をしてください 単独で20Aの容量が必要です
	運転開始時や運転機能の切り換えに約40秒間かかる場合があります	故障ではありません
	コントロールスイッチ接続コードが接続されていますか？	接続状態を確認してください P7、P8
停止しない	ヒーター停止後約15秒間は冷却運転します	故障ではありません
運転開始時や運転機能切り換えに時間がかかる	風路切り換え動作または本体冷却のために約40秒間かかる場合があります	故障ではありません
振動がする	グリルが確実に取付けられていますか？	確実に取付けてください
	取付ねじがゆるんでいませんか？	確実に締め付けてください
温風が出ない ヒーターが途中で切れる (冷たい風が出ている)	浴室内の温度が約40℃を超える場合はヒーターに通電されません	故障ではありません
本体と天井面との間にすき間があいている	据付ねじが緩んでいませんか？	据付ねじを締め付けてください
運転機能を切り換えたときにカチと音がする	リレー接点の切り換わり音です	故障ではありません
乾燥強運転、弱運転が切り替わらない	乾燥強運転、弱運転の風量変化はありません	故障ではありません
運転機能を切り換えたときにきしみ音がする	運転機能切り換え時の動作音です	故障ではありません
グリルがはずれかけている	グリルの取付ねじに不具合がありませんか？	取付ねじがはずれかけていないか確認し、確実に取付けてください
コントロールスイッチのタイマー(残り時間)の1と3が点滅している	V-141BZ5タイプは交流100V以外、V-241BZ5タイプは単相交流200V以外が接続されています	電源電圧を確認してください
コントロールスイッチのタイマー(残り時間)3と8又は6と8が点滅している	本体とコントロールスイッチの通信異常です	一度ブレーカーを入れ直してください
コントロールスイッチのタイマー(残り時間)2と8又は4と8が点滅している	本体とコントロールスイッチの通信異常です	一度ブレーカーを入れ直してください ブレーカーを入れ直しても直らない場合はコントロールスイッチ接続コードの接合部を確認してください

三菱電機株式会社

ご相談窓口

平日 9:00~12:00 13:00~17:00 (土・日・祝・弊社休日以外)

三菱電機 換気送風機技術相談センター……電話 0120-726-471 (無料) 〒508-8666 岐阜県中津川市駒場町1番3号

この説明書は、再生紙を使用しています。