

Takara standard

マイクロバブルユニット うるぽか湯 AMB-23DCT 取扱説明書《保証書付》

もくじ

| | |
|---------------------|----|
| 安全にお使いいただくために | 2 |
| 各部のなまえとはたらき | 4 |
| ご使用方法 | 5 |
| お手入れ方法 | 7 |
| 凍結予防について | 9 |
| 故障かな?と思ったときには | 9 |
| 仕様 | 10 |
| アフターサービス | 11 |
| 保証書 | 13 |

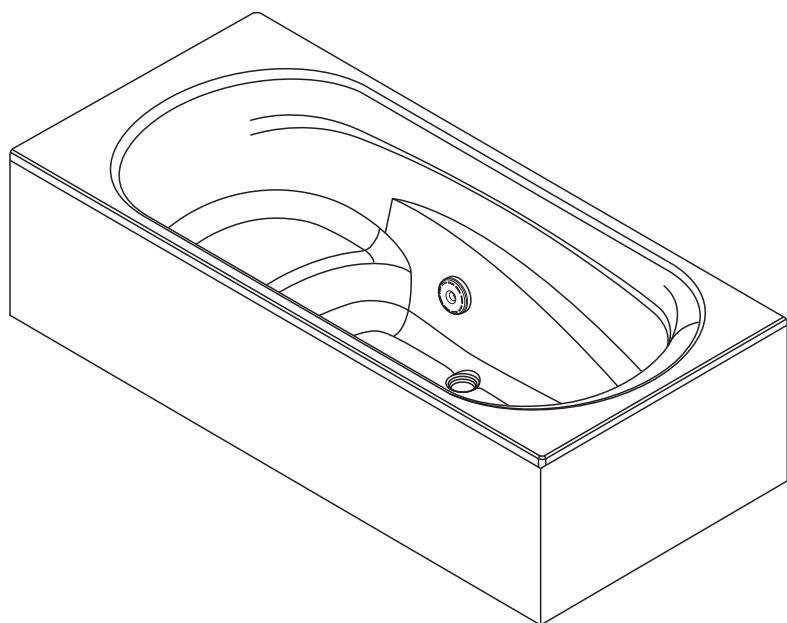

ご愛用の皆様へ

このたびは、マイクロバブルユニットをご購入いただきまして誠にありがとうございます。

◆ご使用前に、必ずこの取扱説明書をお読みいただき、正しくご使用ください。



この取扱説明書には、注意事項やお手入れの方法について記されております。

大切に保管してください。



◆この取扱説明書のP.13が保証書になっています。内容をよくご確認のうえ、設置説明書と共に大切に保管してください。

ご使用前に、この「安全にお使いいただくために」をよくお読みのうえ、正しくお使いください。
ここに示した注意事項は安全に関する重大な内容を記載していますので、必ず守ってください。

- 表示と意味は次のようになっています。







| | |
|---|-------------------------------------|
|  警告 | この表示は、死亡や重傷を負う可能性が想定される内容です。 |
|  注意 | この表示は、傷害を負う可能性および物的損害の発生が想定される内容です。 |

- 図記号の種類を次に示します。

| | |
|---|--------------------------------|
|  | この図記号は「禁止」を意味します。絶対に行わないでください。 |
|  | この図記号は「強制」を意味します。必ず指示に従ってください。 |

|  警告 | |
|---|---|
|  | <p>次の方は使用しないでください。</p> <ul style="list-style-type: none"> ・ 医師から入浴を禁じられている方 ・ 妊産婦 ・ 体調の悪い方 ・ 血圧の高い方 ・ 心臓疾患のある方 ・ お酒を飲んでいる方 ・ 睡眠薬を飲んでいる方 <p>体調に異常をきたすおそれがあります。</p> |
|  | <p>噴出口／吸水口外カバーがゆるんだ状態、外した状態で絶対に使用しない。噴出口／吸水口内カバーは絶対に取外さないでください。</p> <p>吸水口に髪の毛等が吸込まれて、おぼれたり、ケガの原因となります。</p> |
|  | <p>運転中はもぐらないでください。</p> <p>吸水口に髪の毛が吸込まれて、おぼれたり、ケガの原因となります。</p> |
|  | <p>小さいお子様や身体の不自由な方を一人で入浴させないでください。</p> <p>おぼれたりして事故につながるおそれがあります。</p> |
|  | <p>運転中に、噴出口／吸水口をふさがないでください。</p> <p>ケガの原因になります。</p> |
|  | <p>自分で設置工事をしないでください。</p> <p>設置に不備があると火災や感電の事故の原因になります。</p> |
|  | <p>自分で分解、修理・改造をしないでください。</p> <p>感電や、発火のおそれがあります。</p> |
|  | <p>漏電しゃ断機が動作した場合や、異常がある場合には販売店に連絡してください。</p> <p>感電や、ケガのおそれがあります。</p> |
|  | <p>使用する前には必ず各部に異常が無いことを確認してください。</p> <p>各部に、き裂、破損、へこみ、曲がり、ゆるみなどの異常がある場合には使用しないでください。</p> |
|  | <p>アース工事が行われているか確認してください。万一の漏電事故防止のものです。</p> <p>システムバスの天井裏にある電源装置にアース工事がされていることを確認してください。工事されていないとき、または不明なときは販売店等にご連絡ください。</p> |

⚠ 注意

| | |
|--|--|
|  | 長時間の使用は、避けてください。 体調に異常をきたすおそれがあります。 |
|  | 噴流を直接、目や耳にあてないでください。 炎症をおこすおそれがあります。 |
|  | 噴流を身体と同じところに長時間あてつづけないでください。 体質によりかゆみができることがあります。 |
|  | 噴出口／吸水口をタオルや、手足などでふさがないでください。 ポンプ等の故障の原因になります。 |
|  | 浴槽内でせっけん・ボディシャンプーなどは使用しないでください。 多量の泡が発生し、機器類をいためる原因になります。 |
|  | 凍結のおそれがある場合には浴槽の水を全て排水してください。 ポンプ等の故障の原因になります。 |
|  | マイクロバブル運転中は、浴槽水が白濁しますので出入りにはご注意ください。 |

お願い

- 浴槽内ではタオルを使用して体を洗ったり、異物を浮かべて使用しないでください。
噴出口／吸水口がつまり故障の原因となります。
- リモコンにシャワーなどで水をかけないでください。
故障の原因となります。
- 浴槽水浄化保温装置(24時間バス)との併用は避けてください。
24時間バスの殺菌にオゾン等が使用されていると接続配管等を腐食させる場合があります。
また、マイクロバブルユニット配管内にヌメリが発生し、湯アカが浴槽に出てくる原因となります。
- 機器の故障の原因になりますので、入浴剤は使用しないでください。
温泉水に関しても、機器や浴槽を傷める原因になりますので、温泉水のご使用を希望の方は成分分析表をお取り寄せの上、営業所までお問合せください。
- 本機には、浄化機能はありません。
お湯の入れ換え、浴槽の洗浄、お手入れは必ず行ってください。
- 噴出口／吸水口外カバー・内カバーを週1回以上掃除してください。

各部のなまえとはたらき

■ 浴槽本体 (代表例：簡略図)

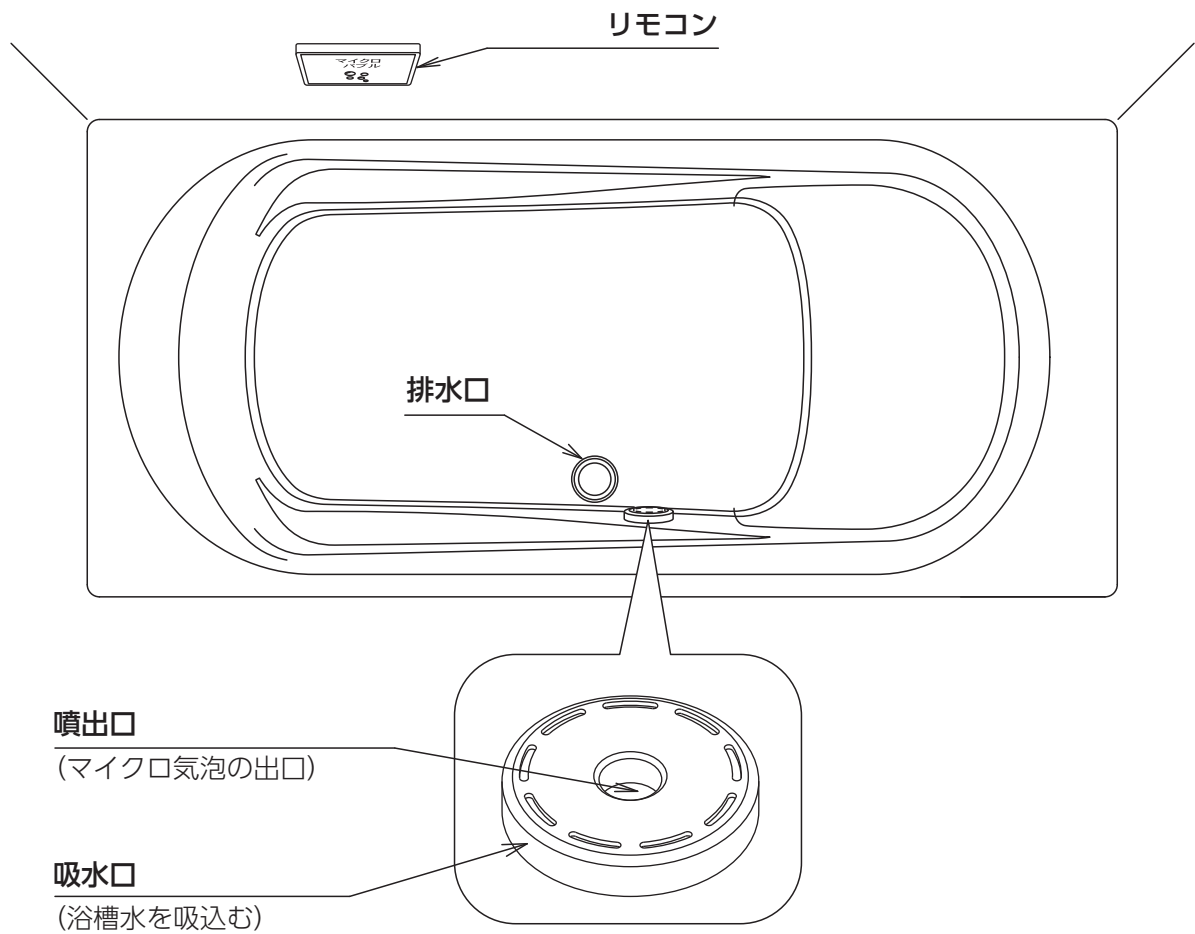

■ リモコン

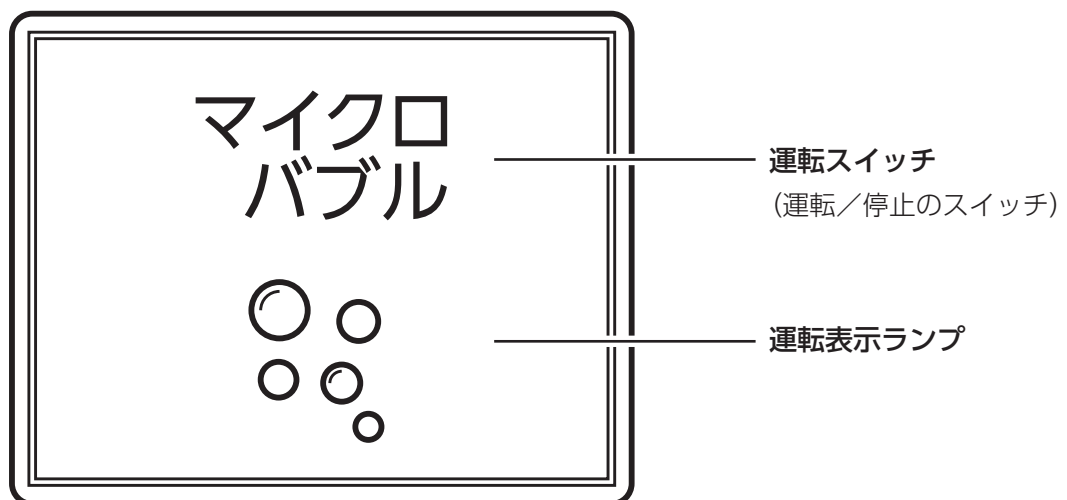

ご使用方法

1. 浴槽への給湯

噴出口／吸水口より 20cm以上の高さになるように給湯する。

- お湯が噴出口／吸水口まで達していないと「から運転保護装置」がはたらき運転できません。

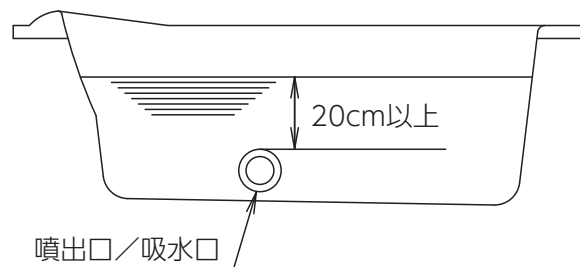

2. 運転／停止

リモコンの文字の部分を押す。

再度、文字の部分を押すと、運転は停止する。

- 運転中は、リモコンが点灯します。

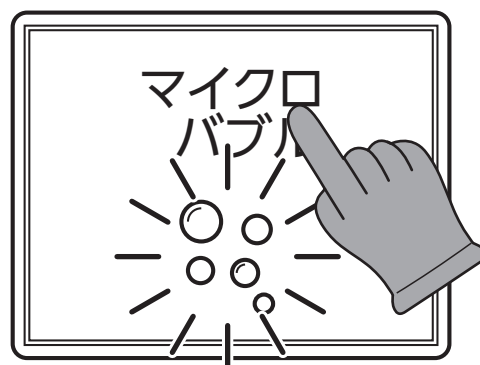

運転 タイマー

気泡運転は 15 分間で自動停止します。

リモコン操作について

- スイッチの操作はゆっくり確実に行ってください。
早く操作するとスイッチを受け付けない場合があります。

⚠ 注意

運転中に噴出口を手や足などでふさがないでください。
ポンプユニットの故障の原因となります。

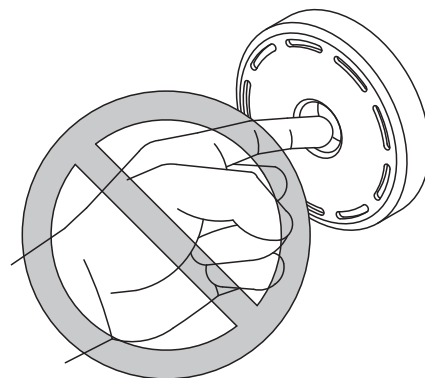

3. 浴槽水の排水

浴槽のお湯を排水する。

- 入浴の終了後は、浴槽内のお湯を排水してください。配管などに湯アカが付着し、汚れの原因となります。

お手入れ方法

日頃のお手入れは大切です。
以下に従ってお手入れを行ってください。

1. 噴出口／吸水口の掃除

噴出口／吸水口部分の清掃は、週に1回以上行ってください。

- 噴出口／吸水口にゴミがたまると、噴流の強さが弱くなったり、音の発生の原因となります。

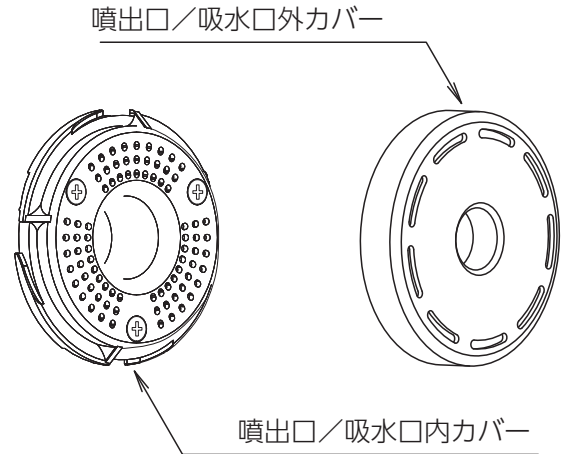

手順

- 1) 噴出口／吸水口外カバーを矢印の方向へ回して取外してください。
(ネジ込みとなっております。)
 - 2) 噴出口／吸水口外カバーを掃除してください。
 - 3) 噴出口／吸水口内カバーを掃除してください。
(噴出口／吸水口内カバーは絶対に外さないでください。)
 - 4) 掃除が終わったら、噴出口／吸水口外カバーを右回転方向に回して確実に取付けてください。
(注意：4ヶ所の爪があります。)
- 取外し、取付けの際には、乱暴に扱わないでください。
破損の原因になります。

取外し方向
(取付けは、逆方向に回す。)

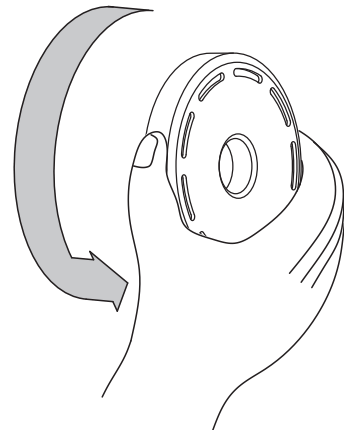

警告



噴出口／吸水口 **外** カバーを取外した状態では絶対に使用しないでください。
噴出口／吸水口 **内** カバーを絶対に取外さないでください。
おぼれたり、ケガをするおそれがあります。

2. リモコンのお手入れ

リモコンが汚れた場合には中性洗剤で軽くふいて乾いた布で水気を取ってください。

シンナー、ベンジン、アルコールなどでは拭かないでください。

⚠ 注意

リモコンにシャワーなどで水をかけないでください。故障の原因となります。

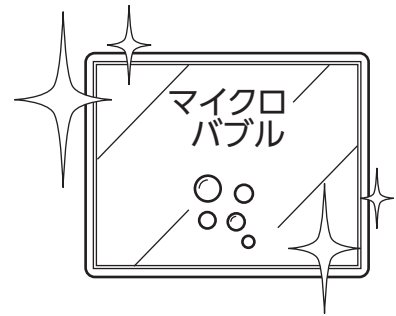

3. ポンプ配管の洗浄・お手入れ

- マイクロバブルバスを長期間使用しない場合でも、週に一度程度の運転を行ってください。
- 長期間使用しますと、ポンプ内部やホース内に湯アカがたまり、マイクロバブル運転時に黒い異物として噴出することがあります。
- 市販の酸素系風呂釜洗浄剤 (推奨 ジャバ1つ穴用) を使って、月に一度を目安として、定期的に洗浄を行ってください。洗浄方法は、洗浄剤のご使用方法に従ってください。

ご使用参考例 (ジャバ1つ穴用の場合)

1. 入浴後の残り湯、または約40℃のお湯を噴出口／吸水口より20cm上までためてください。
入浴後の残り湯で使う場合は、入浴剤の入った残り湯は、使わないようにしてください。
2. ジャバを全量入れます。1ヶ所に固まらないように注意してください。
3. マイクロバブル運転を15分運転させた後、約10分間放置してください。
4. 浴槽内の水を排水してください。
5. すすぎのため、水、またはお湯を噴出口／吸水口より20cm上までため、5分ほどマイクロバブル運転して運転停止後に浴槽内の水を排水してください。
運転時間を長くしても特にマイクロバブル運転に悪影響を与えることはありません。

4. 浴槽のお手入れ

- 中性洗剤をやわらかい布などにつけて洗ってください。洗浄後は水できれいに洗い流してください。
- 浴室内で使用する洗剤、殺虫剤やその他の薬品類はそれぞれの使用上の注意、使用方法をよく読んで使用してください。
- 使い方を誤ると、身体に悪影響をおよぼしたり、浴槽やポンプユニットなどの故障の原因となります。
- 塩素系洗浄剤、漂白剤は使用しないでください。(近づけないでください。)
浴室に使用されている部品の腐食や劣化の原因となるおそれがあります。

凍結のおそれがあるときは、浴槽の水を排水してください。

排水していてもポンプ内の残水の凍結で、運転できないことがあります。
このときは、浴槽へお湯を入れ、約10分間放置後、電源スイッチを押してください。

- 冬期は寒冷地だけでなく暖かい地域でも強い寒波のために配管内やポンプ内の水が凍って本体を破損することがあります。
- 凍結による修理は保証期間内であっても有料となります。
- 追いだき機能のある給湯機器をご使用の場合、気温が低くなると自動的に給湯機器のポンプが浴槽に残った水を循環させて、浴槽水の凍結を予防する機能があります。ご使用の給湯機器の取扱説明書の凍結予防に関するページもお読みください。追いだき機能のない給湯機器の場合は浴槽の水を排水してください。

故障かな？と思ったときには

下記のような現象の場合は、表に従って指定の対応をして確認を行ってください。

なお、異常のある場合には、運転をやめて販売店に連絡してください。

| 現象 | リモコン表示* | 原因 | 対応 | |
|------------------------|-------------------------|----------------------------|-----------------------|---|
| リモコンのスイッチを押しても運転しない。 | 点灯しない。 | 電源がきていない。 | 販売店にご連絡ください。 | |
| | | ご家庭の配電盤のブレーカーが切れている。 | | |
| リモコンのスイッチを押してもすぐに停止する。 | リモコンが点滅する。(0.2秒間隔) | ポンプユニットの異常。(ポンプ内へ異物の吸込まれ。) | 販売店にご連絡ください。 | |
| | リモコンが点滅する。(1秒間隔×5回後に消灯) | 吸水口部分のゴミ等による目づまり。 | | 吸水口を掃除してください。(7ページ参照) |
| | リモコンが点滅する。(1秒間隔) | ポンプ内に大量の空気を吸込んでいる。 | | 2～3回、繰り返して運転を行ってください。それでも運転できない場合は販売店へ連絡してください。 |
| 白濁がうすい 運転の音が大きい | 運転中にリモコンが点灯(通常表示) | 吸水口部分のゴミ等による目づまり。 | 吸水口を掃除してください。(7ページ参照) | |
| | | ポンプ内へ異物が吸込まれた。 | 販売店にご連絡ください。 | |
| | | 噴出口内部のノズルに異物がつまっていた。 | | |
| | | ポンプユニットの異常。 | | |

*リモコン表示

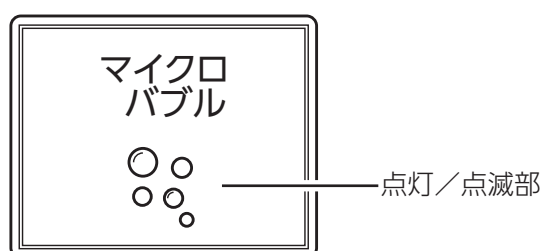

仕様

総合仕様

| | |
|--------|----------------|
| 品番 | AMB-23DCT |
| 定格電圧 | AC100V |
| 定格周波数 | 50/60Hz |
| 定格消費電力 | 250W |
| 待機消費電力 | 約7.2W |
| 定格運転時間 | 30分 (タイマー 15分) |
| 使用最高水温 | 常用45℃ |

電源装置

| | |
|------|--|
| 定格電圧 | AC100V |
| 外形寸法 | 幅250×奥行150×高さ115mm |
| 質量 | 約2.1kg |
| 設置場所 | バスユニットの天井裏 |
| 保護装置 | 温度過昇防止装置・過電流保護装置 過負荷保護装置・15分タイマー安全装置 目づまり・から運転保護装置 ポンプロック保護装置 |

ポンプ

| | |
|------|------------------|
| 定格電圧 | DC37V |
| 揚水量 | 14L/min |
| 設置場所 | 浴槽側面付近 |
| 保護装置 | 温度過昇防止装置・過電流保護装置 |

サービス(点検・修理)を依頼される前に

「故障かな?と思ったときには」(P.9)の項を見てもう一度ご確認ください。

確認のうえ、それでも異常がある場合、あるいは不明な場合は、ご自分で修理しないで、お買い求めの販売店へお申し付けください。

また、おわかりにならないときは、下記Webサイト、またはフリーダイヤルよりご連絡ください。

| | | |
|-----|---|---|
| WEB | タカラスタンダードお客さまサポートサイト https://www.takara-standard.co.jp/support/ |  |
| お電話 |  0120-557-910 ※PHS・携帯電話・IP電話等で、一部通話ができない場合があります。 | |

● アフターサービスをお申しつけの際は、次のことをご知らせください。

- | | |
|---------------------|--------------------------|
| (1) 製品名/うるぽか湯 | (3) 故障または異常の内容(できるだけ詳しく) |
| (2) 品番の呼び/AMB-23DCT | (4) ご住所・ご氏名・電話番号・道順 |

タカラスタンダードお客さまサポートサイト

インターネットでの修理のご依頼、消耗品・小物のご注文も可能です。

<https://www.takara-standard.co.jp/support/>



〈修理のご依頼〉

修理のご依頼をインターネットより受け付けております。

修理受付後、弊社修理窓口よりお電話でご連絡させていただきます。

〈よくあるご質問〉

お客さまよりお問い合わせいただくことの多い質問をまとめています。

修理やお問い合わせの前に参考にしてください。

〈消耗品・小物の注文〉

主な消耗品・交換部品や小物はインターネットでもご購入できます。

※一部、取扱いのない商品もございます。フリーダイヤル(0120-557-910)までお問い合わせください。

※お客さまの個人情報の取扱いについて

個人情報保護に関連する法令を遵守し、個人情報保護に関する基本方針を定め、関係会社を含めた全社に徹底を図っております。詳細はタカラスタンダードホームページをご覧ください。

修理料金の仕組み

修理料金は技術料・部品代・出張料などで構成されています。

| | |
|-----|------------------------|
| 技術料 | 故障した製品を正常に修復するための料金です。 |
| 部品代 | 修理に使用した部品代金です。 |
| 出張料 | 製品のある場所へ技術者を派遣する料金です。 |

※保証期間中は保証書の規定に従って、修理をさせていただきます。

保証期間内でも有料になることがありますので、保証書の内容をよくご確認ください。

保証について

- ポンプユニットには保証書がついています。
- 当社は保証書に記載してあるように、器具の販売後、器具に故障がある場合、一定期間と一定条件のもとに、無料修理に 응ずることをお約束いたします。(詳細は保証書をご覧ください。)
- 保証書を紛失されると、無料修理期間中であっても修理費をいただく場合がありますので、大切に保管してください。
- 凍結による故障の場合は、無料修理期間中であっても有料修理となりますのでご注意ください。

補修用性能部品の最低保有期間について

- 補修用性能部品の最低保有期間は製造打切後8年です。
(性能部品とは、製品の機能を維持するために必要な部品です。)

補修用サービス部品

下記、噴出口／吸水口部品について破損および紛失した場合は、販売店かP.11のフリーダイヤルへご連絡いただき修理してください。

警告



破損または取外した状態で使用しない。

吸水口に髪の毛や身体の一部が吸込まれておぼれたり、ケガをするおそれがあります。

<噴出口／吸水口部品> 部品名：キュウスイコウセット
品番：AG511541-1

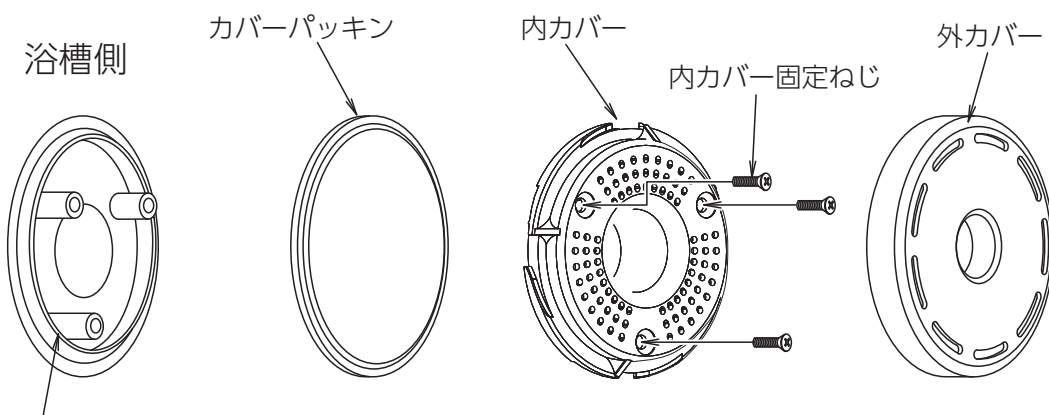

この部品は、取外さないでください。

タカラマイクロバブルユニット<うるぽか湯>保証書

品番・AMB-23DCT

| | | | | | |
|-----------|----------|------------|-----|---|---|
| 保証期間 | 1年間 | お買い上げ日 | 年 | 月 | 日 |
| ★ お客さま | ご住所 | 〒□□□□-□□□□ | | | |
| | お名前 | 様 | TEL | (|) |
| ★ 販売店 | 住所 店名 | | | | TEL () |
| | | | | |  <small>または サイン</small> |

★印欄に記入のない場合は有効とはなりませんから、必ず記入の有無をご確認ください。もし、記入がない場合には直にお買い上げの販売店にお申し出ください。本書は再発行いたしませんので、紛失しないよう大切に保管してください。

本書は、本書記載内容で、無料修理をさせていただくことをお約束するものです。

1. お客さまの取扱説明書、本体貼付ラベルなどの注意書による正常なご使用状態で、保証期間中に故障した場合には、お買い上げの販売店に出張修理をご依頼のうえ、修理に際して、本書をご提示ください。無料修理をさせていただきます。
2. 保証期間中の修理などアフターサービスについてご不明の場合、お買い上げの販売店にご相談ください。
3. 次のような場合には保証期間内でも有料修理になります。
 - (1) ご使用上の誤り、および不当な修理や改造による故障および損傷。
 - (2) お買い上げ後の落下や輸送上の故障および損傷。
 - (3) 火災、塩害、ガス害、地震、風水害、落雷、異常電圧、凍結およびその他の天災地変による故障および損傷。
 - (4) 本書のご提示がない場合。
 - (5) 本書にお客さま名、お買い上げ日、販売店名のない場合、あるいは字句を書きかえられた場合。
 - (6) 一般家庭用以外（たとえば業務用など）に使用された場合の故障および損傷。
 - (7) 車両・船舶などに、備品として使用した場合に生ずる故障および損傷。
 - (8) 硫黄分の入った入浴剤や酸性、アルカリ性の強い入浴剤および温泉水を使用した場合。
4. 本書は日本国内においてのみ有効です。This warranty is valid only in japan.
5. ご転居の場合は事前にお買い上げの販売店または下記のフリーダイヤルへお問い合わせください。
6. ご贈答品などで、本保証書に記入してあるお買い上げ販売店に修理をご依頼できない場合には、下記フリーダイヤルへご相談ください。
7. 離島および離島に準ずる遠隔地への出張修理を行った場合には、出張に要する実費を申し受けます。

お客さまへ この保証書は、本書に明示した期間、条件のもとにおいて、無料修理をお約束するものです。したがって、この保証書によって、お客さまの法律上の権利を制限するものではありませんので、保証期間経過後の修理、補修用性能部品の保有期間などについて、詳しくは取扱説明書をご覧ください。なお、ご不明の場合は、お買い上げの販売店または下記のフリーダイヤルへお問い合わせください。

修理のご依頼および消耗部品のご注文は
下記の『修理受付フリーダイヤル』へ

 **0120-557-910**

(土日祝、夏季・年末年始休業日を除く)

タカラスタンダード株式会社

タカラスタダード株式会社
本社 〒536-8536 大阪市城東区鳴野東1丁目2番1号