

目次

食洗機	3	プログラム表	24
安全注意事項	4	WiFi接続	25
チャイルドロック	5	Connect Life	25
据付	5	準備	25
オーバーフローガード機能	5	ネットワーク接続とペアリング	25
冬期の保管 / 輸送	5	食洗機を遠隔で操作する	26
梱包材について	5	食洗機をリモートで起動する	26
廃棄について	6	ペアリングするデバイスの追加	26
食洗機を初めて使用する前に	7	WiFi接続 オフ / WiFi接続 オン	26
水の硬度	7	すべてのデバイスを削除	26
基本設定	7	設定	28
リンス剤の補充	8	お手入れについて	32
自動投入洗剤の補充	8	リンス剤の補充	32
環境に優しい食器洗いプログラム	10	自動投入洗剤の補充	32
エネルギーと水の節約	10	フィルターのクリーニング	33
食洗機に食器を入れる	11	スプレーアーム、スプレーパイプのクリーニ ング	35
壊れやすい食器	11	食洗機の外側を清掃する	36
上手に食器を入れて、最高の洗浄、乾燥を得 ましょう	11	セルフクリーニング スタート	36
食洗機のバスケット	12	異物の除去	36
上部バスケット	12	トラブルシューティング	38
ミドルバスケット	13	一般	38
下部バスケット	14	WiFi	44
カトラリーバスケット	16	据付	46
食洗機を使用する	17	安全注意事項	46
洗剤を追加する	17	セットアップ	47
電源オン/オフ	18	排水接続	47
プログラムの選択	18	給水接続	47
モードの選択	20	電気接続	48
オプションを選択	21	押して開ける	48
スタート/ストップ	21	サービス	49
ステータスライト	22	本製品に関する情報	49
途中で食器を追加したい場合	22	サービスセンターに問い合わせる	49
電源障害	22	サイクル数	49
プログラムが終了したら	23	技術情報	50
より良く乾燥させるためには	23	仕様	50
食洗機から食器を出す	23		

※日本仕様はWiFi接続機能は使用できません

成長し続けるASKOファミリーへようこそ!

本製品は当社の誇りです。本製品が今後、何年にもわたって高く評価され、役立つ製品になっていけば幸いです。

ご使用前に取扱説明書をお読みください。一般的な使用上のポイント、設定と調整に関する情報、お手入れ方法が記載されています。



ディスプレイ上の記号：

- * リンス剤の補充
- 自動投入
- ⦿ 自動投入洗剤の補充

- ☁ クラウドに接続済み (接続中に点滅)
- 📶 リモートコントロール有効

ディスプレイ上のテキスト：

- フィルターのクリーニング
 - セルフクリーニング スタート
- 詳細はお手入れについての章を参照してください。

食洗機の据え付け方法については、**据付**の章をご覧ください。その後、ドアを開け、電源ボタンを押します：⏻

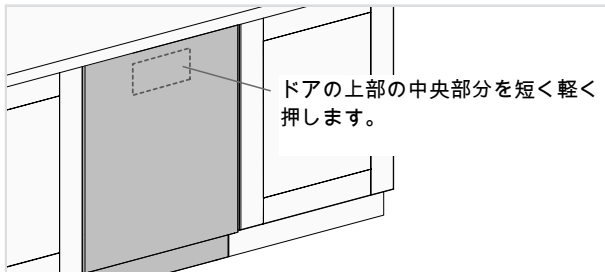

食洗機に初めて電源を入れると、「Welcome to your new ASKO dishwasher. This is a first time setup.」と表示されます。洗い上がりを良くするには、正しい設定を選ぶことが重要です。詳しくは7ページをご覧ください。

この食洗機は、スマートフォン/タブレットで遠隔操作することができます。食洗機をワイヤレスネットワークに接続し、スマートフォン/タブレットとペアリングすると、Connect Life アプリを使用して、食洗機をリモート操作することができます。このアプリを介して、食洗機の情報を確認したり、設定を変更したり、モニタリングしたりできます。(食洗機の使用はアプリがなくても、いつでも可能です。)

安全注意事項

- 取扱説明書を読んだ後は、本書を安全な場所に保管してください！
- この取扱説明書に記載されている以外の目的で食洗機を使うことは絶対におやめください。
- 食洗機のドアまたは食洗機のバスケットに食器以外の物を乗せないでください。
- つまづく恐れがあるため、食洗機のドアを開けたままにしないでください。食洗機が倒れる危険性があるため、バスケットを押し込んでください。
- 食洗機用洗剤のみを使用してください！
- 本機は8歳以上であればお子様でも使用でき、また、身体的・精神的な機能低下、記憶の損失、経験・知識の不足などが見られる方にも使用していただけます。このような方が本機を使用する際は傍で見守ったり、本機の使い方を指導してどのような危険があるかを理解してもらってから使用するようにしてください。本機の清掃は、大人の監督なしにお子様にはさせないようにしてください。
- 損傷した電源コードは、メーカーのサービスセンターやそれに相当する専門的な資格のある担当者のみが交換できます。
- 本食洗機は、家庭用食器を洗浄する目的で、住居に類した環境においてのみ使用してください。それ以外の用途は禁止されています。
- 爆発の恐れがあるため、何らかの溶剤が付着した食器は、絶対に食洗機に入れないでください。また、灰、ワックス、潤滑剤を入れた食器も、食洗機で洗わないでください。
- 小さなお子様から目を離さないようにしてください。小さなお子様が食洗機を使ったり、食洗機で遊んだりしないようにしてください。特にドアが開いているときは十分にご注意ください。中に洗剤が残っている場合があります！洗剤を投入したら、すぐに食洗機をスタートしてください。
- 食洗機にはUVC光源が搭載されています。
- 破損または欠陥のあるUVC光源は、メーカーのサービスセンターやそれに相当する専門的な資格のある担当者のみが交換できます。

⚠ 警告！

包丁など刃の尖った物は、尖った方を下にしてカトラリーバスケットに入れるか、バスケットに水平に置くようにしてください。

⚠ 警告！

小さなお子様から目を離さないでください。食洗機用洗剤は腐食性があります！

チャイルドロック

子どもが食洗機を作動させることのないようにするには、自動チャイルドロックの設定をオンにしてください。詳細は設定の章を参照してください。一時的にチャイルドロック機能のオン/オフを切り替えて使用できます。くと⓪を3秒間長押しします。

据付

詳しくは 据付の項をご覧ください。

オーバーフローガード機能

オーバーフローガードは、食洗機の水位が通常のレベルを超えると機械のポンプアウトを開始し、給水を停止します。オーバーフローガードが起動すると、F54(給水過多がディスプレイに表示されます。給水栓を閉めて、最寄りのサービスセンターにご連絡ください。(食洗機の外の漏水を防ぐため、給水蛇口を閉めるまで、コンセントからプラグを抜かないでください。)

冬期の保管 / 輸送

食洗機は氷点下にならない場所で保管し、気温が非常に低い気候条件下では長距離輸送を避けてください。輸送時は、食洗機を直立させるか背面を下にして寝かせてください。

食洗機の前面の角は、ドアの開きに影響を与える可能性があるため、曲がらないように注意して取り扱ってください。

使用済みの食洗機を輸送する前、または長期間保管する前には機器から水を取り除いてください。

梱包材について

外側の梱包材は輸送時に製品を保護します。梱包材はリサイクル可能となっています。梱包材は正しく分別して、原料の使用・廃棄削減にご協力下さい。販売店にお問合せ頂ければ、販売店が持ち帰り、お客様の最寄りのリサイクルセンターをご案内させていただきます。梱包材の内訳は次の通りです。

- リサイクル素材を最大100%使用した段ボール。
- 塩素またはフッ素不使用の発砲ポリスチレン (EPS)。
- 薬剤処理を受けていない木材を使用したサポート。
- ポリエチレン (PE) 製の保護プラスチック。

安全注意事項

廃棄について

この食洗機はリサイクル可能な製品であり、その旨のラベルが付けられています。食洗機の耐用年数に達し、廃棄する場合は、すぐに使用不可とする必要があります。電源ケーブルを引き出し、できるだけ短く切ります。

食洗機を正しく廃棄する場所や方法については、お住まいの地域の関係当局にお問い合わせください。

食洗機を初めて使用する前に

水の硬度

食洗機は軟水（ミネラル分が少ない水）を利用する事により、より良い洗浄効果が得られます。硬水を利用するとお皿や庫内に白くミネラル分が残ります。

水の硬度を確認する

お住まいの地域の水道局に問い合わせ、当該地域の水の硬度を確認してください。これは、使用する洗剤およびリンス剤の必要量を知るために重要です。

基本設定

ドアを開けます。○を押します。

「Welcome to your new ASKO dishwasher. This is a first time setup.」と表示されます。洗いがりを良くするには、正しい設定を選ぶことが重要です。

くまたは > を使用して設定選択します。≡ を使用して選択した設定を確認します。

設定		
1.	Language (言語)	希望の言語を選択してください。
2.	リンス剤 0/1/2/3/4/5 工場出荷時の設定：4	リンス剤を使用すると、速く乾燥するうえ洗いがりが良くなります。食器類に透明感が出て、ピカピカになります。リンス剤デイスペンサーは、0(オフ)から5(高用量)の間で調整できます。
3.	TAB オン/オフ 工場出荷時の設定：オフ	リンス剤を含むオールインワン洗剤を使用する場合は、この設定をオンにします。 この設定をした場合、リンス剤の投入量が減少します。
4.	自動投入 0 ml - 40 ml 工場出荷時の設定：0 ml(オフ)	洗剤の自動投入機能を使用する場合は、この設定をオンにします。 正確な投入量は、実行するプログラムによって異なります。プログラムを使用する場合は、オート投入量は、食器の汚れ具合によっても異なります。

選択された設定を変更する方法については、設定の章をご覧ください。

食洗機を初めて使用する前に

※ リンス剤の補充

リンス剤 1-5 を選択した場合は、リンス剤容器の蓋を開けて、リンス剤を補充します。

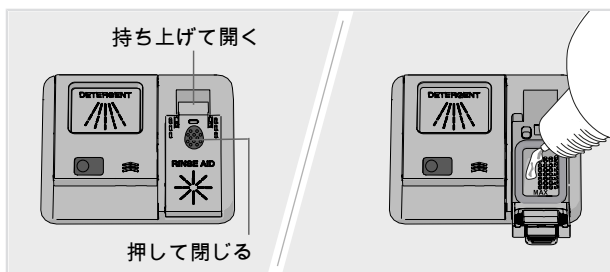

1. リンス剤容器の蓋を開けます。
2. **MAX**と記されたレベルまで、リンス剤を慎重に補充します。
3. 容器の周りにこぼれたリンス剤は拭き取ってください。
4. 蓋をしっかりと閉めます。

水の硬度が10～12°dHを超える場合は、クエン酸入りのリンス剤（いわゆる酸性リンス剤）をご使用ください。

自動投入洗剤の補充

自動投入設定をオンにしている場合は、自動投入容器に食洗機用洗剤ジェルを投入します。

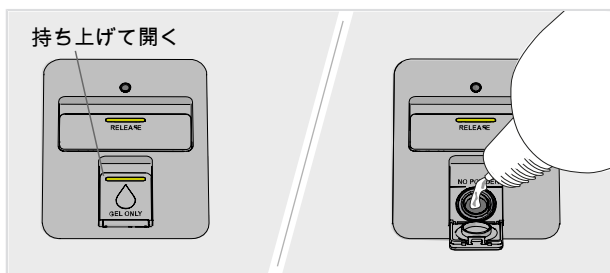

1. 食洗機用ジェル洗剤の自動投入容器の蓋を開けます。
2. **MAX**と記されたレベルまで、食洗機洗剤ジェルを慎重に追加します。
3. 容器の外側に付着した余分な食洗機用洗剤ジェルをきれいに拭き取ります。
4. 蓋をしっかりと閉めます。

食洗機を初めて使用する前に

注記！

自動投入容器では、食洗機用ジェル洗剤しか使用できません。食洗機用の粉末洗剤は使用しないでください。手洗い用の食器用液体洗剤は、食洗機で使用すると、泡が発生して効果的に動作しなくなるため、使用しないでください。

濃い（ドロツとした）ジェル洗剤の場合、自動投入容器には適さない場合があります。手動の洗剤容器には、できるだけ濃い（ドロツとした）ジェル洗剤を投入してください。洗剤メーカーの推奨事項を参照してください。

食洗機用ジェル洗剤は、食洗機用粉末洗剤や漂白剤入りのオールインワン洗剤よりマイルドな処方です。つまり、食洗機用ジェル洗剤は、口紅や紅茶、コーヒーなどによる汚れの除去には効果が劣る可能性があります。必要に応じて、食洗機用粉末洗剤または漂白剤入りのオールインワン洗剤を手動洗剤入れに加えることができます（自動投入起動したときに）。参照 洗剤を追加する。

食洗機用洗剤ジェルの投入

食洗機用洗剤ジェルは、本洗い中に、セルフクリーニングを除くすべてのプログラムの本洗い中に投入されます。以下のプログラムの予備洗浄中にも、少量の食洗機用洗剤ジェルが投入されます。

- オート
- ユニバーサル
- インテンシブ
- タイムプログラム 2:00, 2:30

環境に優しい食器洗いプログラム

エネルギーと水の節約

食洗機を家庭で利用する場合、手洗い洗浄より省エネ、節水が出来ます。

流水ですすぎない

予洗いをシンクで行うと省エネ、節水が出来ません。食器に残っている大きな食べ物はスクレーパーなどで落として、食洗機へ入れて下さい。

環境に優しい洗剤を選択する

パッケージに書かれている環境宣言をお読みください！

洗剤やリンス剤の量が多すぎると洗い上がりが悪くなることもあり、環境への影響も大きくなります。

庫内をいっぱいにして運転して下さい

庫内がいっぱいになってから洗浄を始めると省エネ、節水になります。いっぱいになるまで「リンスのみ」プログラムを利用して臭いの発生を防ぎましょう。

また、臭い防止プログラムを使用して、食洗機に残った汚れた食器からの悪臭を防ぐこともできます。

低温でプログラムを運転する

食器の汚れがひどくない場合は、低い温度のプログラムを選択できます。

「-エコ」プログラムを選択する

このプログラムは、通常程度の汚れ具合の食器を洗うのに最適に設計されているため、電力と水の両方の消費量という点において、最も効率的なプログラムとなっています。

この食器洗いプログラムは、電力と水をできる限り節約しながら効果的に洗浄できるようにデザインされています。このプログラムでは、低温で長時間かけて食器を洗います。

「-グリーン」プログラムモードを選択する

食洗機は多様なプログラムモードがあります。省エネ、節水するには「グリーン」を利用ください。(「ノーマル」で使用可能です。)

「-自動ドア開閉」のオプションを選択する

自動ドア開閉を使用すると、より良い乾燥結果が得られます。オプションを選択すると、自動的に食洗機のドアが開きます。食洗機のプログラムが終了し、食器が冷えたことが表示されてから、皿類を取り出して下さい。

給水に接続する

家屋の暖房に石油、電気、またはガスを使用している場合は、食洗機を給水に接続してください。

給湯接続をした場合

地域暖房、太陽光発電、地熱発電などのエネルギー効率の高い方法により建物を暖房している場合は、食洗機の給湯(最大70℃)に接続できます。温水接続を選択すると、食洗機のエネルギー消費量が削減されます。

注記！

許容給水温度を超えないようにしてください。調理器具によっては、耐熱性のない材料が使われている場合があります。壊れやすい食器の章の食洗機に食器を入れるの章を参照してください。

壊れやすい食器

調理器具によっては、食洗機不可のものもあります。この原因は、いくつか挙げられます。高熱に耐えられない材料もあれば、食洗機用洗剤を使用すると損傷する材料もあります。

手作りの食器、脆い装飾、クリスタルやガラス食器、銀製品、銅製品、ブリキ製品、アルミ製品、木製品、樹脂製品などには注意が必要です。「食洗機使用可能」マークがあるかどうか、お確かめください。

脆い装飾

焼き付けの上に装飾が施されている（ザラザラした感触の部分）陶磁器は、食洗機で洗わないでください。

クリスタル / ガラス

クリスタルやガラス製の壊れやすいものを洗うときは、ジェントル食器洗いプログラムを使用してください(クリスタルガラス)。少量の洗剤を使用すること、洗浄中に互いに接触しないように配置してください。

リンス剤を使用すると、速く乾燥するうえ洗い上がりが良くなります。食器類に透明感が出て、ピカピカになります。

手描き模様のガラス製品、ならびにアンティーク品や非常に繊細で壊れやすい品などは、食洗機で洗わないようにしてください。

銀製品

銀製品はステンレススチール製品に当たらないようにしてください。銀が変色する場合があります。

シミや変色を避けるには、銀、ステンレススチール、アルミなど、食器を素材別に分けてください。

アルミ製品

アルミ製品を食洗機で洗うと、ツヤがなくなる場合があります。ただし、高品質のアルミ鍋は、ツヤは若干失せますが食洗機で洗うことができます。

持ち手が接着されているタイプのカトラリー

接着剤によっては食洗機使用不可のものがあります。このような場合は、持ち手が取れてしまいます。

上手に食器を入れて、最高の洗浄、乾燥を得ましょう

上手に食器を入れると、省エネ、少水量で最高の洗浄、乾燥を得られます。次のポイントに気を付けて下さい。

- 汚れた面は、すべて内側および下側に向けてください！
- 食器を重ねたり、積んだりしないでください。
- カップなどくぼみのある食器は、水が流れ落ちるように傾けて置いてください。これはプラスチック製品についても同様です。
- 小さな物がバスケットの隙間から落ちない様にカトラリートレイへ入れてください。

注記！

スプレーアームが自由に回転することを確認してください。

食洗機に食器を入れる

食洗機のバスケット

この食洗機には上部バスケット、ミドルバスケット、およびカトラリーバスケット付き下部バスケットが備わっています。

バスケットの外観は、食洗機のセットアップによって異なる場合があります。

上部バスケット

グラス、カップ、ボウル、サイドプレート、ソーサーを上部バスケットに入れます。汚れた面を、内側および下側に向けます。ワイングラスの棚にはワイングラスを、右側のナイフスタンドにはナイフを配置可能です。

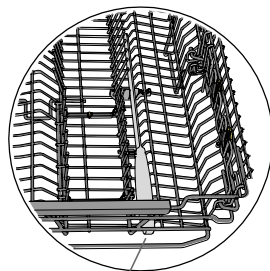
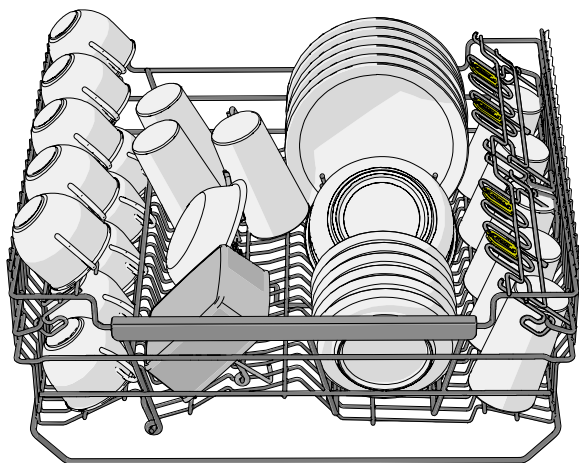

ナイフスタンド

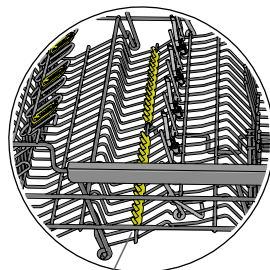
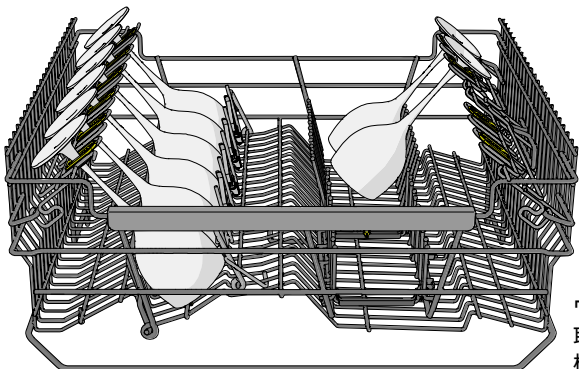

ワイングラス用の追加の支持材を取り付けることができます。(同梱のビニール袋に梱包されています)

調整可能なプレート支持材

調整可能なプレート支持材は、皿類に合うように押し込んでください。

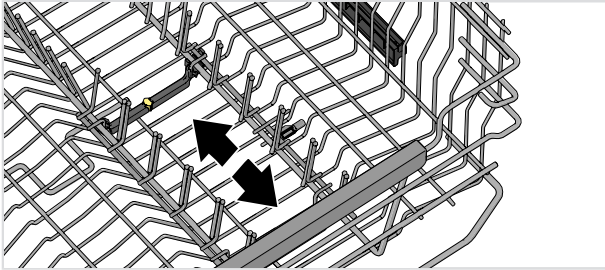

ミドルバスケット

中央のバスケットには、2種類のバスケットインサートが付属しています。スプレーパイプ付きインサートは、高さの低い皿類に適しています。カトラリーインサートには、カトラリー、お玉、泡立て器、サービングカトラリーなどを置くスペースがあります。

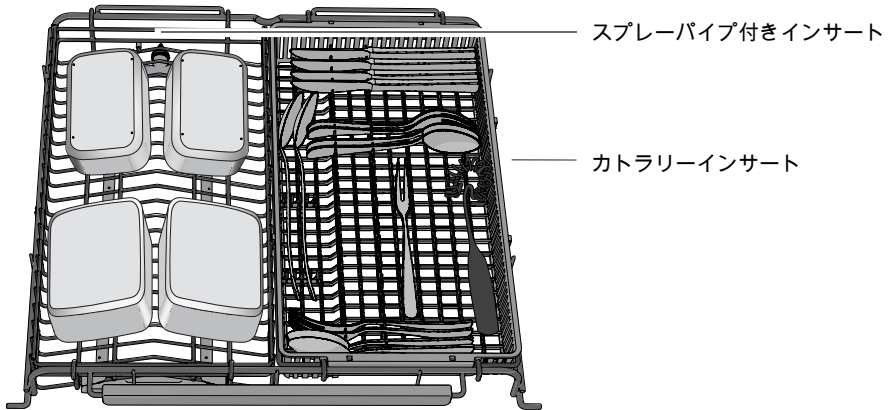

大きな物を洗うときは

大きなものを下部バスケットで洗う場合は、ミドルバスケットの2つのインサートを取り外すが、ミドルバスケット全体を持ち上げます。ミドルバスケット全体を取り外すには、ミドルバスケットの両側を両手でつかみ、両側を同時に持ち上げます。再装着するには、手順を逆に実行してください。

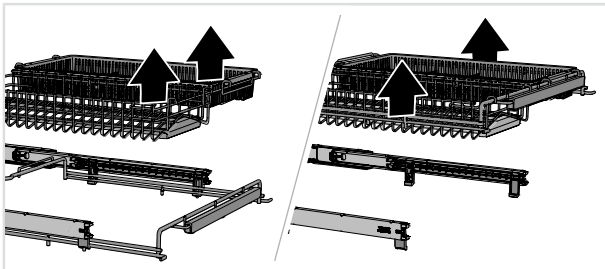

食洗機に食器を入れる

アクセサリ

中央のバスケットにスプレーパイプ付きインサートを追加購入すると、グラス、カップ、ボウルなどの低い皿類を洗うことができます。このアクセサリは、食洗機を購入した場所でお求めください。

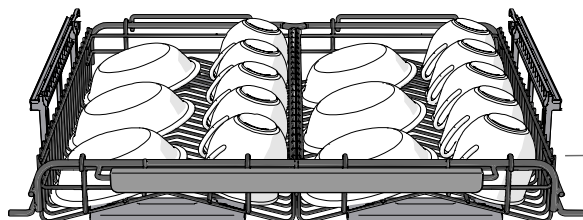

— スプレーパイプ付きインサート

下部バスケット

大皿、小皿、盛鉢、鍋、カトラリー類は下部バスケット（カトラリー類はカトラリーバスケット）に入れてください。

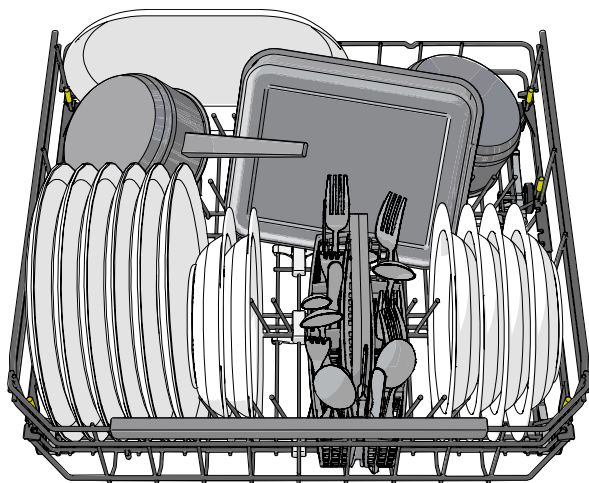

調整可能なプレート支持材

調整可能なプレート支持材は、皿類に合わせて調整できます。プレート支持材を再装着する際は、まずプレート支持材を内側に押しつけて解放します。ポットやボウルを配置しやすくするには、プレート支持材を折りたたんでください。

食洗機に食器を入れる

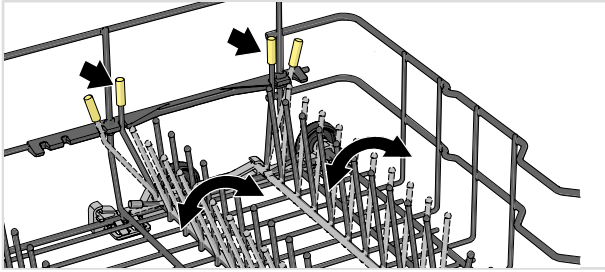

ストーン製の器や深い鍋などの場合は、下部バスケットの右側の背面で、プレート支持材を同時に押すことで、スペースを増やすことができます。

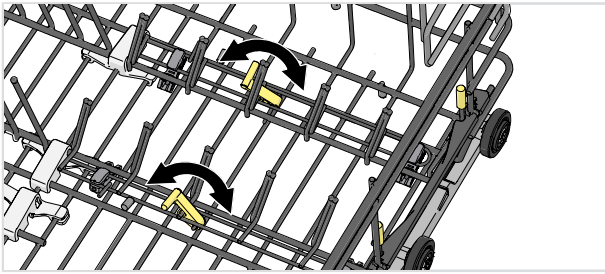

ボトルホルダー

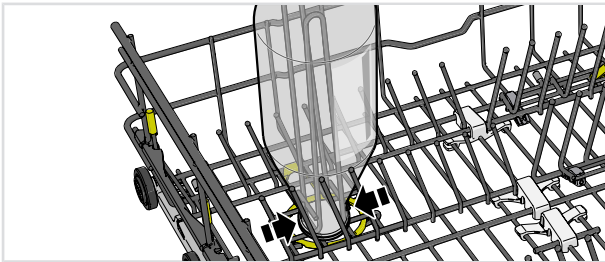

食洗機に食器を入れる

調整可能なパワーゾーン

食洗機の2つの調整可能なパワーゾーンは、2種類の位置で、オン/オフの切り替えができます。

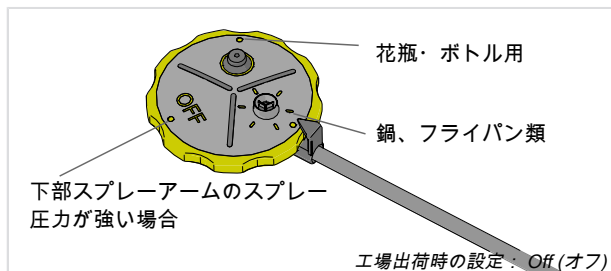

たとえば、鍋やフライパン、花瓶・ボトルを置いた場所で、水の流れを増やしたい場合は、電源ゾーンを開いたままにしておきます。下部スプレーアームのスプレー圧力を強めたい場合は、食洗機のパワーゾーンをオフにします。

大きな物を洗うときは

調整可能なプレート支持材とその固定具を動かして、直径25-28 cmのプレートを下部バスケットに収納できます。

カトラリーバスケット

お箸、フォークなど持ち手を下に間隔を空けて挿入して下さい。(鋭利なナイフなどを除き)スプーンなどは重なり合わないよう挿入して下さい。下のスプレーアームの回転を妨げていないか、ご確認ください。

カトラリーバスケットは、下部バスケットの手前中央に配置すると、カトラリーバスケット用の独自のスプレーゾーンでの性能を最大限に生かすことができます。

⚠ 警告！

ナイフやその他の先のとがったものは、食洗機の特設カトラリーインサートに水平に置いてください。

フレキシブルカトラリーバスケット

カトラリーバスケットはフレキシブルな構造になっており、分解して下部バスケットに取り付けることができます。

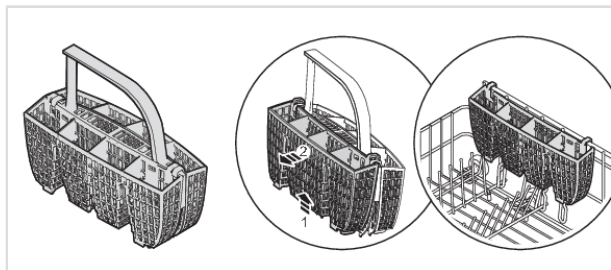

洗剤を追加する

洗剤を追加するには、手動または自動の2つの方法があります。オンにするには自動投入、設定の章を参照してください。手動洗剤容器は、自動投入がオンの場合でも、補助機能として使用できます（たとえば、漂白剤の場合、または自動投入洗剤容器が空の場合）。

洗剤パッケージの説明に従ってください。

自動洗剤投入を使用する場合は、手動洗剤容器に洗剤を追加しないでください！洗剤量が多すぎると、洗い上がりが悪くなることもあり、環境への影響も大きくなります。

手動洗剤容器

洗剤を入れるときは、洗剤容器が乾いた状態でなければなりません。

粉末または液体の食洗機用洗剤を使用する場合は、予洗い洗剤容器に少量の洗剤を追加します。

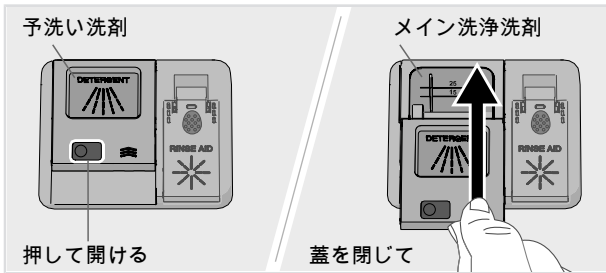

注記！

食洗機用洗剤のみを使用してください！手で洗うときに使用する液体洗剤は、泡が立って食洗機の効果的な作動を妨げるため、使用してはなりません。

オールインワン洗剤

市場には多くのタイプのオールインワン洗剤が出回っています。これらの製品については、製品説明をよくお読みください。

リンス剤を含むオールインワン洗剤を使用する場合は、設定でTABをオンにしてください。

短いプログラム（75分未満）にはタブレット洗剤をお勧めしません。代わりに粉末または液状の食洗機用洗剤をお使いください。

注記！

最高の洗浄・乾燥効果は、通常の食洗機用洗剤を使用しリンス剤を別途投入することによって得られます。

洗剤について質問がある場合は、洗剤メーカーにお問い合わせください。



食洗機を使用する



電源オン/オフ

ドアを開け、ボタンを押します。また、水栓が閉まっている場合は、開栓します。

<> プログラムの選択

プログラムを選択するには、使用したいプログラムがディスプレイに表示されるまで、またはを押します。

食器のタイプと汚れ具合に適したプログラムを選択してください。

エコ

このプログラムは、通常程度の汚れ具合の食器を洗うのに最適に設計されているため、電力と水の両方の消費量という点において、最も効率的なプログラムとなっています。

環境に優しいプログラムについて詳しくは、環境に優しい食器洗いプログラムの章をご覧ください。

油污れのひどい食器には、より高温のプログラムを使用してください。

ノーマル

乾燥した汚れも洗い流せる日常使用用のパワフルなプログラムですが、オープン料理など焦げ付きには対応していません。このプログラムは最高の洗浄効果を発揮します。

オート

食洗機が食器の汚れ具合を測定し、その汚れに応じて水の量と温度を調整します。新しく据え付けた後、プログラムが完全に適応して最高の結果を提供するまでに5回運転する必要があります。

自動投入が作動すると、食洗機用洗剤ジェルの投入量も調整されます。

ユニバーサル

やや乾燥した汚れに対応できる日常使いの効果的なプログラムです。(オープン料理などの焦げ付いた食器用ではありません。)

インテンシブ

フライパン、キャセロール皿、オープン皿などの非常に汚れた皿の油を溶かすための高温プログラムです。これらの皿類で食洗機が満杯にならない場合は、皿類や他の皿を追加することができます。



クイックプロ¹⁾

残り物がわずかに乾燥して残った場合に最適な、迅速かつ効果的なプログラムです。(このプログラムは、オープン皿などの焦げた食べ物には適しません。)

より良く乾燥させるには、自動ドア開閉オプションを使用することが重要になります。



予熱完了 (30分 + 20分)

予熱完了機能は高温で素早く洗浄を可能にする為、事前に水を30分予熱します。そのお湯を20分の洗浄に利用します。この事前機能が終了した後180分間利用可能です。

ステップ1: 予熱機能をスタートするには、「▷ロ」ボタンを押してドアを開けて下さい。スプレーアームが回り、ステータスライトは赤色で点灯します。ステータスライトが青に変わると予熱完了です。ドアを開けるとディスプレイに「予熱完了」と表示されます。予熱機能洗浄は180分以内にスタート出来ます。

予熱完了機能を選択した場合でも食器を挿入可能です。乾燥した汚れや残菜は、この機能に不向きです。大きな残菜は取除いて挿入して下さい。

ステップ2: 予熱機能洗浄をスタートするには、「▷ロ」を押します。



クリスタルグラス

クリスタル/ガラス製の壊れやすい皿類を洗うのに最適な、低温を使用する優しい食器洗いプログラムです。少量の洗剤を使用することと、洗浄中に互いに接触しないように配置するようご注意ください。合わせて、壊れやすい食器食洗機に食器を入れるの章を参照してください。乾燥していない、使用したばかりの食器類も、このプログラムを使用して洗うことができます。



タイムプログラム

このプログラムは、運転時間または終了時間を指定できます。このプログラムを使用する場合は、食器の汚れ具合に適した時間を選択することが重要です。

①を押して、使用したいプログラム時間を設定します。

0:15-0:45	汚れが軽めの食器
1:00-1:30	普通程度に汚れた食器
2:00-2:30	汚れが激しい食器



ハイジエニック

このプログラムは、哺乳瓶やまな板など、衛生面が非常に重要な場合に適しています。本洗いおよび最終リンスの両方で高い温度が使用されます。



プラスチック

食洗機使用可能なプラスチック製品を洗うためのプログラムです。このプログラムは乾燥サイクルが通常より長くなっています。陶器やガラスコップも洗えます。

¹⁾ スピードモードと組み合わせると、プログラムが短縮されます (39分)。

食洗機を使用する



リンスのみ

食洗機が満杯になるまでの間、食器をすすぎ洗いするために使用します。



セルフクリーニング

食洗機の庫内、スプレーアーム、スプレーパイプを衛生的に洗浄するためのセルフクリーニングプログラムです。

このプログラムは、通常の食洗機用洗剤またはクエン酸を使用して、（食洗機に食器をを入れずに）実行する必要があります。食洗機の手動洗剤容器に投入してください。（洗剤は自動投入機能では投入されません。）使用可能な食洗機クリーナーも市販されています。カルキ除去については、庫内の章のお手入れについてを参照してください。



下半分

このプログラムは、下部バスケットで皿およびカトラリー類のみを洗いたいときに使用できます。汚れが軽めの食器を上部バスケットに入れることもできます。



上半分

このプログラムは、上部バスケットでカップおよびグラス類のみを洗いたいときに使用できます。汚れが軽めの食器を下部バスケットに入れることもできます。

72h

臭い防止²⁾

このプログラムは、食洗機に臭いを悪臭を防ぐのに最適です。食洗機のファンのみが作動します(72時間の間に定期的に)。

モードの選択

⇒押して、使用可能なモードをスクロールします。記号は、使用可能なモードが薄暗く点灯し、モードが選択されると明るく点灯します。（選択可能なモードは、プログラムによって異なります。）

▶▶ スピード

所要時間は短縮されますが、使用する電力量は増えます。



グリーン

使用する電力と水の量が削減されます。

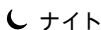

ナイト

運転中の騒音レベルが低くなります。運転時間は長くなります。

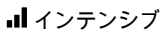

インテンシブ

高温で油污の強い食器を洗浄します。代わりに消費電力、水、時間が増えます。

◆ UVクリーニング

最後のすすぎ水を、微生物を殺すために紫外線と熱で消毒し、食洗機のエネルギー使用量が多いと、プログラム時間は延長されます。

²⁾ 食洗機の臭い調整で設定メニューをオンにします。設定の章をご覧ください。

オプションを選択

使用可能なオプションは、薄暗く点灯しています。オプション (P7, ⑨) を選択すると、明るく光ります。(選択可能なオプションはプログラムによって異なります。)

P7 自動ドア開閉

運転終了後食洗機のドアが自動に開くので、クイックプログラムやより良い乾燥を希望の場合、有効です。食器類は、食洗機の運転が終了し、冷えたら取出して下さい。

自動ドア開閉オプションの乾燥時間は、モデル、プログラム、および最終すすぎの温度によって異なります(5~90分)。

プログラムにより「自動ドア開閉」は事前選択されています。

注記！

最高の乾燥効果を得るには、乾燥プログラムの終了後、食洗機の電源がオフになるまでドアを開めないで下さい。

⚠ 警告！

ドアオープン機能が作動中、ドアを塞いだり、強制的にドアを閉めないで下さい。ドア機構が壊れてしまいます。少なくとも5分間はお待ちください。

⑨ 遅延スタート

遅延スタートを選択すると、▷ロを押して、ドアを閉めてから、1~24時間後に食洗機が起動します。

1. ⑨ を一度押すと、遅延スタートがオンになります。数回押すか、長押しすると、希望の時間を設定できます。
2. ▷ロを押してドアを閉めます。タイマーによるカウントダウンが始まり、設定時間が経過すると食洗機が自動にスタートします。

遅延スタートオプションをキャンセルしたい場合は、ドアを開けてから▷ロを3秒間押し続けてください。

▷ロ スタート/ストップ

「運転中、ドアを閉めてください」と表示されるまで▷ロを押します。この表示は、食洗機の運転準備が整ったことを示します。ドアをしっかりと閉めてください。ドアが閉まっていないと食洗機はスタートしません。

食洗機が始動しない場合、またはコントロールパネルが最後に押されてから2分以内にドアが閉じなかった場合は、電源がオフになります。

食洗機をリモートで作動させるには、WiFi接続の章を参照してください。

プログラムを停止または変更する

食洗機をスタートさせた後にプログラムを変更したい場合は、ドアを開けて、▷ロを3秒間押し続けます。洗剤ディスペンサーの蓋が開いている場合は、洗剤を追加してください。次に新しいプログラムを選択して▷ロを押し、ドアを閉めます。

食洗機を使用する

残り時間

プログラム、モード、オプションを選択すると、そのプログラムの前回の所要時間が表示されます。

ステータスライト

食洗機の一番下にあるステータスライトは、3つの異なる色によって情報を提供します。

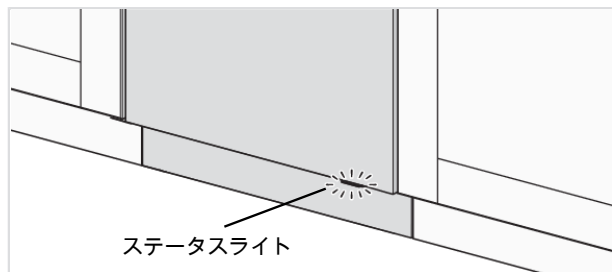

青色 - 食器の追加可能

プログラムが開始されても、食器を追加することができます。

赤色 - 食器を入れないでください

これ以上、食器を投入しないでください（良好な洗浄結果が得られないリスクがあります）。

ステータスライトが点滅している場合、プログラム進行中にドアを開けた事を意味します。しかしドアが閉まっている時に、ステータスライトが点滅している場合は、エラー発生を意味します。「トラブルシューティング」の章をご覧ください。

緑色 - 食器を出してください

プログラムが終了。ステータスライトは15分間緑で点灯、その後自動的に消灯します。

青/緑で点滅

ステータスランプが、リモートスタートがオンになっていることを示す青/緑色で点滅します。

途中で食器を追加したい場合³⁾

ドアを開けます。食洗機は自動的に停止します。食器を入れてドアを閉めます。しばらくすると、食洗機はプログラムを続行します。

プログラムがリモートで開始されている場合、中断されたプログラムは、ドアが閉まると続行されます。Connect Lifeアプリを使用して食洗機を監視したり、プログラムをリモートで停止したりできますが、リモートで再開することはできません。

電源障害

プログラムの実行中に、停電により、食洗機の電源がオフになった場合、電源が回復したときにプログラムが再開されます。乾燥中に電源が切れると、プログラムが中断されます。

プログラムがリモートで開始された状態で、終了していない場合は、電源が回復したときにプログラムが再開されます。Connect Lifeアプリを使用して食洗機を監視したり、プログラムをリモートで停止したりできますが、リモートで再開することはできません。

³⁾ ステータスランプが赤の場合は、これ以上、食器を投入しないでください。

乾燥中にドアを2分以上開けたままにすると、プログラムが中断します。

プログラムが終了したら

プログラムが終了すると、お知らせ音が短く1回鳴ってお知らせします。設定の章に、この機能の変更の仕方が記載されています。

また、ステータスライトが緑色に変わって、プログラムの終了をお知らせします。

食洗機のプログラムが終了すると、ドアを開けた際、ディスプレイにプログラム完了と表示されません。

プログラムが終了すると、食洗機は自動的にオフになります。使用後は毎回給水栓を閉めるようにしてください。

より良く乾燥させるためには

- 食器を満杯に入れてください。
- カップなどくぼみのある食器は、水が流れ落ちるように傾けて置いてください。これはプラスチック製品についても同様です。
- リンス剤を補充するか、設定でリンス剤の投入量を増やしてください。
- 自動ドア開閉オプションを有効にしてください。
- 食器は冷えてから取り出してください。

食洗機から食器を出す

磁器は温度が高いと壊れやすくなります。食器はすぐに取り出さないで、食洗機の中に置いたまま冷ましてください。

上部バスケットから水滴が落ちて下部バスケットの食器を濡らさないよう、まず下部バスケットの食器から取り出して下さい。

プログラム表

プログラム	プログラムモード / オプション	予洗い回数	本洗い	すすぎ回数	最終すすぎ	消費量 1)			水の消費量 (liter)	
						水 2)	温水 3)	電力 (約kWh)		
ECO	イコ	1	50 °C	2	35 °C	3:00	0.6	2:50	0.4	10.6
	ノーマル	1	65 °C	2	60 °C	2:45	1.2	2:25	0.8	11.5
	オート	1-2	50-65 °C	2-3	60 °C	2:10-3:10	0.9-1.4	1:50-2:50	0.6-1.0	11.5-18.5
	ユニバーサル	1	60 °C	2	60 °C	2:40	1.1	2:20	0.7	12.5
	インテンシブ	2	70 °C	2	65 °C	2:50	1.6	2:30	1.2	16.0
	クイックプロ		60 °C	3	65 °C	0:59	1.1	0:59	0.7	14.5
	予熱完了		65 °C	2	55 °C	0:30 + 0:20	0.9	0:20 + 0:20	0.6	9.5
	クリスタルガラス		45 °C	2	50 °C	1:40	0.7	1:20	0.4	10.0
	タイムプログラム	0-2	≤65 °C	2	≤65 °C	0:15-2:30	0.3-1.4	0:15-2:30	0.2-1.0	10.0-16.5
	ハイジェニック		70 °C	2	65 °C	1:05	1.3	0:45	0.9	10.5
	アラスチック	1	55 °C	2	65 °C	2:30	1.2	2:10	0.8	13.0
	リンスのみ			1		0:07	0.01	0:07	0.01	3.5
	セルフクリーニング		70 °C	2	65 °C	1:05	1.0	0:45	0.6	10.0
	下半分	1	65 °C	2	60 °C	2:10	1.1	1:50	0.7	13.0
	上半分	1	65 °C	2	60 °C	2:10	1.1	1:50	0.7	13.0
	臭い防止					72:00	0.2	72:00	0.2	

1) 消費量の数値は、給水温度、室温、洗浄する食器の量、追加選択した機能などによって異なります。

2) 水への接続、約15 °C。

3) 温水への接続、約60 °C。

4) 自動ドア開閉

※日本仕様は当機能使用できません

Connect Life

この食洗機は、スマートフォン/タブレットで遠隔操作することができます。食洗機をワイヤレスネットワークに接続することで、*Connect Life*アプリから食洗機を遠隔操作および起動することができます。このアプリを介して、食洗機の情報を確認したり、設定を変更したり、プログラムを起動したり、モニタリングしたりできます。(食洗機の使用は、アプリがなくても、いつでもできます。)

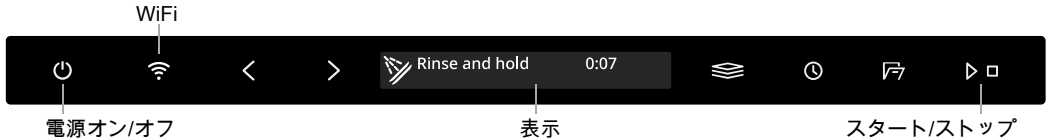

準備

- スマートフォン/タブレットにインターネット接続が必要です。
- ワイヤレスネットワーク内のルーターにインターネット接続環境があり、食洗機がワイヤレスネットワークの範囲内にある必要があります。
- スマートフォン/タブレットを使用して、適切なアプリストアから*Connect Life*アプリをダウンロードするか、以下のQRコードをスキャンしてください。



- 食洗機のQRコード (およびAUIDコード) は、シリアル番号プレートに記載されています。

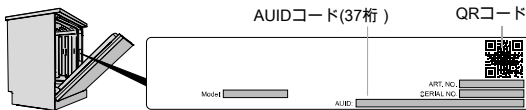

ネットワーク接続とペアリング

食洗機をワイヤレスネットワークに接続し、スマートフォン/タブレットとペアリングします。(これは、食洗機の設定メニューからも実行できます。)

- *Connect Life*アプリを開き、アカウントを登録します
- 電気器具に移動します。電気器具を追加を追加、または+ボタンを押します。電気器具を選択します。
- 食洗機のQRコードをスキャンします(シリアルナンバープレートを参照してください)。アプリの詳細な手順に従ってください。
- ドアを開け、⏻ボタンを押します。
- 食洗機のコントロールパネルで、📶を押すと、WiFiモジュールがオンになります。
- 食洗機のコントロールパネルで、📶を3秒間長押しすると、接続セットアップが開始されます。

WiFi接続

📶 デ스플레이上のネットワークシンボル

点滅0,5秒オン/オフ

食洗機は、ワイヤレスネットワークに接続、またはスマートフォン/タブレットとペアリングする準備ができています。

点滅1,0秒オン/オフ

食洗機はワイヤレスネットワークに接続されています。

点灯

食洗機はワイヤレスネットワークとクラウドに接続されています。

食洗機を遠隔で操作する

📶食洗機のネットワークシンボルは、食洗機がスマートフォン/タブレットとペアリングされると、ディスプレイに表示されます。*Connect Life*アプリを使用して、食洗機を監視したり、設定を変更したりできます。

📶 食洗機をリモートで起動する

食洗機をリモートで起動するには、📶を押します。リモートスタート有効が食洗機のディスプレイに表示されます。ドアを閉めます。ステータスランプが青/緑に点滅して、リモート起動がオンになっていることを示します。

*Connect Life*アプリで、プログラムを選択して起動します。

2分以内にドアが閉まらない場合、機器の電源が切れます。

注記！

食洗機の使用は、アプリがなくても、いつでもできます。食洗機のコントロールパネルを押すと、*Connect Life* アプリからのコマンドが、10秒間ブロックされます。

ペアリングするデバイスの追加

食洗機とペアリングするデバイス/ユーザーを増やすことができます。(これは、食洗機の設定メニューからも実行できます。)

- *Connect Life*アプリを開き、アカウントにログインするか、新しいアカウントを登録します。
- 電気器具に移動します。電気器具を追加を追加、または+ボタンを押します。電気器具を選択します。
- 食洗機のQRコードをスキャンします(シリアルナンバープレートを参照してください)。アプリの詳細な手順に従ってください。
- ドアを開け、🔍ボタンを押します。
- 食洗機のコントロールパネルで、📶を4秒間長押しすると、デバイスの追加が開始されます。



WiFi接続 オフ / WiFi接続 オン

食洗機をローカルネットワークに接続した後、WiFi接続 オフを選択すると、接続を無効にすることができます。WiFi接続 オンを選択して、同じネットワークに再接続します。(これは、食洗機の設定メニューからも実行できます。)

- 食洗機のコントロールパネルで、📶を8秒間長押しし、WiFi接続 オフを選択します。📶を短く押し、WiFi接続 オンを再び選択します。

すべてのデバイスを削除

接続済みのすべてのデバイス/ユーザーを削除します。(これは、食洗機の設定メニューからも実行できます。)

- 食洗機のコントロールパネルで、を4秒間長押しし、を3秒間長押し、すべてのデバイスを削除を選択します。

設定



ドアを開け、**⏻**ボタンを押します。

食洗機の設定メニューを開き、<または>を**⚙️**設定メニューがディスプレイに表示されるまで押し、**☰**で選択を確定します。

食洗機の設定メニューを終了するには、終了を選択して、**☰**で選択を確定してください。



設定	選択の可能性
1. 言語	表示する言語を選択できます。
2. ネットワーク WiFiの状態	現在のWiFiの状態がディスプレイに表示されます。 食洗機をワイヤレスネットワークに接続することで、 <i>ConnectLife</i> アプリを使用して、食洗機を遠隔操作できるようになります。 準備の章のWiFi接続の章を参照してください。
WiFi接続	オン/オフ 食洗機をローカルネットワークに接続した後、 <i>WiFi接続</i> オフを選択すると、接続が無効になります。 <i>WiFi接続</i> オンを選択すると、同じネットワークに再接続します。
接続セットアップ	食洗機をワイヤレスネットワークに接続し、スマートフォン/タブレットとペアリングします。 <ul style="list-style-type: none">• <i>ConnectLife</i>アプリを開き、アカウントを登録します• 電気器具に移動します。電気器具を追加を追加、または+ボタンを押します。電気器具を選択します。• 食洗機のQRコードをスキャンします(シリアルナンバープレート参照してください)。アプリの詳細な手順に従ってください。• 接続セットアップを選択します。
デバイスの追加	食洗機とペアリングするデバイス/ユーザーを増やします。 <ul style="list-style-type: none">• <i>ConnectLife</i>アプリを開き、アカウントを登録します• 電気器具に移動します。電気器具を追加を追加、または+ボタンを押します。電気器具を選択します。• 食洗機のQRコードをスキャンします(シリアルナンバープレート参照してください)。アプリの詳細な手順に従ってください。• デバイスの追加を選択します。
すべてのデバイスを削除	すべてのデバイスを削除を選択し、接続済みのすべてのデバイス/ユーザーを削除します。
WiFiを工場出荷時設定にリセット	WiFiを工場出荷時設定にリセットを選択して、工場出荷時の設定に戻します。

設定	選択の可能性	
終了		終了のメニューを終了するには、ネットワークを選択して、  を押します。
3. プログラム選択	エコ オン/オフ ノーマル オン/オフ オート オン/オフ ユニバーサル オン/オフ インテンシブ オン/オフ クイックプロ オン/オフ 予熱完了 オン/オフ クリスタルグラス オン/オフ タイムプログラム オン/オフ ハイジェニック オン/オフ プラスチック オン/オフ リンスのみ オン/オフ セルフクリーニング オン/オフ 下半分 オン/オフ 上半分 オン/オフ 臭い防止 オン/オフ	プログラムをメニュー内で表示または非表示にできます。オンまたはオフを選んでください。 (エコをメニューで非表示にすることはできません。)
4. 自動チャイルドロック	オン/オフ	子どもが食洗機を 작동させないようにするには、自動チャイルドロックの設定をオンにしてください。 自動チャイルドロックの設定を一時的にオフまたはオンするには、  を3秒間長押しします。
5. 表示設定: ロゴタイプ	オン/オフ	ロゴの表示・非表示の切り替え設定。
6. 表示設定: 明るさ	1/2/3/4	ディスプレイの明るさを調整する場合に使用します。
7. お知らせ音	0/1/2/3	コントロールパネルが押されたことを確認するピープ音が鳴ります。
8. 通知音量	0/1/2/3	ブザーが鳴って、プログラムが終了したことをお知らせします。 エラーメッセージは、常に大きなブザー音でお知らせします。
9. リンス剤	0/1/2/3/4/5	リンス剤投入量の設定。リンス剤デispenserは0 (オフ) および5 (高投入量) の間で調整できます。 リンス剤の投入量を増やす必要があるのは： <ul style="list-style-type: none"> • 食器に水滴の跡が残っている場合。 リンス剤の投入量を減らす必要があるのは： <ul style="list-style-type: none"> • 青白くてべたつく膜のようなものが食器に付いている場合。

設定

設定	選択の可能性	
		<ul style="list-style-type: none"> • 食器に筋状の跡がある場合。 • 泡が立つ場合。非常な軟水をご使用の場合は、50:50の比率でリンス剤を水で薄めることができます。
10. TAB	オン/オフ	<p>リンス剤を含むオールインワン洗剤を使用する場合は、この設定をオンにします。</p> <p>この設定をした場合、リンス剤の投入量が減少します。</p>
11. 自動投入	0 ml - 40 ml	<p>洗剤の自動投入機能を使用する場合は、この設定をオンにします。</p> <p>正確な投入量は、実行するプログラムによって異なります。プログラムを使用する場合は、オート投入量は、食器の汚れ具合によっても異なります。</p> <p>0 ml (オフ)</p>
12. スーパーリンス	オン/オフ	<p>スーパーリンス機能を使用すると、すすぎが2回多くなります。</p> <p>プログラム時間が延長され、食洗機で、通常より多くのエネルギーと水が使用されます。</p> <p>以下のプログラムで有効になります。</p> <p>ノーマル ユニバーサル インテンシブ クイックプロ ハイジェニック プラスチック 下半分 上半分</p>
13. 押して開ける	オン/オフ	<p>食洗機のドアをプッシュオープンすることができます。</p>
14. 電源オフ時 庫内灯点灯	オン/オフ	<p>食洗機をオフにして、ドアを開けるときの、室内照明をオンにするかどうかを選択します。</p> <p>(⊙が点灯している場合、ドアを開けると室内灯が常に点灯します。)</p>
15. 臭い調整	オン/オフ	<p>臭い調整がオンの時、臭い防止をプログラムから選択できます。</p>
16. 不具合の読み出し		<p>何かしらのエラーメッセージ。</p> <p>サービスセンターに連絡した場合、表示されているエラーメッセージを伝えるよう求められる場合があります。</p>

設定	選択の可能性	
17. 工場出荷時設定へのリセット		すべての設定を工場出荷時の設定に戻します。 工場出荷時設定へのリセットを選択し、▷を押しします。
18. 終了		食洗機の設定メニューを終了するには、終了  を押しします。

お手入れについて

＊ リンス剤の補充

リンス剤の補充が必要になると、ディスプレイのマークが点灯します。

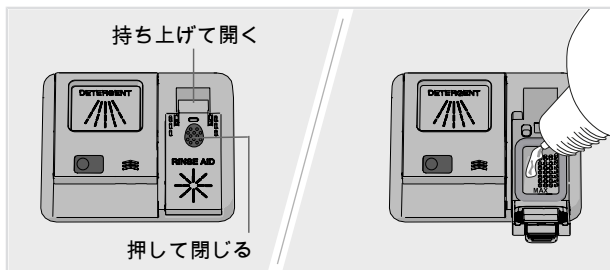

1. リンス剤容器の蓋を開けます。
2. **MAX**と記されたレベルまで、リンス剤を慎重に補充します。
3. 容器の周りにこぼれたリンス剤は拭き取ってください。
4. 蓋をしっかりと閉めます。

補充後、マークが消えるまでに若干時間のかかる場合があります。

注記！

水の硬度が10～12°dHを超える場合は、クエン酸入りのリンス剤（いわゆる酸性リンス剤）をご使用ください。

自動投入洗剤の補充

食洗機用洗剤ジェルがなくなり、補充する必要がある場合は、上記の記号がディスプレイに表示されます。（容器が完全に空になる前に、1-2回のプログラムを実行できます。）

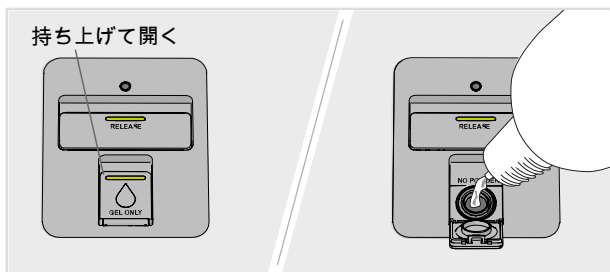

1. 食洗機用ジェル洗剤の自動投入容器の蓋を開けます。
2. **MAX**と記されたレベルまで、食洗機洗剤ジェルを慎重に追加します。
3. 容器の外側に付着した余分な食洗機用洗剤ジェルをきれいに拭き取ります。
4. 蓋をしっかりと閉めます。

注記！

自動投入容器では、食洗機用ジェル洗剤しか使用できません。食洗機用の粉末洗剤は使用しないでください。手洗い用の食器用液体洗剤は、食洗機で使用すると、泡が発生して効果的に動作しなくなるため、使用しないでください。

濃い（ドロツとした）ジェル洗剤の場合、自動投入容器には適さない場合があります。手動の洗剤容器には、できるだけ濃い（ドロツとした）ジェル洗剤を投入してください。洗剤メーカーの推奨事項を参照してください。

自動投入容器を清掃する

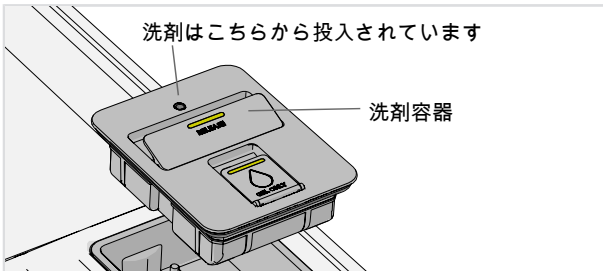

1. 洗剤容器は清掃および補充の際に外すことができます。
2. 投入ホールに詰まりがなくなったことを確認してください。洗剤容器をお湯で掃除します。

注記！

重要 - 洗剤容器を必ず再装着してください。食洗機の自動投入容器を所定の位置に設置しない場合は使用できません。

フィルターのクリーニング

粗目フィルター

粗目フィルターには、ドレンポンプを通過出来ない大きさの残菜が残ります。定期的に粗目フィルターの清掃、確認をお願いします。

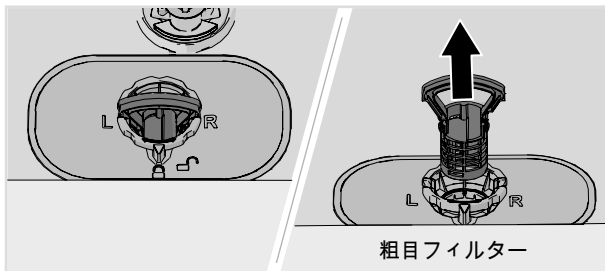

1. 粗目フィルターを手で持ち上げます。
2. 粗目フィルター内の残菜をきれいにします。
3. 粗目フィルターを元の位置に戻してください。挿入時カチッと音がするまで押し入れて下さい。

お手入れについて

細目フィルター

定期的に細目フィルターの汚れを確認して、必要に応じ清掃して下さい。細目フィルターに集まる細かいごみは、食洗機の洗浄中に自動的にクリーニングします。

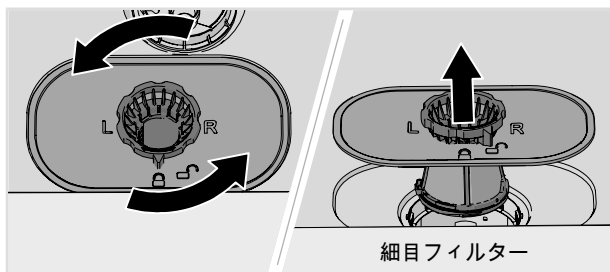

1. ロックリングを反時計廻りに回し、細目フィルターをまっすぐ持ち上げて取外します。
2. 細目フィルターをきれいに清掃して下さい。
3. 細目フィルターを時計廻りに規定位置まで締めます。細目フィルターの端がきちんとフィットしているか、ご確認下さい。
粗目フィルターもしっかり元に戻して下さい。

注記！

フィルターが正しく取り付けられていないと、洗い上がりに影響する場合があります。フィルターが取り付けられていない食洗機は使用しないでください！



スプレーアーム、スプレーパイプのクリーニング

穴やベアリングが詰まることがあります。先の細い物などを使用して、付着物を取り除いてください。スプレーアームには下側にも穴があります。

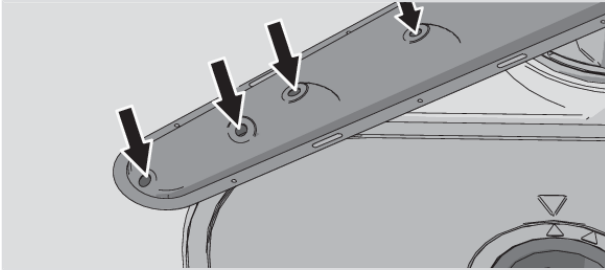

スプレーアームは、取り外すと楽に清掃できます。清掃後は、元通りにしっかりと取り付けることを忘れないでください。

上部スプレーアーム

- 上部バスケットを引き出します。
- スプレーアームベアリングを反時計回りに緩めて、上部バスケットからスプレーアームを取り外します。

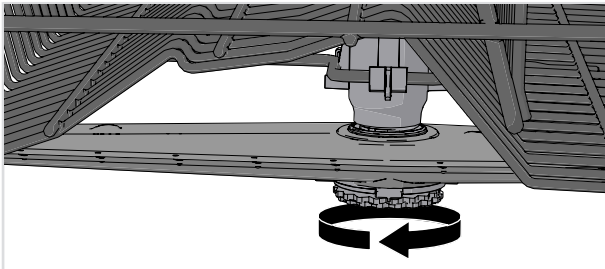

ミドルバスケットのスプレーパイプ

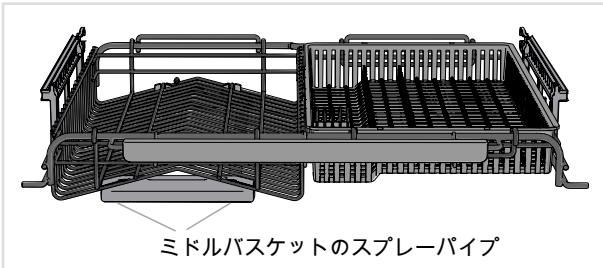

- ミドルバスケットを引き出します。
- スプレーパイプの穴を点検してください。

下部スプレーアーム

- 下部スプレーアームはまっすぐ上へ引き上げて外します。

お手入れについて

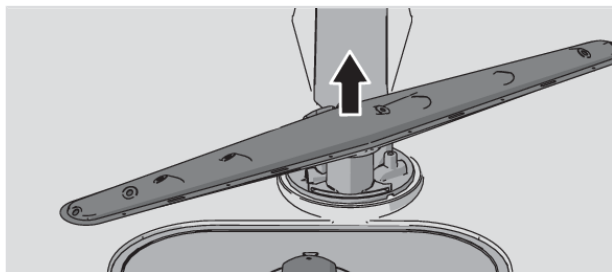

食洗機の外側を清掃する

ドアとドアシール

ドアを開け、定期的にはドアの脇、ドアシールを湿った布で清掃して下さい。ドア下部のバッキン付近は、ブラシなどを利用すると便利です。

コントロールパネル

コントロールパネルを清潔に保ちます。必要に応じて、乾いた布や、固く絞った布で拭いてください。清掃用品は絶対に使用しないでください(表面を傷つける恐れがあります)。

セルフクリーニング スタート

庫内

庫内はステンレスで作られています。通常のご使用により庫内はきれいに保たれます(定期的を使用した場合)。

水道水が硬水の場合は、食洗機内に水垢(みずあか)が堆積することがあります。これが発生した場合は、食洗機の手動洗剤容器に2杯のクエン酸を入れてセルフクリーニングプログラムを実行します(マシンに皿類を入れません)。市販の食洗機クリーナーも使用できます。

異物の除去

ドレンポンプの詰まりを取るには

プログラムが終了した後も食洗機に水が残っている場合は、排水ポンプが詰まっている可能性があり、エラーメッセージが表示されます 排水の不具合 または BLCDドレンポンプ不具合。

1. 食洗機の電源を切り、コンセントからプラグを取り外します。
2. 粗目フィルターと細目フィルターを取り外します。
3. 庫内から水を汲み出します。
4. 排水ポンプを点検する場合は、下部排水管の右側にある黄色の排水ポンプストップを取り外します。(必要に応じて、ペンチを使用してください。)
5. 排水ポンプストップの後ろにあるポンプホイールを手で回します。ガラスなどの尖ったものは、慎重に取り除いてください。
6. ドレンポンプストップ、細目フィルター、粗目フィルターを元通りに取り付けます。
7. 食洗機の電源を入れます。

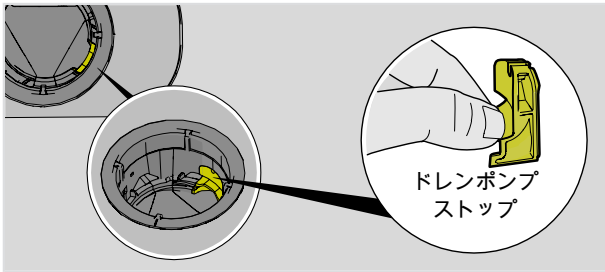

注記！

ドレンポンプストップを元通りに取り付けるのを忘れないでください。

トラブルシューティング

エラーメッセージ		対処法
F10	給水過多 1	排水ポンプの詰まりを取り除きます。詳細は、お手入れについての章を参照してください。問題が解決しない場合は、サービスセンターにお問い合わせください。
F11	排水の不具合	下の表の食洗機に水が残っているの章を参照してください。問題が解決しない場合は、サービスセンターにお問い合わせください。
F12	給水の不具合 1	給水栓が開いていることを確認してください。問題が解決しない場合は、サービスセンターにお問い合わせください。
F40	給水バルブからの漏水	給水栓を閉めて、サービスセンターにご連絡ください。
F41	ヒーターの不具合 1	水道の蛇口を閉めます。コンセントからプラグを取り外し、サービスセンターにお問い合わせください。
F45	デイバーターの不具合	サービスセンターにお問い合わせください。
F52	給水量の不具合	粗いフィルターと細かいフィルターを清掃します。問題が解決しない場合は、サービスセンターにお問い合わせください。
F54	給水過多 2	給水栓を閉めて、サービスセンターにご連絡ください。食洗機の外に水漏れするのを防ぐため、給水蛇口を閉めるまで、コンセントからプラグを取り外さないでください。
F56	循環ポンプの不具合	サービスセンターにお問い合わせください。
F67	給水の不具合 2	給水栓が開いていることを確認してください。問題が解決しない場合は、サービスセンターにお問い合わせください。
F68	BLCDドレンポンプ不具合	下の表の食洗機に水が残っているの章を参照してください。問題が解決しない場合は、サービスセンターにお問い合わせください。

任意のボタンを押して、エラーメッセージを消してください。

一般

不具合	考えられる原因	対処法
コントロールパネルを押しても反応しません。	ドアを開けた直後にコントロールパネルを押しています。	しばらく待ってからもう一度お試しください。
	チャイルドロックまたは自動チャイルドロックがオンになっています。	詳しくは 安全注意事項の項をご覧ください。
	ドアが閉まっています。	ドアを開けます。コントロールパネルは、ドアが開いているときのみ反応します。
	コントロールパネルが汚れています。	乾いた布または軽く湿らせた布できれいに拭いてください。

トラブルシューティング

不具合	考えられる原因	対処法
ドアが閉まらない。	バスケットが正しい位置にありません。	バスケットが正しく水平に取り付けられていること、ミドルバスケットの給水接続がスプレーパイプと一致していることを確認します。 食器などが邪魔になって、奥まで入らずに途中で止まっているか確認してください。
	ドアロックがきちんとクリックせず定位置にロックされていません。	ドアロックを確認して下さい。きちんとクリックしない場合、ドアを開けて下さい。 くと 閉 を3秒間長押しして、ディスプレイを点滅させます。点滅が止まるまで待ちます(60秒間)。ドアを閉めます。ドアロックがカチッというまで閉め、ロックされていることを確認します。
食洗機がスタートしない。	△ロ が押されていません。	△ロ を押して、ディスプレイに運転中、ドアを開けてくださいを表示させます。
	ドアがきちんと閉まっています。	確認してください。
	プログラムの進行中に、食器をもっと入れるために食洗機を開けました。	ドアを開けてお待ちください。しばらくすると、食洗機はプログラムを続行します。
	ドアロックがきちんとクリックせず定位置にロックされていません。	ドアロックを確認して下さい。きちんとクリックしない場合、ドアを開けて下さい。 くと 閉 を3秒間長押しして、ディスプレイを点滅させます。点滅が止まるまで待ちます(60秒間)。ドアを閉めます。ドアロックがカチッというまで閉め、ロックされていることを確認します。
	遅延スタート オプションが選択されていないかどうか確認してください。	遅延スタートオプションをキャンセルしたい場合は、△ロを3秒間押し続けてください。
	プラグがコンセントに差し込まれていません。	確認してください。
	ヒューズが飛んだ、またはブレーカーが落ちた。	確認してください。

トラブルシューティング

不具合	考えられる原因	対処法
食器がきれいにならない。	スプレーアームが回転していません。	食器がスプレーアームの動きを妨げていないか確認してください。
	スプレーアームの穴またはヘアリングが詰まっています。	スプレーアームとミドルバスケットのスプレーパイプを清掃してください。詳しくは お手入れ についての章をご覧ください。
	食器洗いプログラムが不適切。	インテンシブのあるプログラムを選択します。このモードは高温で油污れを洗浄します。
	洗剤の量が不適切。	水の硬度に従って投入してください。洗剤の量が多すぎても少なすぎても、洗い上がりが悪くなります。
	洗剤が古くなっています。洗剤は鮮度が重要な製品です。	大型パッケージは避けてください。
	自動投入はオンになっていますが、食洗機洗剤ジェルが投入されていません。	洗剤が投入されていることを確認するには、  と  を5秒間長押しします。ディスプレイの  シンボルが点滅し、ステータスライトが赤に変わります。次に、食洗機用洗剤ジェルが投入された(されている)かどうかを確認してください。
	食器の入れ方が良くありません。	大きなボウルなどで陶器を覆わないでください。バスケットの隅に背の高いグラスを置かないでください。詳細は 食洗機に食器を入れる の章を参照してください。
	プログラム実行中にガラスコップやカップが倒れてしまう場合。	食器類をしっかりと立てて置いてください。
	フィルターが詰まっています。	粗いフィルターと細かいフィルターを清掃します。
	フィルターが正しく取り付けられていません。	フィルターが正しく取り付けられたことを確認します。詳細は お手入れ についての章を参照してください。
	ドレンポンプストップがありません。	

トラブルシューティング

不具合	考えられる原因	対処法
		黄色の排水ポンプ停止線（下部排水溝の右側）が所定の位置にあることを確認します。詳細はお手入れについての章を参照してください。
ステンレススチールや銀製品にシミがついている。	マスタード、マヨネーズ、レモン、酢、塩、ドレッシングなど、食材によっては長時間放置しておくとしステンレススチールに跡の付くことがあります。	すぐに食洗機をスタートしない場合は、このタイプの食材を洗い流してください。リンスのみプログラムを使用してください。
	洗っているときに触れると、どのようなステンレススチール製品でも銀製品にシミを残します。アルミ製品が食器に触れた場合も、食器にシミが残ります。	シミや変色を避けるには、銀、ステンレススチール、アルミなど、食器を素材別に分けてください。
食器にシミまたは薄い膜がついている。	リンス剤投入量の設定が正しくありません。	詳しくは 設定の項をご覧ください。
	TAB設定をオンにし、乾燥効果の不十分なオールインワン洗剤を使用している。	オールインワン洗剤を変えるが、TAB設定を無効にして、別のリンス剤を補充します。リンス剤を 設定の章で参照してください。
	温度が高すぎたり洗剤の量が多すぎたりすると、クリスタルに傷の付く原因となる場合があります。付いた傷は、残念ながら修復できません。しかし予防することはできます。	クリスタルを洗うときは、温度を低くして洗剤の量を控えめにしてください。詳しくは洗剤メーカーにお問い合わせください。
青白くてべたつく膜のようなものが食器に付いている。	設定されているリンス剤投入量が多すぎます。	投入量を減らしてください。詳しくは 設定この章をご覧ください。水が非常に軟水の場合は、50:50の比率でリンス剤を水で薄めてみてください。
洗った後にシミが残る。	口紅や紅茶、コーヒーなどによる汚れは、除去が難しいことがあります。	漂白成分の入った洗剤をご使用ください。
		食洗機用ジェル洗剤が使用されています。必要に応じて、食器洗い機用粉末洗剤または漂白剤入りのオールインワン洗剤を手動洗剤入れに加えてください（自動投入起動したときに）。参照 洗剤を追加する。

トラブルシューティング

不具合	考えられる原因	対処法
洗った後、洗剤容器に洗剤が残っている。	洗剤を入れたとき、洗剤容器が湿っていました。	洗剤を入れるときは、洗剤容器が乾いた状態でなければなりません。
	洗剤容器の蓋が開いていません。	食器が当たって洗剤容器の蓋が開く邪魔をしていないか確認してください。
洗っているときにカタカタという音がする。	食器の置き方が良くない、またはスプレーアームが回転していません。	食器がきちんと置かれているか確認してください。スプレーアームを回して、アームの回転を確かめてください。
食洗機に水が残っている。	フィルターが詰まっています。	粗いフィルターと細かいフィルターを清掃します。
	フィルターが正しく取り付けられていません。	フィルターが正しく取り付けられたことを確認します。詳細はお手入れについての章を参照してください。
	ドレンポンプにごみが溜まっています。	ドレンポンプを清掃してください。詳しくはお手入れについてこの項をご覧ください。
	ドレンポンプストップがありません。	黄色の排水ポンプ停止線（下部排水溝の右側）が所定の位置にあることを確認します。詳細はお手入れについての章を参照してください。
	ドレンホースのよじれ。	ホースがよじれたり折れたりしていないか確認してください。
	ドレンホースの詰まり。	シンクユニットの排水管に接続されている箇所、ドレンホースを取り外します。ホースの中に詰まっている物がないか、内径が少なくとも14 mmあるか、確認してください。
食洗機から嫌な臭いがする。	シール周りやコーナー部の汚れ。	ブラシと泡立ちの少ない洗剤を用いて清掃してください。
	長期間、低温度プログラムを使用していた場合。	月に1~2回、高温のプログラムを利用する、もしくはセルフクリーニングプログラムを利用して下さい。（食洗機を使用する」の章の「セルフクリーニング」参照）

トラブルシューティング

不具合	考えられる原因	対処法
食洗機内に油が残っている。	長期間、低温度プログラムを使用していた場合。	インテンシブのあるプログラムを選択します。このモードは高温で油汚れを洗浄します。セルフクリーニングプログラムを利用して油汚れを落とすことも可能です。(詳しくは「食洗機を使用する」の章の「セルフクリーニング」参照)
食器が十分に乾かない。	「自動ドア開閉」が有効になっていません。	自動ドア開閉オプションを有効にしてください。
	食器の量が少なすぎませんか？	食器を満杯に入れてください。
	リンス剤の補充が必要、または設定されている投入量が少なすぎます。	リンス剤を補充するか、設定でリンス剤の投入量を増やしてください。
	TAB設定をオンにし、乾燥効果の不十分なオールインワン洗剤を使用している。	オールインワン洗剤を変えるか、TAB設定を無効にして、別のリンス剤を補充します。リンス剤を設定の章で参照してください。

トラブルシューティング

WiFi

不具合	考えられる原因	対処法
食洗機のネットワーク記号が、ディスプレイには表示されません。	食洗機がワイヤレスネットワークに接続されていません。	食洗機をワイヤレスネットワークに接続します。詳細は、 <i>WiFi接続</i> の章を参照してください。
	WiFi接続が無効になっています。	食洗機のWiFi接続をオンにします。 <i>WiFi接続 オフ/WiFi接続 オン</i> の章の <i>WiFi接続</i> の章を参照してください。
接続セットアップに失敗しました	食洗機がワイヤレスネットワークにアクセスできません。または、ルーターがインターネットに接続されていません。	ルーターがインターネットに接続されていることを確認してください。
		ワイヤレスネットワークは2,4GHzを使用しており、明瞭であることを確認してください。接続が弱すぎる場合は、ルーターを食洗機に近づけてみてください。 www.connectlife.io も参照してください。 問題が解決しない場合は、サービスセンターにお問い合わせください。
デバイスの追加に失敗しました	スマートフォン/タブレットがワイヤレスネットワークに接続されていません。または、ルーターがインターネットに接続されていません。	ルーターがインターネットに接続されていることを確認してください。
		スマートフォン/タブレットがワイヤレスネットワークに接続されていることを確認してください。 www.connectlife.io も参照してください。 問題が解決しない場合は、サービスセンターにお問い合わせください。

トラブルシューティング

不具合	考えられる原因	対処法
食洗機が、 <i>Connect Life</i> アプリで、切断済みとして表示されません。	WiFi接続が無効になっています。	食洗機のWiFi接続をオンにします。 <i>WiFi接続 オフ / WiFi接続 オン</i> の章の <i>WiFi接続</i> の章を参照してください。 www.connectlife.io も参照してください。 問題が解決しない場合は、サービスセンターにお問い合わせください。
ソフトウェアの更新に失敗しました。	停電によりネットワーク接続が失われたか、食洗機の電源が切れています。	再試行する前に、電源が中断されていないことと、ネットワーク接続が安定していることを確認してください。問題が解決しない場合は、サービスセンターにお問い合わせください。

据付

以下に記載の説明を最後までお読みになり、指示を守っていただくことが重要です。据付および接続は、別途「据付説明書」に従って行ってください。

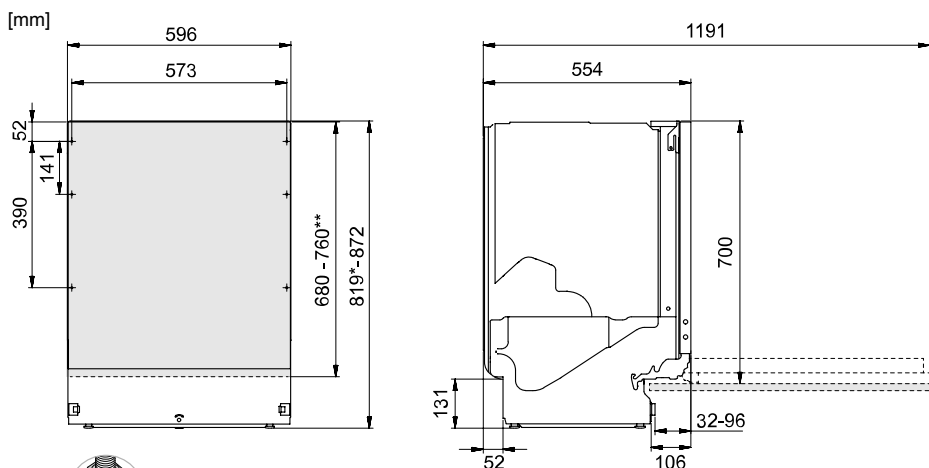

*高さ 820～821 mmの有効開口に設置する場合はロックナットを外してください。

**ドア面材の長さ。

表示寸法と実際の寸法が異なる場合があります。

安全注意事項

- 電気接続および給水・排水への接続は、有資格者が行わなければなりません。
- 給排水および電気に関して適用される規則に必ず従ってください。
- 据付時は注意を怠らないでください！保護手袋を着用してください！必ず2人で作業してください！
- 水漏れによる損傷を防ぐため、食洗機の下に床にドリフトトレイを置いてください。（保険会社から求められた場合）
- 食洗機を所定位置に固定する前に、リンスのみプログラムを運転して食洗機をテストします。食洗機へ給水された後、排水されることを確認してください。接続部から漏れないことも確認してください。

⚠ 警告！

ドア下部にある排湿口をキッチンマットやカーペット、家具などで塞がない様にしてください。

⚠ 警告！

食洗機の据付時は、給水栓を閉めてください！

作業中はプラグを抜いておほか、コンセントへの電源供給を切ってください！

セットアップ

- ビルトイン用スペースの寸法および接続寸法は、「据付説明書」に別途記載されています。据付作業を開始する前に、すべての寸法が正しいことを確認してください。ドア面材の高さは、その他の部位に合わせて調整することができます。
- 食洗機の前面の角は、ドアの開きに影響を与える可能性があるため、曲がらないように注意して取り扱ってください。
- 食洗機を据え付けようとしている場所がしっかりと安定していることを確認します。食洗機が水平になるように、調整式の脚で調整してください。その後、ロックナットを締めます。
- 食洗機がビルトインされている場合は、食洗機から出る湯気に周囲の家具が耐えられる必要があります。
- 保護フィルムをワークトップの下と縁の周りに取り付けます。保護フィルムの目的は、ワークトップを湿気から保護することです。（保護フィルムは同封のビニール袋に入っています。）
- 施工後、ドアがスムーズに開閉する事をご確認下さい。スムーズでない場合、ドアロックに支障がある場合が考えられます。
- ドア面材取付後、ドアスプリングの調整を行って下さい。左右のドアスプリングを均等に調整して、ドアがどの位置でも止まるようにして下さい。

排水接続

この食洗機は、（作業しやすい高さを確保するために）床より高い場所への据付も可能です。つまり、排水ホースを食洗機の底部よりも低い位置まで流すように（排水口に直接接続するなど）接続できることを意味します。

ドレンホースは、シンクユニットの水道栓の接続ニップルに接続することもできます。この場合、接続ニップルの内径が少なくとも14 mmであることが必要です。

ドレンホースは最大で2.5 m延長できます（ドレンホースの全長が4.5 mを超えてはなりません）。接合部および接続パイプは、少なくとも14 mmの内径が必要です。しかし、ドレンホースはなるべく接合せずに、1本のものを使用してください。

食洗機の底から上の部分では、ドレンホースが950 mmを上回る箇所があってはなりません。

ホースクランプを用いてドレンホースを取り付けます。ドレンホースが折れていないか確認してください。

給水接続

食洗機と同梱されている給水ホースのみを使用してください。古いホースやその他のスベアホースは使わないでください。

給水設備には給水栓（元栓）が付いていなければなりません。給水栓は、食洗機をメンテナンスする必要があるときに水を止められるよう、アクセスが容易である必要があります。

据付が完了したら、給水栓を開けて、圧力が一定になるまでしばらく待ちます。どの接続部も水漏れがないことを確認してください。

給水に接続する

家屋の暖房に石油、電気、またはガスを使用している場合は、食洗機を給水に接続してください。

給湯接続をした場合

地域暖房、太陽光発電、地熱発電などのエネルギー効率の高い方法により建物を暖房している場合は、食洗機の給湯（最大70℃）に接続できます。温水接続を選択すると、食洗機のエネルギー消費量が削減されます。

据付

注記！

許容給水温度を超えないようにしてください。調理器具によっては、耐熱性のない材料が使われている場合があります。壊れやすい食器の章の食洗機に食器を入れるの章を参照してください。

電気接続

電気接続についてはシリアルナンバープレートをご覧ください。この仕様が電源に一致していなければなりません。

食洗機はアース接続を確実に行ってください。

電源となるコンセントは、据付箇所以外のエリアで、食洗機の据付後に容易にアクセスできるような場所になければなりません。延長コードは使用しないでください！

押して開ける

食洗機のドアをプッシュオープンすることができます。

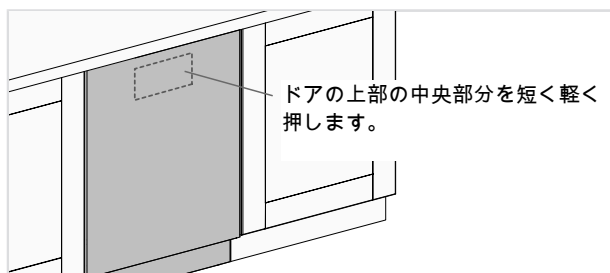

本製品に関する情報

シリアルナンバープレートにQRコードが付いています。このコードをスキャンすると、本製品に関する情報をご覧いただけます。

サービスセンターに問い合わせる

サービスセンターに連絡する前に、**トラブルシューティング**の章をお読みください。問題を解決できない場合は、サービスセンターに修理を依頼してください。

お問合せ時は、シリアルナンバープレートに記載されている各種情報をお手元にご用意ください。製品番号(1)とシリアルナンバー(2)もお伝えください。

専門家以外が修理した場合、お客様への安全性が損なわれたり、製品保証に影響します。ご注意ください。

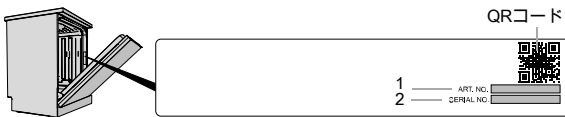

サイクル数

>と≡を3秒間長押しして、サイクル数ディスプレイに表示させることができます。

仕様

高さ：	819-872 mm
幅：	596 mm
奥行：	554 mm
重量：	45 kg ¹⁾
水圧：	0,03-1,0 MPa
電気接続：	シリアルナンバープレートをご覧ください。
定格出力：	シリアルナンバープレートをご覧ください。

¹⁾ 重量は仕様によって異なります。

ASKO

Inspired by Scandinavia

WWW.ASKO.COM



899972-a3



変更を行う権利を留保します。