

# 取扱説明書

型 式

RBH-C3301K1DP

HBD-3322LCSK-JP

天井埋込タイプ  
温水式浴室暖房乾燥機

家庭用

BL認定品

保証書付

プラズマクラスターロゴおよびプラズマクラスター、Plasmaclusterはシャープ株式会社の登録商標です。

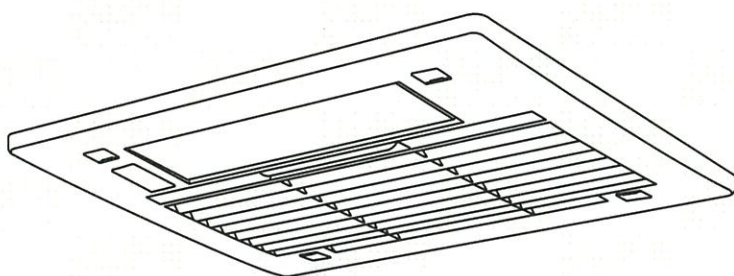

## ご愛用の皆様へ

- このたびは、リンナイ製品をお買い上げいただき、まことにありがとうございます。
- ご使用になる前にこの取扱説明書をお読みいただき、安全に正しくお使いください。
- 幼いお子様にはこの取扱説明書を触れさせないでください。
- この取扱説明書の裏表紙が保証書になっています。内容をよくご確認のうえ、大切に保管してください。
- 取扱説明書を紛失した場合は、当社交換部品・お手入れ品などの販売サイト Rinnai Style (<https://www.rinnai-style.jp/>) または、お買い上げの販売店にてお買い求めください。
- この機器は国内専用ですので、海外で使用しないでください。
- この機器は家庭用ですので、業務用のような使いかたをされますと著しく寿命が縮まります。

# Rinnai

この浴室暖房乾燥機の設計上の標準使用期間は製造から10年です。

標準使用期間を超えて使い続けると、経年劣化によって思わぬ事故に至るおそれがありますので、製造後10年経過したら、機器の取り替えをお勧めしています。

- ・設計上の標準使用期間については、「長期使用製品安全表示制度に関するお願い」の「設計上の標準使用期間について」に記載しております（製造年の確認のしかたは「長期使用製品安全表示制度に関するお願い」の「機器への表示について」に記載しております）。
- ・使い方によっては、設計上の標準使用期間よりも早く劣化することがあります。

## 機能と特長について

### 暖房運転

寒い時期、入浴前に浴室を暖めたり、入浴中の暖房ができます。（P.15ページ）



### 涼風運転

送風と換気により、暑い時期でも快適に入浴できます。（P.17ページ）



### 乾燥運転

#### 浴室乾燥

浴室を乾燥することができます。（P.19ページ）

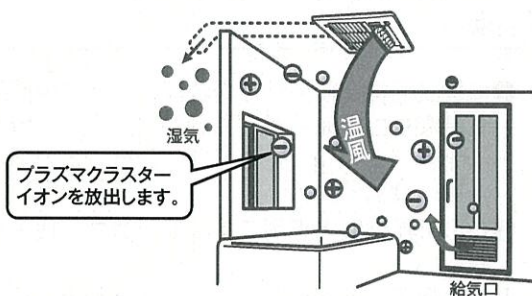

#### 衣類乾燥

洗濯物を乾燥することができます。（P.20ページ）  
ランドリーパイプは別売品です。

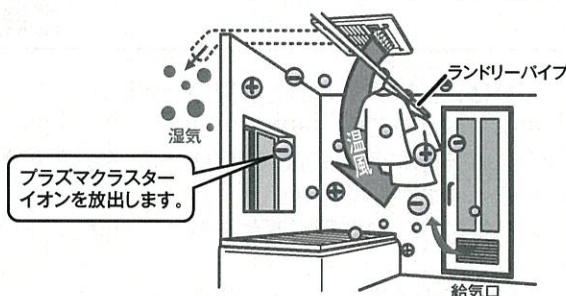

※乾燥運転中にプラズマクラスターイオンを浴室に放出することにより、浮遊するカビ菌を空中で減少させます。（すでに壁面などに生えたカビ菌を除去することはできません。）

## 遠隔操作について（対応する熱源機のみ）

対応する熱源機のリモコンをお使いの場合にアプリや熱源機のリモコンで浴室暖房乾燥機を操作することができます。アプリで操作する場合は、熱源機リモコンの接続が必要です（浴室暖房乾燥機以外からの操作方法に関しては、熱源機リモコンの取扱説明書や各アプリの操作方法をご参照下さい）。

<アプリでできること>

- 運転・停止できる機能  
：暖房、乾燥、涼風、換気

<熱源機のリモコンでできること>

- 暖房の運転・停止

## 換気運転

### 換気

浴室の換気扇としてご使用できます。(P. 25 ページ)

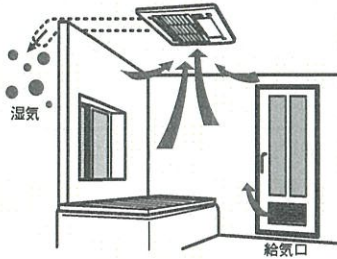

### 24 時間換気

浴室から 24 時間小風量の換気を行います。「暖房」「涼風」「浴室乾燥」「衣類乾燥」「換気」「浴室換気切」運転が終了すると、自動的に「24 時間換気」運転に戻ります。(P. 27 ページ)

## もくじ

機能と特長について	1
遠隔操作について	1
●安全にご利用のために	
安全上のご注意	3
●はじめに	
各部のなまえとはたらき	10
リモコンの取扱い	13
●使いかた	
暖房の使いかた	15
涼風の使いかた	17
浴室乾燥、衣類乾燥の使いかた	19
換気の使いかた	25
24時間換気の使いかた	27
風向きの調節のしかた	29
時間の表示について	30
各種設定の変更(カスタマイズ機能)	31
●長くご利用いただくために	
日常のお手入れ	33
よくあるご質問(Q&A)	37
故障かな?と思ったら	38
本体表示部にこんな表示が出たら	42
長期使用製品安全表示制度に関するお願い	43
アフターサービス	45
リモコンの初期設定一覧	46
仕様	47
寸法図	49
保証書	裏表紙

こんなときも  
あわてないで

- 温風が出ない
- プラズマクラスター/  
フィルター掃除ランプが点灯した
- 運転音が大きい

詳しくは 37 ページをご覧ください

# 安全上のご注意 (必ずお守りください)

■お使いになる人や他の人への危害、財産への損害を未然に防止するため、必ずお守りいただくことを次のように説明しています。

■以下に示す表示と意味をよく理解してから本文をお読みください。



この表示を無視して誤った取扱いをすると、人が死亡、重傷を負う可能性、または火災の可能性が想定される内容を示しています。



この表示を無視して誤った取扱いをすると、人が軽傷を負う可能性や物的損害の発生が想定される内容を示しています。

■絵表示には次のような意味があります。



分解禁止

この絵表示は、してはいけない「禁止」内容です



この絵表示は、気をつけていただきたい「注意喚起」内容です



アースする

この絵表示は、必ず実行していただきたい「強制」内容です



## 機器の設置



### ■お客様ご自身で機器の設置および付帯設備工事はしない

機器の設置・移動および付帯設備工事については必ずお買い上げの販売店、または施工店に依頼し、安全な位置に正しく設置して使用してください。

### ■CF・FE式ふろがまや給湯器との併設禁止

浴室内または、浴室に隣り合わせている脱衣室などにCF式、FE式のふろがまや給湯器が設置してある場合は、機器本体を取り付けしないでください。

排気ガスが浴室内に逆流し、一酸化炭素中毒を起こすおそれがあります。

### ■浴室以外に機器を設置しない

室内の温度が上昇し、壁や天井などの変色、クロスのはがれなど思わぬ事故や機器の故障の原因になります。



### ■外付け装置による遠隔操作はしない

スマートフォン、IT機器を使ってリモコンのスイッチを操作する外付け装置\*は、安全性を確認できないため使用しないでください。

\*操作ボタン付近に設置し、インターネット通信等を介して、操作ボタンを「入」「切」できる装置。

## 警告

### 改造・分解・内部洗浄禁止



分解禁止

#### ■お客様ご自身で機器やリモコンを分解・修理・改造・内部洗浄をしない

感電・火災など思わぬ事故や故障の原因になります。

- お客様ご自身では絶対に工具を使用して分解したり、修理・改造・内部洗浄は行わないでください。



### 異常時の処置



#### ■異常音・水漏れ・こげ臭いなど異常を感じた場合は直ちに運転を中止する

- ①異常音・水漏れ・こげ臭いなど異常を感じた場合は直ちに運転を中止してください。

※特に、こげ臭いなどの異臭時には、機器につながっている宅内の電源ブレーカーを「OFF」にしてください。異常のまま使い続けると機器の故障・感電・火災などの思わぬ事故の原因になります。

- ②「よくあるご質問(Q&A)」 「故障かな?と思ったら」(P.37～41ページ)に従い処置をしてください。
- ③上記処置をしても直らない場合は使用を中止し、お買い上げの販売店、または当社お客様センターに連絡してください。

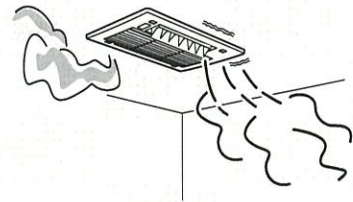

#### ■地震・火災など緊急の場合の処置

地震・火災など緊急の場合は直ちに使用を中止してください。また、熱源機の取扱説明書に従って停止操作を行ってください。

### 入浴時のご注意



#### ■長時間、温風や送風に直接当たらない

長時間にわたり直接温風や送風を身体に当てないでください。顔や頭部に温風や送風を長時間当てると「のぼせ」、「脱水症状」や「低温やけど」などの、「体調変化」や「健康障害」の原因になります。

特に次のような方が使用する場合は、入浴中は機器を停止するか、周りの人が注意してください。

- 疲労の激しいとき
- お酒や睡眠薬を飲まれた方
- 皮膚の弱い方
- 皮膚感覚の弱い方
- お年寄り
- 温風が体に当たることを好まない方
- 乳幼児、お子様、病气やけがなどで自分の意思で体を動かさない方



#### ■頭髮や身体を乾かすために使用しない

脱水症状や低温やけどの原因になります。

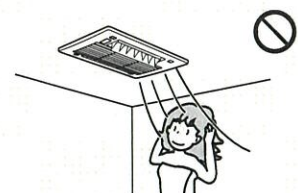

# 安全上のご注意

## 警告

### 火災予防



#### ■引火、爆発のおそれのあるものを使用しない

ベンジン・ガソリン・シンナー・スプレー缶やカセットボンベなどを機器の近くに置いたり、使用しないでください。火災や爆発のおそれがあります。

#### ■食用油・動物系油脂・機械油・パーマ液・ドライクリーニング油・ベンジンやシンナー・ガソリン・樹脂（セルロース系）などが付着した衣類は、洗濯後でも絶対に乾燥させない

油の酸化熱による自然発火や引火のおそれがあります。

#### ■衣類乾燥時は、洗濯物のポケットにライター・マッチなどの可燃物を入れて干さない

火災のおそれがあります。

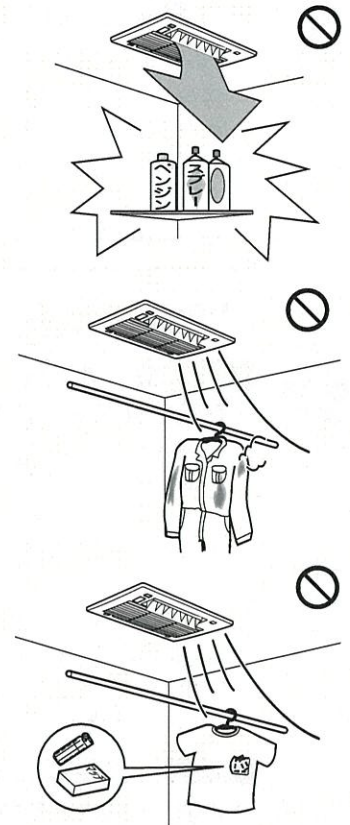

### 使用上のご注意



#### ■機器やランドリーパイプにぶらさがったり、異常に重いもの（ランドリーパイプ 1 本あたり 5kg 以上）を干したりしない

思わぬ事故につながります。



#### ■この機器はアースが必要です

アースする

アースがされていることを確認してください。アースが不完全な場合、機器の故障や漏電による感電のおそれがあります。アース線はガス管・水道管・避雷針・電話のアース線には接続しないでください。ご不明な場合はお買い上げの販売店、または施工店にご確認ください。

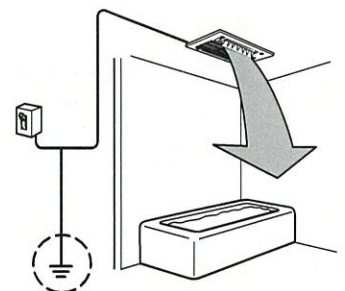

## ⚠️ 注意

### 使用上のご注意



#### ■ 運転中に温風吹出口（ルーバー）・吸込口グリルなどに指や棒を入れない

けがや故障の原因になります。

- 内部でファンが高速回転しています。
- 特に小さなお子様がいるご家庭では注意してください。



#### ■ 温風吹出口（ルーバー）・吸込口グリルに紙・布・異物などを入れたり、開口部をふさいだりしない

機器の故障の原因になります。

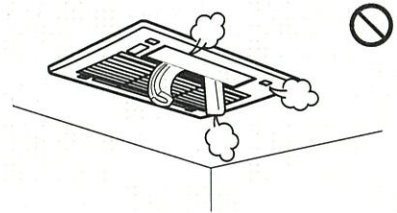

#### ■ 機器やリモコンに故意にお湯や水をかけない

思わぬ事故や故障の原因になります。



#### ■ フロントパネルやエアフィルターを外して運転しない

機器の故障の原因になります。

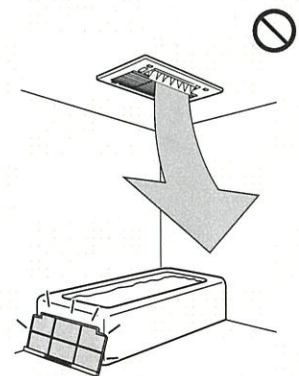

#### ■ 機器・リモコン・ランドリーパイプに浴室用洗剤・防カビ剤・塩素系洗剤・殺虫剤・ベンジン・シンナー・アルコール・アセトンなどの洗剤・溶剤をふきかけない

万が一、かかったときはすぐに水でぬらした布でふき取ってください。さび、故障の原因になります。

また、機器の樹脂部分に付着した洗剤などを放置するとひび割れ、変色などの原因になります。

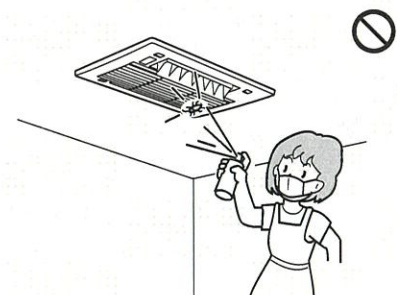

# 安全上のご注意

## ⚠️ 注意

### 使用上のご注意



- 煙が出るタイプの防カビ剤の使用は控える。使用する場合には、機器全体をビニールなどで覆い、機器内に防カビ剤が入らないようにする (P.33 ページ)

機器内部には銅・しんちゅう・アルミ製部品を使用しており、防カビ剤に含まれる成分と反応して、機器内部の部品の故障・さびの原因になります。

- 機器に洗濯物をぶらさげない

けがや故障の原因になります。

- 機器周辺に火気を近づけない、機器周辺で火気を使用しない

火災や故障の原因になります。

- サウナ機器との併設はしない

機器の故障の原因になります。

- 暖房・乾燥の運転中や運転停止後しばらくは、吸込口グリル・温風吹出口（ルーバー）やその周りに手を触れない

やけどの原因になります。

### お子様に対するご注意



- 小さなお子様一人での機器の使用はしない

思わぬ事故の原因になります。

### 凍結予防運転について



- 凍結予防運転のため機器および熱源機のコンセントや電源ブレーカーを「OFF」にしない

● 気温が低くなったときの温水配管の破損を防止するため、機器が停止中でも、熱源機内蔵の温水循環ポンプを自動的に運転し、配管内に温水を循環させます。

● 冬期には、機器および熱源機のコンセントや電源ブレーカーを「OFF」にしないでください。凍結予防運転ができなくなり機器が破損することがあります。(詳しくは、熱源機の取扱説明書をご覧ください。)

● 長期不在など、やむを得ず機器および熱源機のコンセントや電源ブレーカーを「OFF」にする場合は、熱源機の取扱説明書に記載されている方法に従って機器の水抜きを行ってください。(不凍液を使用している場合は、水抜きの必要はありません。)

### 衣類乾燥時のご注意



- ドライクリーニング表示がされている衣類の乾燥はしない

縮みの原因になります。

- 熱に弱い衣類や、縮みの気になる衣類、麻、再生繊維（レーヨンなど）を使った衣類は乾燥しない

縮み・変色・型くずれの原因になります。



## ⚠️ 注意

### お手入れ時のご注意



■ すべりやすい履物をはいたり、不安定な踏み台を使用しない

■ 浴槽の縁やフタの上にはのらない

転倒やけがの原因になります。

- 機器などの掃除をするときは、足元に十分に注意してください。

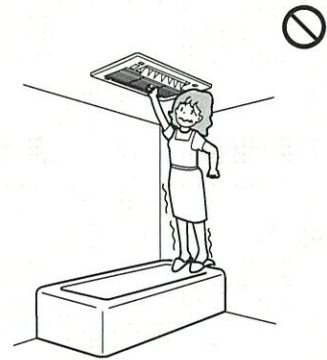

■ お手入れ前には必ず運転を停止する

やけどやけがのおそれがあります。

- 手袋などで指先を保護してください。
- 機器が冷えていることを確認してください。

## お願いとお知らせ

### 衣類乾燥運転について

- 温風吹出口（ルーバー）の吹き出し方向は、必ず洗濯物に温風が当たる角度に調節する  
吹き出し角度によって乾燥時間が異なります。
- 「こんな衣類は乾燥させない」（P.23 ページ）をよく読み、洗濯物を干す

### 換気・24時間換気運転について

- 他の部屋で開放型の暖房器具（ストーブやファンヒーターなど）を使用している場合は、24時間換気運転中であっても、定期的に窓を開けるなどの換気を行う  
定期的に窓を開けるなどの換気の頻度については、お使いの暖房器具の取扱説明書に従ってください。
- 高气密住宅で使用している場合は、リモコンの24時間換気スイッチを「OFF」にしない  
換気不足による室内空気汚染の原因になります。
- 涼風・乾燥・換気運転時は各居室に設けられている自然給気口（換気口）を閉じない
- 入浴中や洗濯物を干したままで換気運転をすると、寒い時期は結露水が滴下する場合がありますので注意する
- 入浴後は必ず換気運転を行う  
水滴がついたまま長時間運転を行わない場合、カビの発生の原因となります。  
浴室および機器を良好に保つために必ず換気運転を行ってください。

# 安全上のご注意

## お願いとお知らせ

### 機器使用全般について

- **小さなお子様がリモコンで遊んだり、いたずらをしないよう注意する**  
思わぬ事故の原因になります。
- **貴金属などのアクセサリ（ネックレス・ピアス・時計など）は熱くなるため、取り外して入浴する**
- **動植物に温風・送風を直接当てない**  
動植物に悪影響をおよぼす場合があります。
- **事故防止のため、この機器専用の付属品、別売部品以外は使用しない**
- **雷が発生し始めたときは、すぐに使用をやめ、機器につながっている宅内の電源ブレーカーを「OFF」にする**  
機器の故障の原因になります。
- **風向調節はリモコンで操作する**  
手で温風吹出口（ルーバー）を動かすと正しい位置からずれたり、機器の故障の原因になります。
- **熱により変形・損傷しやすいものは浴室の外に置く**  
暖房・乾燥運転時は、浴室内の温度が上昇します。
- **食品・動植物・精密機械・美術品の保存や船舶・車への搭載など特殊用途には使用しない**  
それらの家財や商品の品質が低下する原因になります。
- **室内に化粧品を放置しない**  
クリーム・ゼリー状の化粧品類は、体温以上の温度になると変質するおそれがあります。
- **経年的に紫外線などの影響でフロントパネルや温風吹出口（ルーバー）が変色する場合があります**
- **井戸水・温泉水・塩水・地下水を使用しない**  
水質によっては、機器や配管を腐食させる原因になります。
- **入浴剤をご使用の場合、入浴剤の色がついた水滴が機器本体から落ちることがあります**
- **温泉水・温泉成分を含んだ入浴剤を使用しない**  
温泉水・温泉成分を含んだ入浴剤を使用した湯水や湯気が機器に付着しますと、変色・腐食などにより性能および耐久性を著しく損なう原因になります。
- **浴室内で毛染め剤やマニキュア除光液を使用するときは、機器にかからないようにする**  
機器に付着すると、シミになる場合があります。
- **給気口の有無については、お使いの浴室の取扱説明書などを確認する**
- **旅行などで長期使用しない場合は、リモコンの電池を外す**  
リモコンに電池を入れる場合は、「乾電池の交換」（P.14 ページ）を参照してください。
- **リモコンは防まつタイプであるが故意に水をかけない**  
故障の原因になります。
- **リモコンは分解したり、乱暴に扱わない**  
故障の原因になります。



# 各部のなまえとはたらき

## 本体

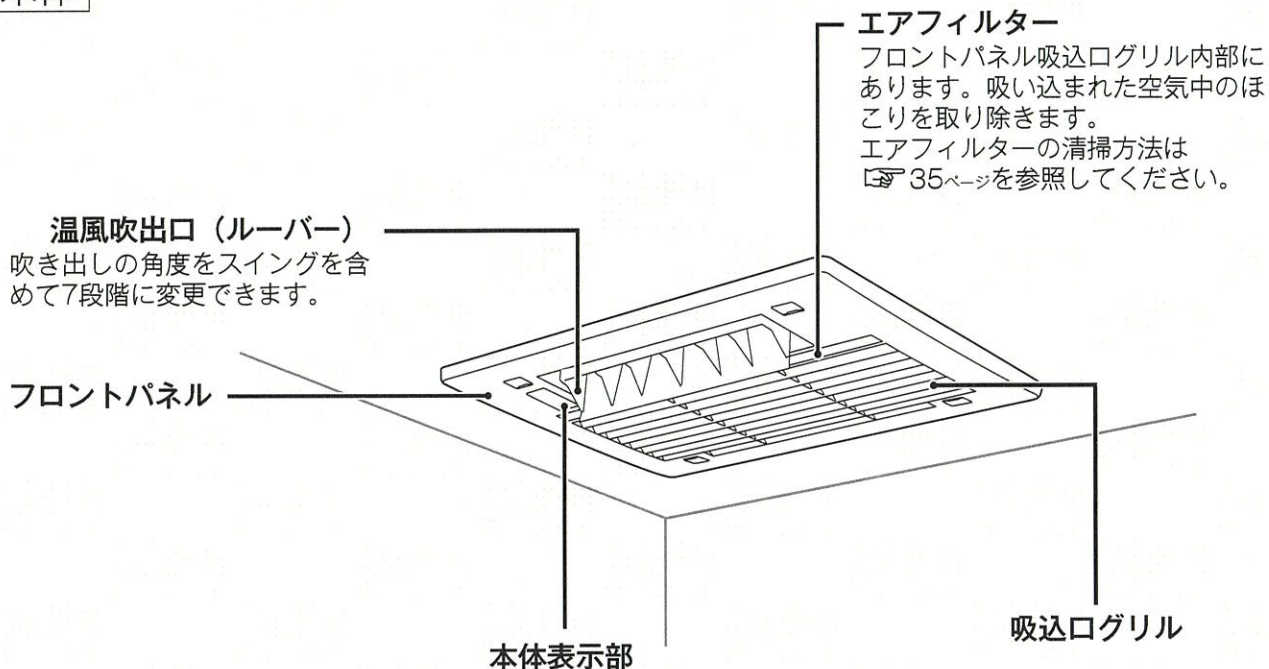

## 運転／給水ランプ

白色点灯時：正常に運転しています。  
白色点滅時：機器本体の異常です。  
※ゆっくり白色点滅するときは、24時間換気運転の一時停止（28ページ）状態を示し、故障ではありません。

以下の状態になった場合は、「本体表示部にこんな表示が出たら」（42ページ）をよくお読みください。

- ランプの白色点滅…機器本体の異常
- ランプの赤色点滅…熱源機の異常※
- ランプの赤色点灯…循環水の不足※

※熱源機エラー表示対応の熱源機に接続した場合。

※熱源機の種類によっては、運転・給水ランプで表示しない場合もあります。

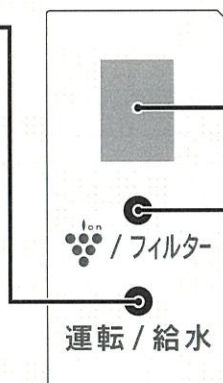

## リモコン受光部

リモコンの操作信号を受光する部分です。リモコンの送信部をリモコン受光部に向けて操作してください。

## プラズマクラスター／フィルター掃除ランプ

青色点灯時：プラズマクラスターが作動しています。

橙色点灯時：使用状況に応じたタイミングで点灯し、エアフィルターのお手入れ時期をお知らせします。

# 各部のなまえとはたらき

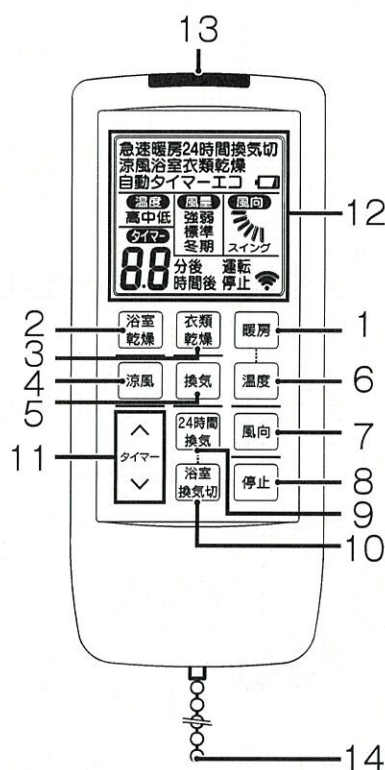

## リモコン操作部



名称	内容
1 暖房スイッチ	浴室の暖房運転に使用します。 「急速」「強」「弱」「エコ」の4つの運転コースが選択できます。(P.15 ページ)
2 浴室乾燥スイッチ	浴室の乾燥時に使用します。「自動」「タイマー」「エコ」の3つの運転コースが選択できます。(P.19 ページ)
3 衣類乾燥スイッチ	衣類の乾燥時に使用します。「自動」「タイマー」「エコ」の3つの運転コースが選択できます。(P.20 ページ)
4 涼風スイッチ	浴室の涼風運転に使用します。(P.17 ページ)
5 換気スイッチ	浴室の換気運転時に使用します。 「自動」「タイマー」の2つの運転コースが選択できます。(P.25 ページ)
6 温度スイッチ	暖房時の温度設定に使用します。「高」「中」「低」3種類の温度が選択できます。
7 風向スイッチ	各運転の風向き（ルーバー角度）を切り替えるときに使用します。 7段階（スイング含む）の風向きが選択できます。
8 停止スイッチ	各運転を停止します。 ※ 24 時間換気運転は停止できません。
9 24 時間換気スイッチ	24 時間換気運転に使用します。(P.27 ページ)
10 浴室換気切スイッチ	24 時間換気運転を一時的に止めるときに使用します。(P.27 ページ)
11 時間設定スイッチ	各運転の残り時間の設定に使用します。
12 運転モード表示部	各運転（暖房・涼風・浴室乾燥・衣類乾燥・換気）の運転時間、浴室換気切の設定時間、設定温度、風向（ルーバー角度）を表示します。
13 送信部	リモコンの操作信号を発信します。本体のリモコン受光部に向けて操作します。
14 リモコンくさり	万が一、リモコンを落としてしまったとき、破損を最小限に抑えるためのくさりです。

運転モード表示部

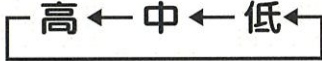

名称	内容
15 運転表示	各運転（暖房・涼風・浴室乾燥・衣類乾燥・換気・24時間換気・浴室換気切）とコース（急速・自動・タイマー・エコ）が表示されます。
16 温度表示	暖房運転の設定温度が表示されます。 
17 タイマー表示	各運転（暖房・涼風・浴室乾燥・衣類乾燥・換気）と浴室換気切の設定時間が表示されます。
18 通信中表示	リモコンの操作信号を、本体のリモコン受光部に送信中表示されます。
19 風量表示	24時間換気の風量が表示されます。      暖房運転のコースが表示されます。 ● 24時間換気：標準⇄冬期      ● 暖房：強・弱
20 風向表示	（暖房・涼風・浴室乾燥・衣類乾燥）運転中に7段階（スイング含む）の風向が表示されます。
21 電池消耗表示	 が表示されたら、乾電池を交換してください。 乾電池が使用できる間は、何も表示されません。

# リモコンの取扱い

## リモコンの操作

### リモコンは本体に向けて操作する

- ①各スイッチを操作するときは、リモコンを本体に向けて操作する。
  - ②本体が信号を受信すると、「ピッ」または「ピー」と音がします。
  - ③リモコンの信号を受信できない場合は、一度停止を押してからリモコンを本体に近づけて再度操作する。
- 本体の近くに照明が設置されていたり、壁の色が濃いと本体が信号をうまく受信できない場合があります。

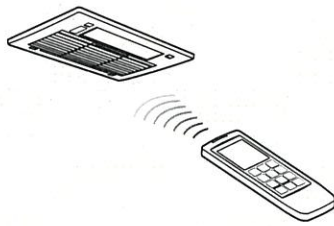

## お願い

- リモコンに故意に水をかけたり、水につけたりしない。  
・防まつ型ですが、多量の水は故障の原因となります。



- リモコンは無理に引っ張らない。  
・くさり（引っかかり）が破損の原因となります。

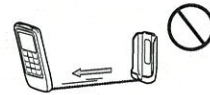

- リモコン裏側の穴に針などを差し込まない。  
・リセット穴ではありません。穴から湿気が侵入し、故障の原因となります。



## リモコンホルダーからの外しかた／付けかた

### リモコンを取り外す

- ①リモコンを上部に持ち上げる。

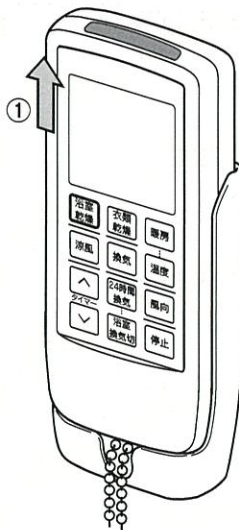

### リモコンを取り付ける

- ①リモコン下部をホルダーに入れる。
  - ②リモコンの下部がホルダーに入ったら、上部を押す。
- 「カチッ」と音がしたら、リモコンは左右のツメで固定されます。



## ⚠注意



- リモコンを使用しないときは、必ずホルダーに入れてください。くさりを外したり、ホルダーから外して放置したり、棚などに横置に放置しないでください。リモコンの故障の原因となる場合があります。

## 乾電池の交換

リモコンの電源は、単4乾電池です。リモコン表示部に「」が表示されたとき(☞ 12ページ)は、乾電池を交換してください。また、リモコンを使用しない場合は、リモコンをリモコンホルダーに正しく取り付けてください。リモコンの乾電池を交換した場合、各モードの設定はすべて初期設定値(工場出荷時)に戻ります。(☞ 46ページ)各運転モードで設定し直してください。

### ⚠注意



■アルカリ乾電池とマンガン乾電池など異種の乾電池や新しい乾電池と古い乾電池を併用しないでください。



■リモコンを破棄する際は、乾電池を抜いてください。入れたまま破棄すると、火災の原因となります。

## 1 裏蓋を取り外す

- ① 裏蓋を手で「あける」の方向へゆっくり回す。
  - ② 裏蓋を手前に外す。
- 裏蓋は1回転ほど回すと外れます。

### お願い

- 裏蓋を外すときは、リモコンに付いている水滴を十分に拭き取ってから取り外してください。

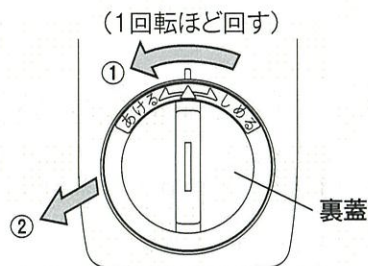

## 2 乾電池を入れる

- ③ 乾電池(単4乾電池2本)を入れる。
- リモコン本体に表示してある⊕の方向に合わせて正しく入れてください。

### お願い

- 電池交換の際は、2本とも新しい乾電池に交換してください。乾電池の寿命は、乾電池の種類によっても異なりますが、通常1年を目安にしてください。
- 付属の乾電池は工場出荷時に納められたもので、自然放電のため寿命が短くなっている場合があります。

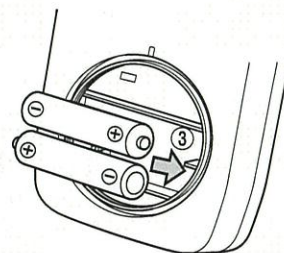

## 3 裏蓋を取り付ける

- ④ 乾電池がしっかりセットされていることを確認し、裏蓋をかぶせる。
  - ⑤ 裏蓋を手で「しめる」の方向へゆっくり回す。
- 裏蓋は、リモコン本体の□と裏蓋の△の位置が合ったところで止まります。(裏蓋は1～2回転ほど回すと止まります)

### お願い

- 裏蓋は傾いた状態で閉めないでください。裏蓋が破損する場合があります。
- 裏蓋の内側の水滴を十分に拭き取ってから取り付けてください。



# 暖房の使いかた

## 各コースの特長

**急速**：より早く浴室を暖めたい場合に適しています。(風量は強コースより強めの設定になっています。)

**強**：浴室の予備暖房に適しています。

**弱**：入浴中の暖房に適しています。(風量は弱めの設定になっています。)

**エコ**：春・秋などの中間期の予備暖房に適しています。温度設定を低めにして、ランニングコストを抑えます。

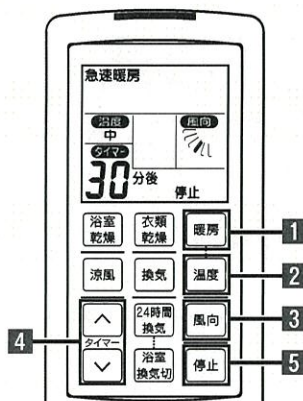

## お願い

- 運転前に浴室の窓とドア、ドアの給気口が開閉できる場合は、給気口を閉めてください。
- 浴室が冷えている季節では、入浴前にあらかじめ「急速」を長めに運転してください。  
短い時間では浴室が十分に暖まらない場合があります、肌寒く感じられることがあります。浴室の種類、大きさ、外気温などによって、浴室の暖まる時間は異なります。
- 他の温水端末(床暖房・ファンコンベクターなど)との同時使用は、温風温度が上がりにくくなることがあります。
- ポンプタイプの容器に入った液体(シャンプーなど)が注ぎ口から漏れることがあります。浴室から出してください。

## お知らせ

- 冷風防止機能により、温水の温度が十分に上がるまでは温風は出ません。
- 浴室内上下の温度差によって足元が寒く感じられることがあります。
- 開始時は暖房「急速」で運転を開始します。
- 風量は室温に合わせて変動します。
- 温度、風向きは前回の設定で運転をします。
- リモコンのタイマー表示は運転の残り時間の目安を表示しています。
- 入浴中に暖房運転をした場合、温風が直接身体に当たると肌寒く感じられることがあります。  
入浴中はコースを「弱」にして、風向きを身体に当たらない方向へ切り替えてのご使用をおすすめします。(P.29ページ)

## 使いかた

1

暖房

を押す

- 暖房運転を開始します。
- 「暖房」を押すたびに下記のようにコース(急速・強・弱・エコ)を変更できます。

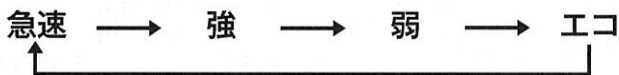

- 運転時間は以下の時間で運転を開始します。

前回設定が 1 時間未満の場合	前回の設定時間
前回設定が 1 時間以上の場合	1 時間

機器本体



急速暖房





<温度の調節は>

**2** 温度 を押す

- 温度 を押すたびに下記のように室温レベルを変更できます。

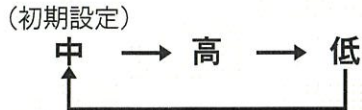

- 2回目以降の運転では、前回の設定で運転を開始します。
- 室温レベルは「急速」・「強」・「弱」で共通のため個別の設定はできません。「エコ」の室温レベルは別に設定できます。
- エコの設定温度は急速、強、弱よりも低めに設定されています。



<風向きの調節は>

**3** 風向 を押す

- 風向 を押すたびに下記のように風向きを変更できます。

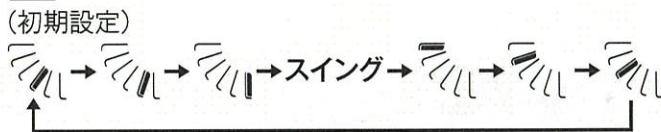

- 2回目以降の運転では、前回の設定で運転を開始します。
- 風向きの調節について詳しくはP.29ページをご覧ください。



<運転時間の変更は>

**4** 向上/下向きボタンで時間を設定する

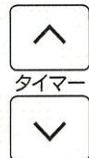

スイッチ	設定時間 (範囲)	設定時間 (単位)
(増える) ↑ タイマー	5分～1時間まで	⇒ 5分刻み
(減る) ↓	1～6時間まで	⇒ 0.5時間 (30分) 刻み

- ↑ または ↓ を押し続けると、設定時間が連続して増える、または減ります。
- 設定時間が終了すると本体表示部の運転/給水ランプが消灯し、暖房運転が停止します。



<途中で停止したいときは>

**5** 停止 を押す

- 暖房運転が停止します。
- リモコンの表示が消えます。

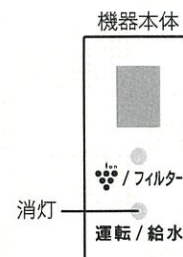

# 涼風の使いかた

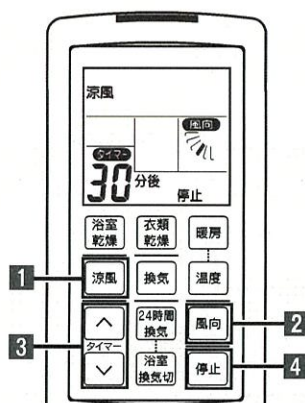

## お願い

- 浴室の給気口を十分に開けてください。また、給気口がない場合はドアを少し開けてください。

## お知らせ

- 暖房運転、乾燥運転直後に涼風運転をした場合は、機器内部が冷えるまでしばらくは温風が出ます。
- 涼風運転は「強」・「弱」の切り替えはできません。
- 風向き、運転時間は前回の設定で運転をします。
- リモコンのタイマー表示は運転の残り時間の目やすを表示しています。

## 使いかた

1

涼風

を押す

- 涼風運転を開始します。

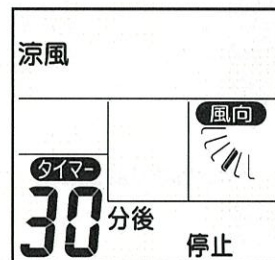
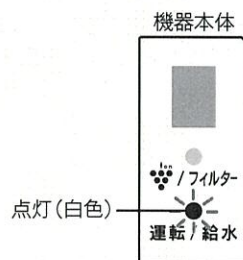

<風向きの調節は>

**2** 風向 を押す

- 風向 を押すたびに下記のように風向きを変更できます。

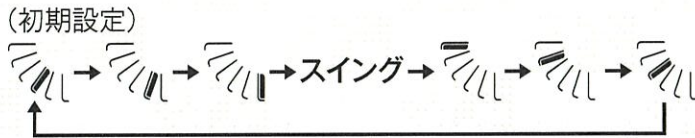

- 2回目以降の運転では、前回の設定で運転を開始します。
- 風向きの調節について詳しくはP.29ページをご覧ください。



<運転時間の変更は>

**3** 時間で時間を設定する

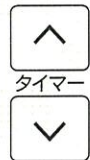

スイッチ	設定時間 (範囲)	設定時間 (単位)
(増える) ↑	5分～1時間まで	⇒ 5分刻み
タイマー ↑ ↓	1～10時間まで	⇒ 0.5時間(30分)刻み
(減る) ↓	10～12時間まで	⇒ 1時間刻み

- ↑ または ↓ を押し続けると、設定時間が連続して増える、または減ります。
- 設定時間が終了すると本体表示部の運転/給水ランプが消灯し、涼風運転が停止します。



<途中で停止したいときは>

**4** 停止 を押す

- 涼風運転が停止します。
- リモコンの表示が消えます。

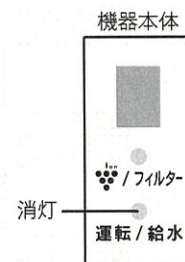

# 浴室乾燥、衣類乾燥の使いかた

用途に合わせて2つの専用スイッチがあり、それぞれを使いこなすことで効率良く乾燥機能がご使用になれます。

## 浴室乾燥

入浴後に浴室の乾燥をするときに使用します。(衣類乾燥に比べ、風向き設定範囲・換気風量が浴室の乾燥に適した設定で乾燥運転を行います。)

浴室乾燥スイッチを押すごとにコースが切り替わります。

(次回運転時は前回運転したときのコースから始まります。)

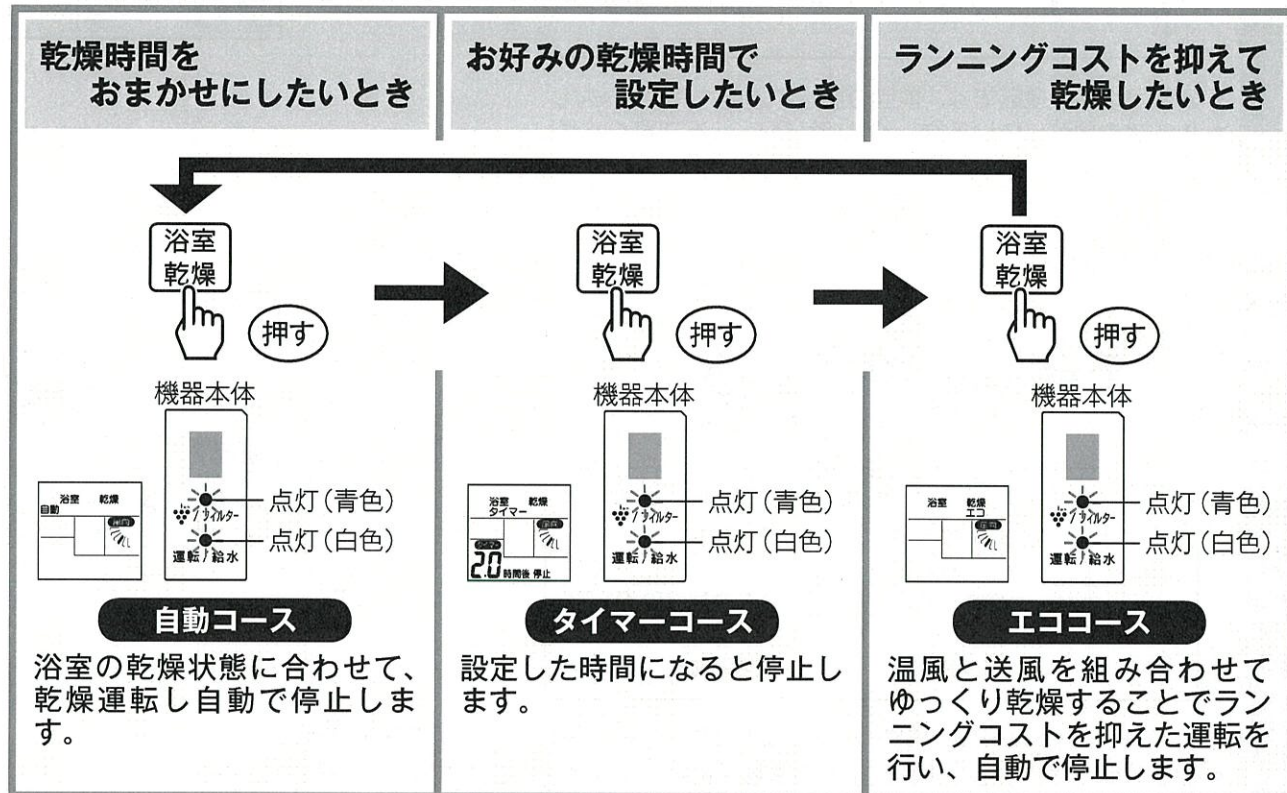

### ●浴室乾燥をするときのポイント

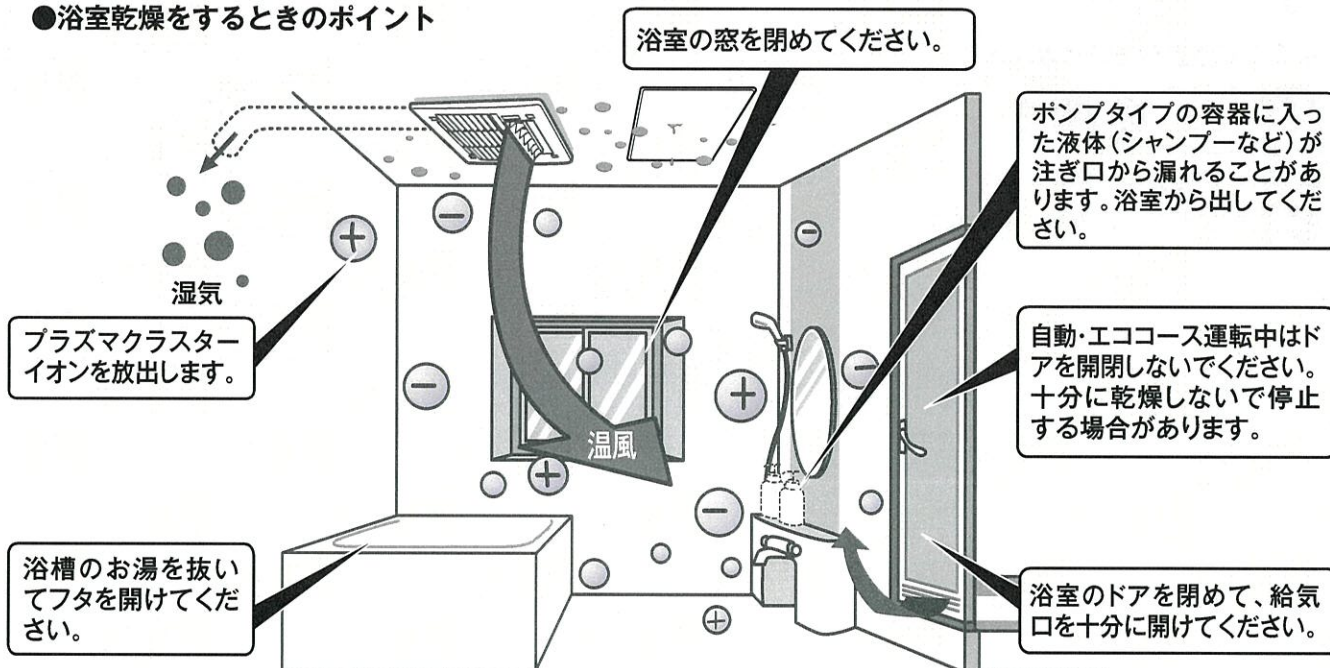

## 衣類乾燥

衣類を乾燥するときに使用します。  
 雨の日や夜でも浴室を物干し場として活用いただけます。  
 衣類乾燥スイッチを押すごとにコースが切り替わります。  
 (次回運転時は前回運転したときのコースから始まります。)

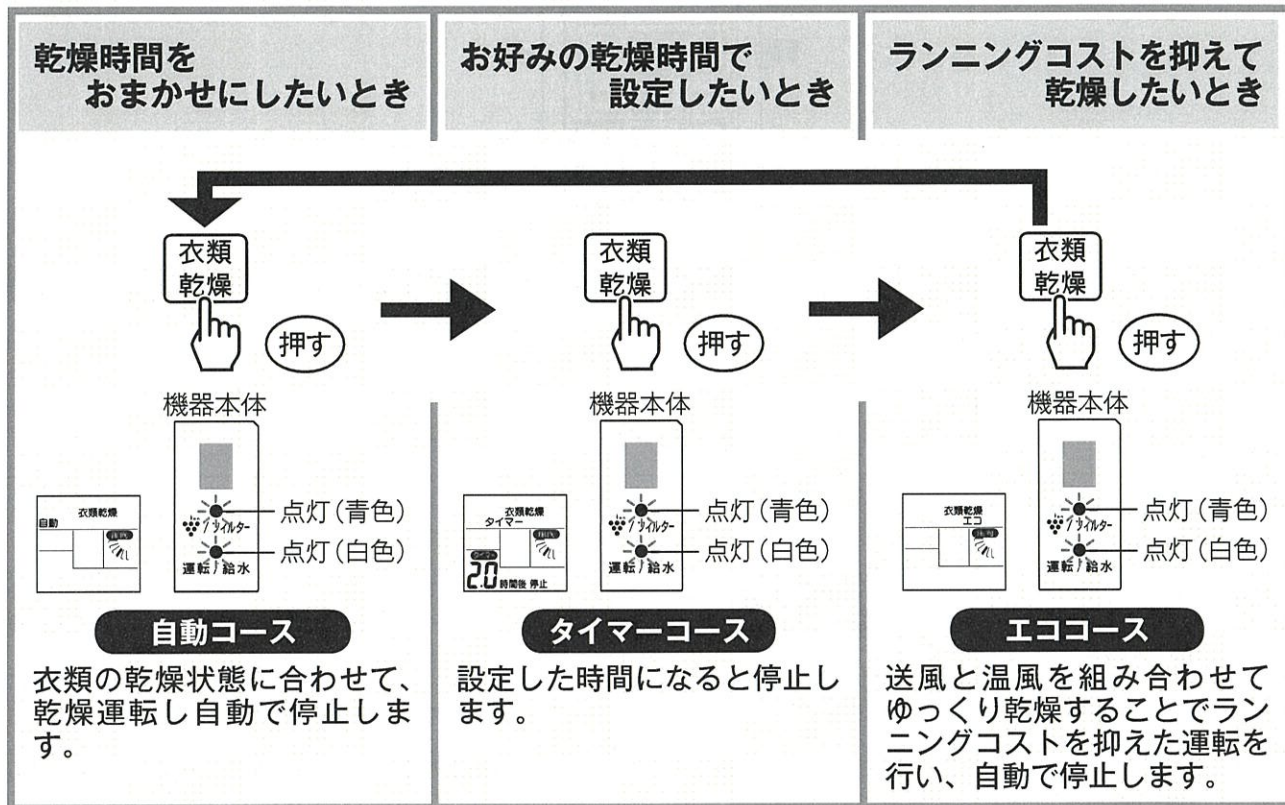

### ●衣類乾燥をするときのポイント

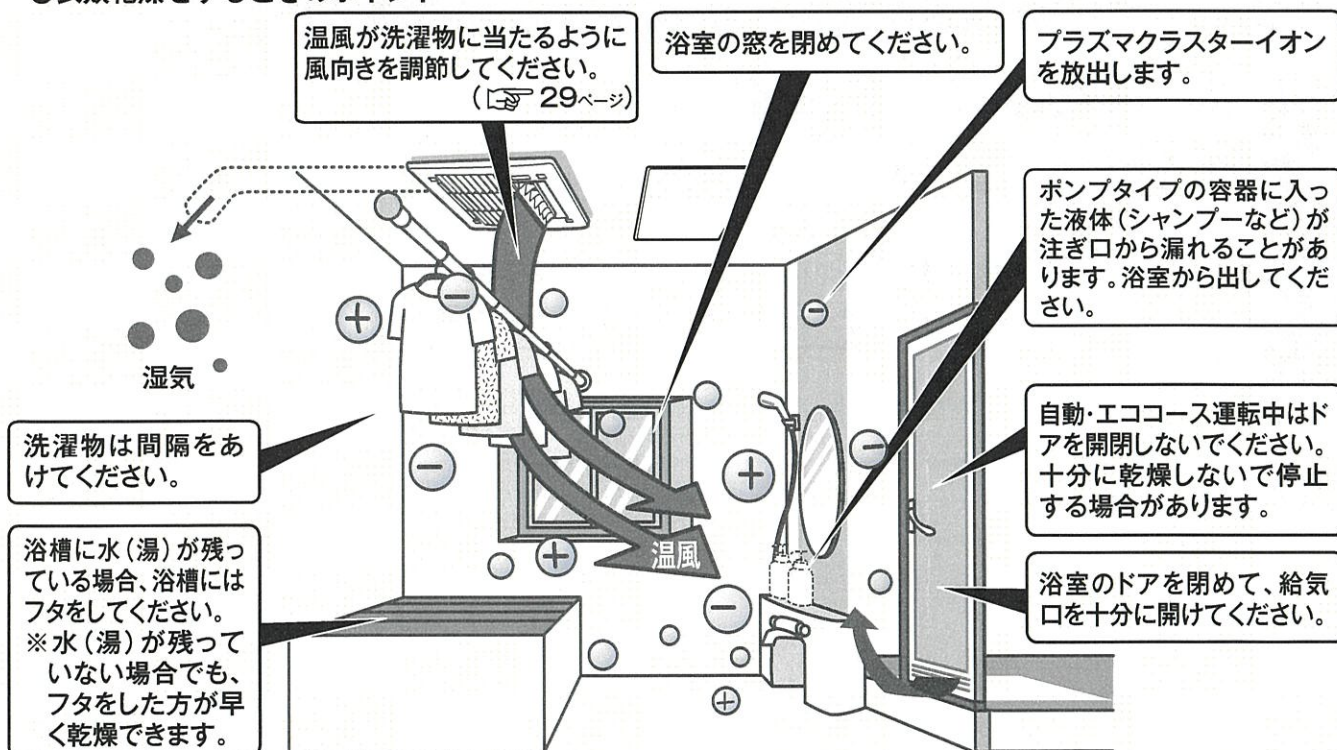

# 浴室乾燥、衣類乾燥の使いかた

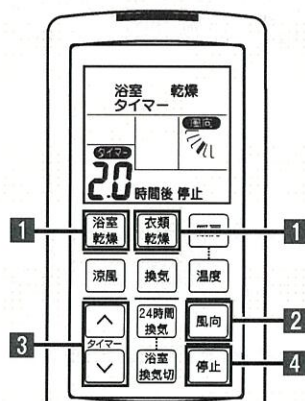

## お願い

- 乾燥運転前に、下記の内容を確認してください。
  - 浴室が湿気でぬれている場合は、あらかじめぞうきんなどでふき取ると、早く乾きます。
  - 衣類乾燥運転終了後はすみやかに衣類を浴室から出すことをおすすめします。衣類に、においがつくときがあります。

## お知らせ

- 洗濯物は「上手な衣類乾燥のしかた」を参考にしてください。(P.23ページ)
- 衣類乾燥(自動・エココース)は運転中に洗濯物を追加すると十分に乾燥しない場合があります。
- 衣類乾燥に必要な時間は洗濯物の種類や量、脱水状態、浴室の種類や大きさ、気温や湿度、洗濯物を吊る位置によって異なります。運転停止時、十分に乾いていない場合は、再度乾燥運転をしてください。
- 浴室乾燥は、天井・壁面などのお手入れのしにくい所の乾燥を目的としています。そのため床面などの風の届きにくい所が一部乾かない場合があります。
- リモコンのタイマー表示は運転の残り時間の目やすを表示しています。
- 自動、エココース時は時間設定はできません。乾燥状態が乾いた状態を検知または最大運転時間(衣類乾燥 自動:3時間、エコ:9時間/浴室乾燥 自動:3時間、エコ:7時間)経過で自動で停止します。
- プラズマクラスター運転は浴室の湿度が高い場合は運転を行いません。また、運転中は「ジー」と音が聞こえる場合がありますが異常ではありません。

## 使いかた

### 1 浴室乾燥 または 衣類乾燥 を押す

- 乾燥運転を開始します。
- 本体表示部のプラズマクラスター/フィルター掃除ランプが青色に点灯し、プラズマクラスターイオンが発生します。
- 浴室乾燥 または 衣類乾燥 を押すたびに下記のようにコースを変更できます。

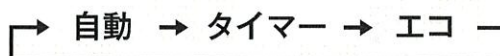

### 自動コース

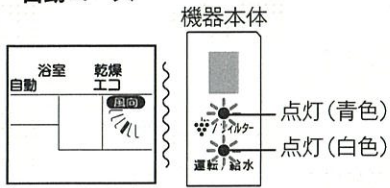

機器本体は乾燥状態を検知して自動で停止します。リモコン表示は約3時間で消灯します。

### タイマーコース

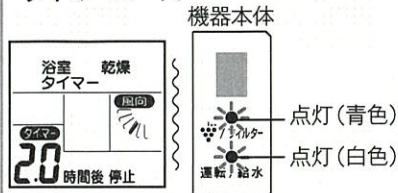

「タイマー」表示には設定時間が表示されます。設定時間が終了すると停止します。

### エココース

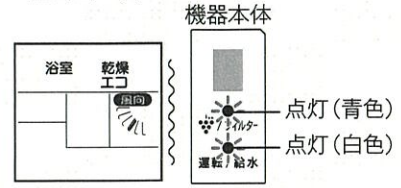

低い温風温度でゆっくり乾燥することで、ランニングコストを抑えた運転を行い、機器本体は乾燥状態を検知して自動で停止します。リモコン表示は、浴室乾燥は約8時間、衣類乾燥は約9時間で消灯します。

### お知らせ

- 衣類乾燥の場合、リモコンには「衣類乾燥」と表示されます。
- 運転開始時は、前回使用したコースで運転を開始します。
- タイマーコースの運転時間は前回の設定で運転をします。
- 各コースの風向きは前回の設定で運転をします。

### <風向きの調節は>

## 2

### 風向 を押す

- 風向 を押すたびに下記のように風向きを変更できます。

(初期設定)

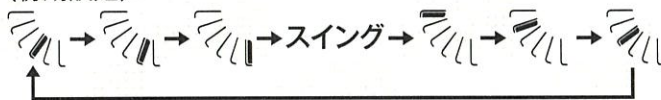

- 2回目以降の運転では、前回の設定で運転を開始します。
- 風向きの調節について詳しくはP.29ページをご覧ください。

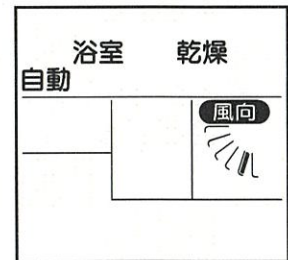

### <運転時間の変更は> (タイマーコース時のみ)

## 3

### ↑ ↓ で時間を設定する

スイッチ	設定時間 (範囲)	設定時間 (単位)
(増える) ↑ タイマー	5分～1時間まで	5分刻み
(減る) ↓ タイマー	1～8時間まで	0.5時間(30分)刻み

- ↑ または ↓ を押し続けると、設定時間が連続して増える、または減ります。
- 設定時間が終了すると本体表示部の運転/給水ランプとプラズマクラスター/フィルター掃除ランプが消灯し、乾燥運転が停止します。

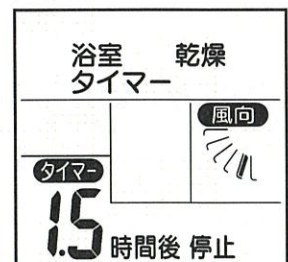

### <途中で停止したいときは>

## 4

### 停止 を押す

- 乾燥運転が停止します。
- リモコンの表示が消えます。

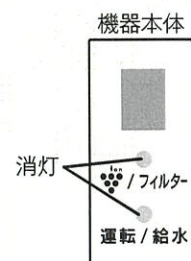

# 浴室乾燥、衣類乾燥の使いかた

## 上手な衣類乾燥のしかた

上手で無駄のない衣類乾燥をしていただくためのポイントを紹介しています。

- 洗濯物は十分に脱水してから乾燥させてください。
- タイマーコース時は、洗濯物を途中で並べかえたり向きをかえると、ムラなく乾かせます。  
※自動、エココース時は、ドアを開閉しないでください。(十分に乾かない場合があります。)
- 洗濯物のしわを伸ばし、重なった部分をなくして干してください。  
※長めの洗濯物は浴槽の水を抜き、浴槽の中まで伸ばして干すとシワになります。(乾燥時間は長くなります。)
- 厚手で乾きにくいものは中央に、薄手で乾きの早いものは端に置くとむらなく乾かすことができます。
- ベルト部などの乾きにくい部分は、温風吹出口(ルーバー)近くに干し、ポケットは裏返すと早く乾かすことができます。
- 洗濯物は温風が当たる位置に干してください。  
※温風が当たらないと最後まで乾燥しない場合があります。
- 洗濯物の間を温風が通り抜けやすいよう5~10cmの間隔をあけてください。  
※一度にたくさん干さないでください。洗濯物の間隔がせまいと風が当たらず十分に乾かない場合があります。  
※ランドリーパイプ1本につきハンガー7~10本を目やすとしてください。  
※衣類の量が多い時はハンガーの間隔をせばめ全体が風に当たるようにしてください。
- 機器の温風は洗濯物の方向に出るようにリモコンで温風吹出口(ルーバー)を調節してください。  
詳しくは、「風向き調節のしかた」をご覧ください。(P.29ページ)



## こんな衣類は乾燥させない

- 絹製品、皮革製品、毛皮製品(変色や衣類のいたみの原因になります。)
- 熱に弱い衣類(衣類のいたみの原因になります。)
- ウールの衣類(縮むことがあります。)
- 接着剤で取り付けたワッペン
- 発泡プリントのついている衣類  
(ワッペンがはがれたり、接着部や発泡プリントが溶けるおそれがあります。)
- ニット、折り目の粗い生地など  
(綿や麻の繊維でも生地の織りかたなどにより縮むことがあります。)

これらの絵表示のあるものは干さない

 または 	 または 	 または 	 または 
 または 	 または 	 または 	



## 衣類量の目安

### ●ハンガー数による目安

(ハンガーは5～10cmの間隔)

質量	ハンガー数
4kg	13本以上+ピンチハンガー
2kg	8～12本程度+ピンチハンガー
1kg	7本程度以下+ピンチハンガー

※衣類が多い場合は、ハンガーの間隔を少しせばめて、衣類全体に温風が当たるようにしてください。

### 代表的な衣類の重さ(参考)

バスタオル1枚	250～300g
タオル1枚	130～150g
シャツ(綿)1枚	110～130g
男性用パンツ(綿)1枚	60～80g
パジャマ(綿)上下	450～500g
靴下(綿)1足	60～70g

### ●洗濯物の量による目安

#### 4kg

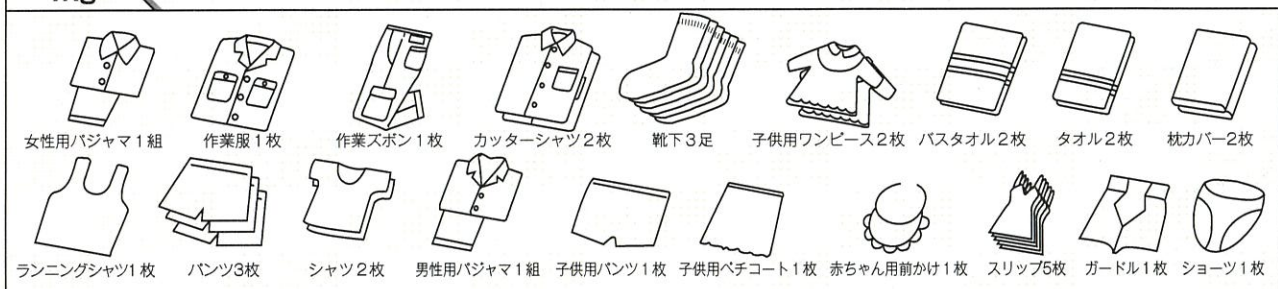

#### 2kg

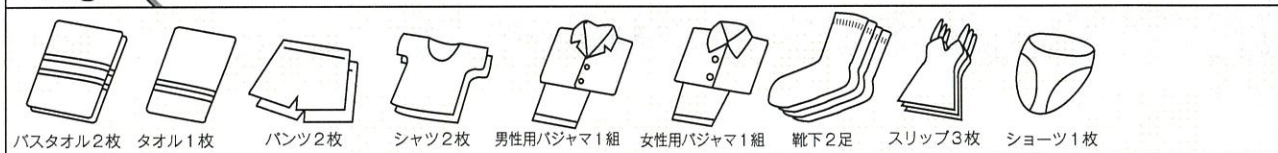

## 乾燥時間の目安

コース	自動	エコ	条件
衣類乾燥(4kg)	約2時間	約7時間30分	<ul style="list-style-type: none"> <li>●浴室内は水滴がない乾燥状態(衣類乾燥の場合)</li> <li>●ユニットバス: 1.0坪</li> <li>●浴室周辺温度、湿度: 15℃ 65%</li> <li>●洗濯物を脱水機にて約5分間脱水したものを使用</li> </ul>
衣類乾燥(2kg)	約1時間30分	約7時間	
浴室乾燥	約2時間30分～3時間	約6時間30分	

※エココースの乾燥時間は送風+換気と温風+換気の運転時間を足した時間になります。

### お知らせ

- 季節、気温、浴室の乾燥状態および広さによって乾燥時間が変化します。  
衣類乾燥の場合は、洗濯物の種類、脱水時間、洗濯物を干す位置や状態などによって乾燥時間が変化します。
- 自動・エココース運転は洗濯物の種類、量、脱水時間、洗濯物を干す位置や状態によっては十分に乾かない場合があります。  
その場合は追加でタイマーコース運転を行ってください。  
タイマーコース運転時に洗濯物が多いときは、途中で並べ替えたり、向きを変えると効率良く乾燥できます。  
(自動・エココース運転中はドアを開閉しないでください。十分に乾燥しないで停止する場合があります。)

# 換気の使いかた

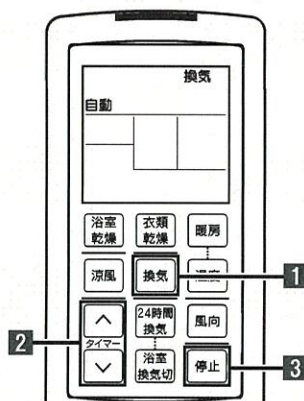

## お願い

- 浴室に窓がある場合は、窓を閉めてください。冬期に窓を閉めずに換気を行うと、機器が凍結し破損するおそれがあります。
- 浴槽に水、またはお湯が残っているときは、必ず浴槽にフタをしてください。
- 浴室の給気口を十分に開けてください。また、給気口がない場合はドアを少し開けてください。
- 入浴中や、浴槽にフタなしでの湯張り中は、換気運転を停止してください。機器本体内に結露が発生し、本体から水滴が落ちる場合があります。

## お知らせ

- リモコンのタイマー表示は運転の残り時間の目安を表示しています。
- 運転時間は前回の設定で運転します。
- 運転開始時は、前回使用したコースで運転を開始します。

## 使いかた

1

換気

を押す

- 換気運転を開始します。
- **換気** を押すたびに下記のようにコース（自動・タイマー）を変更できます。

（次回運転時は前回運転したときのコースから始まります。）

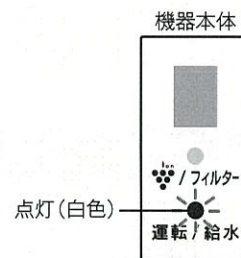
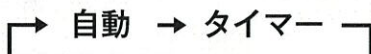

## 自動コースについて

### ●換気時間をおまかせにしたいとき

浴室内の湿度が下がると自動的に停止します。リモコン表示は約6時間で消灯します。  
 ※浴室内の壁面や浴槽に付着している水滴は乾きません。

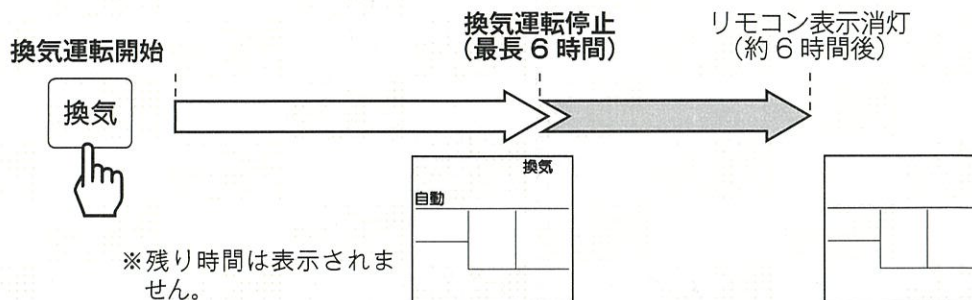

#### お知らせ

- 自動コースは、運転時間を変更することはできません。
- 運転途中で浴室内の湿度が下がったことを判断するために、一時的に換気風量を下げる場合があります。

### <運転時間の変更は> (タイマーコース時のみ)

2



タイマー

## で時間を設定する

スイッチ	設定時間 (範囲)	設定時間 (単位)
(増える) ↑	5分～1時間まで	⇒ 5分刻み
タイマー ↑ ↓	1～10時間まで	⇒ 0.5時間(30分)刻み
(減る) ↓	10～12時間まで	⇒ 1時間刻み

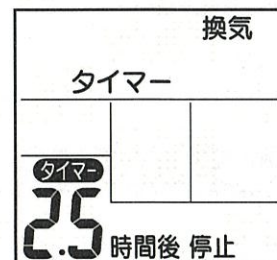

- ↑ または ↓ を押し続けると、設定時間が連続して増える、または減ります。
- 設定時間が終了すると本体表示部の運転/給水ランプが消灯し、換気運転が停止します。

### <途中で停止したいときは>

3

停止

## を押す

- 換気運転が停止します。
- リモコンの表示が消えます。

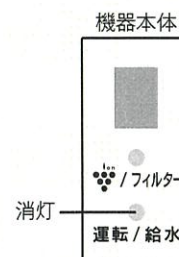

# 24 時間換気の使いかた

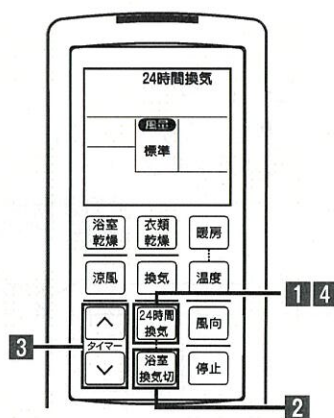

## お願い

- 浴室に窓がある場合は、窓を閉めてください。  
窓が開いていると住居全体の換気ができなくなり、24 時間換気の効果が増えたり減ったりすることがあります。  
また、冬期に窓を閉めずに 24 時間換気を行うと、機器が凍結し破損するおそれがあります。

## お知らせ

- 24 時間換気運転中に暖房運転にすると、浴室の温度が下がらないように換気運転を停止します。
- 外部換気スイッチが押された際など、機器の動作モードによっては、24 時間換気が一時的に停止することがありますが、機器の故障ではありません。(一定時間経過後に自動復帰します。)

### 24 時間換気「冬期」について

- 通常は「標準」でご使用ください。  
冬期など肌寒さ（気流感）を感じる場合は、「冬期」でご使用ください。  
「標準」から「冬期」に切り替えると、換気風量を下げて運転します。
- リモコンのタイマー表示は一時停止時間の目やすを表示しています。

## 使いかた

1

24時間  
換気

を押す

- 24 時間換気運転を開始します。
- **24時間換気** を押すたびに下記のように換気風量を変更できます。

標準 ↔ 冬期

- 冬期の風量は標準より低く設定されます。

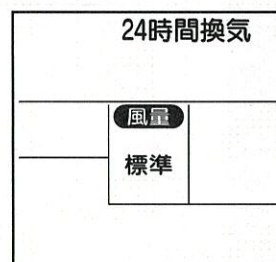
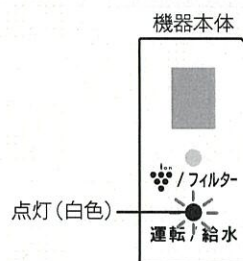

< 24 時間換気運転を一時停止するときには >

2

**浴室換気切** を押す

- 浴室からの換気を一時停止します。
- 24 時間換気運転中のみ操作できます。  
(他の運転を併用している場合は操作できません。)
- 一時停止時間は毎回 1 時間に設定されています。

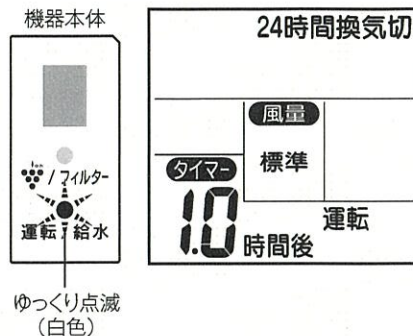

< 一時停止時間の変更は >

3

**↑ ↓** タイマー で時間を設定する

スイッチ	設定時間 (範囲)	設定時間 (単位)
(増える) ↑ タイマー ↓ (減る)	5 分 ~ 1 時間まで	5 分刻み

- ↑ または ↓ を押し続けると、設定時間が連続して増える、または減ります。
- 一時停止を解除するときは再度 **浴室換気切** を押ししてください。  
本体表示部の運転/給水ランプが点灯し、24 時間換気が再開されます。



< 24 時間換気運転を停止したいときは >

4

**24時間換気** を 3 秒以上押し続ける

- 24 時間換気運転が停止します。
- リモコンの表示が消えます。

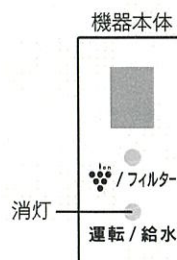

**⚠ 注意**



■ 24 時間換気を長時間停止しない

居住空間の空気が汚染され、人体に影響をおよぼす原因となる場合があります。

# 風向きの調節のしかた



## ⚠ 注意



### ■ 運転中に温風吹出口（ルーバー）・吸込口グリルなどに指や棒を入れない

- けがや故障の原因になります。
- 内部でファンが高速回転しています。
  - 特に小さなお子様がいるご家庭では注意してください。

### ■ 温風吹出口（ルーバー）は、指で操作しない

リモコンで調節するとき、誤った動きの原因になることがあります。また能力が下がったり安全装置がはたらいたり、故障することがあります。

## 使いかた

1

### 風向 を押す

- 「風向」を押すたびに右記のように風向きを変更できます。

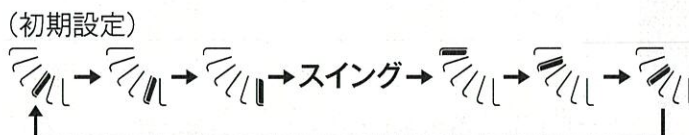

### お知らせ

- 暖房・涼風・乾燥の各運転開始時は、それぞれ前回運転時に設定した風向きになります。
- 暖房運転の「急速」・「強」・「弱」・「エコ」と乾燥運転の「自動」・「タイマー」・「エコ」は、それぞれで風向きを記憶しています。

## 温風吹出口（ルーバー）の各位置およびスイングの範囲

### 〈衣類乾燥運転〉

※温風が衣類に当たるようルーバーを調節してください。

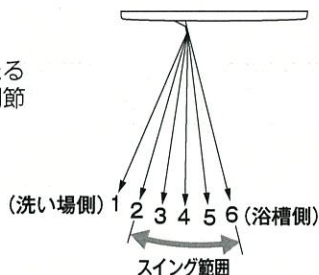

スイング往復時間：約35秒

### 〈暖房・涼風・浴室乾燥運転〉

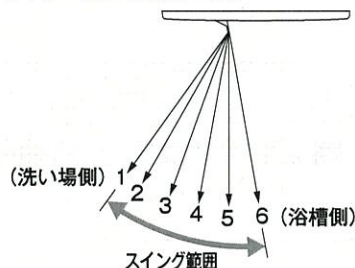



スイング往復時間：約28秒（暖房・涼風運転）  
スイング往復時間：約55秒（浴室乾燥運転）

# 時間の表示について



<例：暖房>

## <時間の表示・カウントダウンについて>

設定時間	表示	減算 (カウントダウン)
5分～1時間まで	分表示 例) 	5分刻み 55→50→……→10→5
1～10時間まで	時間表示 例) 	0.5時間(30分)刻み 10→9.5→……→1.5→1.0
10～12時間まで	時間表示 例) 	1時間刻み 12→11→10

## <各運転の最大設定時間と初期設定時間について>

運 転	最大設定時間	初期設定時間
暖 房	6時間	30分
涼 風	12時間	30分
浴室、衣類乾燥(タイマー)	8時間	2時間
換気(タイマー)	12時間	3時間
浴室換気切	1時間	1時間

# 各種設定の変更 (カスタマイズ機能)

## 使いかた

**1**  と  を同時に  
2秒以上押し続ける

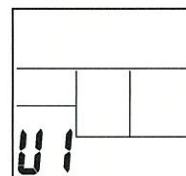

**2**  /  で設定変更する  
機能を選ぶ

- U1 と U2 の機能を設定できます。  
詳しい内容は 32 ページの表をご覧ください。

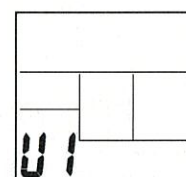

**3**  を押す

- 表示が設定項目に切り替わります。

**2** で U1 を選択した場合

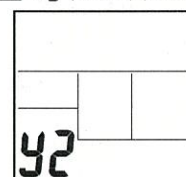

**4**  /  で設定項目を選ぶ

- または  を押すたびに、設定項目が変更されます。

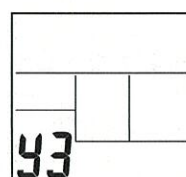

**5**  を押す

- 設定の変更が確定し、本体表示部のランプはすべて点滅します。
- 引き続き他の機能を設定する場合は、**2** ~ **5** を行ってください。

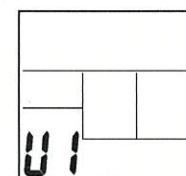
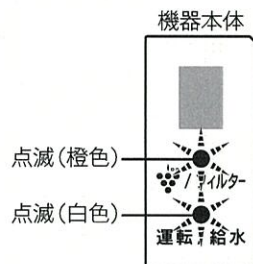

**6**  を押す

- リモコンの表示が消えます。

### お知らせ

- 操作をしない状態が 1 分継続すると、設定を確定します。

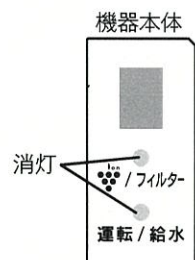



ご使用形態に応じて以下の機能の設定を変更することができます。  
 ※停電時においても各種設定は、本体に記憶されています。

機能	設定時のリモコン表示	内容	設定項目						
フィルター掃除お知らせ機能	U1	フィルター掃除のお手入れ時期をランプの点灯でお知らせするかどうかを設定することができます。 <table border="1"> <tr> <td>早め</td> <td>2～3カ月程度</td> </tr> <tr> <td>普通</td> <td>4～6カ月程度</td> </tr> <tr> <td>遅め</td> <td>8～12カ月程度</td> </tr> </table> ※各運転での使用時間を積算し、時期を見えています。 使用する運転モード、頻度によりお知らせ時期が前後します。	早め	2～3カ月程度	普通	4～6カ月程度	遅め	8～12カ月程度	Y0：お知らせしない Y1：お知らせする（時間設定：早め） Y2：お知らせする（時間設定：普通）（初期設定） Y3：お知らせする（時間設定：遅め）
早め	2～3カ月程度								
普通	4～6カ月程度								
遅め	8～12カ月程度								
湯はり自動連動時の浴室温度設定 ※ 1	U2	湯はり自動連動時の浴室温度レベルを設定できます。 ※ 2	L1：温度低め L2：標準（初期設定） L3：温度高め						

- ※ 1 湯はり自動連動によって暖房運転をしますが、リモコンには暖房運転の表示はされません。  
 （自動連動運転は、対応のガス給湯暖房機およびリモコンの場合のみ設定できます。）
- ※ 2 ガス給湯暖房用熱源機のリモコン操作で、浴室暖房連動を浴室温度レベルにより自動で運転する場合は、運転を開始する温度の「温度低め」・「標準」・「温度高め」の選択は、湯はり自動連動時の浴室温度の浴室温度レベルで設定されます。  
 （浴室暖房連動自動は、対応のガス給湯暖房用熱源機およびリモコンの場合のみ設定できます。）
- リモコンの設定は、電池交換時や電池切れの際には初期設定値（工場出荷時）に戻ります。

**お願い**

- すべての運転を停止させた状態（24時間換気を除く）で設定してください。

# 日常のお手入れ

安全にお使いいただけるように、点検とお手入れは定期的に行ってください。

## ⚠️注意



### ■機器やリモコンに故意にお湯や水をかけない

思わぬ事故や故障の原因になります。

### ■機器・リモコン・ランドリーパイプに浴室用洗剤・防カビ剤・塩素系洗剤・殺虫剤・ベンジン・シンナー・アルコール・アセトンなどの洗剤・溶剤をふきかけない

万が一、かかったときはすぐに水でぬらした布でふき取ってください。さび、故障の原因になります。また、機器の樹脂部分に付着した洗剤などを放置するとひび割れ、変色などの原因になります。

### ■煙が出るタイプの防カビ剤の使用は控える。使用する場合には、機器全体をビニール等で覆い、機器内に防カビ剤が入らないようにする

機器内部には銅・しんちゆう・アルミ製部品を使用しており、防カビ剤に含まれる成分と反応して、機器内部の部品の故障・さびの原因になります。

### ■機器などの掃除をするときは、足元に十分に注意する

転倒やけがの原因になります。

- すべりやすい履物をはいたり、不安定な踏み台を使用しないでください。
- 浴槽の縁やフタの上にはのらないでください。



### ■お手入れ前には必ず運転を停止する

やけどやけがのおそれがあります。

- 手袋などで指先を保護してください。
- 機器が冷えていることを確認してください。
- 循環ファンが止まり温風が出なくなったことを確認してください。
- 遠隔操作をされないよう、熱源機のリモコンの無線LAN機能をOFFにしてから行ってください。(操作方法は熱源機の取扱説明書をご覧ください。)

## お願い

■ みがき粉・化学ぞうきん・ガラスクリーナー・タワシなどの固いものなどは絶対に使用しないでください。樹脂部の割れ、傷、変形および変色の原因になります。

■ **もし、煙が出るタイプの防カビ剤を使用するときには**  
機器内部に防カビ剤が入らないようする。(実施の例を参照してください)

### 実施の例

- ① 浴室内を乾かす。
  - ② 機器の運転を停止する。(※1)
  - ③ 大きめのビニール袋でフロントパネル全体を覆い、天井にテープで固定する。
  - ④ 防カビ剤をセットし、くん煙する。
  - ⑤ 2時間以上放置後、ビニール袋を取りはずす。
  - ⑥ 防カビ剤の取扱説明書に記載されている方法にしたがって換気をおこなう。
- (※1) 24時間換気運転をボタン長押しで停止し、作業後に必ず運転を再開してください。  
( 27、28ページ)

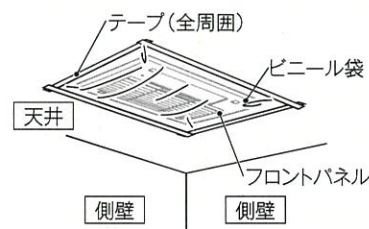

## お知らせ

- エアフィルターにゴミやほこりがたまると、風量が減り、暖房や乾燥効果が低下したり、運転音が大きくなる場合があります。

## リモコンのお手入れ（汚れたらそのつど）

### からぶきする

- 汚れがひどいときは、やわらかい布に水で薄めた台所用中性洗剤をつけてふき取った後、水を含んだ布で軽くふき取ってください。



電池がなくなったら、乾電池を交換する（ 14ページ）

## フロントパネルのお手入れ（汚れたらそのつど）

運転停止中に、やわらかい布をぬるま湯でぬらして、よくしぼってからフロントパネルをふく

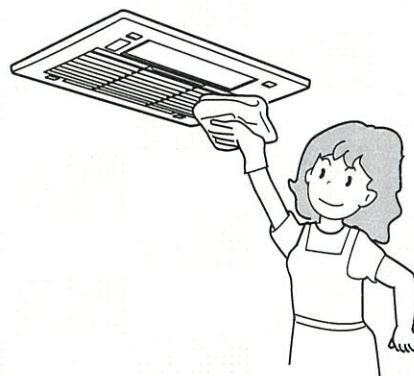

# 日常のお手入れ

## エアフィルターのお手入れ

### フィルター掃除お知らせ機能について

- 使用する運転モード、頻度に応じたタイミングでエアフィルターのお手入れ時期をお知らせします。
- プラズマクラスター／フィルター掃除ランプが点灯したらエアフィルターのお手入れをおこなってください。

### お知らせ

- 各運転での使用時間を積算し、本体のエアフィルターのお手入れ時期をお知らせする機能です。エアフィルターが詰まっている状態を報知するものではありません。
- 機能の設定の変更については  32ページフィルター掃除お知らせ機能をご覧ください。

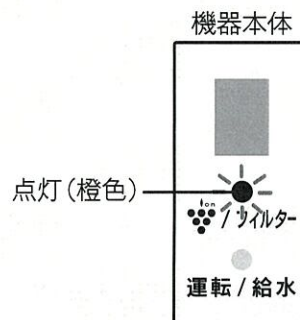

### <プラズマクラスター・フィルター掃除ランプが点灯したら>

## 1 運転停止中に、 エアフィルターを取り外す

- エアフィルター中央凹部に指をかけ、右図の矢印の方向へ外してください。



### お願い

- エアフィルターの裏側に水がたまっていることがありますので、注意してください。
- 網の部分に無理な力を加えないでください。強く押さえると、網が破損する場合があります。
- すべりやすい履物をはいたり、不安定な踏み台を使用しないでください。
- 浴槽の縁やフタの上にのらないでください。

## 2 エアフィルターを 掃除機などで掃除する

- 掃除機のブラシなどを使ってほこりを吸い取ってください。  
また、特にひどい汚れが付着しているときは、エアフィルターを薄めた台所用中性洗剤で洗った後、十分に乾かしてください。

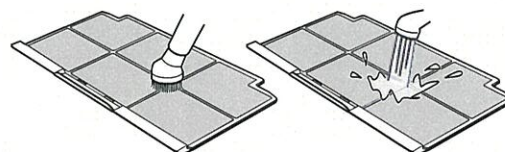

### ⚠注意



- ドライヤーによる乾燥は絶対にしないでください。エアフィルターの反り、変形の原因になります。
- ブラシのない吸引ノズルはフィルターの破損のおそれがありますので、絶対に使用しないでください。

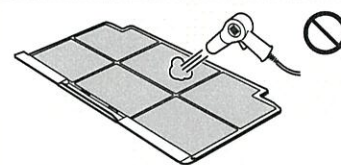

### 3 エアフィルターを取り付ける

- エアフィルターはゆっくり、カチッと音がするまで挿入してください。

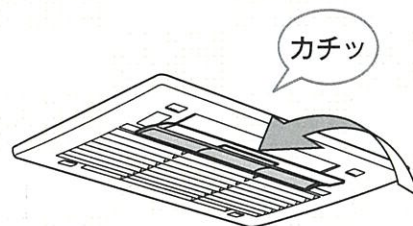

#### お願い

- 水洗いをしたときは、水気をよくきってから十分に乾かした後、取り付けてください。

#### △注意



- エアフィルターを外したままで運転しない  
故障の原因になります。

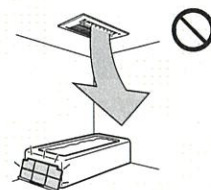

<フィルター表示を消したいとき>

### 1 お手入れした後、 運転を停止した状態で、

 と  を同時に 2 秒以上押す

- すべてのランプが点滅した後に、プラズマクラスター／フィルター掃除ランプが消灯し、これまでの運転積算時間がリセットされます。

#### お知らせ

- プラズマクラスター／フィルター掃除ランプの点灯がない状態でエアフィルターの掃除をされた場合は、掃除後に運転積算時間のリセットをしてください。  
リセットをしない場合、掃除後すぐにプラズマクラスター／フィルター掃除ランプが点灯することがあります。

# よくあるご質問 (Q&A)

## Q. 温風が出ない

### 暖房スイッチを押してもすぐに温風が出ない

- A. 冷風防止機能により、機器内が暖まるまで風が出ないしくみになっています。そのまましばらくお待ちください。  
(暖房スイッチを押してから、2~3分後に温風が出てきます。)

### 衣類/浴室乾燥でエココースを選択すると他のコースに比べて風が暖かくない

- A. 温風と送風を組み合わせることで、ランニングコストを抑えるコースです。異常ではありません。

## Q. プラズマクラスター／フィルター掃除ランプ(橙色)が点灯した

### ランプの消し方が分からない

- A. ランプのリセット操作が必要になります。  
イラストのとおり、リセット操作を行ってください。  
エアフィルターの掃除方法は [P.35](#) ページを参照してください。

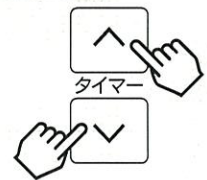

同時に 2 秒以上押す

## Q. 運転音が大きい

### 以前より運転音が大きくなった

- A. エアフィルターのほこり詰まりが考えられます。  
[P.35](#) ページを参照しフィルターを掃除してください。  
A. 排気口のほこり詰まりが考えられます。定期的な清掃をおすすめします。おわかりにならないときは、お買い上げの販売店、または当社お客様センターに連絡してください。



### 暖房、乾燥運転時に「ピシッ」ときしむような音がする

- A. 温度変化にともない機器内の樹脂部品が膨張・収縮し、こすれることで発生する音です。異常ではありません。

その他のご質問は次のページへ [⇒](#)

# 故障かな？と思ったら

故障かな？と思ってもよく調べてみると故障でない場合もあります。  
修理を依頼する前に、もう一度次の点をお調べください。

## お願い

■ このほかに異常があるときや、おわかりにならないときは、お買い上げの販売店、または当社お客様センターへご連絡ください。

	状況・現象	原因	処置
リモコンユニット	<b>運転スイッチを押しても本体の運転・給水ランプが点灯せず運転もできない</b> リモコンの信号を受信できない。 (「ピッ」「ピー」音がしない)	ブレーカーが作動またはヒューズが溶断したか、漏電ブレーカーが作動しています。	修理が必要です。お買い上げの販売店、または当社お客様センターへご連絡ください。
		リモコンの信号が本体に届いていない。 リモコンを本体に向けて操作していない。 本体の近くに照明が設置されている。 壁の色が黒い、または濃い。	リモコンを本体に向け、近づけて操作するか、明るさ調整ができる照明の場合は、照明をやや暗くして、操作してください。
	<b>運転スイッチを押してもリモコンの液晶表示が出ない</b>	リモコンの電池切れ。	リモコンの乾電池を交換してください。(P.14 ページ)
温風吹出口(ルーバー)からの風ユニット	<b>風量が少ない</b> 温風は出るが風が弱い。 ファンからバサバサ音がする。	エアフィルターの目詰まりか、またはエアフィルターに水滴が付着している。	エアフィルターの清掃をしてください。(P.35 ページ) 水滴を除去してください。
	<b>浴室が暖まらない(温風が出ない)</b> 暖房、乾燥スイッチを押して動作させても温風が出ない。	暖房運転は冷風防止機能により、温水温度が十分に上がるまで風が出ないしくみになっている。 機器の異常。 熱源機の異常。	そのまましばらく待ってください。 (暖房スイッチを押してから、2～3分後に温風が出てきます。) 修理が必要です。お買い上げの販売店、または当社お客様センターへご連絡ください。 熱源機の取扱説明書に従ってチェックしてください。それでも直らないときはお買い上げの販売店、または当社お客様センターへご連絡ください。
温度ユニット	<b>浴室が暖まらない</b> 温風は出ているが風が弱い。	エアフィルターのほこり詰まり。	エアフィルターの清掃をしてください。(P.35 ページ)
	<b>暖房運転をしても浴室が暖まらない</b> 温風は正常に出ている。	浴室のドア(給気口)・窓が開いている。 「弱」または「エコ」設定になっているか設定温度が低い。 他の温水端末器(床暖房・ファンコンベクターなど)と同時に使用している。	ドア(給気口)・窓を閉めてください。 「急速」または「強」設定にし、設定温度を上げてください。 温風温度が上がりにくくなるため、同時の使用をできるだけ避けてください。

# 故障かな？と思ったら

	状況・現象	原因	処置
換気について	浴室から24時間換気ができない 換気されない。換気風量が少ない。	暖房を運転している。 浴室換気切が設定されている。	機器の故障ではありません。 (暖房の運転中、浴室換気切設定中は24時間換気は行いません。)
		暖房の運転停止から1時間経過していない。	機器の故障ではありません。 暖房の運転停止から1時間は低風量で換気を行い、その後通常の換気風量に戻ります。)
	換気をしても浴室が乾かない	換気運転で浴室を乾燥しようとする と長時間必要なおえ、十分に乾かない 場合がある。	機器の故障ではありません。 浴室乾燥運転をしてください。
	浴室が乾かない 浴室の一部(床)が乾かない。	浴室の角等乾きにくい場所は完全に 乾燥しない場合がある。	機器の故障ではありません。 (☞ 19～24ページ)
	衣類が乾かない	衣類の種類や量、脱水状態、浴室の 種類や大きさ、気温や湿度、干し方、 風向きによって、十分に乾燥しない 場合がある。	機器の故障ではありません。 (☞ 19～24ページ)
乾燥について	乾燥時間が 以前より長い 温風は出ているが風が 弱い。	エアフィルターのほこり詰まり。	定期的なエアフィルターの清掃を してください。(☞ 35ページ)
	乾燥時間が 以前より長い 温風は正常に出ている。	浴室のドア・窓・浴槽のフタが開い ている。 給気口が閉まっている。	ドア・窓・浴槽のフタを閉めてく ださい。 給気口を開けてください。 (☞ 19～24ページ)
		洗濯物に温風が当たっていない。	温風吹出口(ルーバー)の風向きを 調節してください。(☞ 29ページ)
		洗濯物の量が多い。	洗濯物に温風が当たる程度の量に調 整してください。(☞ 23ページ)
		衣類乾燥前に浴室がぬれている。 または気温が低い。	機器の故障ではありません。
他の温水端末器(床暖房・ファンコ ンベクターなど)と同時に使用して いる。	温風温度が上がりにくくなるため、 同時の使用をできるだけ避けてく ださい。		



状況・現象	原因	処置
運転音大きい	エアフィルターのほこり詰まり、機器内部へのほこり詰まり。	定期的なエアフィルターの清掃をしてください。(P.35ページ)
	屋外の排気口のほこり詰まり。	機器の故障ではありません。定期的な清掃をおすすめします。
換気や涼風の音が大きい	屋外の風が強いと風量を保つために音が大きくなることもある。	一時的なもので異常ではありません。
運転時に「バサバサ」と音がする	エアフィルターに水滴やほこりが付着している。	付着している水滴やほこりを取り除いてください。
運転切替時、しばらくしてから「ピシッ」と音がする	温度変化にともなう熱膨張・収縮。	一時的なもので異常ではありません。
温風吹出口（ルーバー）の開き具合によって運転音が変わる	温風吹出口（ルーバー）の位置によって風の流れが変わるため。	機器の故障ではありません。
温風吹出口（ルーバー）が閉じるときに「コトコトン」と音がする	温風吹出口（ルーバー）が閉じるときの温風吹出口（ルーバー）位置確認。	機器の故障ではありません。
上記以外の運転時異常音がする	締付部のゆるみ。 ファンモーターの振動。 機器内部へのほこり詰まり。	点検・修理が必要です。お買い上げの販売店、または当社お客様センターへご連絡ください。
	エアフィルターのガタツキ。	エアフィルターをしっかりと挿入してください。

# 故障かな？と思ったら

状況・現象	原因	処置
<b>水滴が落ちる</b> 機器本体から水滴が落ちる。 また色のついた水滴が落ちる。	浴室内在結露しているときや入浴中に換気運転をしたとき、機器本体に付着している水滴が落ちる場合がある。また入浴剤をご使用の場合は入浴剤の混ざった浴槽水が蒸発し、結露したり色のついた水滴が落ちる場合がある。	水滴をふき取ってください。 また入浴中は換気運転を停止してください。
	機器本体からの水漏れ。	修理が必要です。お買い上げの販売店、または当社お客様センターへご連絡ください。
<b>運転中のおいや乾燥運転後の衣類のおいが気になる</b>	浴室内や機器が暖まることによりにおいが出る場合がある。また、洗濯物が生乾きになっている場合や浴室に長時間放置した場合に、においがつく場合がある。	早めに取り出してください。 機器の故障ではありません。
<b>換気の排気口から白い湯気が見えたりしずくが落ちる</b>	浴室の温かい湿気が冷やされて白く見えたり結露することがある。	機器の故障ではありません。
<b>エアフィルターの掃除をした後にプラズマクラスター／フィルター掃除ランプが橙色に点灯する</b>	プラズマクラスター／フィルター掃除ランプは機器の運転時間の積算で報知タイミングを見るため、任意のタイミングで掃除をされた場合、エアフィルターの掃除後にランプが点灯することがある。	機器の故障ではありません。 フィルター表示のリセット操作を行ってください。 (P.36ページ)
<b>エアフィルターが詰まっていないのにプラズマクラスター／フィルター掃除ランプが橙色に点灯する</b>	プラズマクラスター／フィルター掃除ランプは定期的なお手入れ時期をお知らせするための報知機能であり、エアフィルターの詰まりを検知するものではない。	機器の故障ではありません。 フィルター表示のリセット操作を行ってください。 (P.36ページ)

その他

# 本体表示部にこんな表示が出たら

この機器には、安全装置が作動したときのお知らせ機能がついています。使用中に機器が停止したら、安全装置が作動していないか調べてください。

<本体表示部の各ランプがエラーをお知らせします>

状況・現象	原因	処置
<b>本体の運転／給水ランプが白色に点滅する</b>	浴室暖房乾燥機の異常。	お買い上げの販売店、または当社お客様センターにご連絡ください。
	「浴室換気切」中は、運転／給水ランプが白色にゆっくり点滅します。 (P.28 ページ)	機器の故障ではありません。
<b>本体の運転／給水ランプが赤色に点滅する</b>	熱源機の異常。 (循環水の不足以外)	熱源機の取扱説明書に従ってチェックしてください。 それでも直らないときはお買い上げの販売店、または当社お客様センターにご連絡ください。
<b>本体の運転／給水ランプが赤色に点灯する</b>	熱源機の循環水の不足。	熱源機の取扱説明書を読んで補給してください。

# 長期使用製品安全表示制度に関するお願い

## 長期使用製品安全表示制度について

- 長期使用製品安全表示制度とは「経年劣化による重大事故発生率は高くはないものの、その残存台数が多く長期間使用されることが多いために、重大事故が一定程度発生している消費生活用製品について、製造・輸入業者が、経年劣化によるリスクの注意喚起をする表示をし、消費者に適切な行動を促す制度」です。
- 本機器は長期使用製品安全表示制度で指定された対象製品です。

## 機器への表示について

- 長期使用製品安全表示制度の対象製品は、機器本体と付属のリモコンに製造年・設計上の標準使用期間および長期使用時の注意喚起文を表示することになっています。機器のフロントパネルおよびリモコンの正面に下記項目が表示されていますので、確認してください。  
※お客様ご自身でラベルをはがさないでください。

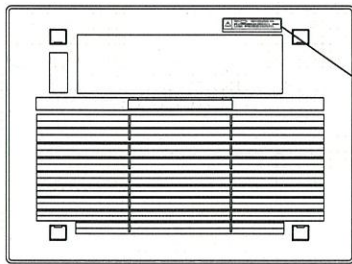

【製造年】  年 【設計上の標準使用期間】 10年

設計上の標準使用期間を超えて使用されますと、経年劣化による発火・けが等の事故に至るおそれがあります。

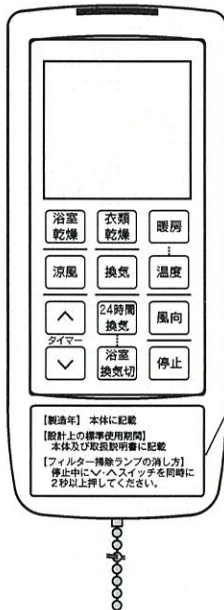

【製造年】 本体に記載

【設計上の標準使用期間】  
本体及び取扱説明書に記載

【フィルター掃除ランプの消し方】  
停止中に▽・△スイッチを同時に  
2秒以上押してください。

【製造年】 本体に記載  
【設計上の標準使用期間】  
本体及び取扱説明書に記載  
【フィルター掃除ランプの消し方】  
停止中に▽・△スイッチを同時に  
2秒以上押してください。

## 設計上の標準使用期間について

- この機器は、設計上の標準使用期間\*を10年と算定しております。
- ※設計上の標準使用期間とは、標準的な使用条件（下記の「設計上の標準使用期間の算定根拠について」を参照）で適切な取扱いで使用し、適切な維持管理が行われた場合に、安全上支障なく使用することができる標準的な期間として設計上設定される期間で、機器ごとに設定されるものです。保証書にある無償修理期間とは異なるものですのでご注意ください。

## 設計上の標準使用期間の算定根拠について

- この機器の設計上の標準使用期間は、製造年を開始時期とし、一般社団法人日本ガス石油機器工業会が定める使用条件に従って以下の標準使用条件を想定して耐久試験を行い、経年劣化により安全上支障が生ずるおそれが著しく少ないことを確認した時期を終了時期として設定しています。

標準使用条件

家族構成		4人世帯	
環境条件	電圧	100V	
	周波数	50Hz - 60Hz	
	温度	20℃	
	湿度	65% RH	
	設置条件	標準設置	
負荷条件		定格負荷	
想定時間	1年の使用時間	暖房時間	181時間/年
		乾燥時間	325時間/年
		涼風時間	120時間/年
		換気時間	1460時間/年

注：24時間換気（常時換気）機能ありの機器は、換気時間を8760時間/年とする

- ※使用頻度、使用環境、設置条件が上記標準的な使用条件と異なる場合、または本来の目的以外の方法で使用された場合は、記載の設定標準使用期間よりも短い期間で経年劣化が起きる可能性があります。
- ※設計上の標準使用期間は、製品を保証する期間ではありません。

# アフターサービス

## ●修理のお申し込み

「よくあるご質問 (Q&A)」「故障かな?と思ったら」(☎ 37 ~ 41 ページ) をご覧いただき、もう一度ご確認ください。

### ⚠ 警告



**確認のうえ、それでも不具合がある場合、あるいはご不明な場合はご自分で修理なさらないでお買い上げの販売店、または当社お客様センターにご連絡ください。**

そのままご使用になりますと、故障や感電・火災の原因になります。

なお、ご連絡いただくときは、次のことをお知らせください。

- (1) お名前・ご住所・電話番号・道順 (できるだけくわしく)
- (2) 型式名…型式名は、型式ラベル (フロントパネル表面に表示) に表示してあります。
- (3) 現象 (できるだけくわしく)
- (4) 訪問ご希望日

## ●保証について

取扱説明書の裏表紙が保証書になっています。

- 保証期間中の故障修理について  
保証書に記載のように、機器の故障について修理いたします。くわしくは、保証書をご覧ください。保証書を紛失されますと、保証期間中であっても修理費をいただくことがありますので大切に保管してください。
- 保証期間経過後の故障修理について  
お買い上げの販売店、または当社お客様センターにご相談ください。修理によって機能が維持できる場合は、お客様のご要望により有料修理いたします。
- BL 認定品は「優良住宅部品」「瑕疵保証・賠償責任保険付」です。
- 一般財団法人ベターリビングお客様相談室の電話番号は「03-5211-0680」です。

## ●補修用性能部品の保有期間について

- 補修用性能部品の保有期間は、当製品の製造打切後 10 年間となっています。なお、補修用性能部品とは、その製品の性能を維持するために必要な部品です。(ただし、保有期間経過後であっても、補修用性能部品の在庫がある場合は有料修理いたします。)

## ●定期整備のおすすめ (有料)

- 長期間、安全快適にご使用いただくために「定期整備」(3 年に 1 回程度) を受けられることをおすすめします。
- 「定期整備」はお買い上げの販売店、または当社お客様センターにご用命ください (有料)。

## ●お客様の個人情報の取扱いについて

- 当社はお客様よりお知らせいただいたお客様のお名前・ご住所・電話番号などの個人情報を、サービス活動および安全点検活動のために利用させていただく場合がございますのでご了承ください。
- 当社は、機器の修理や点検業務を当社の協力会社に委託する場合、法令に基づく義務の履行または権限の行使のために必要な場合、その他正当な理由がある場合を除き、当社以外の第三者に個人情報を開示・提供はいたしません。

## ●交換部品のお求めは

- 当社のインターネット販売サイト Rinnai Style (リンナイスタイル) では、交換部品やお手入れ品などを幅広く取り扱っております。交換部品はお客様自身でお取り替えできる部品が対象です。

Rinnai Style	当社製品の交換部品・お手入れ品などをインターネット販売サイトよりご注文いただけます。 <a href="https://www.rinnai-style.jp/">https://www.rinnai-style.jp/</a>
--------------	---

# リモコンの初期設定一覧

運転	コース	風向	温度	運転時間
暖房	急速		中	30分
	強			
	弱			
	エコ		中	
涼風	—		—	30分
浴室乾燥	自動		—	—
	タイマー		—	2時間
	エコ		—	—
衣類乾燥	自動		—	—
	タイマー		—	2時間
	エコ		—	—
換気	自動	—	—	—
	タイマー	—	—	3時間
浴室換気切	—	—	—	1時間

※リモコンの乾電池を交換した場合、各モードの設定はすべて初期設定値（工場出荷時）に戻ります。各運転モードで設定し直してください。

# 仕様

項		目	仕 様	
品		名	RBH-C3301K1DP HBD-3322LCSK-JP	
設 置		様 式	浴室天井埋め込み設置	
浴 室		適 室 サ イ ズ	1.25 坪以下のユニットバス	
外形寸法(フロントパネル)			高さ 18 × 幅 474 × 奥行 349 (mm)	
質		量	7.0kg	
乾 燥		方 式	温風循環吹き出し方式	
熱		源	暖房：暖房用温水 (60 ~ 80℃、2 ℓ/分)	
電		源	AC100V 50-60Hz	
接続	電 気		100V3 芯 (アース 1 芯)	
	通 信 線		24V2 芯	
	温 水		CHジョイント 7A 接続	
	排 気		φ 100	
風量 50-60Hz	衣類乾燥	自動・タイマー	吹き出し 6.5m <sup>3</sup> /分 換気 1.67m <sup>3</sup> /分	
		エコ	吹き出し 5.4m <sup>3</sup> /分 換気 1.33m <sup>3</sup> /分	
	浴室乾燥	自動・タイマー	吹き出し 5.4m <sup>3</sup> /分 換気 1.33m <sup>3</sup> /分	
		エコ	吹き出し 5.4m <sup>3</sup> /分 換気 1.33m <sup>3</sup> /分	
	暖房	急速	吹き出し 6.0m <sup>3</sup> /分	
		強	吹き出し 4.4m <sup>3</sup> /分	
		弱	吹き出し 3.3m <sup>3</sup> /分	
		エコ	吹き出し 4.0m <sup>3</sup> /分	
	涼風	強	吹き出し 5.4m <sup>3</sup> /分 換気 1.17m <sup>3</sup> /分	
	換気	自動	1.5m <sup>3</sup> /分	
		タイマー	1.5m <sup>3</sup> /分	
	24 時間換気			30、40、50、60、70、80m <sup>3</sup> /時



項 目		仕 様		
品 名		RBH-C3301K1DP HBD-3322LCSK-JP		
騒音 50-60Hz ※	衣類乾燥	自動・タイマー	48dB (A)	
		エコ	送風	45dB (A)
			温風	45dB (A)
	浴室乾燥	自動・タイマー	45dB (A)	
		エコ	温風	45dB (A)
			送風	45dB (A)
	暖房	急速	45dB (A)	
		強	38dB (A)	
		弱	34dB (A)	
		エコ	37dB (A)	
	涼風	強	45dB (A)	
	換気	自動	32dB (A)	
		タイマー	32dB (A)	
	24 時間換気		30m <sup>3</sup> /時 : 26dB (A)	
			40m <sup>3</sup> /時 : 27dB (A)	
50m <sup>3</sup> /時 : 28dB (A)				
60m <sup>3</sup> /時 : 30dB (A)				
70m <sup>3</sup> /時 : 31dB (A)				
		80m <sup>3</sup> /時 : 32dB (A)		
消費 電力 50-60Hz	衣類乾燥	自動・タイマー	36W	
		エコ	送風	24W
			温風	26W
	浴室乾燥	自動・タイマー	26W	
		エコ	温風	26W
			送風	24W
	暖房	急速	25W	
		強	17W	
		弱	12W	
		エコ	14W	
	涼風	強	23W	
	換気	自動	8W	
		タイマー	8W	
	24 時間換気		30m <sup>3</sup> /時 : 5W	
			40m <sup>3</sup> /時 : 5W	
50m <sup>3</sup> /時 : 6W				
60m <sup>3</sup> /時 : 7W				
70m <sup>3</sup> /時 : 8W				
		80m <sup>3</sup> /時 : 8W		
待機電力		1W		
熱出力 (定格)		3.3kW 急速時は 3.9kW (△ T-60K)		
リモコン		ワイヤレスリモコン、単 4 形乾電池 2 本、リモコンホルダー付 高さ 165 × 幅 70 × 奥行き 20mm		

※騒音値は当社の無響音室における測定値です。

# 寸法図

本体

単位：mm

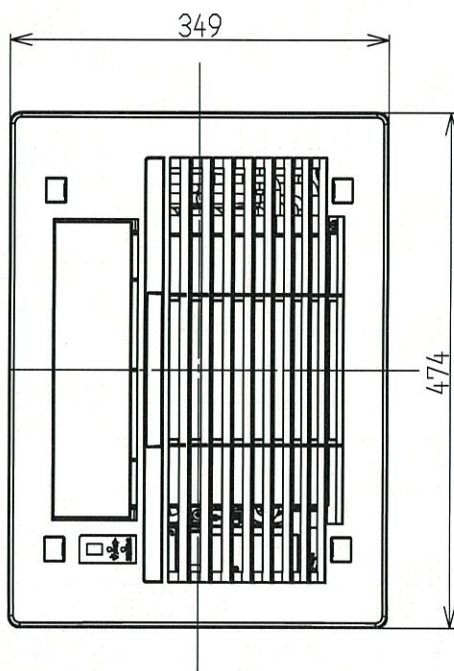

リモコン

単位：mm

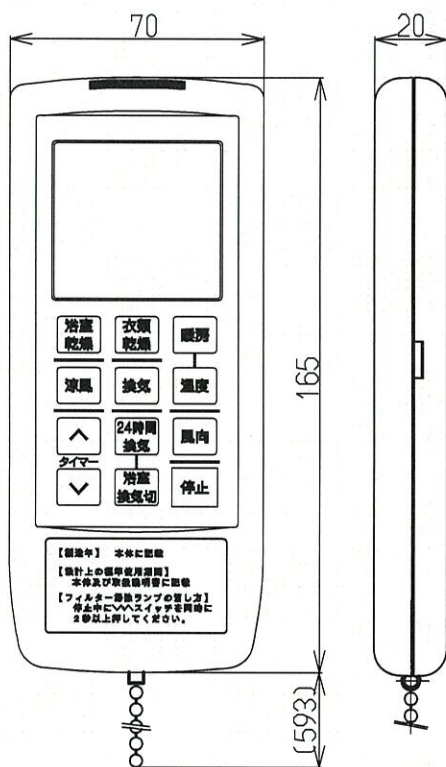

# MEMO

型式名	
RBH-C3301K1DP	HBD-3322L0SK-JP

## 温水式浴室暖房乾燥機 保証書

この製品は厳密なる品質管理および検査を経てお届けしたものです。  
本書は、お客様の正常な使用状態において万一故障した場合に、本書記載内容で無料修理を行うことをお約束するものです。

### 記

- 保証期間は、お買い上げの日から2年間（熱交換器は3年間）とし、機器本体とリモコンを対象とします。保証期間中故障が発生した場合は、本書をご提示の上、お買い上げの販売店に修理をご依頼ください。
- ご転居の場合は、事前にお買い上げの販売店にご相談ください。
- ご贈答品などで本保証書に記入してあるお買い上げの販売店に修理がご依頼できない場合には、当社お客様センターにご相談ください。  
リンナイ（株）お客様センター フリーダイヤル：0120-054321
- 本保証書は再発行いたしませんので大切に保管してください。
- 保証についての規定は下記をご覧ください。

### 無料修理規定

- 取扱説明書、本体貼付ラベルなどの注意書に従った正常な使用状態で故障した場合には、お買い上げの販売店またはもよりの当社窓口が無料修理いたします。
  - 保証期間内に故障して無料修理を受ける場合は、お買い上げの販売店にご依頼の上、出張修理に際して本書をご提示ください。なお、離島および離島に準ずる遠隔地への出張修理を行った場合には、出張に要する実費を申し受けます。
  - 保証期間内でも次の場合には有料修理になります。
    - 使用上の誤りおよび不当な修理や改造による故障および損傷。
    - お買い上げ後の取付場所の移動、落下などによる故障および損傷。
    - 犬・猫・鳥・鼠・くも・ゴキブリなどの小動物や昆虫類の侵入などに起因する不具合。
    - 火災、塩害、風水害、地震、落雷、煤煙、腐食性等の有毒ガス、ほこり、異常気象、その他の天災地変、公害や異常電圧による故障および損傷。
    - 一般家庭用以外（例えば、業務用の長時間使用、車両、船舶への搭載）に使用された場合の故障および損傷。
    - 消耗部品の取り替えおよび保守などの費用。
  - 樹脂仕上、錆など設計仕様の範囲内の感覚的な現象の場合。
    - 本書の提示がない場合。
    - 本書にお買い上げ年月日、販売店名の記入のない場合あるいは字句が書き替えられた場合。
    - 指定外の使用電源（電圧）の使用による故障および損傷。
    - 温泉水・井戸水・地下水を給水したことによる不具合。
    - 熱源機からの供給温水能力が不足する事による本機の出力不足。
4. 本書は日本国内においてのみ有効です。  
This warranty is valid only in Japan.  
※この保証書は本書に明示した期間、条件のもとにおいて無料修理をお約束するものです。従ってこの保証書によって保証書を発行している者（保証責任者）およびそれ以外の事業者に対するお客様の法律上の権利を制限するものではありません。保証期間経過後の修理などについてご不明の場合は、お買い上げの販売店または当社お客様センターにお問合せください。  
※保証期間経過後の修理、補修用性能部品の保有期間について詳しくは取扱説明書をご覧ください。

### お買い上げ日および販売店名

お客様	ご芳名	販売店	店名	扱者印
	ご住所		住所	
お買い上げ日	年 月 日	電話番号		

### 修理記録

この機器の修理記録は、機器に付属の故障診断シートに記録します。

### お客様へ

この保証書をお受取りになるときに、お買い上げ日、販売店名、扱者印が記入してあることを確認してください。

## リンナイ株式会社

〒454-0802 名古屋市千川区福住町2番26号  
TEL 代表 052-361-8211

### 故障・修理・製品についてのお問い合わせ

#### インターネットの場合

修理のお申し込み



お問い合わせ・サポート



#### お電話の場合（お客様センター）

修理の受付：365日24時間

お問い合わせ：9：00～18：00

※日曜・祝日・当社指定休日を除く

フリーダイヤル ☎ **0120-054321**

携帯電話からは下記におかけください。（通話料が発生します。）

ナビダイヤル 📞 **0570-550258**



265989

RBHC3301-969(01)Ⓚ