

ビバーエアコン

取扱説明書

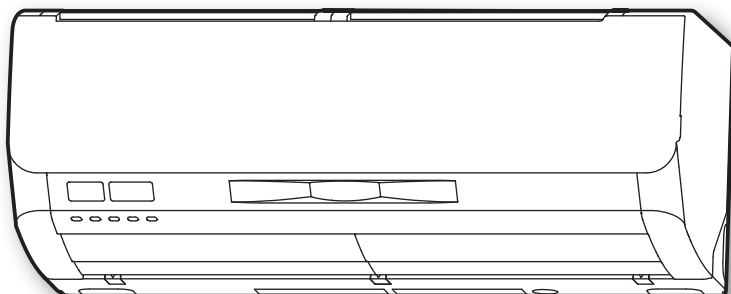

Sシリーズ



形式

室内ユニット

SRK2824SE4

SRK4024S2E4

SRK6324S2E4

SRK8024S2E4

室外ユニット

SRC2824SE4

SRC4024S2E4

SRC6324S2E4

SRC8024S2E4

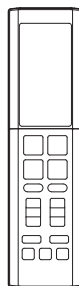

このたびは三菱重工ビバーエアコンをお買い上げいただき、まことにありがとうございました。

■ご使用前に、この取扱説明書をよくお読みのうえ正しくお使いください。

■この取扱説明書は保証書とともに、必要なときにお読みいただけるよう大切に保管してください。



家庭用エアコンにはGWP(地球温暖化係数)が675のフロン類(R32)が封入されています。地球温暖化防止のため、移設・修理・廃棄等に当たってはフロン類の回収が必要です。

この表示は、家庭用エアコンに温暖化ガス(フロン類)が封入されていることを、ご認識いただくための表示です。エアコンの取り外し時はフロン類の回収が必要です。〈廃棄時には家電リサイクル法の制度に基づき適正な引き渡しをしていただければ、確実にフロン類の適正処理がなされます。〉

もくじ

はじめに 2
安全上のご注意 4

各部のなまえ 7
運転前に 10
各部の取り外し・取り付け
リモコン 14
乾電池の交換、現在時刻設定、据付位置設定 14
チャイルドロック 17
メニュー設定 18

運転する

AI自動快適、冷房、暖房、ドライ、送風... 24
温度、風量 27
風向を調節する
おまかせセンサー気流 28
風よけ・風あて 29
エリア設定 30
マニュアル設定 31
いろいろな運転 32
ワープ、お部屋番、イオン
タイマーを使う
入タイマー、切タイマー 34
おやすみ、プログラムタイマー、おやすみ+入タイマー... 36
フィルター清掃運転 38
清潔運転
(内部クリーン運転・バイオクリア運転)... 40
オートオフ 42
見えてみる 43
スマートフォンでエアコンを操作する... 44

お手入れのしかた 50
日常のお手入れ 51
シーズン後のお手入れ 55
シーズン前の点検 55

故障かな?と思ったら 56
ランプが点滅したときは 59

据え付けについて 61
仕様 62
保証とアフターサービス 64
お客様ご相談窓口 64

はじめに

運転のしかた

お手入れ

困ったとき

各種情報

はじめに

据付工事からシーズン中のご使用、日常のお手入れ、消耗品交換、さらに移設、廃棄までの流れをご紹介します。本製品の機能と合わせて参照ページをご覧ください、いつまでも快適にお使いください。

運転前の準備

据付工事 据え付けは必ず専門業者に依頼してください。

据え付けについては、本ページの他に61ページもご覧ください。

準備	●室内ユニット（人感センサーの設定 フィルターの取り付けかた）	📖 10ページ
	●リモコン（乾電池、時刻設定、据付位置設定）	📖 14ページ



リモコン

ご使用開始 この取扱説明書をよくお読みください。
※安全上のご注意は必ずお守りください。

シーズン中

基本的な運転 → AI自動快適・冷房・暖房運転

- はじめから除湿したい → お好みドライ運転
- 扇風機のかわりに送風したい → 送風運転

📖 24ページ

風向を調節したい

- エアコンにおまかせ
- 空調したいエリアを選びたい
- お好みで調節したい

いろいろな運転

- 室内で洗濯物を乾かしたい → ランドリー運転
- すばやく冷やしたり暖めたりしたい → ワープ運転
- 外出中や夜間もお部屋を快適に保ちたい → お部屋番運転
- マイナスイオンを放出したい → イオン運転

📖 24ページ

📖 32ページ

- 指定した時刻/時間に運転/停止したい
- エアフィルターの掃除をしたい
- フィルター上のアレルギー物質を抑制したい
- 室内・室外温度や電気代を確認したい

日常のお手入れ

📖 51ページ

消耗品の交換

- リモコンの電池 → 現在時刻と据付位置を再設定 → 📖 14ページ
- 空気清浄フィルター → 交換のめやす 水洗いサンフィルター…汚損時
バイオクリアフィルター…約1年 → 📖 53ページ

シーズンオフ

シーズン後のお手入れ → 📖 55ページ

シーズン前の点検 → 📖 55ページ

各部の取り付け・取り外しかたは

→ 📖 10ページ

点検・エアコン内部洗浄 必ず専門業者にご依頼ください。お客様自身では絶対に行わないでください。 → 📖 55ページ

その他

無線LAN設定 → 📖 44ページ

困ったとき 故障かな?と思ったら、ご確認ください。 → 📖 56ページ

お引越(移設)・修理・譲渡・廃棄 お買い上げの販売店にご相談ください。

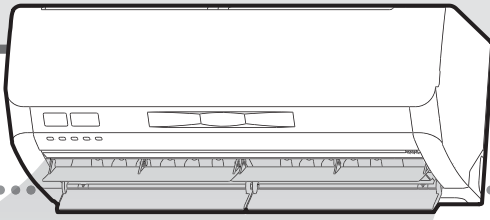

据付工事が終わったらまずご確認ください。

- 本体は正常に動きますか。
- リモコンは使えますか。
- 付属の空気清浄フィルターが取り付けられていますか。



水洗いサンフィルター(オレンジ)



バイオクリアフィルター(淡オレンジ)

→ おまかせセンサー気流 → **28ページ**

→ エリア設定 → **30ページ**

→ マニュアル設定 → **31ページ**

→ タイマー運転 → **34ページ**

→ フィルター清掃運転 → **38ページ**

→ バイオクリア運転 → **40ページ**

→ 見てみて(運転モニター) → **43ページ**

ホームオートメーションについて

このエアコンにはホームオートメーションのためのコントロール機器が接続できるHA端子が付いています。詳しくはお買い上げの販売店にご相談ください。

譲渡および国内使用について

- 本製品を譲渡または貸与の際は、必ず本書を含むすべての付属品を合わせてお渡してください。
- 本製品は、日本国内専用です。日本国外での使用およびアフターサービスはできません。

廃棄時のご注意

2001年4月施行の家電リサイクル法では、お客様がご使用済みのエアコンを廃棄される場合は、収集・運搬料金と再商品化等料金をお支払いいただき、販売店や市町村に適正に引き渡すことが求められています。

据え付け時の注意事項

警告



- 指定冷媒(R32)以外は使用しない。(冷媒補充・入れ替え)
機器の故障や破裂、ケガなどの原因になります。
- 調理室など油煙の多いところ、または可燃性ガス・腐食性ガスや金属製のホコリのある場所では使用しない。
火災や故障の原因になります。
- 機械油など油成分が浮遊している場所では使用しない。
機器のひび割れ、感電、引火の原因になります。
- 可燃性ガスの漏れるおそれのある場所への設置は行わない。
万一ガスが漏れてユニットの周囲にたまると、発火、火災の原因になります。



- 据え付けは、お買い上げの販売店または専門業者に依頼する。
水漏れや感電、火災の原因になります。
- 電源は必ずエアコン専用のコンセントを使用する。
専用以外のコンセントを使用すると発熱、火災の原因になります。
- 漏電遮断器を取り付ける。
漏電遮断器が取り付けられていないと感電、火災の原因になります。
- アースを確実に行う。
アース線は、ガス管、水道管、避雷針、電話のアース線に接続しないでください。アースが不確実な場合は、故障や漏電のときに感電の原因になります。電気工事、アース工事には資格が必要です。

注意



- ブレーカー、ヒューズの容量を守る。ヒューズの代わりに針金などを使わない。
発熱、火災の原因になります。



- ドレンホースは、確実に排水するように配管し、先端をふさがない。
不確実な場合は、屋内に浸水し、家財などをめらす原因になります。

安全上のご注意(必ずお守りください)

ご使用の前に、この「安全上のご注意」をよくお読みのうえ正しくお使いください。

ここに示した注意事項は、いずれも安全に関する重要な内容を記載しています。必ず守ってください。

本機器は家庭用空調機器です。特殊用途(食品・動植物・精密機器・美術品の保存など)に使用しないでください。

お読みになった後は、お使いになる方がいつでも見ることができるところに必ず保管してください。

警告

電源プラグ・コードは



- 運転中に電源プラグを抜かない。
感電や火災の原因になります。
- 電源コードを引っ張って抜かない。
断線による発熱、火災の原因になります。
- めれた手で抜き差ししない。
感電の原因になります。
- 途中で接続したり、延長コードの使用、
タコ足配線をしない。
感電、発熱、火災の原因になります。
- 束ねたり、引っ張ったり、重い物を載せ
たり、加熱・加工したりしない。
感電、発熱、火災の原因になります。



- 電源プラグ・コンセントにホコリの付着、
詰まり、がたつきがないことを確認する。
電源プラグを差し込む際は根元まで確
実に差し込む。
ホコリの付着、詰まり、がたつきがあると、感電や
火災の原因になります。
コンセントにがたつきがある場合は、お買い上
げの販売店に相談してください。

異常・故障時は

- 次のようなときはすぐに使用を中止し
電源プラグを抜く。
 - ・ 電源プラグやコードが異常に熱いとき
 - ・ こげくさいニオイがするとき
 - ・ 運転中に異常音が出るとき
 - ・ 電源プラグやコードの被覆が破れているとき
 - ・ プレーカーがたびたび落ちるとき
 - ・ テレビやラジオなど他の機器に誤動作があるとき
 - ・ 洪水、台風などでエアコンが水没したとき
 - ・ その他異常を感じたとき

ご使用時は



- 吹出口や吸込口に指や棒などを入れない。
内部でファンが高速回転しているのでケガの
原因になります。
- 長時間冷風を身体に直接あてたり、
冷やし過ぎない。
体調悪化や健康障害の原因になります。
- 子供、病気の方など補助を必要とする人
が使う場合は周囲の人が十分注意する。
異常などによりエアコンが停止した場合、体調
不良や事故などの原因になります。

お手入れは



- お客様自身でエアコン内部の洗浄や
工具を使った分解掃除はしない。
誤った洗浄剤の選定・使用方法で洗浄を行うと、
樹脂部分が破損したり水漏れなどの原因になり
ます。また、洗浄剤が電気部品やモーターにか
かると故障や火災の原因になります。
必ずお買い上げの販売店または修理受付窓
口にご相談ください。



修理・移設時は





- 修理や移動再設置する場合は、
お買い上げの販売店または修理受付
窓口に相談する。
不備があると感電、火災の原因になります。
- エアコンが冷えない、暖まらない場合は
冷媒の漏れが原因の1つとして考えら
れるため、お買い上げの販売店に相談
する。
エアコンに使用されている冷媒は安全で、通常
漏れることはありませんが、万一冷媒が室内に
漏れ、ファンヒーター、ストーブ、コンロなど
の火気に触れると有害物質が発生する原因になり
ます。
必ずお買い上げの販売店または修理受付窓
口にご相談ください。
冷媒の追加を伴う修理の場合は、修理の内容を
サービスマンに確認してください。

誤った取り扱いをしたときに生じる内容を次のように区分して説明しています。

お守りいただく内容を“図記号”で区分して説明しています。

 警告	死亡または重傷などの重大な結果に結び付くおそれがある大きいもの。
 注意	ケガや財産に損害を受けるおそれがあるもの。状況によっては重大な結果に結び付くおそれがあるもの。

	絶対に行わない。
	必ず指示に従い行う。

注意

ご使用時は



- 動植物に直接風をあてない。
動植物に悪影響をおよぼす原因になります。
- 食品・動植物・精密機器・美術品の保存など特殊用途には使用しない。
このエアコンは居室用です。他の特殊用途に使用すると品質低下などの原因になります。
- めれた手で操作しない。
感電、故障の原因になります。
- 配管をさわらない。
火傷、凍傷の原因になります。
- 室内ユニットの下に他の家電製品や家財などを置かない。
水滴が滴下する場合があります。汚損や故障の原因になります。
- 殺虫剤やペイントなどの可燃性スプレーを吹出口近くに置いたりエアコンに直接吹き付けたりしない。
発火、火災の原因になります。
- リモコンは乳幼児の手の届く場所に置かない。
誤操作や、乾電池を飲み込むなど事故の原因になります。万一、乾電池を飲み込んだ場合は直ちに医師に相談してください。



- 雷が鳴り落雷のおそれがあるときは運転を停止し、電源プラグを抜く。
被雷すると、故障の原因になります。
- 燃焼器具と一緒に運転するときは、こまめに換気する。
換気が不十分な場合は、酸素不足の原因になります。
- 燃焼器具はエアコンの風が直接当たらない場所で使用する。
燃焼器具の不完全燃焼の原因になります。
- 内装工事、床面のワックスがけのときは運転を停止する。
揮発成分がエアコン内部に付着し、水漏れや露飛びの原因になります。
作業終了後は十分に換気を行ってからエアコンを運転してください。

室内ユニットは



- ぶら下がったり、物を載せたりしない。
室内ユニット落下の原因になります。



- 長期間使用しない場合は、電源プラグを抜く。
ホコリがたまると発熱、火災の原因になります。

室外ユニットは



- 上に乗ったり、物を載せたりしない。
室外ユニットからの落下や転倒などによりケガの原因になります。
- 長期使用で傷んだままの据付台などで使用しない。
ユニットの転倒により、故障やケガなどの原因になります。



- 室外ユニット周辺に、物を置いたり、落ち葉がたまらないようにする。
落ち葉などがあると、小動物が侵入して、内部の電気部品に触れることで、故障や火災の原因になります。

お手入れのときは



- エアコンを直接水洗いしたり、水の入った容器を載せたりしない。
感電や火災の原因になります。
- 消臭剤・殺虫剤・抗菌剤・除菌スプレー・可燃性スプレーなどを使用しない。
感電、火災、冷媒漏れの原因になります。
- 不安定な台に乗らない。
転倒などケガの原因になります。
- 室内・室外ユニットの熱交換器(アルミフィン)にさわらない。
ケガの原因になります。



- 必ず運転を停止し、電源プラグを抜く。
内部でファンが高速回転しているのでケガの原因になります。

安全上のご注意(必ずお守りください)

無線LAN機能・スマートフォンでエアコンを操作するときの注意事項



警告

外出先からエアコンを操作する場合は、エアコンやその周辺、在宅する人などの状態を確認することができないため、事前に安全を十分ご確認のうえお使いください。場合によっては、死亡、重傷を負ったり、財産の損害が発生するおそれがあります。

無線LAN機能は



- **心臓ペースメーカーを装着されている方が利用する可能性がある場所では、無線LAN機能を使用しない。**
ペースメーカーなどの動作に影響を与えるおそれがあり、事故の原因になります。
- **医療用電気機器の近くでは、無線LAN機能を使用しない。**
医療用電気機器の誤動作により、事故の原因になります。
- **自動ドアや、火災報知機などの自動制御機器の近くでは、無線LAN機能を使用しない。**
機器の誤動作により、事故の原因になります。



- **事前（在宅中）に以下の内容を確認する。**
 - ・ エアコンに異常がないこと。風の変化があっても、人や部屋に悪影響が出ないこと。（飛びやすいものが無いなど。風により物が落下し、火災やケガ、家財汚損の原因になります。）
 - ・ ほかの人が設定したタイマー予約などの設定状況を十分把握しておく。（思わぬ運転や停止により体調を崩す原因になります。また、動植物に悪影響を及ぼす原因になります。）
- **屋外から操作前・操作中に以下の内容を確認する。**
 - ・ エアコンのある部屋に人がいることがわかっている場合は、エアコンの見えない位置から操作することを事前に知らせておく。
（台などに乗っていた場合、突然の運転や停止に驚いて落下、転倒の原因になります。また、急激な室内温度の変化等により、体調を崩す原因になります。）
 - 温度調節や停止は、宅内のリモコンでも操作できます。
 - 乳幼児や身体の不自由な方、高齢者などご自身で温度調節などできない方のみが在室している場合は使用しないでください。
 - ・ こまめに設定内容や運転状況を確認する。
（急激な室内温度の変化などにより、体調を崩す原因になります。また、動植物に悪影響を及ぼす原因になります。）
 - 障害物や電子レンジなどの電波干渉により、通信状態が悪い場合は操作内容が反映されないことがあります。
 - ・ エアコンに異常が発生したときは、すぐに運転を停止してお買い上げの販売店にご相談ください。操作画面で停止していることを再確認してください。

各部のなまえ

室内ユニット

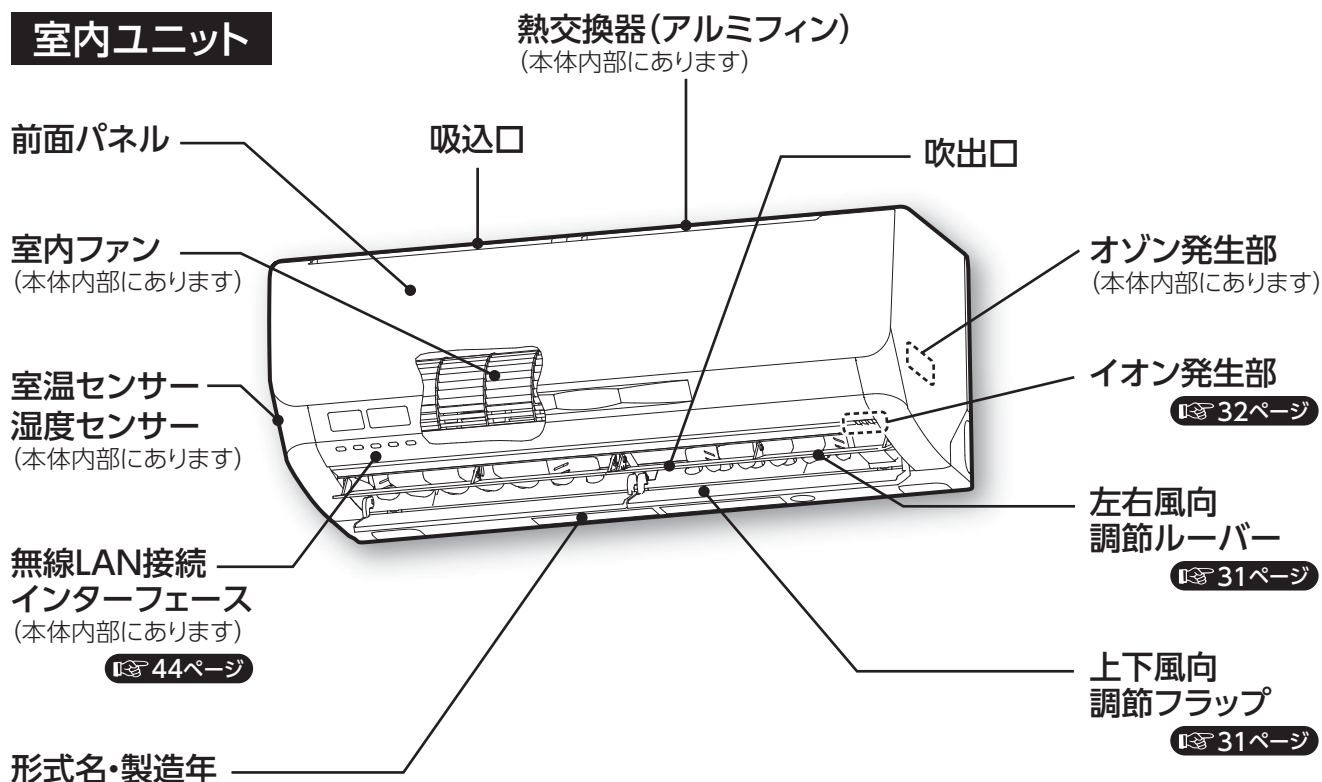

前面パネルを取り外した状態

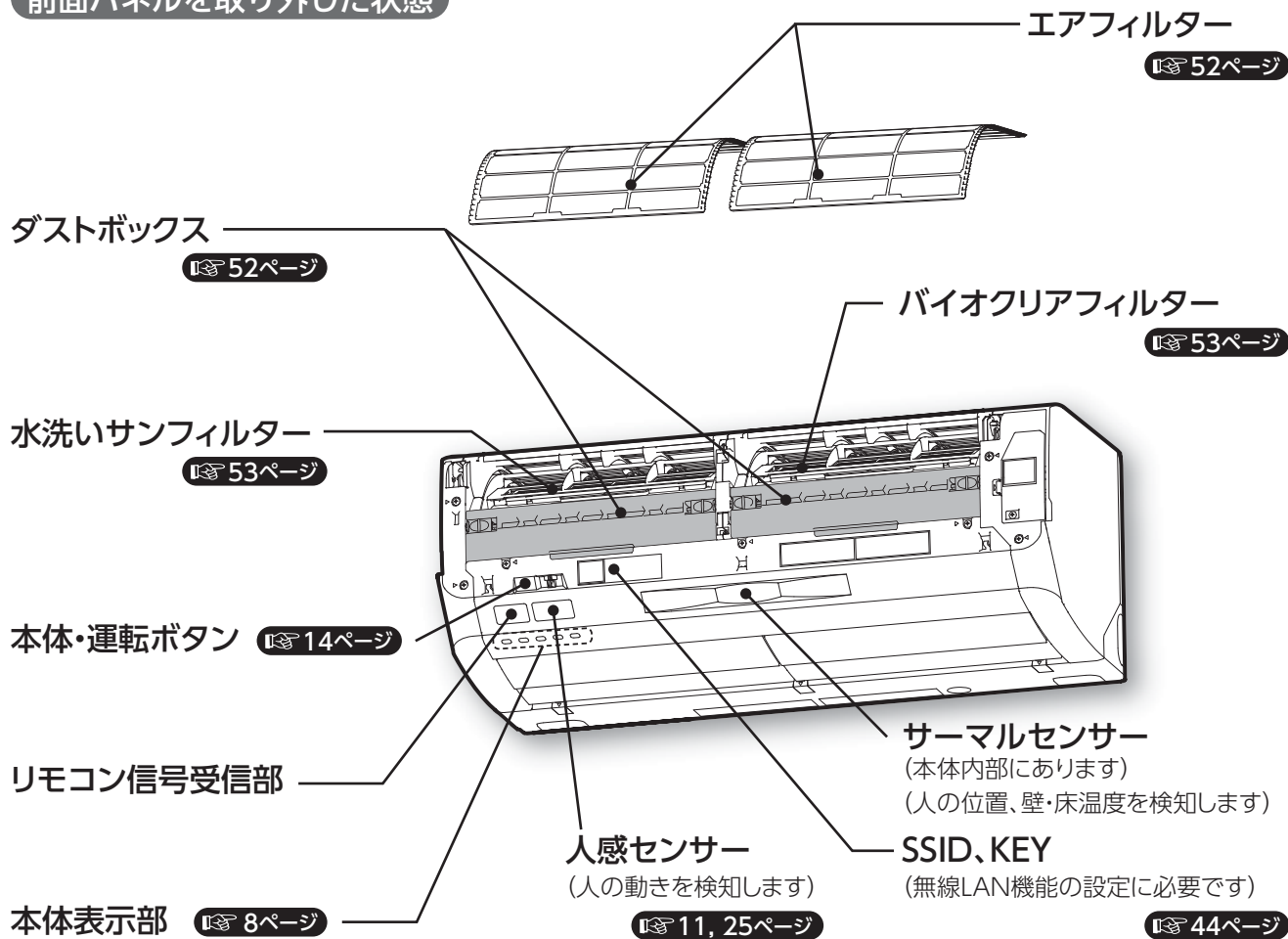

各部のなまえ(つづき)

本体表示部

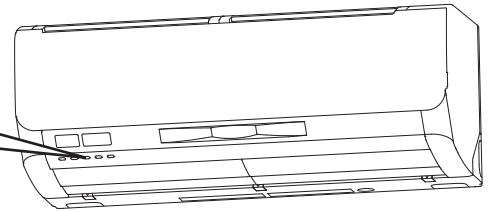
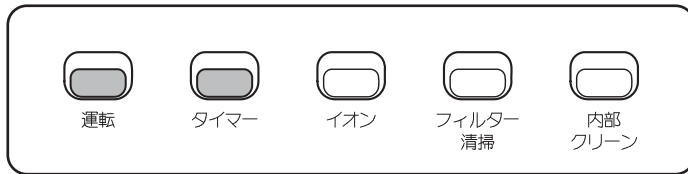

ランプ名	色	ランプ状態	内 容	☞参照
運転 (ヒートアラーム)	緑	点灯	エアコン運転中	24ページ
			バイオクリア運転中	40ページ
		ゆっくり点滅	暖房運転開始時や霜取運転時、フィルター清掃中に運転したとき	38, 56ページ
			オートオフ機能の運転待機中	42ページ
	連続点滅	エアコン異常時	60ページ	
	黄	ゆっくり点滅	エアコン停止中にお部屋が高温・高湿のとき(ヒートアラーム)	57ページ
タイマー	黄	点灯	タイマー運転中	34ページ
		点滅	エアコン異常時	60ページ
			前面パネルを開けたとき、前面パネルが正しく装着されていないとき	51ページ
イオン	緑	点灯	イオン運転中	32ページ
			内部クリーン運転中(アクアオゾン、アクアオゾン加熱)	40ページ
フィルター清掃	緑	点灯	フィルター清掃運転中	38ページ
		ゆっくり点滅	フィルター清掃中断時	59ページ
		連続点滅	フィルターエラー	59ページ
		点滅(2回)	機器保護のためフィルター清掃を行わないとき	59ページ
		点滅(3回)	ダストボックスのお手入れ時期をお知らせするとき	59ページ
内部クリーン	緑	点灯	内部クリーン運転中	40ページ

お知らせ

●運転ランプ(緑)やタイマーランプ(黄)が速く点滅したときは、エアコンに異常が起きています。運転を停止してください。

●フィルター清掃ランプ(緑)が点滅したときは、59ページをご覧ください。

☞60ページ

付属品

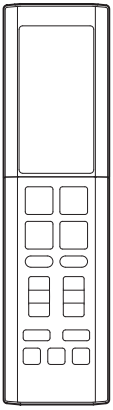

リモコン

☞ 14ページ

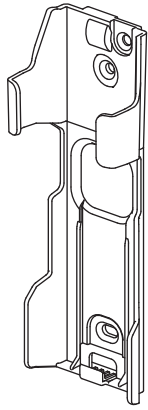

リモコンホルダー



アルカリ単3形乾電池
(2個)



リモコンホルダー
取付用ねじ (2本)

NOTE

Please stick this label on the wireless LAN Connection manual and keep it safe.

注意

本ラベルは取扱説明書に貼り付けて大切に保管してください。

Wireless LAN information

MAC:CBFxxxxxxxxx
SSID:Smart-M-Air-xxxx
KEY:RACxxxx



>PET<

情報ラベル (SSIDおよびKEY)

情報ラベルは44ページに貼ってください。

☞ 44ページ

空気清浄フィルター

- バイオクリアフィルター
(淡オレンジ)

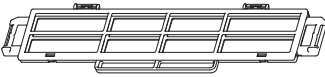
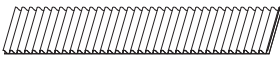

フィルターホルダー
(本体に付属)

- 水洗いサンフィルター
(オレンジ)

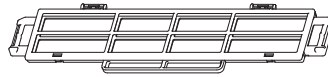
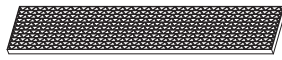

フィルターホルダー
(本体に付属)

室外ユニット

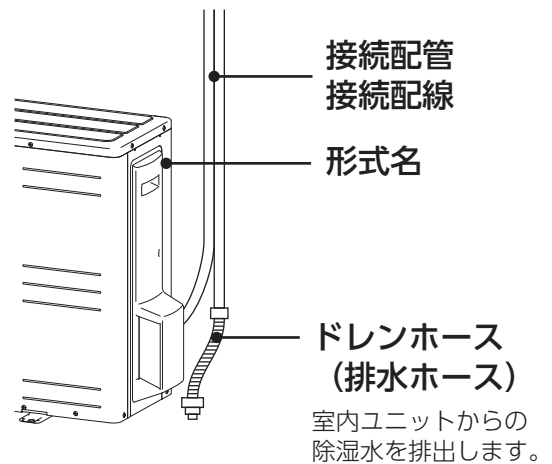
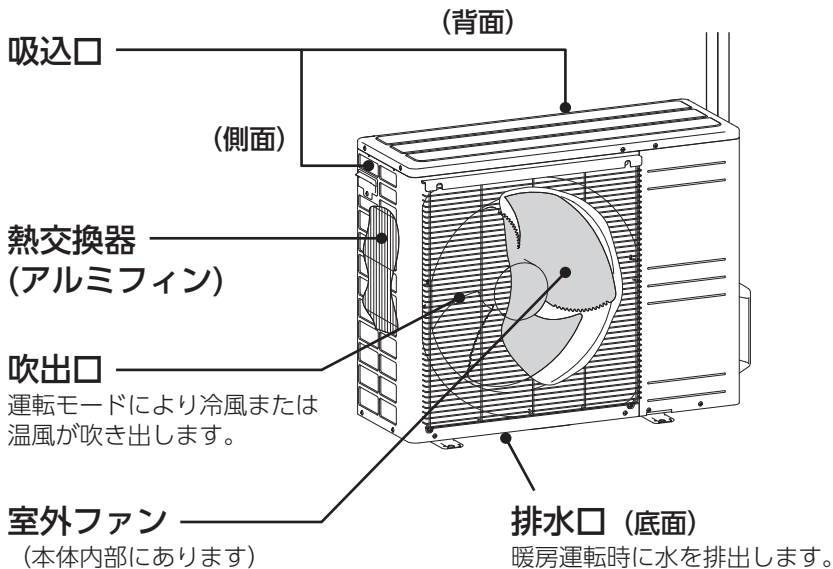

運転前に(各部の取り外し)

運転前の準備・お手入れのときも次の順に各部を取り外してください。お手入れのしかたは  51ページ

前面パネルを
開ける

ダストボックス
を取り外す

人感センサー
の向きを設定

※据付時のみ

エアフィルター
を取り外す

空気清浄フィルター
を取り外す

前面パネルを開ける

- 左右側面の凹部に手をかけて手前に引き上げる。
約60°開いた状態で静止します。
(さらに20°ほど引き上げ手前に引くと外れます。
外れた前面パネルが落下しないように注意してくださ
い。)

前面パネル

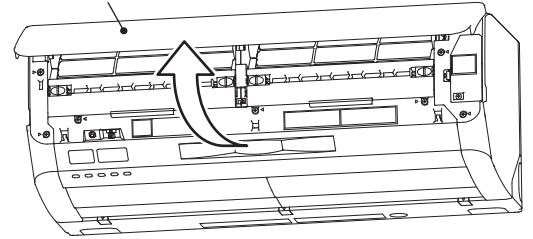

ダストボックスの取り外し

- ①ダストボックスのストッパー(黄色の部品、2箇所)を内側
へ“カチッ”と音がするまでスライドさせる。

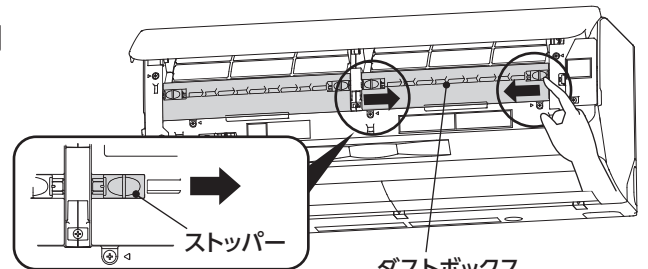

- ②ダストボックス(青緑色の部品)を手前へ静かに
引き出して外す。

- ③もう片方のダストボックスも同様に外す。

お知らせ

- ダストボックスを取り外すときに、ホコリが落ちてくること
がありますのでご注意ください。

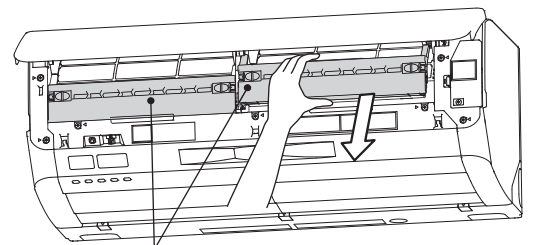

ダストボックス

エアフィルターの取り外し

- エアフィルターを両手でつかんで、手前に引き出して外し
てください。(左右2枚のエアフィルターを取り外す。)

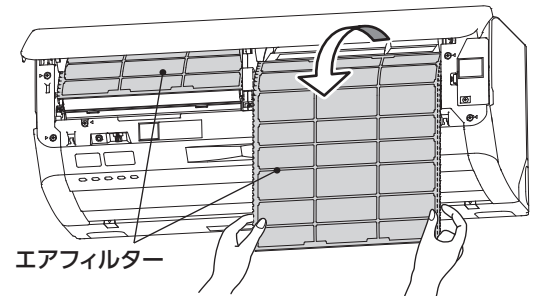

エアフィルター

空気清浄フィルターの取り外し

- 空気清浄フィルターをホルダーごと取り外す。
フィルターホルダーをつかんで、手前に取り出してくだ
さい。(左右2個)

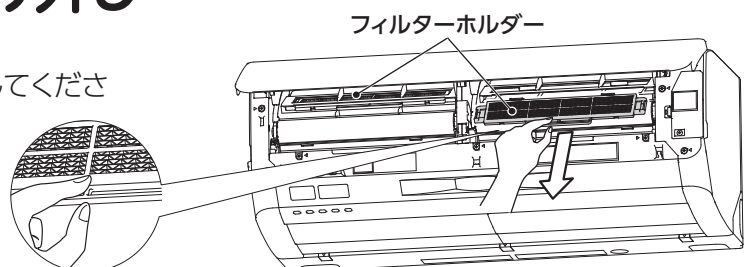

フィルターホルダー

注意

エアフィルター、ダストボックス脱着のときは高所作業となります。転倒やダストボックスの落下にご注意ください。

人感センサーの向きを設定

注意

人感センサーの設定を行うときは必ず運転を停止し、電源プラグを抜く。

運転中は内部でファンが高速回転していますのでケガの原因になります。
据付時、移設時は必ず設定してください。

センサーレバーを室内ユニットの据付位置に合わせて右、中央または左にカチッと止まるまで回す。

検知範囲を左右約10°変えることができます。

(検知できる範囲は正面で約7m、左右約100°です。)

- 室内ユニットの据付位置により人感センサーの角度を調節してください。
- リモコンによる据付位置設定も合わせて設定してください。

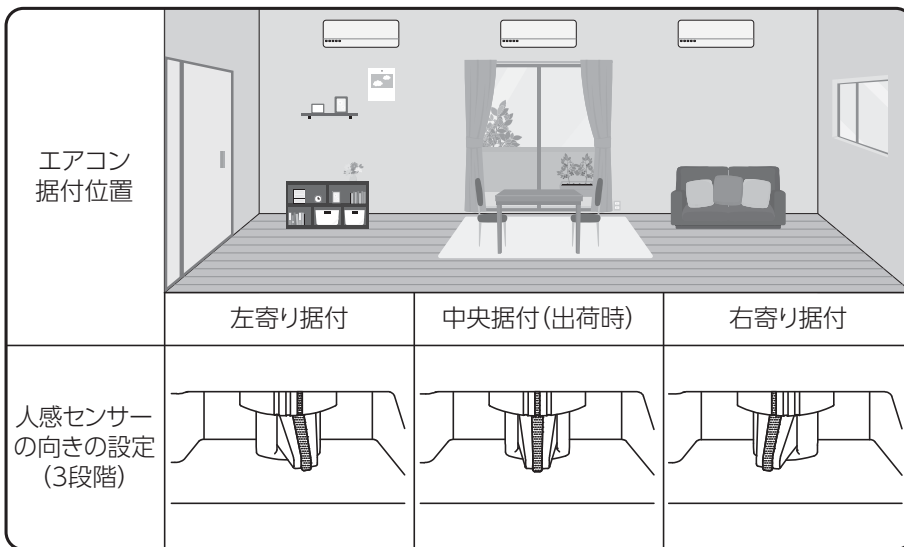
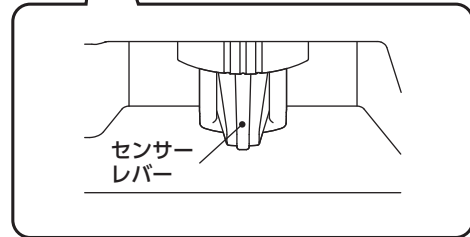
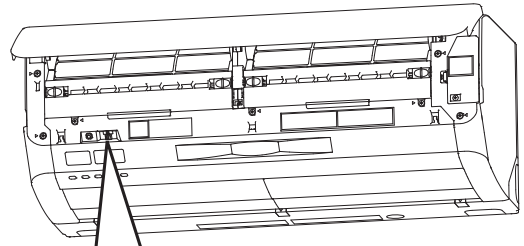

人感センサーについて 25ページ

- 人感センサーは人(発熱体)の動きや壁・床温度を検知して、人の動く量やお部屋に人がいるかいないか、人の位置を判断します。
- お部屋の状況や据付位置により人を正しく検知できない場合があります。
- 次のようなときは人を検知できない場合があります。
 - エアコンの真下や真横に人がいるとき
 - 室内温度が30℃以上するとき
 - エアコンと人の間に家具や窓ガラスなどの障害物があるとき
 - 極端な厚着などをして肌がでていないときやエアコンに背中を向けているとき
 - 就寝中など動きが極端に少ないとき
- 次のようなときは人がいないのにいると検知する場合があります。
 - お部屋に犬や猫などの動物がいるとき
 - 植物の葉などが風にゆれているとき
 - 暖房器具など熱を発生するものが動いているとき(首振り式ヒーターなど)

運転前に(各部の取り付け)

運転前の準備・お手入れのときも次の順に各部を取り付けてください。お手入れのしかたは  51ページ

空気清浄フィルター
を取り付ける

エアフィルター
を取り付ける

ダストボックス
を取り付ける

前面パネルを
閉じる

空気清浄フィルターの取り付け

1 空気清浄フィルターをフィルターホルダーに取り付ける

● バイオクリアフィルター(淡オレンジ)

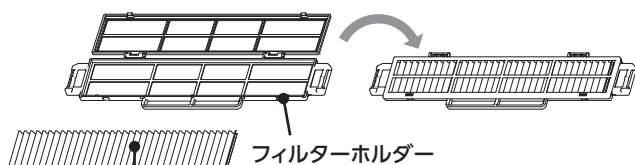

バイオクリアフィルター

※バイオクリアフィルターはプリーツ(ひだ形状)が手前側になるようにして取り付けてください。

● 水洗いサンフィルター(オレンジ)

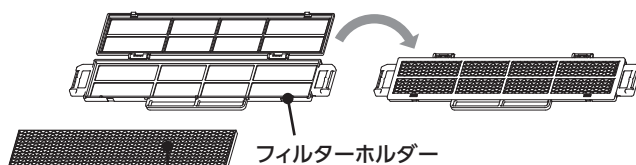

水洗いサンフィルター

※水洗いサンフィルターに表裏はありません。

2 フィルターホルダーをエアコン本体に差し込み取り付ける

※バイオクリアフィルター、水洗いサンフィルターは左右どちらへも取り付けできます。

※上下の向きに気を付けて取り付けてください。

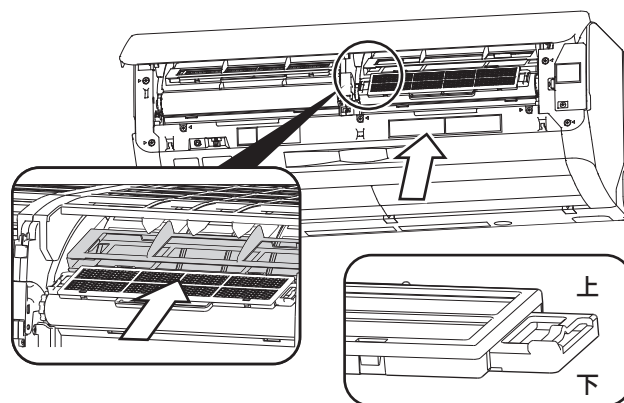

エアフィルターの取り付け

1 取り付ける前にエアフィルターのオモテを確認する

オモテとウラを間違えると、フィルター清掃運転が正常に行えず、故障の原因となります。

※上下の向きはありません。

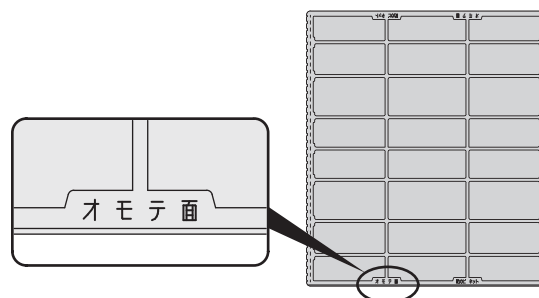

2 エアフィルターを取り付ける

エアフィルターの両側を右図のように持ち、フィルター挿入口からエアフィルターを奥までしっかりと挿入します。エアフィルターを取り付けずに運転すると故障の原因となります。

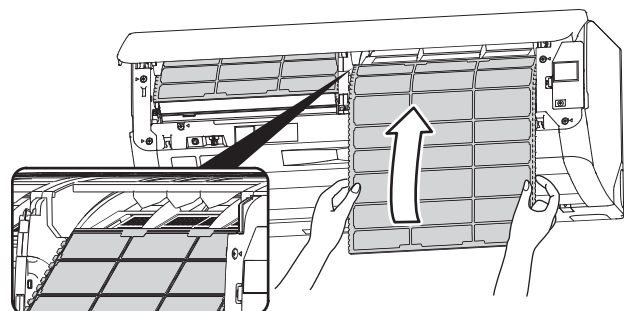

注意

エアフィルター、ダストボックス脱着のときは高所作業となります。転倒やダストボックスの落下にご注意ください。

ダストボックスの取り付け

1 左右どちらか片方のダストボックスを取り付ける。

※ダストボックスは左右どちらへも取り付けできます。

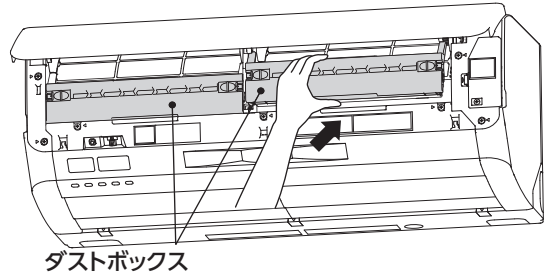

2 ストッパー (2箇所) を確実に外側へ“カチッ”と音がするまでスライドさせ、先端が穴に入ったことを確認する。

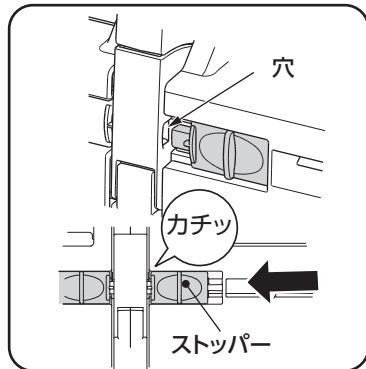

3 もう片方のダストボックスも同様に取り付け。

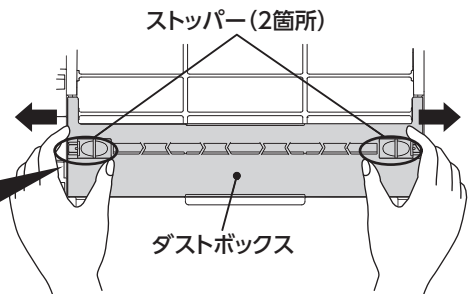

お知らせ

ストッパーが奥までしっかりかかっていることを確認してください。かかりが不十分な場合、エアフィルターの動作不良、異音などが発生する場合があります。

前面パネルを閉じる

1 前面パネル下部両端を持ち下方方向にゆっくり下げて閉める。

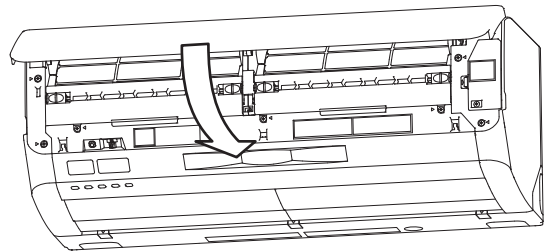

2 前面パネルを左右そろえて押した後、中央部を軽く押さえる。

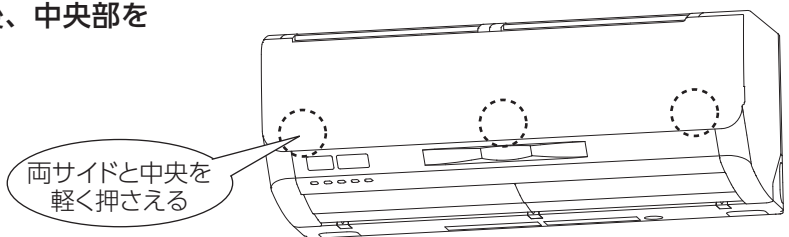

お知らせ

●前面パネルを閉じたときに、数秒～3分間程度エアフィルターの位置を自動調整します。
[フィルター清掃ランプ(緑)が点灯します]

●ホコリのたまりかたは環境により異なります。シーズン毎のお手入れをおすすめします。

リモコン

乾電池の入れかた

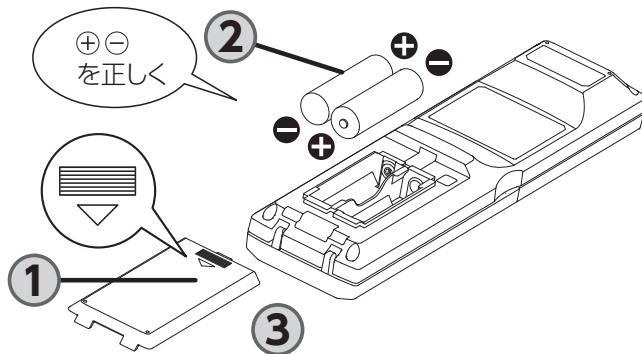

- 1 裏ボタンを取り外す
≡マークを押しながら下に引いてください。
- 2 乾電池を入れる(単3形2本)
⊕⊖を表示に合わせて正しく入れてください。
- 3 裏ボタンを取り付ける
「カチッ」と音がするまで取り付けてください。
- 4 現在時刻を合わせる **15ページ**
- 5 据付位置設定を行う **15ページ**

お知らせ

電池交換またはリセットスイッチを押したときは、据付設定以外のメニュー内容は初期設定になります。再度設定してください。

18ページ

■乾電池について

- 乾電池の寿命は6か月～1年です。(ご使用状況により異なります)
- 乾電池には「使用推奨期限」が明示されています。この期限を過ぎた乾電池は寿命が短くなることがあります。
- 付属の乾電池は最初に運転動作を確認するためのものですので、通常より早く消耗することがあります。

⚠注意

- 乾電池交換は2個同時に新しい乾電池(単3形)をお使いください。(アルカリ乾電池をおすすめします)
- 古い乾電池と新しい乾電池および異種(マンガン・アルカリ)の乾電池を混ぜて使わないでください。
- 充電式乾電池は使わないでください。

■リモコンで運転操作ができないとき

電池切れではありませんか?

- 送信してもエアコンから受信音がしない。
- 表示部がうすくなったり、表示が出ない。



このようなときは、新しい乾電池と交換して、運転操作をやり直してください。

それでも操作できない場合はお買い上げの販売店にご相談ください。

■リモコンが使えないとき(応急運転)

本体運転ボタンで応急運転をしてください。本体運転ボタンを一度押すと自動運転で運転を開始し、再度押すと停止します。

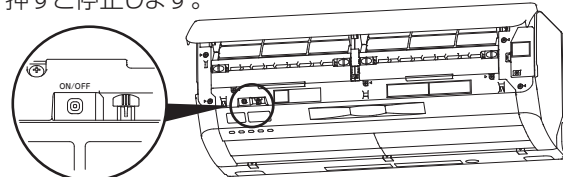

本体運転ボタン
(ON/OFFボタン)

本体運転ボタンを5秒以上押し続けしないでください。

押し続けるとサービス時やエアコン移設時に使う強制冷房運転になります。

■リモコン表示に異常があったとき

カバーを開けリセットスイッチを押してください。

ボールペン
などで

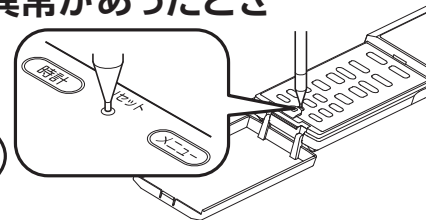

⚠注意

リセットスイッチは先の短いもの(ボールペンなど)で真っすぐ下へ押ししてください。先が細くて長いもの(シャープペンシルなど)で斜め方向から強くスイッチを押さないでください。スイッチが戻らなくなるおそれがあります。

真っすぐ押す

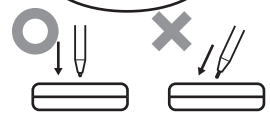

■リモコンホルダーのご利用について

リモコンホルダーを利用すると壁や柱にリモコンを取り付けたままご使用になれます。この場合はホルダーの取り付け位置であらかじめエアコンが正常に送受信することを確認したうえで取り付けてください。

取付用ねじ
(2本)

リモコンホルダー

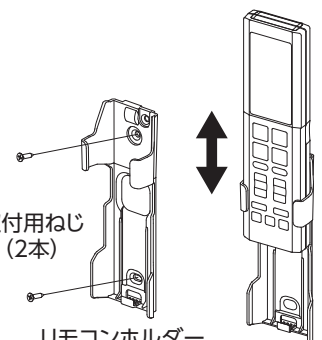

現在時刻の合わせかた 乾電池を入れると現在時刻は自動的に13:00を表示します。

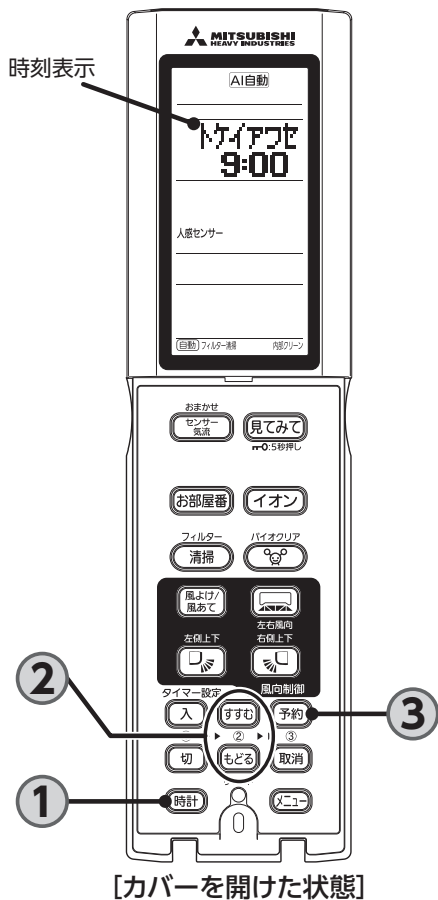

カバーを開け

1



「トケアワセ」が表示され、時計表示部分が点滅します。



2



現在時刻に合わせてください。
ボタンを押すたびに1分、ボタンを押したままにすると10分単位で変更できます。



3

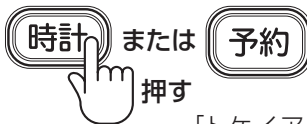

「トケアワセ」表示が消え、設定が完了します。



お知らせ

60秒間操作がされない場合は設定が無効になります。現在時刻に合わせした後、60秒以内に **時計** または **予約** を押ししてください。

据付位置設定のしかた エアコンの据付位置に合わせて風向とサーマルセンサーの検知範囲を設定できます。

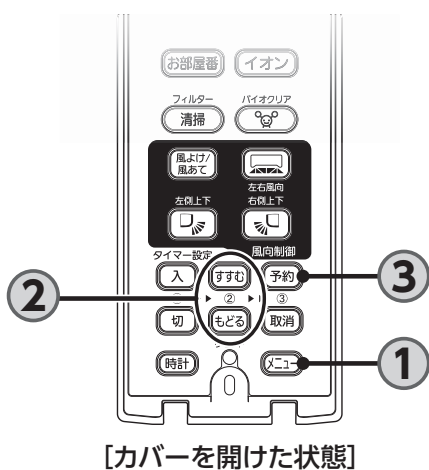

1



メニューから据付位置設定を選びます。



2

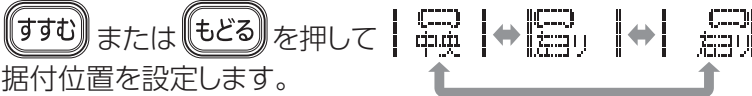

据付位置を設定します。
「中央」「左寄り」「右寄り」から選択できます。

リモコンの据付位置設定に合わせて下図の風向範囲になります。

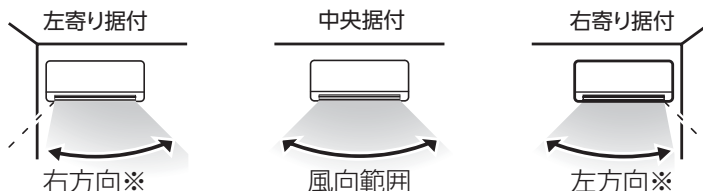

※壁側へ吹き出さないように風向範囲を約30°制限します。

3



設定後、エアコンに向けて60秒以内に必ず押ししてください。
(受信すると「ピッ」と音がします)

- 壁から近い位置に据付するときは、据付位置設定を「右寄り据付」、または「左寄り据付」に変更することをおすすめします。
- 人感センサーの向きも合わせて設定してください。 **11ページ**

リモコン(つづき)

カバーを閉めた状態

〔裏面にリモコンの部品番号が記載されています。〕

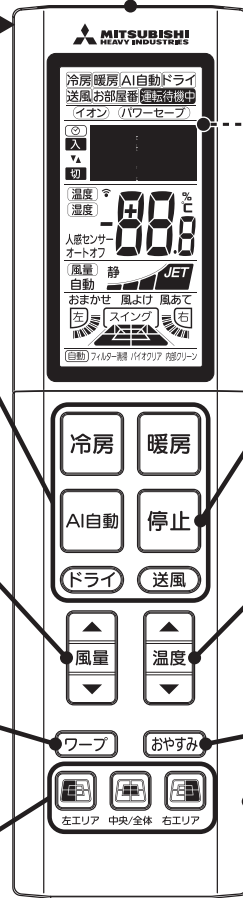

送受信部

液晶表示部

※本図は説明のため全部表示してありますが、実際は必要な部分のみ表示します。

運転モードボタン **24ページ**

AI自動快適・冷房・暖房・ドライ・送風運転からお好みの運転モードを選びます。

風量ボタン **27ページ**

▲ 風量を上げる
▼ 風量を下げる

停止ボタン **24ページ**

温度ボタン **27ページ**

▲ 設定温度を上げる
▼ 設定温度を下げる

ワープボタン **32ページ**

おやすみボタン(蓄光) **36ページ**

エリア設定ボタン **30ページ**

カバー(開閉します)

カバーを開けた状態

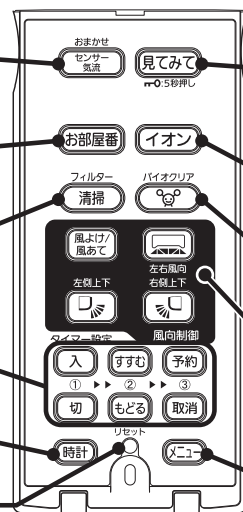

おまかせセンサー気流ボタン **28ページ**

見てみてボタン **43ページ**

5秒以上押し続けるとチャイルドロックになります。 **17ページ**

お部屋番ボタン **32ページ**

イオンボタン **32ページ**

フィルター清掃ボタン **38ページ**

バイオクリアボタン **40ページ**

タイマー設定ボタン **34ページ**

風向制御ボタン **29ページ**

時計ボタン **15ページ**

メニューボタン **18ページ**

リセットスイッチ **14ページ**

リモコン取り扱い上の注意

- 直射日光の当たるところ、ストーブや電気カーペットなど温度の高くなる場所に置かないでください。
- リモコンに水などの液体がかからないようにしてください。
- リモコンは落としたり、踏んだり、上に重い物を載せたりせず、丁寧に扱ってください。
- リモコンと室内ユニットの間をさえぎらないでください。
- 長期間使用しない場合、乾電池を取り出してください。
- カバーを開いた状態で、カバーだけをを持たないでください。

■リモコン操作について

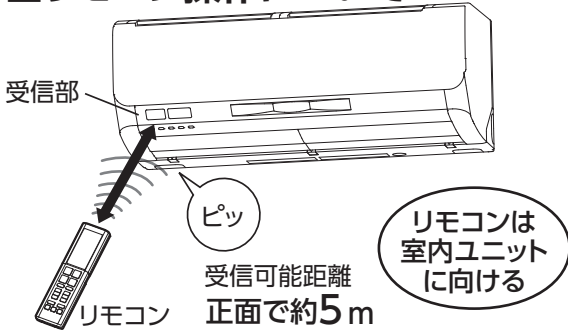

- リモコンの送受信部を室内ユニットの受信部に向けてから、リモコンの各ボタンを押します。リモコンからの信号を受信すると室内ユニットから“ピッ”という受信音が出ます。(「入」「切」「すすむ」「もどる」「リセット」「時計」「メニュー」ボタンは除きます)
- リモコンの「見てみて」ボタンを押すと室内ユニットからデータを受信します。
- 電子式点灯方式の蛍光灯(インバーター蛍光灯など)やテレビと室内ユニットはできるだけ離してください。(リモコンの送受信距離が短くなることがあります)
- 直射日光によりリモコンの送受信距離が短くなることがあります。

■リモコンカバーの開けかた

カバーを手前におこして開ける。
カバーを閉じるときは
カチッと音がするまで閉じる。

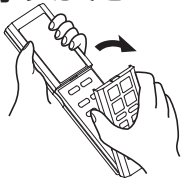

■リモコンの受信音について

室内ユニットがリモコンから信号を受信したときに音でお知らせします。

ピーッ	停止ボタンで停止したとき
ピッ	AI自動快適運転ボタンを押したとき
	設定温度 24℃ 23℃ ↔ 23℃ ↔ 24℃ ↔ 24℃ ↔ 25℃ ピッ ピッ ピッ ピッ ピッ
ピピッ	AI自動快適運転時の±0 -1℃ ↔ -0℃ ↔ +0℃ ↔ +0℃ ↔ +1℃ ピッ ピッ ピッ ピッ ピッ
	風量自動に変更したとき <p>※送風、ランドリー運転時に風量設定で自動に変更した場合とワープを設定後に設定解除し風量自動設定に戻った場合は、ピッと鳴ります。(ピピッと鳴りません)</p>
ピッ	上記以外のとき

■リモコン紛失の場合

お買い上げの販売店でご購入ください。

チャイルドロック リモコンの操作をロックし誤動作を防ぎます。

チャイルドロック設定のしかた

AI自動快適・暖房・冷房・送風・お好みドライ・内部クリーン運転または停止中に

「見てみて」5秒以上押し続ける。
「ロック設定」と表示され、エアコン運転中はリモコンに「**0**」が表示されます。

チャイルドロック中は運転中のモードボタンと停止ボタンは操作できます。



例えば、冷房運転でチャイルドロックを設定した場合
冷房ボタンと停止ボタンのみ操作できます。

チャイルドロック解除のしかた

チャイルドロック中に

「見てみて」5秒以上押し続ける。
「ロック解除」と表示され、液晶表示部の「**0**」が消灯します。

お知らせ

- チャイルドロックが設定されている場合は、温度・風量・風向などの各種設定の変更はできません。変更を行う場合は、チャイルドロックを解除してください。
- プログラムタイマー運転中も、チャイルドロックを設定することができます。その他タイマー運転中やワープ運転中も、チャイルドロックは設定できますが、運転停止後、タイマーやワープ運転は解除となります。

リモコン(メニュー設定)



メニュー項目の設定を変更する

- 1** **Xメニュー** 押す 設定したい項目を選んでください。押すたびに表示が以下の順に切り換わります。
- | | | | | | |
|---------------------------|--|--------------------------|--------------------------|-----------------------------------|-------------------------------|
| ①電気代リセット
デンキダイ
リセット | ②電気代単価
デンキダイ
タンカ | ③湿度設定
カシツキ
シツド | ④パワーセーブ
パワー
セーブ 切 | ⑤フィルター清掃
フィルター
せいそう 入 | ⑥人感センサー
じんかん
センサー 入 |
| ⑦オートオフ
オートオフ
切 | ⑧バイオクリア
バイオクリア
切 | ⑨内部クリーン
クリーン
アクアオン | ⑩据付位置設定
スエツケイ
セツテイ | ⑪温度補正
おんどほせい
入 | ⑫ウォーミングアップ
ウォーミング
アップ 入 |
| ⑬ヒートアラーム
ヒート
アラーム 切 | ⑭加湿器連動
カシツキ
レンドウ 切 | ⑮換気おすすめ
かんき
オススメ 切 | ⑯コンプ予熱
コンプ
ヨネツ 切 | ⑰室外ファン防雪運転
ポウセツ
切 | ⑱暖房サーモOFFファン
サーモ
- |
| ⑲無線LAN
無線LAN
- | ⑳無線LAN接続
インターフェース
インター
フェース - | ㉑サーバー初期化
サーバー
シヨキカ | ㉒学習
ガクシュウ
入 | ㉓LED
明るさレベル
LEDアカルサ
Lv.3 | ㉔プザー音量
プザー
オンリョウ大 |
| ㉕バックライト
バックライト
入 | ①にもどる。 | | | | |

- 2** 変更したい項目で **すすむ** または **もどる** ボタンを押す
設定の内容が変わります。
※電気代リセット、サーバー初期化は **すすむ** **もどる** での設定はありません。
電気代リセットはそのまま **3** の操作をしてください。
サーバー初期化は **予約** ボタンを5秒間押ししてください。

- 3** 設定変更後、エアコンに向けて
60秒以内に必ず押ししてください。
(受信すると「ピッ」と音がします)
※サーバー初期化は **予約** ボタンを5秒間押ししてください。

【例:フィルター清掃の設定(入⇒切の変更)】



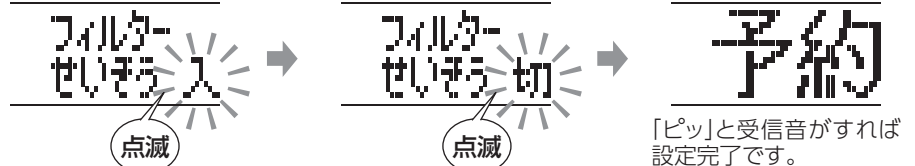

- ① **Xメニュー** で「フィルター
せいそう」を選択する。
- ② **すすむ** (**もどる**) で「切」
にする。
- ③ **予約** を押す。



メニューの設定操作をやめるとき

- 4** **取消** 押す

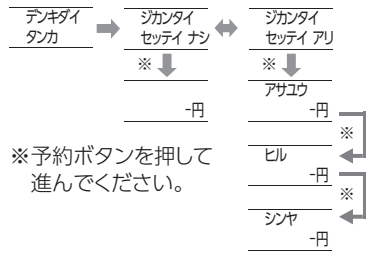
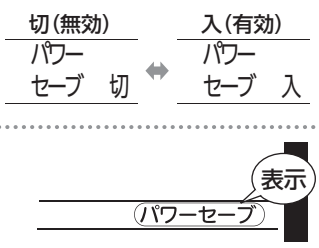
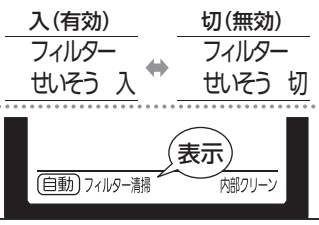
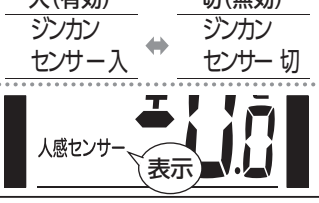
メニュー一覧

メニュー項目  を押して選択	初期設定	メニュー機能の内容	メニュー設定の内容   を押して設定	ページ
電気代リセット デンキダイ リセット	—	今までの電気代の累積金額をリセットします。	—	43
電気代単価 デンキダイ タンカ	27円 (時間帯設定なし)	<p>見てみて(運転モニター)の電気代を計算するときの1kWhあたりの電気代単価を設定できます。時間帯設定なしの場合は1種類、時間帯設定ありの場合は朝夕/昼/深夜の順に3種類の電気代単価を1円から50円の範囲で1円刻みで設定できます。</p> <p>【時間帯】朝夕:07:00-10:00、17:00-23:00 昼:10:00-17:00、深夜:23:00-07:00 時間帯の時刻の変更はできません。</p>	 <p>※予約ボタンを押して進んでください。</p>	43
湿度設定 ガツキ シツド	50%	別売品の加湿器との加湿器連動運転時の湿度を設定できます。	5%刻みで40%~60%の範囲で設定できます。 設定後、エアコンに向けて60秒以内に予約ボタンを押してください。 (受信すると“ピッ”と音がします)	—
パワーセーブ パワー セーブ 切	切	<p>電気の使用容量を制限することができます。他の電化製品と同時に使用しブレーカーが切れて困るときや、電流制限をしたいときにお使いください。</p> <div style="border: 1px solid black; padding: 5px; text-align: center;"> <p>お知らせ</p> <p>最大能力が約30%低下します。</p> </div>	 <p>表示 パワーセーブ</p>	—
フィルター清掃 フィルター せいそう 入	入	エアコン運転終了後に自動的にフィルターを清掃することができます。	 <p>表示 (自動) フィルター清掃 内部クリーン</p>	38
人感センサー ジカン センサー 入	入	人感センサーの入(有効)/切(無効)を選択できます。	 <p>表示 人感センサー</p>	25
オートオフ オートオフ 切	切	切り忘れ防止のため、約1時間人を検知しないと自動的に運転を停止します。また、12時間以内に人を検知すると自動的に運転を再開します。	 <p>表示 人感センサー オートオフ</p>	42
バイオクリア バイオクリア 切	切	エアコン累積運転時間が100時間経過する毎にエアコン運転終了後バイオクリア運転を自動で行います。約1.5時間で自動的に終了します。	 <p>表示 (自動) フィルター清掃 バイオクリア 内部クリーン</p>	40

リモコン(メニュー設定・つづき)

メニュー項目 (メニュー)を押して選択	初期設定	メニュー機能の内容	メニュー設定の内容 (すすむ) (もどる)を押して設定	ページ
内部クリーン クリーン アクアオゾン	アクアオゾン	内部クリーン運転時のアクアオゾンの発生と加熱運転の有無を設定できます。		24,40
お知らせ 内部クリーン運転				
<ul style="list-style-type: none"> ●内部クリーン運転は、内部クリーンランプが点灯したまま約2時間運転し、自動的に終了します。 ●すでに付着してしまったカビや細菌・汚れを取り除く機能ではありません。 ●一度設定するとAI自動快適、冷房、ドライ運転停止後に自動的に毎回内部クリーン運転を開始します。 ●暖房、送風およびバイオクリア運転後は、内部クリーン運転を行いません。 ●バイオクリア設定が「入」でエアコン累積運転時間が100時間経過後の自動のバイオクリア運転と、内部クリーン運転が重なった場合は、内部クリーン運転は実施せず、バイオクリア運転を行います。 				
据付位置設定 スエツケイチ セツテイ	中央	エアコンの据付位置に合わせて風向やサーマルセンサの検知範囲を設定できます。	中央 左ヨリ 右ヨリ 	15
温度補正 オンドホセイ 入	入	おやすみ運転時の温度自動調節の入(有効)/切(無効)を選択することができます。	入(有効) 切(無効) オンドホセイ オンドホセイ 入 切	36
ウォーミングアップ (快適予約) ウォーミング アップ 入	入	入タイマー運転時、快適予約の入(有効)/切(無効)を選択することができます。	入(有効) 切(無効) ウォーミング ウォーミング アップ 入 アップ 切	34
ヒートアラーム ヒート アラーム 切	切	エアコン停止中に、お部屋が高温・高湿の不快感な環境条件になったとき運転ランプ(黄)とアラーム音でお知らせします。	切(無効) 入(有効) ヒート ヒート アラーム 切 アラーム 入	—

お知らせ ヒートアラーム

- 冷房シーズンにお部屋の温度が30℃以上で高湿度な環境になったときにお知らせします。
 運転ランプ(黄)：ゆっくり点滅します。
 アラーム：60分ごと(お部屋の温度がより高いときは15分)に“ピピッ ピピッ ピピッ”と鳴ります。
- 運転中はヒートアラームによる表示はしません。

[運転ランプ(黄)は点滅しません]

- 暖房シーズンに他の暖房機器や加湿器などで空調した場合、室内ユニットの周囲が高温・高湿となり運転ランプ(黄)が点滅する場合があります。
- 室内ユニットの設置場所やお部屋の環境条件により温度、湿度を正確に検知できず、温度が高くても運転ランプ(黄)が点滅しない場合や、温度が低くても点滅する場合があります。

メニュー項目 (メニュー)を押して選択	初期設定	メニュー機能の内容	メニュー設定の内容 (すすむ) (もどる)を押して設定	ページ
加湿器連動 カシキ レンドウ 切	切	別売品の加湿器を暖房運転と連動させ、設定した湿度になるようにエアコンから加湿器を自動で運転/停止します。 湿度の設定は19ページをご覧ください。	切(無効) 入(有効) カシキ カシキ レンドウ 切 レンドウ 入	—

お知らせ 加湿器連動

- 形式がSHKから始まる加湿器は連動運転できます。(例:SHK70XR, SHK90XR)
- 加湿器はエアコン本体からの運転/停止信号を受信できる位置に設置してください。
- 暖房運転時、設定湿度と室内湿度に応じて加湿器の運転/停止をします。加湿器側での設定も必要です。詳しくは加湿器取扱説明書をお読みください。
- リモコンの設定湿度を60%に設定しエアコンに送信後、暖房運転で加湿器が作動することを確認してください。(お部屋が高湿度のときは確認できない場合があります)

換気おすすめ カンキ オススメ 切	切	エアコン累積運転時間が2時間経過する毎に、リモコンに換気おすすめを10分間点滅表示します。 エアコンに換気機能はありません。 	切(無効) 入(有効) カンキ カンキ オススメ 切 オススメ 入	—
-------------------------	---	--	--	---

お知らせ 換気おすすめ

- おすすめの換気タイミングをお知らせする機能であり、エアコンに換気機能はありません。

コンプ予熱 コンプ ヨネツ 切	切	コンプ予熱運転の入(有効)/切(無効)を選択することができます。 コンプレッサを予熱し、暖房立ち上がり時間を早めます。	切(無効) 入(有効) コンプ コンプ ヨネツ 切 ヨネツ 入	—
-----------------------	---	--	--	---

お知らせ コンプ予熱(ホットスタンバイ機能)

- 低室外温度での運転停止時に、コンプレッサを予熱し、暖房運転開始時に温風が出るまでの時間を早めます。
コンプ予熱運転開始条件:室外温度約-2℃以下で前回の運転を暖房で停止したとき。
- 1回の予熱は最長48時間、消費電力量は約30Whです。
- コンプ予熱運転中に本体表示部のランプは点灯・点滅しません。
- シーズン中、長期間使用しない場合は、設定を「切」にすることをお勧めします。
- コンプ予熱運転を停止したい場合は、メニュー設定を「切」としてください。(リモコンの停止ボタンでは停止しません)

リモコン(メニュー設定・つづき)

メニュー項目 (メニュー)を押して選択	初期設定	メニュー機能の内容	メニュー設定の内容 (すずむ) (もどる)を押して設定	ページ
室外ファン防雪運転 ボウセツ 切	切	室外ファンの防雪運転の入(有効)/切(無効)を選択することができます。 低室外温度での運転停止時に、一定時間ごとに室外ファンを運転し、室外ユニットのまわりや内部への積雪を防止します。(シーズン中、長期間使用しない場合は、設定を「切」にすることを勧めます)	切(無効) 入(有効) ボウセツ ボウセツ 切 入	—

お知らせ 室外ファン防雪運転

- 室外ファン防雪運転中に本体表示部のランプは点灯・点滅しません。
室外ファン防雪運転開始条件: 室外温度約3℃以下で前回の運転を暖房で停止したとき。
- 室外ファン防雪運転を停止したい場合は、メニュー設定を「切」としてください。(リモコンの停止ボタンでは停止しません)

暖房サーモOFFファン サーマ .	—	暖房運転時に室内温度が設定温度に近づいたときのファンの送風パターンを通常/間欠1/間欠2から選択できます。	サーマ 通常 . サーマ ツウジョウ 間欠2 間欠1 サーマ サーマ カンケツ 2 カンケツ 1	—
--------------------------------	---	---	--	---

お知らせ 暖房サーモOFFファン

- 暖房運転時に室内温度が設定温度に近づくと室内吹き出し温度が低下します。(暖房サーモOFF運転)
- 室内吹き出し温度の冷たさが気になるときに間欠1または間欠2を選択してください。
- 間欠1または間欠2を選択した場合、条件によっては、室内温度が下がってもエアコンからの温風の送風が再開されないことがあります。そのような場合は、通常を選択してください。
- 通常: 室内吹き出し温度低下時でも送風状態を継続します。風速は自動的に変化することがあります。
- 間欠1: 室内吹き出し温度低下時に、送風停止(5分間)と低速での送風(1分間)を繰り返します。
- 間欠2: 室内吹き出し温度低下時に、送風停止(30分間)と低速での送風(1分間)を繰り返します。

無線LAN 無線LAN 無線	—	無線LAN機能を使用するときの無線LANルーターとの接続方法をWPSモードまたはAPモードから選択できます。 ※エアコン停止中のみ操作可能です。	WPSモード APモード 無線LAN 無線LAN 無線LAN 無線 WPS AP	46
-----------------------------	---	---	---	----

無線LAN接続インターフェース インター フェース	—	遠隔操作をするための無線LAN機能の入(有効)/切(無効)を選択できます。	入(有効) 切(無効) インター インター インター フェース フェース 入 フェース 切	46
--	---	---------------------------------------	--	----

お知らせ 無線LAN、無線LAN接続インターフェース

- 無線LAN機能を使用しないときは、インターフェース通信設定を無効にしてください。
- スマートフォン用アプリ「Smart M-Air」のインストールが必要です。 **44ページ**
- WPSモード: 無線LANルーターのWPSボタンを使用してルーターと接続します。
- APモード: SSIDとKEY(パスワード)を入力して無線LANルーターと接続します。

メニュー項目 (メニュー)を押して選択	初期設定	メニュー機能の内容	メニュー設定の内容 (すすむ) (もどる)を押して設定	ページ
サーバー初期化 サーバー シヨキカ	—	サーバーと無線LAN接続インターフェースに保存されている接続情報を消去できます。 「予約」ボタンを5秒間長押ししてください。 ※エアコン停止中のみ操作可能です。	—	48
学 習 ガクシュウ 入	入	学習機能の入(有効)/切(無効)を選択できます。	入(有効) 切(無効) ガクシュウ ガクシュウ 入 ⇄ 切	25
お知らせ 学習				
<ul style="list-style-type: none"> ● 学習機能が入になると、エアコンが設置されたお部屋の冷え方、暖まり方の学習を開始します。 ● 運転内容がお好みに合わないときは、学習設定を切にすることで、学習済データを消去し、学習を行わなくなります。 				
LED明るさレベル LEDアカルダ Lv.3	3	室内ユニット本体表示部のランプの明るさを3段階に変更できます。	Lv.3(明) Lv.2(中) Lv.1(暗) LEDアカルダ LEDアカルダ LEDアカルダ Lv.3 ⇄ Lv.2 ⇄ Lv.1	—
ブザー音量 ブザー オンリョウ大	大	ブザー音(受信音)の大、小2段階の変更と、ブザーの入(有効)/切(無効)の選択ができます。	大(有効) 小(有効) 切(無効) ブザー ブザー ブザー オンリョウ大 ⇄ オンリョウ小 ⇄ オンリョウ切	—
バックライト バックライト 入	入	リモコンのバックライトの入(有効)/切(無効)の選択ができます。	入(有効) 切(無効) バックライト ⇄ バックライト 入 切	—

運転する〔1〕AI自動快適・冷房・暖房・ドライ・送風

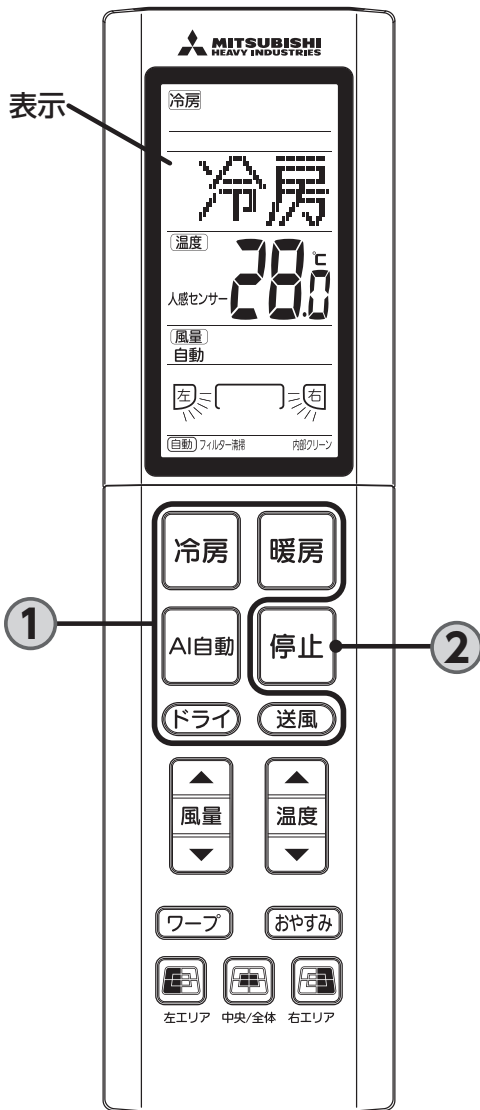

● 停止中は現在時刻、設定された運転モードとメニュー設定を表示します。

運転モードを選ぶ

1



お好みの
運転モードボタンを押す

● 「ドライ」と「ランドリー」はドライボタンを押すたびに切り換わります。

ボタン	AI自動	冷房	暖房	ドライ	送風
運転内容	AI自動快適運転を行います。	冷房運転を行います。	暖房運転を行います。	ドライ運転を行います。 お好みドライ ランドリー	送風運転を行います。
温度		変更 できます		変更 できます	設定 できません
風量		変更 できます		変更 できます 自動・JET・静	変更 できません
リモコン表示例					
	AI自動快適運転の場合	暖房運転の場合	ドライ運転の場合	送風運転の場合	

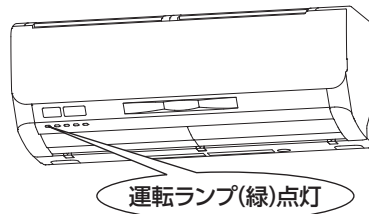

受信音が鳴り、室内ユニット本体表示部の運転ランプ(緑)が点灯し、運転を開始します。

● 温度は一度セットすると、次回は同じ設定で運転開始します。

⚠ 注意



室外温度1℃以下で冷房・ドライ運転を行わない

室外温度1℃以下で冷房・ドライ運転を行うと、室内ユニットから水漏れが発生するおそれがあります。

お知らせ

ご購入時は内部クリーン運転(アクアオゾン)が設定されています。不要な場合は設定を変更してください。 [P.20](#)

停止するとき

2



受信音が鳴り、本体表示部の運転ランプが消灯し、運転を停止します。

運転停止後、内部クリーン運転が開始した場合、内部クリーンランプが点灯します。 [P.40](#)

〔内部クリーン運転表示例〕

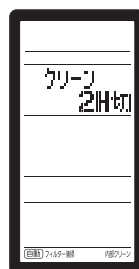

● 内部クリーン運転が設定されている場合は、AI自動快適、冷房およびドライ運転後に停止ボタンを押した後に自動的に内部クリーン運転を約2時間行います。

● おやすみ運転・切タイマー運転の停止後も自動的に内部クリーン運転を行います。

● 内部クリーン運転を停止したい場合は、再度停止ボタンを押してください。 [P.40](#)

AI自動快適運転について

- 人感センサーで人やお部屋の内部を見張り、体感温度や壁・床温度に合わせて運転内容（冷房・暖房・ドライ）の切り換えや温度コントロールを自動的に行います。また、お部屋の冷え方、暖まり方を学習し、無駄を抑えて経済的な運転を行います。
- AI自動快適運転開始時は室内ユニットファンが20秒間低速で回ります。
- AI自動快適運転の内容がお好みに合わない場合は冷房、暖房、ドライ運転に切り換えて運転してください。
- AI自動快適運転時に「見てみて」ボタンを押すと現在の運転モード（冷房、暖房、ドライ）を表示します。

AI自動快適運転

AI自動快適運転の場合、室内・室外温度により運転モードを自動的に選択します。

室内温度		
約20℃※1	約25℃※1	
←	↔	→
暖房運転	ドライ運転	冷房運転

※1 室外温度により変化します。

お知らせ

お部屋の冷え方、暖まり方の学習の入（有効）または切（無効）はメニュー画面から設定してください。 **23ページ**

人感センサー

人の動く量を検知して、設定温度を調整したり、自動的に運転を停止します。

人感センサーで人の動く量を検知して設定温度を調節します。

人感センサーの設定を変更したいとき

- 1 **メニュー** ボタンを押す 「ジンカンセンサー」を選択する **19ページ**

- 2 **すすむ** または **もどる** ボタンを押す
「人感センサー」の設定を「入」または「切」にする。
(出荷時は「入」)

※おまかせセンサー気流（**28ページ**）を使用する場合は「入」のままにしておくことをおすすめします。

- 3 設定変更後、エアコンに向けて **予約** ボタンを押す 60秒以内に必ず押してください。
(受信すると“ピッ”と音がします)

「人感センサー」の向きの設定については

11ページ

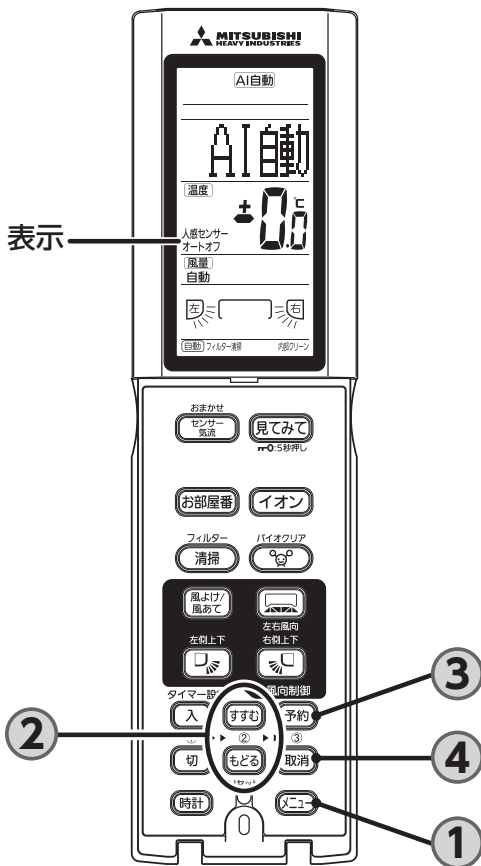

[カバーを開けた状態]

お知らせ

- 人感センサー「入」のときは設定温度を自動的に調節しますが、リモコンの表示内容は変わりません。
- おやすみタイマー、切タイマー、プログラムタイマー設定時は人感センサーの温度調節は行いません。

暖房運転について

- 温度の低い外気から熱をくみ上げ室内に運び暖房を行います。室外温度が下がるにつれてくみ上げる熱が少なくなり暖房能力は低下します。
- お部屋の空気を循環させて暖めるので室内温度が上がるまで多少時間がかかります。
- 室外温度が低く、湿度が高いときは、室外ユニットに霜が付く効率がよい暖房運転ができません。
このようなときは暖房運転を約3～15分間停止し、霜取運転を行います。
 - 霜取運転中は、フラップ・ルーバーの向きは水平・中央向きになります。

お好みドライ運転について

冷房では寒過ぎるときにおすすめ

- 梅雨時など湿度が高いときや、冷房では寒過ぎるときに使用します。
- 設定温度や風向をお好みに合わせて自由に設定できます。
- 室内温度より設定温度が高い場合、風の吹き出しが止まることがあります。設定温度を下げてください。設定温度・湿度を変更しても運転内容がすぐに変化しない場合があります。5～10分程度お待ちください。
- 室外温度が低いときは、暖房運転を行います。

お知らせ

- 「フィルター清掃運転」または「バイオクリア運転」が設定されている場合は、運転累積時間により停止ボタンを押した後にフィルター清掃運転またはバイオクリア運転を行います。
📖 38ページ
- 「内部クリーン運転」「バイオクリア運転」「フィルター清掃運転」を停止したい場合は、再度停止ボタンを押してください。
- AI自動快適、冷房、暖房、ドライのどの運転でも、付属のバイオクリアフィルター、水洗いサンフィルターの効果で、空気清浄を行います。

快適にお使いいただくために

- **室内温度は適温にしましょう**
冷やし過ぎ、暖め過ぎは健康に良くありません。また、電気代が高くなります。
📖 27ページ
- **風向調節をしましょう**
室内温度のムラを少なくするため、上下・左右の風向を調節しましょう。エアコンの据付位置に合わせて風向調節ができます。
📖 28ページ
- **必要なときだけ運転しましょう**
タイマーを有効に利用し、必要なときだけ運転するようにしましょう。
📖 34ページ
- **ダストボックス・エアフィルターの掃除は1年に1回行ってください**
📖 52ページ
フィルターの清掃ができなくなり、冷房・暖房能力が低下します。運転音も大きくなります。また、電気代が高くなります。
- **直射日光やすき間風を入れない**
冷房時は直射日光をカーテンやブラインドでさえぎりましょう。窓や出入口は換気するとき以外は閉めてください。
- **冷房時には熱の発生を少なく**
冷房効果を高めるため、室内にはできるだけ熱源になる物を置かないでください。

ランドリー運転について

室内で洗濯物を乾かすとき(補助乾燥)におすすめ

- 室内・室外温度に応じて、冷房・暖房・ドライを自動的に選択します。
- 3時間経過後に自動的に運転を停止します。
- 十分に乾かないときは、再度ランドリー運転をしてください。
- 室内温度が大きく変化しますので、室内に人がいないときにお使いになることをおすすめします。
- 風向は洗濯物の位置に合わせてください。エリア設定または風向設定をお使いになると便利です。

送風運転について

- 室内の空気を循環させる送風運転を行います。冷房・暖房運転は行いません。また、温度設定はできません。

運転する (2) 温度・風量を変える

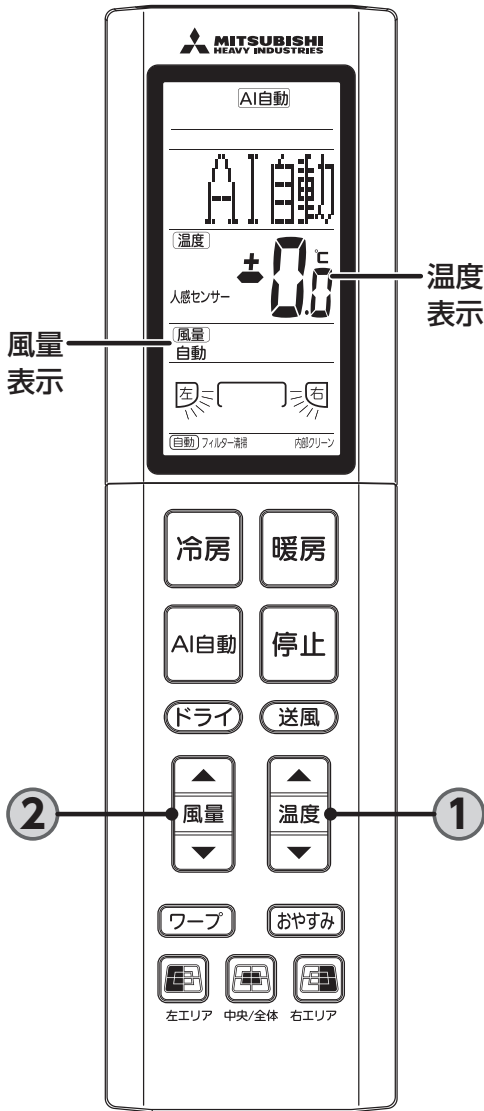

運転中に 温度を変更する



▲または▼を押して温度を設定します。
●18℃～30℃の範囲で設定できます。

温度設定のめやす

冷房	暖房	ドライ
26℃～28℃	20℃～24℃	24℃～26℃

お知らせ

- 送風、ランドリー運転は、温度の設定はできません。
- 温度ボタンを押し続けた場合、押したときと離れたときに受信音“ピッ”が鳴ります。
- AI自動快適運転時の±0の設定は、それぞれ冷房24℃、暖房26℃、ドライ24℃となっています。
- お部屋の状況や室外温度により、設定温度にならないことがあります。

AI自動快適運転時の温度設定

【ちょっと寒いとき】
ボタンを押すたびに0.5℃ずつ高く設定します。

(+0.5, +1.0 → … → +5.5, +6.0)
(と12段階に調節できます。)



【ちょっと暑いとき】
ボタンを押すたびに0.5℃ずつ低く設定します。

(-0.5, -1.0 → … → -5.5, -6.0)
(と12段階に調節できます。)

運転中に 風量を変更する



▲または▼を押すたびに表示が切り換わります。
お好みの風量を選んでください。

AI自動快適・冷房・暖房・送風の場合

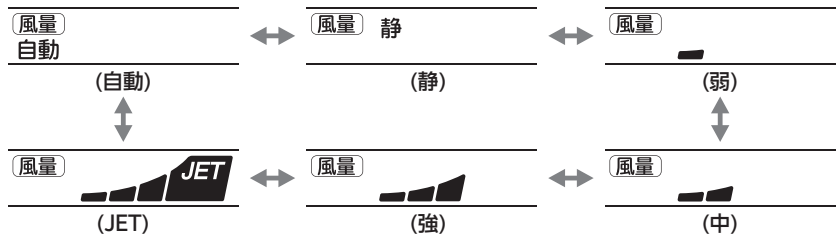

お好みドライの場合



ランドリーの場合



風量切換 (パワーセレクト)

風量	運転
自動	能力に応じて風量が変化 するおまかせ運転 (風量自動)
JET	最も高能力で強力な運転 (風量最大)
強	高能力で強力な運転 (風量大)
中	標準的な運転 (風量中)
弱	能力を抑えた運転 (風量小)
静	最も能力を抑えた運転 (風量最小)

●「JET」は送風音が大きくなりますので、気になる場合はお好みの風量に変更してください。

●暖房運転時の風量JETは、吹き出し温度よりも風量を優先し、吹き出し温度が低くなる場合があります。お好みに合わないときは、風量を変更してください。

風向を調節する〔1〕おまかせセンサー気流

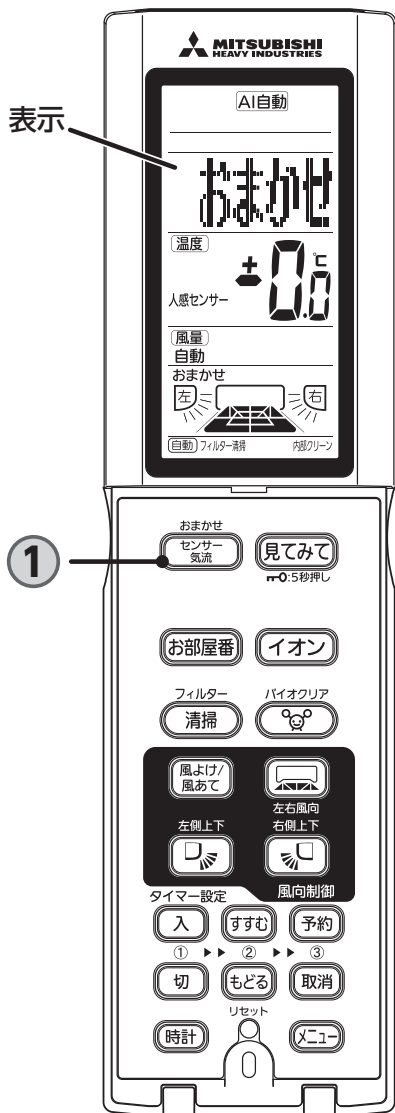

〔カバーを開けた状態〕

人の動く量とお部屋の壁・床温度の変わり方を人感センサーとサーマルセンサーで検知し、お部屋全体を自動的にムダなく空調します。

風向制御をおまかせにしたいとき



AI自動快適・暖房・冷房・ドライ運転中に
おまかせセンサー気流ボタンを押す

液晶に「おまかせ」が表示されて液晶表示が下記の順に連続して点滅します。

リモコンの表示は運転モードに戻ります。

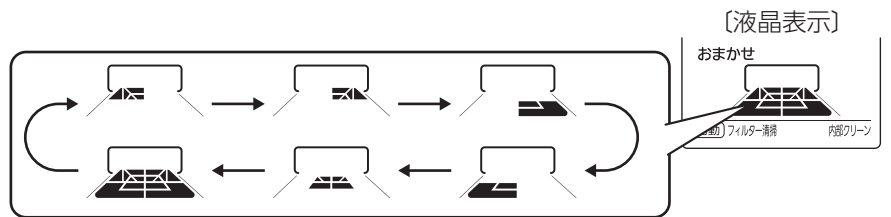

お部屋の温度が設定温度に近づくまでお部屋全体を空調し、設定温度に近づくとも人の動く量や壁・床温度の変わり方により自動で風向を調節します。

●AI自動快適(冷房)・冷房・ドライ運転の場合

	人の動きが少ないとき 人がいないとき			人の動きが多いとき		
風向	お部屋全体を空調 上下フラップ・左右ルーバー スイング	壁・床温度がまだ冷えていないとき 上下フラップ やや上吹き 左右ルーバー ワイド	設定温度に近づくとき 上下フラップ 上吹き 左右ルーバー ワイド	お部屋全体を空調 上下フラップ・左右ルーバー スイング	壁・床温度がまだ冷えていないとき 上下フラップ やや上吹き 左右ルーバー スイング	設定温度に近づくとき 上下フラップ 上吹き 左右ルーバー スイング
温度	AI自動快適運転時は、設定温度を最大3℃引き上げる			AI自動快適運転時は、設定温度を最大3℃引き下げる		

AI自動快適運転時は風量が多くなる場合があります。

●AI自動快適(暖房)・暖房運転の場合

	人の動きが少ないとき 人がいないとき			人の動きが多いとき		
風向	床面に送風 上下フラップ 下吹き 左右ルーバー ワイド	設定温度に近づいていないが床面は暖まってきているとき 左右ルーバー スイング	設定温度に近づくとき 上下フラップ 下吹き 左右ルーバー ワイド	床面に送風 上下フラップ 下吹き 左右ルーバー ワイド	設定温度に近づいていないが床面は暖まってきているとき 左右ルーバー スイング	設定温度に近づくとき 上下フラップ・左右ルーバー スイング
温度	AI自動快適運転時は、設定温度を最大3℃引き下げる					

お知らせ

- おまかせセンサー気流中に送風、ランドリー、お部屋番、バイオクリア、内部クリーン運転を設定した場合、おまかせセンサー気流は解除されます。
- おまかせセンサー気流の内容がお好みに合わない場合は、エリア設定またはマニュアル設定をご利用ください。

30,31ページ

おまかせセンサー気流を解除・風向設定を変更するとき

おまかせセンサー気流、風向制御(風よけ/風あて、左側上下、左右風向、右側上下)または

エリア設定ボタンを押す

風向を調節する (2) 風よけ・風あて



【カバーを開けた状態】

お部屋にいる人を検知して、風向を自動で変更します。

風よけ・風あてを設定したいとき

- 1  AI自動快適・暖房・冷房・ドライ運転中に風よけ・風あてボタンを押す
- 液晶表示が下記のように切り換わります。
※設定により表示が異なる場合があります。



「風よけ」または「風あて」が表示されていないときは、リモコンに表示された設定に応じて、風向を設定します。

風よけ・風あてを解除したいとき

-  おまかせセンサー気流、風向制御 ( 風よけ/風あて  左側上下  左右風向  右側上下) または エリア設定ボタンを押す

お知らせ

- お部屋の状況によっては、人が正しく検知できない場合があります。
 - 「人がいない」と誤って検知してしまうとき
 - 人とエアコンの間に家具などの障害物があるとき
 - エアコンの直下に人がいるとき
 - 肌の露出が少ないとき
 - 真夏の運転開始直後など、室内温度や壁・床温度が高いとき
 - 「人がいる」と誤って検知してしまうとき
 - 猫や犬などの小動物が移動しているとき
 - 床暖房やホットカーペットなどの暖房器具を使用しているとき
 - 日差しなどで床が暖められているとき
- 「風よけ・風あて」はサーマルセンサーによって人体の位置を検知して吹き分けしています。
 - 「風よけ・風あて」を設定したあと、人の検知に時間がかかる場合があります。
 - 人の移動など、室内の状況が変化しても、風向はすぐに変化しません。検知には多少の時間差があります。
 - エアコンから7m以上離れると、検知の精度は下がります。(検知の精度は室内温度によっても変化します)

お知らせ

- 風よけ/風あて設定中に送風、ランドリー、お部屋番、バイオクリア、内部クリーン運転を設定した場合、風よけ/風あて設定は解除されます。
- 風よけ/風あてがお好みに合わない場合は、お好みの風向に変更してください。
- 風よけ/風あてをご使用前に、リモコンのメニュー画面から据付位置を設定してください。

 31ページ

 20ページ

風向を調節する (3) エリア設定

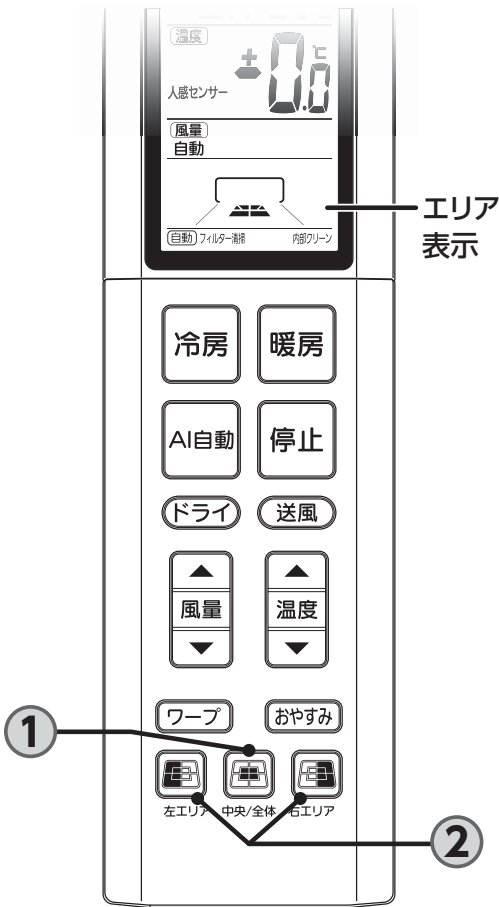

お部屋内の人数や状況に合わせて、空調したいエリアを選びムダなく運転できます。

お部屋全体を空調したいとき

1 AI自動快適・暖房・冷房・送風・ドライ・ランドリー運転中に「中央/全体」ボタンを押す



ボタンを押すたびにリモコンの液晶表示が切り換わります。

〔液晶表示〕



特定のエリアを空調したいとき

2 AI自動快適・暖房・冷房・送風・ドライ・ランドリー運転中に空調したいエリアボタンを押す



空調したいエリアボタンを何度か押すと、リモコンの液晶表示が切り換わります。



各エリアを組み合わせたエリア設定もできます。



空調したいエリアボタンを押してエリアを追加する。



※「中央/全体」と「左エリア」または「右エリア」ボタンの組み合わせはできません。

お知らせ

- お部屋番・内部クリーン・バイオクリア・フィルター清掃運転中はエリア設定できません。
 - カバー内の風向制御ボタンを押すとエリア設定は解除されます。
- おまかせ
センサー
気流

風よけ/
風あて

左側上下

左右風向

右側上下
- 実際の環境により十分な空調ができない場合があります。マニュアル設定でお試しください。

解除・エリアを変更するとき

解除したい場所のエリアボタンを何度か押す



空調されるエリアについて お部屋に合わせて効率良く空調するためにエアコンの据付位置を設定してください。 **15ページ**

		エリア設定ボタンと空調エリア						組み合わせ例	
リモコンの3つのボタン									
リモコン液晶表示									
空調されるエリアのイメージ	左寄り据付時								
	中央据付時								
	右寄り据付時								

この他にも組み合わせは何通りもあります。お部屋やお好みに合わせて設定してください。

風向を調節する [4] マニュアル設定

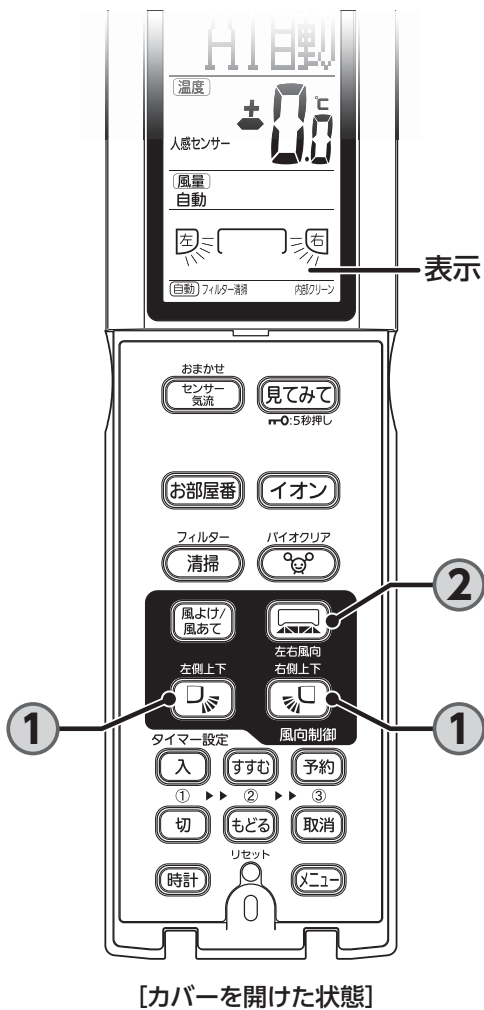

エリア設定以外でもお好みの風向に設定できます。

上下風向調節

1 上下方向の設定は左右別々に設定できます。

押す または [液晶表示] ボタンを押すたびに下記の順に切り換わります。お好みの位置を選んでください。

(スイング停止) → (スイング)

可動範囲とおすすめのフラップ角度

	冷房・お好みドライ	暖房
可動範囲		
おすすめ		

または

上下スイング

リモコンの表示は 表示後、上下に5段階の表示が順次往復します。

メモリーフラップについて

スイング状態からボタンを押すと、スイングが停止した位置をエアコンが記憶します。次回運転時には同じ位置に自動的にセットします。

お知らせ

- 次のとき風向設定はできません。(フラップ・ルーバーが水平・中央向きになります。)
 - ・ 暖房運転開始時
 - ・ 暖房運転時、室内温度が設定温度より高くなったとき
 - ・ 霜取運転時
 - ・ 冷房運転時、湿度が高い状態で長時間運転が続いたとき
- 実際のフラップ・ルーバーの向きは、リモコン表示と異なることがあります。

お願い

- 風が長時間直接お肌に当たらないようにしてください。
- 冷房・ドライ運転時は長時間の真下吹き運転はしないでください。吹出口などに露が付いて滴下することがあります。
- フラップ・ルーバーは手で動かさないでください。角度が変わったり、閉まらなくなる場合があります。また、故障の原因になります。

左右風向調節

2 押すたびに下記の順に切り換わります。お好みの位置を選んでください。

[液晶表示]

(最左側) (左より) (中央) (右より) (最右側)

(スイング停止) (スイング) (ワイド) (スポット)

左右スイング

リモコンの表示は 表示後、左右に5段階の表示が順次往復します。

メモリールーバーについて

スイング状態からボタンを押すと、スイングが停止した位置をエアコンが記憶します。次回運転時には同じ位置に自動的にセットします。

いろいろな運転(ワープ・お部屋番・イオン)



1 ワープ運転

高温風・冷風ですばやく暖めたり、冷やしたりします。約15分後に自動的に終了し通常の運転に戻ります。

ワープ運転をする

AI自動快適・暖房・冷房運転中に **ワープ** を押す
ワープ運転を開始します。

ワープ運転を解除する

再度 **ワープ** を押す
ワープ運転が解除され、通常の運転に戻ります。

2 お部屋番運転

外出中のお部屋の温度を一定に保ちます。

お部屋番運転をする

お部屋番 を押す
お部屋の状態により、冷房または暖房運転を行い、お部屋が高温または低温になり過ぎるのを防ぎます。

お部屋番運転を解除する

停止 または 他の運転モードボタンを押す

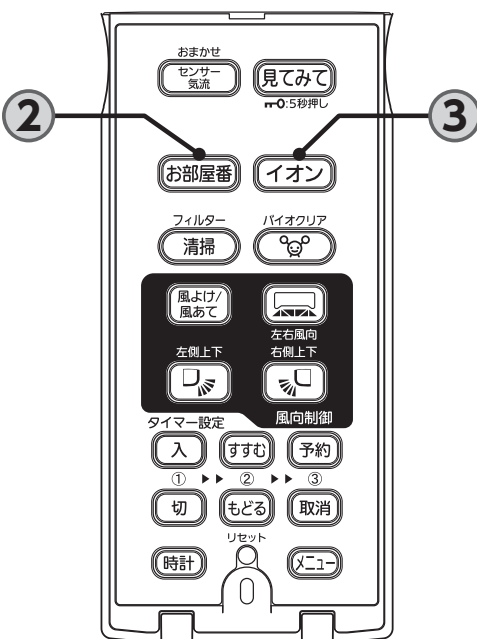

3 イオン運転

エアコン運転中にマイナスイオンを発生させ、お部屋の空気をキレイにします。

イオン運転をする

イオン を押す
ボタンを押すたびに表示が切り換わります。
エアコン運転中でも設定切り換えが可能です。

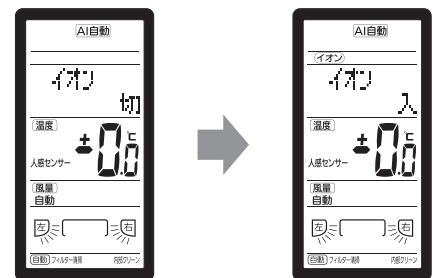

イオン運転を解除する

再度 **イオン** を押す
イオン運転が解除され、通常の運転に戻ります。

[カバーを開けた状態]



ワープ運転中

約15分後に
自動的に終了

通常の運転表示
(冷房の場合)

お知らせ(ワープ運転)

- 設定温度表示は無表示、設定風量表示は自動となります。
- 入タイマー運転のときは入時刻からワープ運転を開始します。入タイマー運転を設定後にワープ運転を設定してください。
- プログラムタイマー運転時はワープ運転はできません。
- ワープ終了後は、ワープ運転前の設定風量、設定温度表示となります。

お願い

ワープ運転のときは室内温度調節を行いません。冷え過ぎ、暖まり過ぎのときはワープ運転を解除してください。

次の場合にワープ運転が解除されます。

- ワープ運転開始時から15分経過したとき
- 運転モードボタンを押したとき
- 入タイマー運転を設定したとき

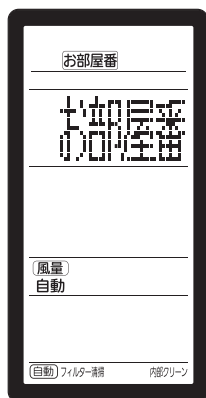

お知らせ(お部屋番運転)

- 設定温度は冷房時30℃、暖房時10℃となります(リモコン表示は無表示となります)。設定風量表示は自動となります。
- お部屋番運転の場合、風向の変更、温度・湿度の設定はできません。また、湿度を上げる機能はありません。
- プログラムタイマーと組み合わせてご利用することもできます。 **▶37ページ**
- 冷房運転からお部屋番運転に切り換えたときは、熱交換器に付いた露が一時的に蒸発するため、霧が吹くことがあります。異常ではありません。

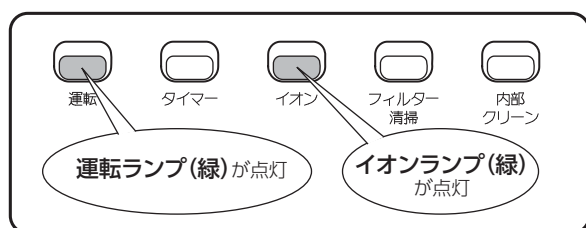

エアコン停止中は運転ランプ(緑) およびイオンランプ(緑) は点灯しません。

⚠ 注意

⊘ イオン発生器に 針や金属棒などで触れない

イオン運転中には、イオン発生器に高電圧がかかっています。針や金属棒などで触れたり、水や洗浄剤などをかけないでください。感電や故障の原因になります。

お知らせ

- 室内が高湿度のときは、イオン発生器が停止します。
- お部屋番、内部クリーン、バイオクリア、フィルター清掃運転中はイオン運転を行いません。
- イオン発生器近傍では微量のオゾンが発生しており、ニオイが発生する場合がありますが異常ではありません。
- イオン発生器は4.5畳以上のお部屋での使用を前提としています。それ以下のお部屋ではニオイが強くなる可能性があります。その場合はイオン運転を停止してください。
- イオン発生器の異常時には、イオンランプ(緑)が消灯します。

タイマーを使う(入タイマー・切タイマー)

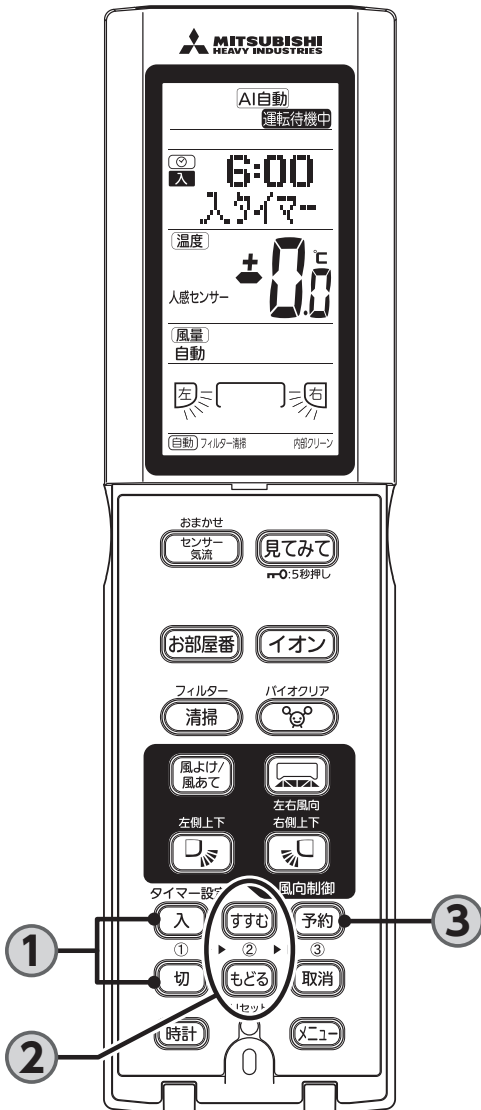

[カバーを開けた状態]

快適予約(ウォーミングアップ)について

- 「入」タイマー運転を開始する場合、運転開始時刻にお部屋が設定温度近くになるよう、早めに運転を開始する「快適予約」機能が付いています。
- 快適予約は運転内容が「AI自動快適運転」、「冷房」または「暖房」のとき機能します。
- 快適予約は無効にすることができます。無効の場合、設定時刻の5分前より運転を開始します。

20ページ

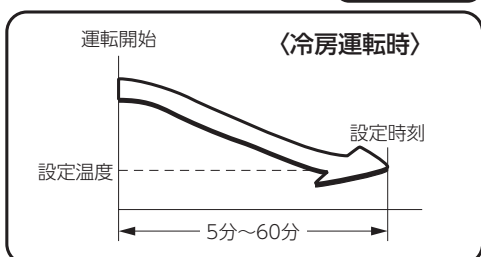

入タイマー運転

設定した時刻にお部屋が設定温度近くになるように、設定時刻の5分~60分前より運転を開始します。(快適予約)
現在の時刻から60分以降の時刻に予約するようにしてください。
[例:帰宅時刻にお部屋を快適にしておきたい]

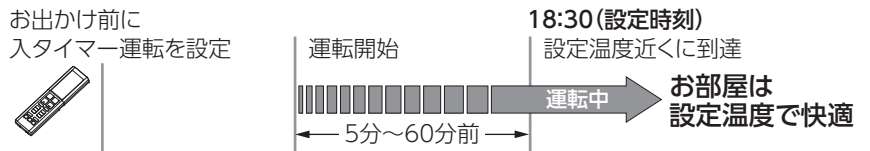

入タイマー運転を行う

- 1 「入」を押す
「入」が点滅します。
- 2 「すすむ」または「もどる」を押す
[例] 18:30に合わせる
「すすむ」を押すたびに10分進みます。
「もどる」を押すたびに10分戻ります。

切タイマー運転

設定した時刻になるとエアコンが停止します。エアコンが運転中に設定ができます。停止中の場合は、お好みの運転モードボタンを押してから操作してください。

[例:14時30分に停止したい]

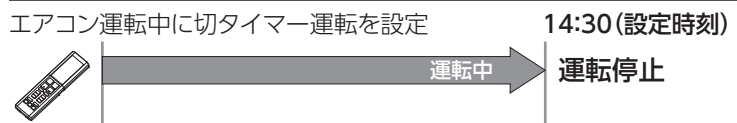

切タイマー運転を行う

- 1 「切」を押す
「切」が点滅します。
- 2 「すすむ」または「もどる」を押す
[例] 14:30に合わせる
「すすむ」を押すたびに10分進みます。
「もどる」を押すたびに10分戻ります。

お知らせ

- 切タイマー、おやすみ運転と組み合わせた運転もできます。
【36ページ】
- 入タイマー運転中にランドリー、バイオクリア運転をすると、入タイマー運転は取消されます。
- ランドリー、バイオクリア運転中は入タイマー運転はできません。
(お好みドライ、お部屋番運転では入タイマー運転ができません)

入タイマーを解除する



取消ボタンを押します。
入タイマー設定前の運転状態になります。

設定時刻を変更する



入タイマーボタンで新しい時刻に設定し、予約ボタンを押します。



入 が点灯に変わり、**運転待機中** が点灯します。
本体表示部のタイマーランプ(黄)が点灯し、設定完了です。

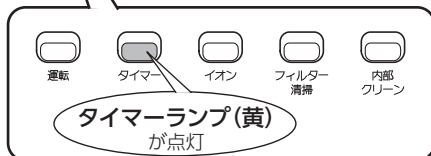
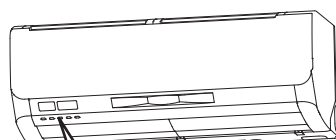

- 設定時刻の5分～60分前より運転を開始します。
- 設定時刻に本体表示部のタイマーランプが消灯します。
- 設定中のボタン操作は60秒以内に実施してください。60秒間操作がない場合は設定が無効になります。
- 運転中に入タイマーを設定すると運転を停止し、運転待機中になります。

お知らせ

- 入タイマーと組み合わせたプログラムタイマー運転もできます。
【37ページ】
- おやすみ運転と同時設定はできません。
- 切タイマー運転中にランドリー、バイオクリア運転をすると、切タイマー運転は取消されます。
- ランドリー、バイオクリア運転中は切タイマー運転はできません。
(お好みドライ、お部屋番運転では切タイマー運転ができます)
- 切タイマー運転はおやすみ運転のように設定温度を自動的に調節しません。

切タイマーを解除する



取消ボタンを押します。
(運転は継続します)

設定時刻を変更する



切タイマーボタンで新しい時刻に設定し、予約ボタンを押します。



切 が点灯に変わります。
本体表示部のタイマーランプ(黄)が点灯し、設定完了です。

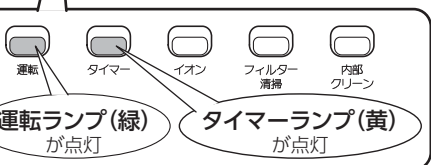
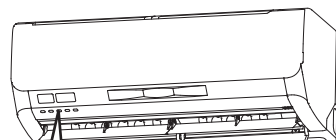

- 設定時刻になるとエアコンが停止します。
- 設定中のボタン操作は60秒以内に実施してください。60秒間操作がない場合は設定が無効になります。
- 内部クリーンを設定しているときは、切タイマー運転によるエアコンの停止後も内部クリーン運転を行います。

タイマーを使う(おやすみ・プログラムタイマ



おやすみ運転(温度補正)について

就寝中は身体の活動量が減ることや、寝具により保温されることを考慮し、冷やし過ぎ、暖め過ぎにならないように、自動的に温度を調節しています。

冷房運転

おやすみ運転開始時は一旦設定温度を低下させ、その後徐々に設定温度を上昇させます。2時間後までに約1℃上昇させて設定時間が経過するまで運転します。

暖房運転

おやすみ運転開始時から設定温度を徐々に低下させ、1時間後までに約3℃低くします。2時間後には約4~6℃設定温度を低下させ設定時間が経過するまで運転します。

お知らせ

- おやすみ運転は設定温度を変更するため、設定時間内でもエアコンが停止したように見えることがあります。(運転ランプとタイマーランプが点灯中であればおやすみ運転は継続しています)ドライ運転時は、設定温度の変更は行いません。
- おやすみ運転の温度自動調節は無効にすることができます。 **【P.20ページ】**
- 内部クリーンを設定しているときは、おやすみ運転によるエアコンの停止後も内部クリーンを行います。

おやすみ運転

冷房は冷え過ぎないように、暖房は暖め過ぎないように、時間とともに室内温度を自動的に調節し、設定時間にエアコンが停止します。

(例:3時間後に停止したい)

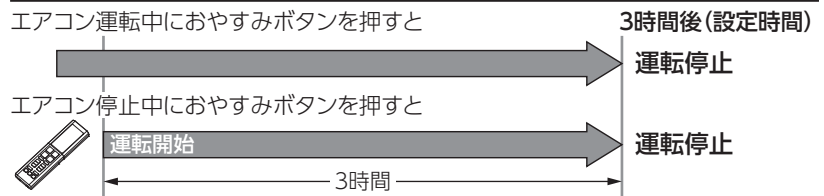

おやすみ運転を行う

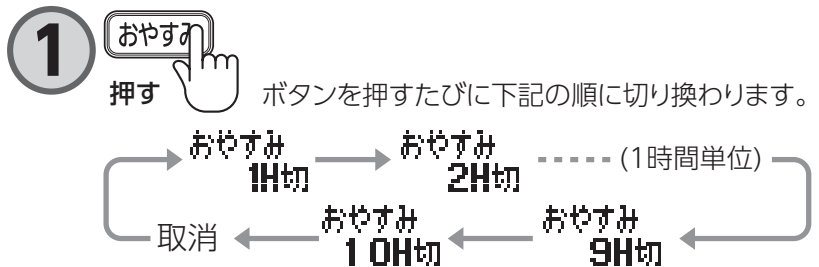

●停止中に押すと

前回の運転内容でおやすみ運転を開始します。設定時間経過後にエアコンが停止します。

●運転中に押すと

設定時間経過後にエアコンが停止します。

本体表示部のタイマーランプ(黄)と運転ランプ(緑)が点灯します。

設定時間が経過するとエアコンが停止します。

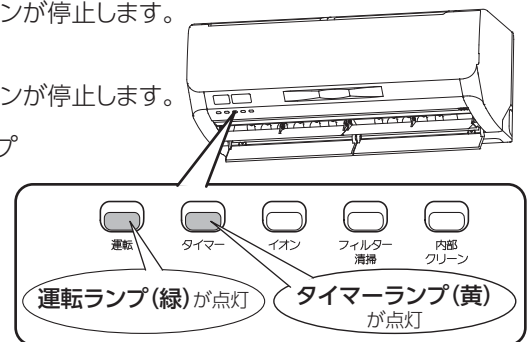

おやすみ運転を解除する

取消ボタンを押します。(運転は継続します)

設定時刻を変更する

おやすみボタンで新しい時間に設定します。

お知らせ

- 入タイマーと組み合わせたタイマー運転もできます。 **【P.37ページ】**
- 切タイマーとの同時設定はできません。
- おやすみ運転中にランドリー、バイオクリア運転をすると、おやすみ運転は取消されます。
- ランドリー運転中は、おやすみ運転できません。

一・おやすみ+入タイマー)

プログラムタイマー運転

入タイマー運転と切タイマー運転を組み合わせた運転です。

毎日同じ時刻に運転/停止を繰り返します。

【例:9時30分に室内温度を設定温度近くに到達、18時30分に停止したい】

●設定例1:現在時刻14:00

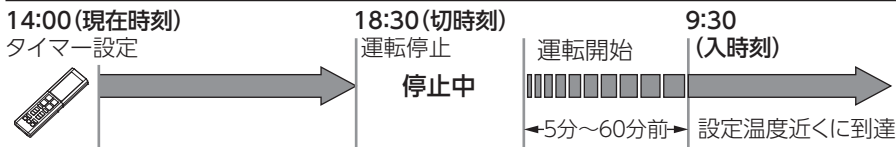

●設定例2:現在時刻7:00



プログラムタイマー運転の設定のしかた

設定は入タイマー、切タイマー運転と同じ手順で設定してください。 [【図34ページ】](#)

【例:切タイマー、入タイマーの順に設定する場合】



お知らせ

- プログラムタイマー運転設定後は停止ボタンを押しても、プログラムタイマー運転は解除されません。解除したい場合は取消ボタンを押すことで、入タイマー運転と切タイマー運転の両方が解除されます。
- プログラムタイマー運転設定後にランドリー、バイオクリア運転をすると、プログラムタイマーは解除されます。
- プログラムタイマー運転設定後に「おやすみ」を押すと、「おやすみ+入タイマー運転」に変更されます。

おやすみ+入タイマー運転

おやすみ運転と入タイマー運転を組み合わせた運転です。(1回限りの設定です)

例えば3時間後に運転を停止し、翌朝6時30分に室内温度を設定温度近くに到達させることができます。

【例:おやすみ運転で3時間後に停止、翌朝6時30分に室内温度を設定温度近くに到達したい】

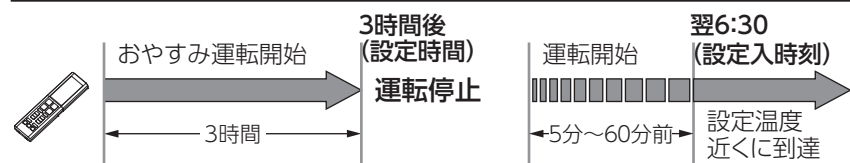

おやすみ+入タイマー運転の設定のしかた

設定はおやすみ、入タイマー運転と同じ手順で設定してください。 [【図34ページ】](#)

【例:おやすみ+入タイマーの順に設定する場合】



お知らせ

- おやすみ運転が作動して、次に入タイマーが作動します。逆の組み合わせ運転はできません。
- おやすみ+入タイマー運転設定後に取消ボタンを押すと、おやすみ運転と入タイマー運転の両方が取消されます。(運転は継続し、連続運転になります)

フィルター清掃運転

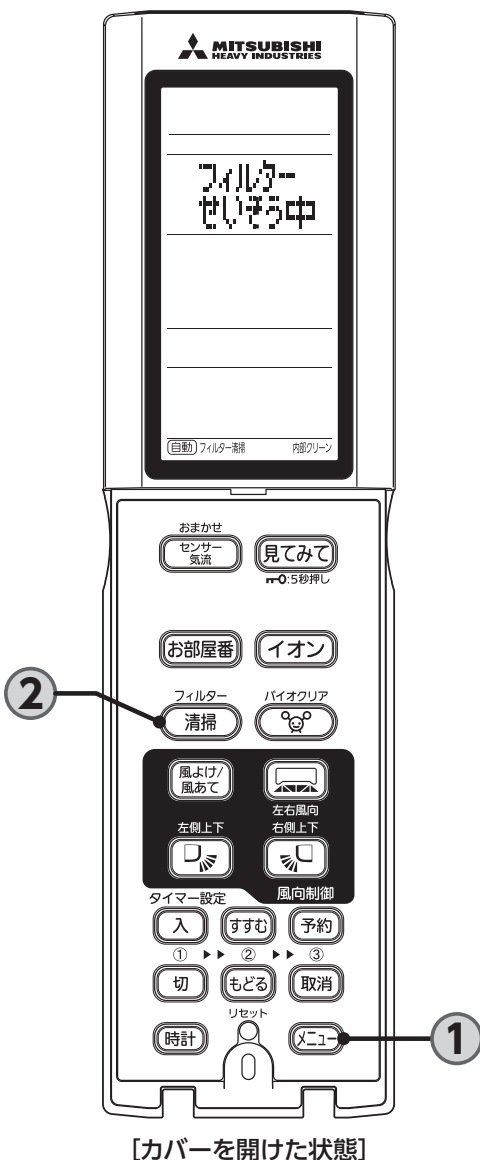

エアコンがエアフィルターの清掃を行います。

フィルター清掃中は本体表示部のフィルター清掃ランプ(緑)が点灯します。フィルター清掃運転は、終了までに約7分かかります。終了後は自動的に停止し、フィルター清掃ランプ(緑)も消灯します。

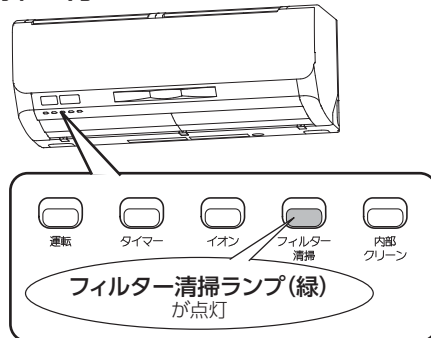

自動でフィルターを清掃する(フィルター自動清掃運転)

- ① **メニュー** からフィルター清掃の設定を「入」にする
(出荷時は「入」) **19ページ**

フィルター清掃運転が「入」に設定されている場合、エアコンを停止すると、自動でフィルター清掃運転を行います。(運転累積時間が短い場合は行いません。)

運転状況に応じて一時的にエアコン運転を停止して自動的にフィルター清掃運転を行う場合があります。[運転ランプ(緑)がゆっくり点滅し、フィルター清掃運転ランプ(緑)が点灯します。]フィルター清掃運転終了後は自動的にもとの運転に戻ります。

手でフィルターを清掃する(フィルター手動清掃運転)

- ② **清掃** を押す リモコンに「フィルターせいそう中」が表示されます。

長期間フィルター清掃運転を行わないと、ホコリがフィルターの目に入り込み除去しづらくなります。フィルター清掃は「入」に設定することをおすすめします。手動の場合でも、こまめに(2日に1回程度)清掃運転していただくと、汚れが落ちやすくなります。

途中で停止したいとき

再度 **清掃** を押す または **停止** を押す

フィルター清掃ランプがゆっくり点滅します。フィルターを初期位置に停止させるまで数秒~3分かかります。フィルター清掃ランプが消灯するまで、電源プラグは抜かないでください。

警告

フィルター清掃運転中、吸込口に手などを入れない
ケガの原因になります。

リモコンにフィルターそうじオススメが表示されたとき



エアフィルターの清掃時期をお知らせするため、フィルター清掃設定が「切」で、**運転時間が延べ25時間**になるとリモコンに「フィルターそうじオススメ」を表示します。

(汚れ具合は検知していません)

- フィルターそうじオススメが表示されたときは、フィルター手動清掃運転で清掃してください。

お知らせ

- エアフィルターがホコリで目詰まりすると、吹出口に露がついたり、水滴が飛び出すなど、水漏れの原因になることがあります。
また、冷・暖房能力が低下し運転音が大きくなり、電気代が高くなります。
- リモコンの電池を交換したとき、リセットスイッチを押したとき、累積運転時間はリセットされます。
- フィルターそうじオススメが表示されても実際のエアフィルターの汚れ具合と一致しないことがあります。フィルター清掃時期の目安にしてください。

お知らせ

- フィルター清掃運転とは、エアフィルター上のホコリをブラシでダストボックス内に集める運転です。
- おやすみ運転、切タイマー運転でエアコンが停止した場合も、フィルター清掃運転を行う場合があります。
- 電源を抜いたとき、停電のときは累積時間がリセットされます。
- フィルター清掃運転が「入」に設定されている場合、リモコンに「フィルター清掃」の文字が表示されます。フィルター清掃運転を自動で行わせたくない場合は、「メニュー設定」で設定を「切」にしてください。 **📖 19ページ**
- エアコン運転中にフィルター清掃ボタンを押すと運転を停止しフィルター清掃運転を開始します。フィルター清掃運転終了後は自動的に運転を再開しません。
- 電源投入時やエアコン停止中に前面パネルを閉じたときは、数秒～3分間エアフィルターの位置を自動調整します。〔フィルター清掃ランプ(緑)が点灯します〕
- 前面パネルが開いている場合は、フィルター清掃運転は行いません。また、フィルター清掃運転中に前面パネルを開けた場合は、フィルター清掃運転を途中で停止します。〔タイマーランプ(黄)が点滅します〕 **📖 60ページ**
- フィルター清掃運転では、エアフィルター上のホコリを完全に除去することはできません。また、油汚れやタバコによる汚れなどはフィルターに残る場合があります。汚れが気になる場合は、フィルターを取り外して水洗いしてください。 **📖 52ページ**
- 室内温度が10℃以下または35℃以上のときは、**機器保護のためフィルター清掃運転は行いません。**〔フィルター清掃ランプ(緑)が2回点滅します〕 **📖 59ページ**
- フィルター清掃運転中は、フィルターおよびブラシの動作音がしますが、異常ではありません。就寝時にタイマーで停止する場合に音が気になるようでしたら、フィルター自動清掃設定を「切」にして、昼間に手動清掃運転を行ってください。
- フィルター清掃運転中〔フィルター清掃ランプ(緑)が点灯中〕に、冷房などのボタンを押すと、室内ユニットの運転ランプ(緑)がゆっくり点滅します。フィルター清掃運転が終わると、自動的に冷房などの運転が開始します。

清潔運転(内部クリーン運転・バイオクリア運転)



表示

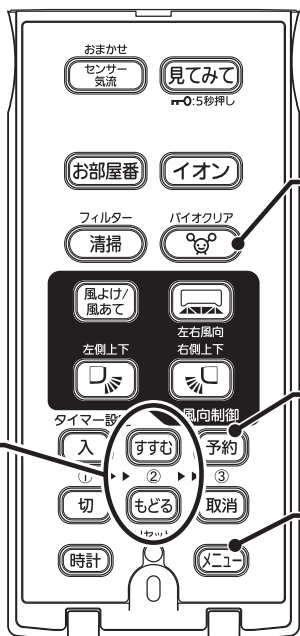

[カバーを開けた状態]

⚠ 注意



イオン発生器に針や金属棒などで触れない

内部クリーン運転中には、イオン発生器に高電圧がかかっています。針や金属棒などで触れないでください。感電や故障の原因になります。

内部クリーン運転

「乾燥運転」と「アクアオゾン」2つの効果でカビや雑菌を抑制し、エアコン内部をキレイに保ちます。

内部クリーン運転を設定する

① **メニュー** から「クリーン」を選択する

② **すすむ** または **もどる** を押し、内部クリーン運転モードを選択する

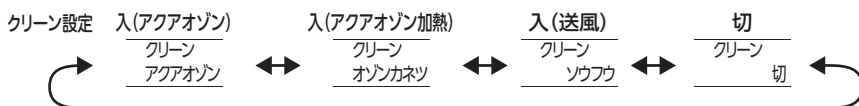

③ **予約** を押し。60秒以内に必ず押してください。(受信すると“ピッ”と音がします)

- 冷房、ドライ運転停止後に内部クリーン運転を開始します。
- 運転中は内部クリーンランプが点灯します。
- アクアオゾンおよびアクアオゾン加熱の場合、運転状況によりイオンランプが点灯します。



内部クリーン運転を停止する

停止 を押し。●内部クリーンの設定自体は解除されません。

バイオクリア運転

バイオクリアフィルターに吸着した汚れを酵素と尿素の力で抑制します。

自動でバイオクリア運転をする

① **メニュー** からバイオクリア運転の設定を「入」にする
累積運転時間100時間後に運転終了時、自動的にバイオクリア運転を行います。(出荷時は「切」)

手動でバイオクリア運転をする

④ **バイオクリア** を押し バイオクリア運転は約1.5時間で自動的に終了します。

内部クリーン 運転モード	運転内容	運転時間
アクアオゾン (初期設定)	<ul style="list-style-type: none"> エアコン内部にオゾンを充満させ菌の増殖を抑制します。 送風による乾燥によってエアコン内部の水分を除去し、カビや菌を抑制します。 [送風 ^{*1} + アクアオゾン ^{*2} + イオン ^{*3} 運転]	約120分
アクアオゾン加熱	<ul style="list-style-type: none"> アクアオゾン+加熱による乾燥の効果で菌の増殖をさらに抑制します。 加熱により乾燥時間を短縮します。 [送風 + アクアオゾン + イオン + 加熱 ^{*4} 運転]	約80分
送風	<ul style="list-style-type: none"> エアコン内部の湿気を取り除き、カビ・細菌の成長を抑制します。 [送風運転]	約120分

※1 冷房、ドライ運転後のエアコン内部を乾燥させることでカビの成長を抑制します。

※2 ニオイや汚れの原因菌に直接作用し、エアコン内部の菌の増殖を抑制します。

※3 室内ユニットの吹出口からイオンを発生させます。

※4 送風に比べて乾燥時間が短いためカビの成長を送風のみより抑制します。

お知らせ

- 一度設定するとAI自動快適、冷房、ドライ運転停止後に自動的に毎回内部クリーン運転を開始します。
- 切タイマー、おやすみタイマーによる運転停止後も内部クリーン運転を開始します。
- 暖房、送風およびバイオクリア運転後は、内部クリーン運転を行いません。
- オゾン発生時にニオイを感じる場合がありますが、人体に影響はありません。不快を感じる方は『ソウフウ(送風)』設定をおすすめします。
- アクアオゾンを設定したとき運転中はわずかにフラップが開きます。
- アクアオゾン加熱を設定したとき
 - 加熱による乾燥運転中にフラップが大きく開きます。
 - 加熱による乾燥を最大40分間行うため、室内温度が2~3℃上がる場合があります。お好みに合わない場合は、人がいないときにお使いになるか、設定を変更してください。
 - 室外温度が高いときは加熱による乾燥を行わず送風に切り換わることがあります。
- 送風を設定したときオゾンやイオンの発生を行いません。

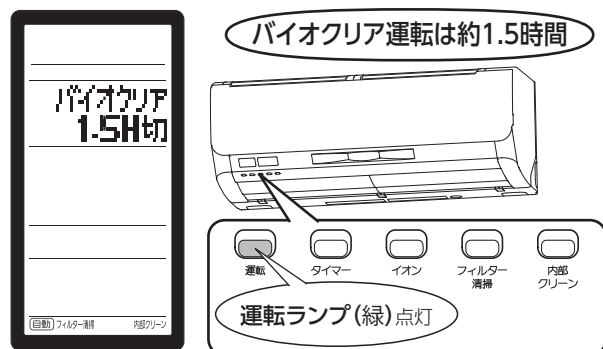

バイオクリア運転を停止する

再度  を押す または  を押す

お知らせ

- 室内温度が変化することがあります。室内に人がいないときにお使いになることをおすすめします。
- 約2週間~1か月に1度(花粉の飛ぶ時期はこまめに)を目安にお使いになると効果的です。
- バイオクリア運転中は温度、風量、風向、入・切タイマー運転は設定できません。
- バイオクリア運転の途中で停止ボタンを押した場合、累積運転の100時間はリセットされます。
- バイオクリア運転はフラップを開いた状態で運転を開始しますが、運転途中でフラップを閉じた状態となります。

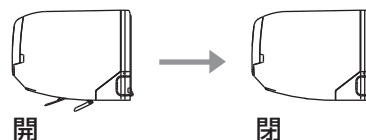

オートオフ

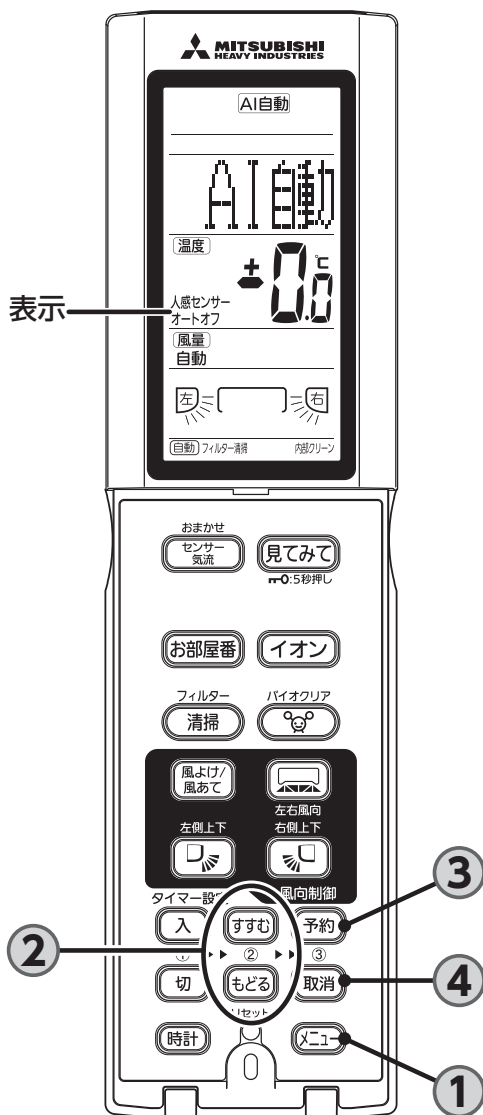

[カバーを開けた状態]

お部屋に人がいない状態が約1時間続いたとき、
運転を自動で停止して切り忘れを防止します。

オートオフ機能を使いたいとき

1 **Xメニュー** 押す 「オートオフ」を選択する オートオフ
切

2 **すすむ** または **もどる** ボタンを押し 「オートオフ」を「入」にする (出荷時は「切」)。 オートオフ
入

3 設定変更後、エアコンに向けて **予約** 押す 60秒以内に必ず押してください。
(受信すると“ピッ”と音がします)

対応する運転	運転内容
AI自動快適 冷房・暖房・送風 お好みドライ	<p>お部屋に人がいない状態が約1時間続くと、室内ユニットが“ピーピーピー”とお知らせした後、自動的に運転を停止します。(運転待機)</p> <p>運転停止後、約12時間以内に人を検知した場合は停止前と同様の運転を再開します。(運転待機中は運転ランプがゆっくり点滅します)</p> <p>12時間を経過した場合は人を検知しても運転を再開しません。</p> <p>運転を再開したい場合はリモコンで操作してください。</p>

お知らせ

- 乳児や病気などで動きの少ない人や、犬や猫などの動物がお部屋にいる場合はオートオフ「切」の設定にすることをおすすめします。(人がいないと判断し、運転を停止することがあります)
- おやすみタイマー、切タイマー、プログラムタイマー設定時は人感センサーの温度調節、オートオフは行いません。
- 不在時に入タイマーで運転となった場合は、オートオフは行いません。
- オートオフにより運転を停止し12時間が過ぎると、人がお部屋に入っても運転は再開しませんが、リモコンは運転を表示しています。

見てみて(運転モニター)

現在の室内温度・室内湿度、室外温度および電気代を知ることができます。

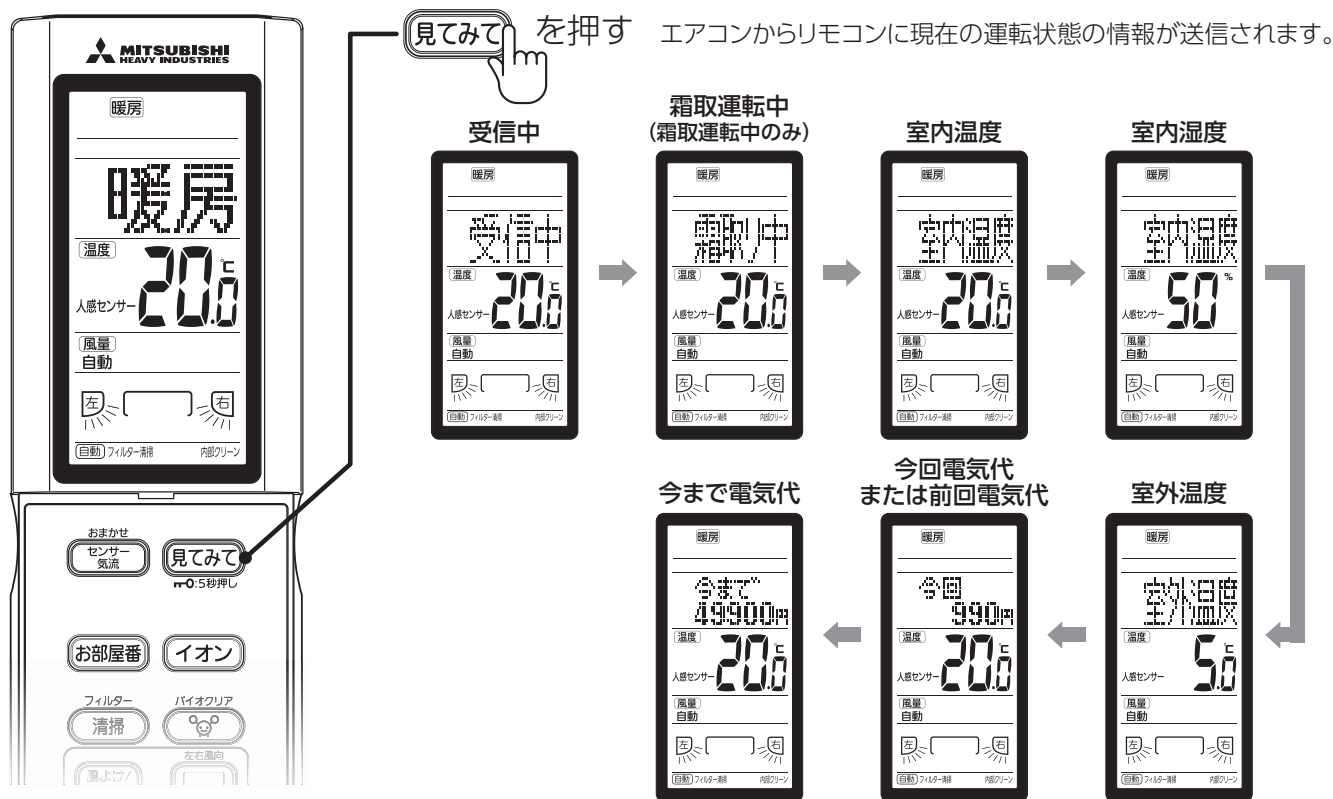

温度・湿度について

- 表示できる室内温度は0℃～40℃、室外温度は-30℃～42℃です。それより低い場合は室内温度は-1℃または室外温度は-31℃、高い場合は室内温度は41℃または室外温度は43℃を表示します。
- 表示できる湿度は30%～80%です。それより低い場合は30%、高い場合は80%を表示します。
- 表示される温度・湿度は室内および室外ユニットで検知する温度・湿度です。その際、表示する温度・湿度は実際の温度・湿度とは差がある場合があります。目安としてお使いください。停止中は空気の流れがないために実際の温度・湿度と差が大きくなることがあります。(設置状況や運転状況により変化します)
- 温度・湿度を検知するために室内・室外ファンが回ることがあります。

電気代について

- 『今回』電気代は運転開始から「見てみて」ボタンを押すまでの電気代です。停止中に「見てみて」ボタンを押したときは前回運転の電気代を表示します。
- 『今まで』電気代は運転を開始してからの電気代の累積金額です。電気代リセットされるまで累積されます。電気代をリセットする場合はメニューからリセットすることができます。**▶▶▶ 19ページ**
- 表示される電気代は実際の電気代と差が出る場合があります。目安としてお使いください。
- 電気代は1～99円までは1円単位、100～990円までは10円単位、1000円以上は100円単位で表示します。
- 電気代の表示は運転時間が短い場合「-」を表示します。また、最大金額は『今回』電気代または『前回』電気代は「990円」、『今まで』電気代は「49900円」です。それ以上の金額となっても表示は変わりません。
- 電気代単価は変更することができます。
(工場出荷時：27(時間帯設定なし)/29(朝夕)/38(昼)/15(深夜) [円/kWh]) **▶▶▶ 19ページ**

お知らせ

- 停止中、送風運転中およびフィルター清掃運転中は室外温度は表示しません。
- AI自動快適運転時に「見てみて」ボタンを押すと現在の運転モード(冷房・暖房・ドライ)を表示します。
- AI自動快適運転開始からエアコンが運転内容を決定するまでの約20秒間は「見てみて」ボタンを押しても表示しません。
- 「見てみて」ボタンを押した後、エアコンからのデータを受信するため、しばらく(約1秒)リモコンをエアコンに向けておいてください。
- 「見てみて」ボタンを押してもインバーター蛍光灯などの影響によりエアコンからの情報を受信できない場合があります。(受信失敗表示と温度表示部にEを表示)受信できない場合は影響を受けない方向に向けてボタンを再度押してください。

スマートフォンでエアコンを操作する

エアコンと無線LANを接続することで、スマートフォンからエアコンを操作することができます。

用意するもの:7点

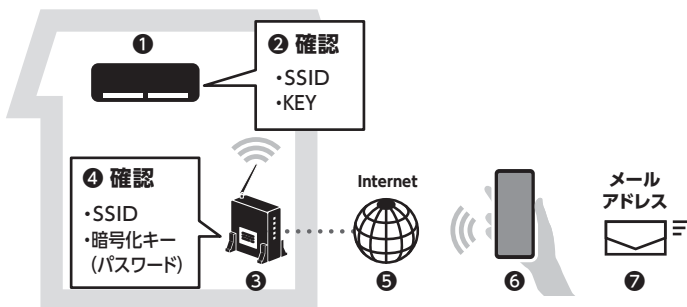

ここに情報ラベルを貼ってください。

エアコン周辺

- ① ルームエアコン(ビーバーエアコン)
- ② SSIDとKEY (付属の情報ラベルに記載)
情報ラベルは室内ユニットの前面パネルを開けた場所にあります。 [7ページ](#)
前面パネルの開け方をご覧ください。 [10ページ](#)
また、付属の情報ラベルは左記の枠内に貼ってください。

ネット環境

- ③ 無線LANルーター
※WEPのみのルーターでは接続できません。モバイルルーターは非推奨
※2.4GHz帯のネットワークを選択して接続してください。5GHz帯には対応していません。
- ④ SSIDと暗号化キー(パスワード)
※無線LANルーターの裏面などに記載されているものを確認
- ⑤ インターネット接続環境
- ⑥ スマートフォン / タブレットPC
無線LANルーターに接続済み (Wi-Fi接続)
 - Android™ 8~13 (Androidタブレットは対応)
 - iOS12~16 (iPadは非対応)※OSのバージョンによっては正しい動作や表示ができない場合があります。
※最新の対応OSのバージョン情報はアプリ各ストアにてご確認ください。
- ⑦ メールアドレス (ユーザー登録を行うため)
※smartmair.comからのメールが受信可能なこと

アプリをインストールする

スマートフォン用アプリ「Smart M-Air」のインストール方法

Androidの場合

1. [Google Play] を開く
2. [Smart M-Air] を検索
3. 画面に従ってインストール

iOS (iPhone) の場合

1. [App Store] を開く
2. [Smart M-Air] を検索
3. 画面に従ってインストール

操作マニュアル

三菱重工サーマルシステムズのホームページを参照してください。
https://www.mhi-mth.co.jp/manual/index.php?action=manual&category=smart_m_air



- アプリは無料です。ダウンロードや操作には通信料が発生します。
- アプリ「Smart M-Air」およびダウンロードサービス「Google Play」、「App Store」の名称は変更される可能性があります。
- アプリの設定や内容、最新の対応OSについては、ホームページ又はホームページにある取扱説明書を参照ください。
- AndroidおよびGoogle PlayはGoogle LLCの商標または登録商標です。
- iPhoneは、米国およびその他の国で登録されたApple Inc.の商標です。
- App Storeは、Apple Inc.の商標です。
- Wi-FiおよびWi-Fi Protected Setupは、Wi-Fi Allianceの商標または登録商標です。
- その他、記載されている会社名、商品名などは各社の商標または登録商標です。

遠隔操作アプリの設定



「Smart M-Air」を設定

- ① アプリを起動し、「言語タイムゾーン設定」画面で、「日本語」「Asia/Tokyo」を選択し「」マークをタップ。
- ② 「利用規約」をご一読・確認後、合意いただける場合は「合意」ボタンをタップ。
- ③ 起動画面の「エアコンを操作する」ボタンをタップする。
- ④ ログイン画面の「アカウント作成」をタップする。
- ⑤ 「個人情報取扱説明」をご一読・確認後、合意いただける場合は「合意」ボタンをタップ。



～ ユーザーアカウントの作成 ～

- ⑥ 登録するメールアドレスとパスワードを入力し、「アカウント作成」ボタンをタップ。

- ⑥ 「アカウント作成」



メールアドレス

パスワード

パスワードは半角8～16文字で、英数字をそれぞれ1文字以上含めてください。

- ⑦ 入力したメールアドレス宛てに認証画面のURLを記載したメールが送信されますので、24時間以内にURLをタップしてアカウント作成を完了してください。

- ⑦ 「アカウント登録確認」

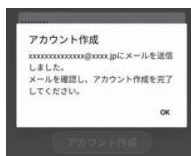

お知らせ

24時間以内にアカウント作成を完了しなかった場合、再度ユーザー登録が必要になります。

～ ログイン ～

- ⑧ 「ログイン」画面からログインする。

- ⑧ 「ログイン」



メールアドレス

パスワード



アプリ設定完了

※Smart M-Airのアイコンや画面などは、アプリのバージョンにより予告なく変更となる場合があります。

はじめに

運転のしかた

お手入れ

困ったとき

各種情報

スマートフォンでエアコンを操作する(つづき)

ルーターの接続方法を確認する

Q.お使いの無線LANルーターに「WPS」ボタンがありますか？

- WPS (簡単設定機能):
ルーターとの接続をボタン操作のみで設定する場合に使用します。
※WPSはWi-Fi Protected Setupによる接続を示します。
- AP:
ルーターとの接続をSSIDとKEY(パスワード)を入力して設定する場合に使用します。



無線LAN 設定はエアコンを停止して行ってください。

ルーターと接続する(ルーターにWPS機能が搭載されている場合)

ルーターのWPS機能を使う

- 1 エアコン停止中にリモコンのカバーを開けて **[Xメニュー]** で無線LAN接続設定を表示させる。

22ページ



- 2 リモコンの **[すすむ]** を1回押して [WPS] を表示させる。
※[AP]と表示された場合は **[もどる]** を1回押して[WPS]を表示させる。



- 3 リモコンの **[予約]** を1回押すと、室内ユニットから「ピーッピ」と音がなり、運転ランプとタイマーランプが同時に点滅する。



- ※③の操作をしてから2分以内に④を実施してください。
- ※メニュー設定のインターフェース通信設定が切(無効)になっていても、自動で無線LAN接続インターフェースが入(有効)になります。
- ※WPSモードとAPモードを切り替える場合は、ランプの点滅が終了するまで(約5分)待ってから設定してください。

- 4 ルーターのWPSボタンを押す※。



- WPSボタンのマークや操作方法はルーターによって異なります。詳細はルーターに付属の説明書を参照ください。
- ※WPS機能以外の自動接続機能を使用している場合は、ルーターに付属の説明書を参照し、自動接続ボタンを操作してください。

- 5
 - 1 スマートフォンの「Smart M-Air」アプリを起動。
 - 2 エアコン一覧画面で「未登録エアコンを探す」ボタンをタップ。
 - 3 ご使用中のルームエアコンが「エアコン未登録」として表示されたら、
 - 4 「登録」ボタンをタップし、「はい」をタップ。

②「エアコン一覧」

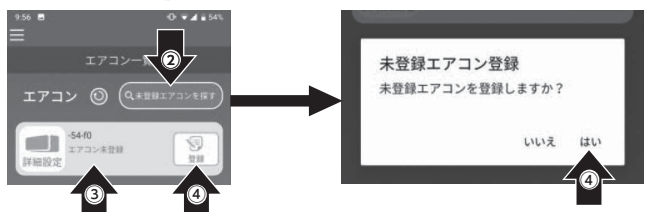

- ※スマートフォンはエアコンを接続した無線LANルーターに接続してください。

⑤「情報ラベル」

NOTE
Please stick this label on the wireless LAN connection manual and keep it safe.

注意
本ラベルは取扱説明書に貼り付けてください。

Wireless LAN information
MAC:CBFxxxxxxx
SSID:Smart-M-Air-54-f0
KEY:RACxxxx
>PET<

⑤情報ラベルの**SSIDの下4桁**がエアコン名称として表示されていることを確認して登録完了。



⑥「エアコン一覧」



⑥エアコン情報が取得され、「ON」「OFF」ボタンをタップした際に、エアコンが運転/停止することを確認し接続完了。



接続出来ない場合は次の「AP」機能を使用してください。

ルーターと接続する(ルーターにWPS機能が搭載されていない場合)

ルーターのAP機能を使う

●ルーターにWPS機能が搭載されていない場合は、以下の手順で接続してください。

① 室内ユニットの情報ラベルに記載されているSSIDとKEYをご確認ください。ルーターのSSIDとKEYをご確認ください。

② エアコン停止中にリモコンのカバーを開けて **メニュー** で無線LAN接続設定を表示させる。



③ リモコンの **すすむ** を2回押して「AP」を表示させる
※「WPS」と表示された場合は **すすむ** を1回押して「AP」を表示させる。



④ リモコンの **予約** を1回押すと、室内ユニットから「ピーッピ」と音になり、運転ランプとタイマーランプが同時に点滅する。



※④の操作をしてから5分以内に⑤を実施してください。

※WPSモードとAPモードを切り替える場合は、ランプの点滅が終了するまで(約5分)待つてから設定してください。

⑤ スマートフォンと室内ユニットを接続します。スマートフォンのWi-Fi設定を開きます。情報ラベルに記載されているSSID (Smart-M-Air-XXXX) を選択し、情報ラベルに記載されているKEY (パスワード) を入力します。

⑥ ①スマートフォンの「Smart M-Air」アプリを起動。
②エアコン一覧画面で「未登録エアコンを探す」ボタンをタップ。
③エアコン未登録内から「LAN設定」ボタンをタップ。

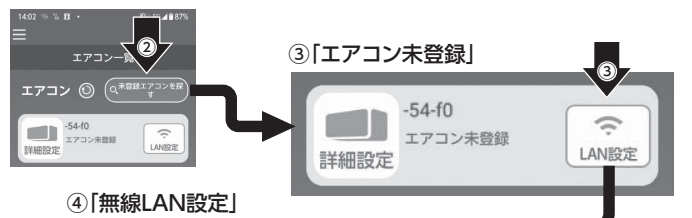

④お使いの無線LANルーターの「SSID」をタップし「パスワード」を入力。右上の「」マークをタップでエアコン登録完了。

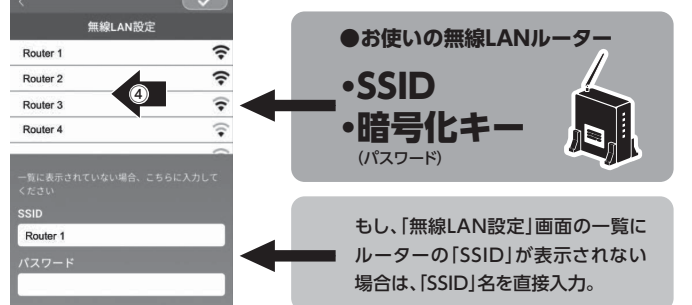

⑤接続が完了するとアプリのエアコン一覧画面にエアコンが追加されます。

スマートフォンでエアコンを操作する(つづき)

⑥「エアコン一覧」



- ⑥ エアコン情報が取得され、「ON」「OFF」ボタンをタップした際に、エアコンが運転/停止することを確認し接続完了。



ルーターとの接続の注意点

- 接続できない場合は、無線LANルーターの接続可能台数の超過、停止または故障の可能性がありますので、無線LANルーターの取扱説明書に従ってご確認ください。
- インターネット回線が断線している場合は、ご契約のインターネットプロバイダーにご確認ください。
- 無線LAN接続設定は、エアコンの停止中に操作してください。

無線LAN機能を無効にする

- 無線LAN機能を無効にしたい場合は、メニュー画面から無線LAN接続インターフェースを切(無効)にしてください。

22ページ

サーバーの初期化

「Smart M-Air」の使用によって保存されたデータをサーバーと無線LANインターフェースから消去し、初期化します。エアコンの移設、廃棄または使用者を変更するときは、サーバーの初期化を実施してください。

- ① リモコンのカバーを開けて **メニュー** でサーバーの初期化の設定を表示させる。
- ② リモコンの **予約** を5秒長押しすると室内ユニットが“ピー”と音がし、サーバーが初期化される。

サーバー
ジョキカ

無線通信(電波)に関するご注意

無線LANと電波法について

- この無線LAN インターフェースは工事設計認証を取得しているため免許を申請する必要はありません。
- 本製品は、電波法に基づく特定小電力無線局の無線設備として技術基準適合認定を受けています。したがって、本製品を使用するときに無線局の免許は必要ありません。
- 無線LANは電波を使ってデータを送受信するため、盗聴や不正なアクセスを受けるおそれがあります。無線LANご使用にあたっては、その危険性を十分にご理解いただいたうえ、製品の無線LAN インターフェースや無線LANルーターのSSID・KEY、宅外から操作のログインID・パスワードを、他人に知られないように管理してください。万が一不正なアクセスで製品を宅外から操作された場合、無線LAN インターフェースの機能を「切」にしてください。
- 本製品は電気通信事業者の通信回線に直接接続することができません。本製品をインターネットに接続する場合は、必ずルーター等を経由し接続してください。
- 本製品と無線LANルーターの間に金属や鉄筋コンクリートなど電波を通しにくい障壁がある場合は、電波ノイズを受けたり電波の到達距離が短くなったりして、動作しないことがあります。
- 送信電波が医療用電気機器に与える影響は極めて少ないものですが、安全管理のため医療用電気機器（心臓ペースメーカー装着部など）から20cm以上離して使用してください。
- 電子レンジやコードレス電話機などの電波を発する機器を近くで使用すると、無線LANに影響を及ぼす場合があります。通信がうまくいかないときや、電話の発着信が正しく動作しないときには、お互いを1m以上離してお使いください。
- その他、お困りのことが起きた場合には、お買上げの販売店にご相談ください。

ファームウェアのアップデート方法

※アップデートはアプリに表示されているエアコンを停止して行ってください。

①「エアコン一覧」



①「エアコン一覧」画面のアイコンに、以下のお知らせマークがついた場合。



お使いの無線LAN インターフェースのファームウェアが最新でない場合、「エアコン一覧」画面にお知らせマーク(上記)のついたアイコンが表示されます。

②「エアコン一覧」から対象のエアコンを選ぶ。



③「対象エアコンの詳細設定」



③その画面上にて、アップデートを行う。

最下部にある
「ファームウェア
アップデート」
ボタンをタップ

ファームウェアアップデート

アプリとエアコンがうまくつながらない場合は、弊社ホームページや下記QRコードから、各種マニュアルをダウンロードしてご確認ください。

各種マニュアルは
こちらから



https://www.mhi-mth.co.jp/manual/index.php?action=manual&category=smart_m_air

フリーコール ハイ ジュウコウ サンキュー
ビーバーエアコン 0120-81-1539
お客様相談室

平日(月～金) 携帯電話・PHSからもご利用できます
受付時間/9:00～12:00、13:00～17:00

⚠️ 注意

- ファームウェアアップデートは、エアコンと同じ無線LAN エリア内で実施してください。
- 事前にエアコンは停止してください。
- ファームウェアアップデートが無効な場合、ボタンは有効になりません。

ファームウェアアップデートに必要な時間は10分間(最大)です。その期間はアプリからの操作は受け付けられません。10分間(最大)経過後に「ファームウェアアップデート」ボタンが表示される場合は、再度ファームウェアアップデートを実施ください。

ファームウェアアップデートができません

運転中、または内部クリーン運転中(送風運転表示)は、ファームウェアアップデートはできません。エアコンを停止してからファームウェアアップデートを行ってください。無線LANの接続環境によっては無線LANインターフェースの認識に失敗する事があります。この場合、以下の作業により操作可能になる事があります。

- 更新ボタンをタップする。
- スマートフォンのWi-Fi 機能を「OFF」し、再度「ON」する。
- サーバー初期化を実施する。

上記作業でも操作できない場合、無線LANの接続環境をご確認ください。

お手入れのしかた

警告



●お客様ご自身で工具を使った分解をしない。
感電や火災の原因になります。



●電源プラグを掃除する。
乾いた布でふきとってください。ホコリや湿気がたまると発熱、火災の原因になります。

●お手入れ後、再運転するときは電源プラグを根元まで確実に差し込む。
接続が不完全な場合は感電や火災の原因になります。

注意



●エアコンを直接水洗いしない。
感電や火災の原因になります。

●消臭剤・殺虫剤・抗菌剤・除菌スプレー・可燃性スプレーなどを使用しない。
感電、火災、冷媒漏れの原因になります。

●エアコンのお手入れのときは、不安定な台に乗らない。
転倒などによりケガの原因になります。

●室内・室外ユニット内部の熱交換器(アルミフィン)にはさわらない。
触れると、ケガの原因になります。



●お手入れをするときは必ず運転を停止し、電源プラグを抜く。
内部でファンが高速回転していますのでケガの原因になります。

お手入れできる部品

次の部品に汚れが目立つときは、手順に従い取り外してお手入れしてください。(他の部品は取り外しはできません)

3 エアフィルター

52ページ

4 空気清浄フィルター

53ページ

1 前面パネル

51ページ

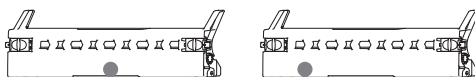
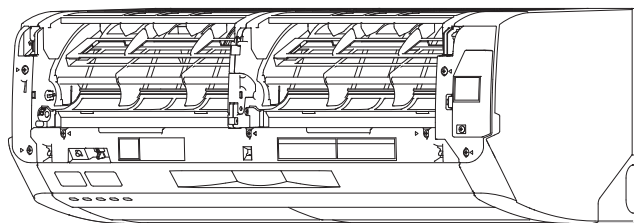
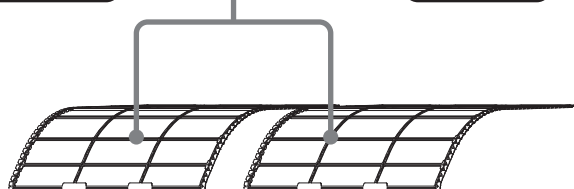

2 ダストボックス

52ページ

5 ブラシ

54ページ

警告



●室内ユニット内部の洗浄はお客様自身では行わない。
詳細は「エアコン内部洗浄について」を参照ください。
55ページ

●市販の内部洗浄スプレーなどは使わない。
電気部品、モーターなどに洗浄剤がかかったり、汚れが排水経路に詰まったり、樹脂部品に損傷を与えたりします。
水漏れ、破損、発煙、発火の原因となります。

各部の取り外し・取り付けのしかたは

10,12,13ページ

⚠ 注意

前面パネル脱着のときは高所作業となります。
転倒や前面パネルの落下にご注意ください。

次のものは使わないでください

- 40℃以上のお湯
変形、変色の原因になります。
- シンナー、ベンジン、クレンザーなど
変形やキズの原因になります。

エアフィルターが目詰まりすると…

- 吹出口に露が付いたり、水滴が飛び出すなど、水漏れの原因になることがあります。
- 冷・暖房能力が低下し運転音が大きくなります。
- 電気代が高くなります。

日常のお手入れ

1 前面パネルのお手入れ

1 電源プラグを抜き、前面パネルを取り外す

- ① 左右側面に手をかけて前に引き上げる。
約60°開いた状態で静止します。
- ② さらに20°ほど引き上げ手前に引く。
外れた前面パネルが
落下しないよう注意
してください。

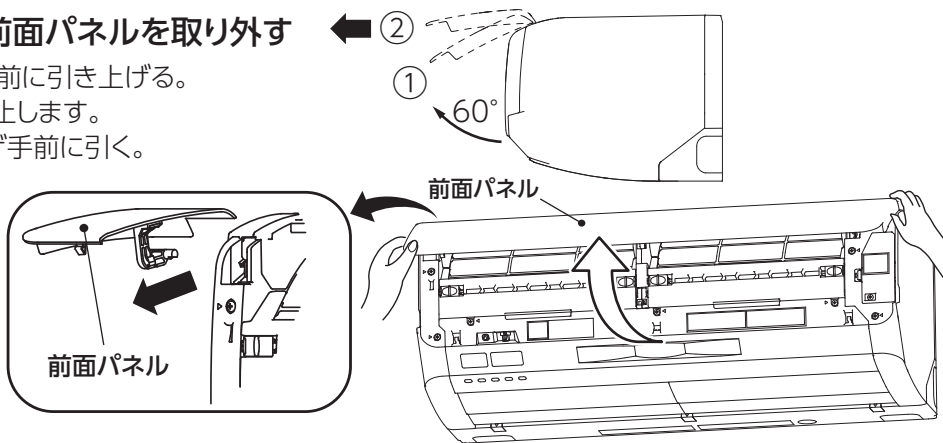

2 前面パネルをお手入れする

やわらかい布でふいてください。汚れがひどい場合は、水洗いをしてください。
水洗いをした後は、やわらかい布で水気をよくふきとり、日陰で乾かしてください。

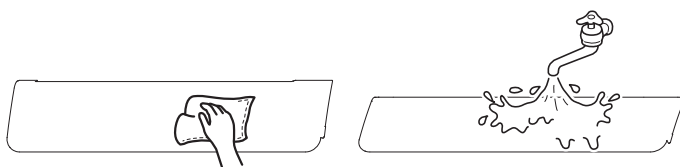

3 前面パネルを取り付ける

前面パネル上部両端の
アーム軸を左右同時に
本体側にはめ込む。
はめ込みが不十分な場合、
前面パネルが破損する
可能性があります。

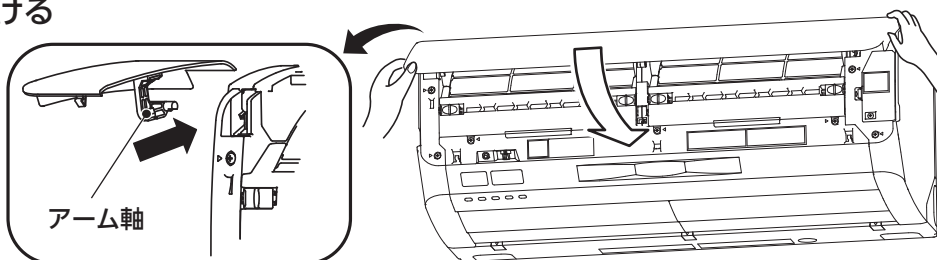

4 前面パネルを閉じる

前面パネルをゆっくり閉じ、前面パネル下の両端および中央を軽く押さえる。
前面パネルを閉じて電源を入れると、数秒～3分間エアフィルターの位置を自動調整します。〔フィルター清掃ランプ(緑)が点灯します〕

両サイドと中央を
軽く押さえる

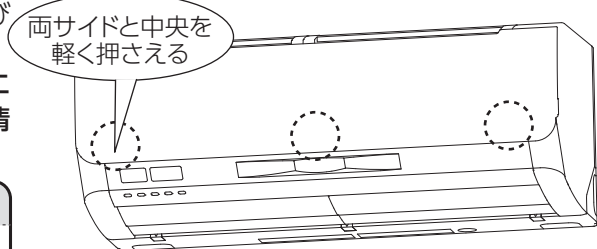

お知らせ

- 前面パネルが正しく装着されていない場合は、タイマーランプ(黄)が点滅します。

お手入れのしかた(つづき)

2 ダストボックスのお手入れ

フィルター清掃運転で、エアフィルターのホコリをダストボックス内に取り込んでいます。定期的にホコリを捨ててください。ダストボックスのホコリが過剰に堆積した場合、ホコリがダストボックスからあふれ排水経路を詰まらせ、水漏れの原因になります。

●1年に1回を目安にお手入れしてください。ダストボックスがお手入れ時期になると、本体表示部のフィルター清掃ランプ(緑)が3回点滅します。ランプが点滅中はフィルター清掃運転ができません。

1 前面パネルを開け、ダストボックスを取り外す  10ページ

2 ダストボックスのケース(白色の部品)を矢印の方向へ開ける

お知らせ

●ダストボックスを開いた際に、ホコリが飛び出ることがありますので、ご注意ください。

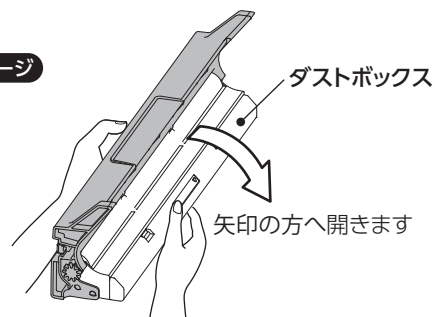

3 ダストボックスをお手入れする

- ①掃除機などで清掃してください。
- ②特に汚れがひどい場合は、水洗いしてください。(ダストボックス内ブラシごと水洗いできます。ダストボックス内ブラシ、クシは取り外さないでください)
- ③水洗いをした後は、水気をよくふきとり、日陰で乾かしてください。(ぬれたままエアコン本体に取り付けしないでください)

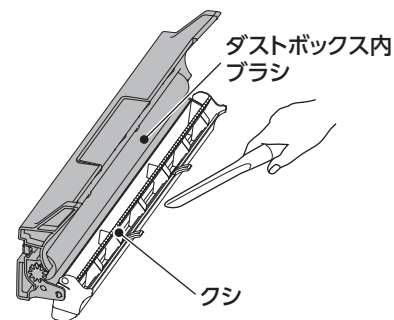

4 ダストボックスを取り付け、電源プラグを差し込んだ後に前面パネルを閉じる  13ページ

※電源プラグを差し込んで前面パネルを閉じると、お手入れ時期のタイマーがリセットされます。

 59ページ

3 エアフィルターのお手入れ

●エアフィルターの汚れが目立つときは、お手入れしてください。

1 前面パネルを開け、ダストボックスとエアフィルターを取り外す  10ページ

2 エアフィルターを清掃する

掃除機などで清掃してください。汚れがひどいときは、ぬるま湯(30℃位)で洗い、よく乾かしてください。

お願い

- 熱湯で洗わないでください。
- 火であぶって乾かさないうでください。
- 強く引っ張らないでください。

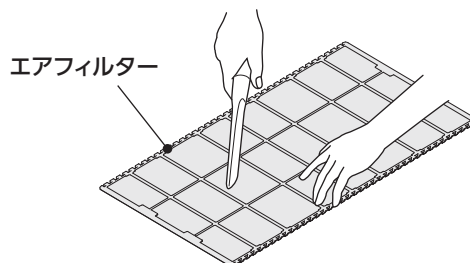

お知らせ

●フィルター清掃運転では、エアフィルター上のホコリを完全に除去することはできません。油汚れやタバコによる汚れなどは、エアフィルターを取り外して水洗いしてください。

3 エアフィルターとダストボックスを取り付け、前面パネルを閉じる  12,13ページ

⚠ 注意

エアフィルター、ダストボックス脱着のときは高所作業となります。転倒やダストボックスの落下にご注意ください。

4 空気清浄フィルターの点検および交換のしかた

① 前面パネルを開け、ダストボックスとエアフィルターを取り外す **10ページ**

② 空気清浄フィルターの汚れを点検する

③ 空気清浄フィルターをホルダーごと取り外す **10ページ**

④ 水洗いサンフィルター(オレンジ)

水洗いサンフィルターは太陽光を当てると、脱臭効果が再生します。定期的にホコリを取り除いて天日干してください。

- 汚れがひどい場合は中性洗剤洗いも可能ですが、破損しやすいためフィルターホルダーごと洗ってください。汚れを落した後は、必ず太陽光に当てて乾燥させてください。
- 破損したとき、長期間の使用で汚れがひどく落ちにくいときは交換してください。

バイオクリアフィルター(淡オレンジ)

バイオクリアフィルターの有効期間は約1年ですが、ご使用状況により異なります。汚れ具合を定期的に点検してください。

- 汚れていたら掃除機で汚れを取り除いてください。
- 汚れが取れない場合や、1年を経過した場合は、交換してください。

空気清浄フィルター

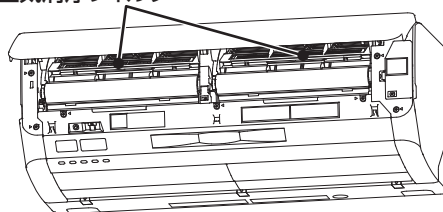

空気清浄フィルターの交換のしかた

新品の空気清浄フィルターをフィルターホルダーに取り付ける

お知らせ

- フィルター表面上に色ムラが生じる場合がありますが、性能には影響ありません。
- フィルターホルダーは再利用します。捨てないでください。

■ 交換用空気清浄フィルター

名 称	水洗いサンフィルター	バイオクリアフィルター
効 果	光触媒がフィルター上に吸着したニオイの成分を分解します。水で洗い天日干しするだけで脱臭能力が再生し何度でも繰り返し使用できます。	酵素と尿素の働きによって、フィルターに捕集した汚れを抑制します。
色	オレンジ	淡オレンジ
交換のめやす	破損、汚れがひどいとき	約1年
型 番	LCF41	CFA11
梱 包 数	1枚	1枚

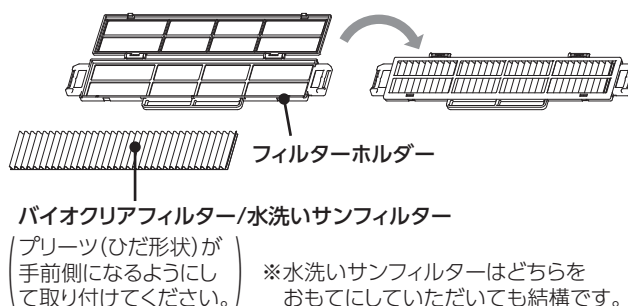

交換用の空気清浄フィルターはお買い上げの販売店またはビーバー部品・消耗品オンラインショップでご購入ください。

オンラインショップホームページ <https://ssl.mhi-air.co.jp/shop>



⑤ 空気清浄フィルターを取り付ける **12ページ**

- 空気清浄フィルターを取り付けたフィルターホルダーをエアコン本体に取り付けてください。 ※水洗いサンフィルター、バイオクリアフィルターは左右どちらへも取り付けできます。

⑥ エアフィルターとダストボックスを取り付け、前面パネルを閉じる **12,13ページ**

お手入れのしかた(つづき)

5 ブラシのお手入れ

●ブラシの汚れが目立つときは、お手入れしてください。ブラシは水洗いできます。

1 前面パネルを開け、ダストボックスとエアフィルターを取り外す  10ページ

2 ブラシを取り外す

①クリップ(黄色)の両端をつまんで手前に引き、矢印の方向へ倒す。

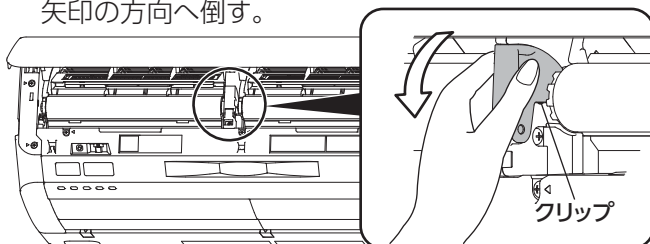

②ブラシを中央に寄せて手前に引き出す。

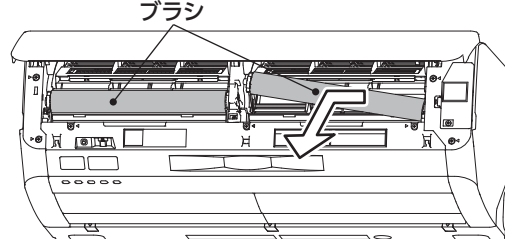

3 ブラシをお手入れする

- ①掃除機などで清掃してください。
- ②特に汚れがひどい場合は、水洗いしてください。
- ③水洗いをした後は、ブラシの水気をよくふきとり、日陰で乾かしてください。
(ぬれたままエアコン本体に取り付けしないでください)

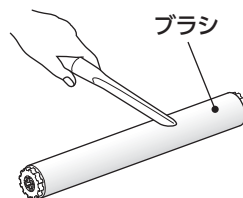

4 ブラシを取り付ける

- ①ブラシ端部の凸穴をエアコン本体の突起部に確実に奥まで差し込む。
(差し込みが不十分な場合、中央のクリップが正しく取り付けません)
- ②反対側のブラシ軸をエアコン本体に取り付ける。(左右共通)

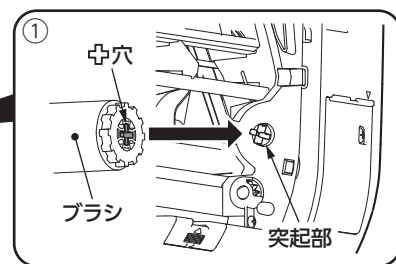
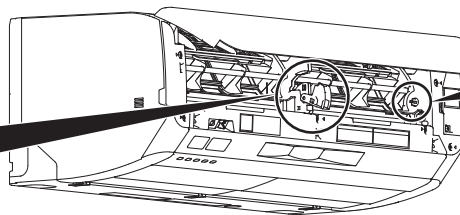
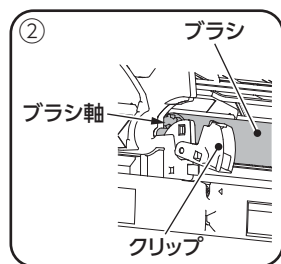

5 中央のクリップ(黄色)を“カチッ”と音がするまで差し込む

中央のクリップが正しく取り付けられていないと、フィルター清掃運転が正常に行われず、故障の原因となります。

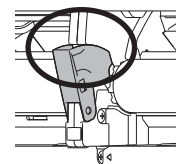
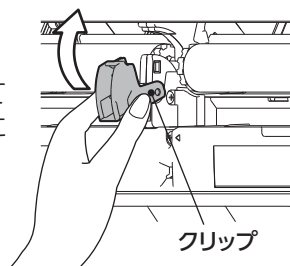

✕ 正しく取り付け
いない時

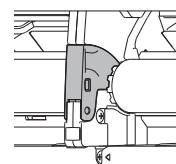

○ 正しく取り付け
ている時

クリップが飛び出している場合は、ブラシが正しく取り付けられていません。

6 エアフィルターとダストボックスを取り付け、前面パネルを閉じる  12,13ページ

⚠ 注意

エアフィルター、ダストボックス、ブラシ脱着のときは高所作業となります。転倒やダストボックスの落下にご注意ください。

シーズン後のお手入れ

⚠ 注意



- 長期間使用しない場合は、電源プラグを抜く。
ホコリがたまると発熱、火災の原因になります。

お知らせ

エアコンは運転停止時も電力を消費しています(約0.4W)。シーズンオフには電源プラグを抜いておくことをおすすめします。 **📖 62ページ**

1 冷房シーズン後は約2~3時間送風運転をする

送風によってエアコン内部の湿気を取り除きます。 **📖 24ページ**

2 電源プラグを抜く

3 お手入れのしかたに従って各部のお手入れをする

📖 50ページ

4 リモコンの乾電池を取り出す

液漏れによる故障を防ぎます。 **📖 14ページ**

シーズン前の点検

⚠ 警告



- アース線が断線したり、外れていないか確認する。
アースが不完全な場合は、感電や火災の原因になります。
アース工事は、お買い上げの販売店、または専門業者にご依頼ください。
- 据付台が錆びたり傷んだりして不安定になっていないか確認する。
室外ユニットが落下するおそれがあります。
- 電源プラグ・コンセントにホコリの付着、詰まり、がたつきがないことを確認する。電源プラグを差し込む際は根元まで確実に差し込む。
ホコリの付着、詰まり、がたつきがあると、感電や火災の原因になります。
コンセントにがたつきがある場合は、お買い上げの販売店に相談してください。

1 リモコンに乾電池を入れ、時刻を合わせる

📖 15ページ

2 電源プラグを差し込む

⚠ 注意



- 室内・室外ユニットの吸込口や吹出口のまわりに障害物がないことを確認する。
エアコンの故障の原因になります。
- エアフィルターが取り付けられているか確認する。
エアコンの故障の原因になります。

点検整備のおすすめ

ご使用状態や周囲の環境によっても変わりますが、エアコンを数シーズン(3~5年)ご使用になりますと、内部が汚れ能力が低下することがあります。通常のお手入れとは別に点検整備をおすすめします。

- 点検整備には専門技術が必要です。
費用など詳しいことはお買い上げの販売店、または修理受付窓口にご相談ください。
不適切な点検整備は機械の機能を損なうおそれがあります。
- 点検整備はシーズンオフに実施されることをおすすめします。

エアコン内部洗浄について

エアコンを数シーズン使用した後も、電気代のムダなく冷・暖房を行うためにエアコン内部洗浄が必要になることがあります。

エアコン内部洗浄は高い専門知識が必要です。専門業者に依頼してください。お買い上げの販売店、または修理受付窓口にご相談ください。

- お客様自身で実施したり、市販の洗浄剤などで洗浄を行うと水漏れや故障などの原因になります。最悪の場合は、火災につながるおそれがあります。
- エアコン内部洗浄はシーズン前に実施されることをおすすめします。

故障かな? と思ったら

修理のご依頼やお問い合わせの前に以下の内容を確認してください。
それでも異常があるときは運転を停止し、電源プラグを抜いてから**お買い上げの販売店**にご相談ください。

よくあるご質問

- | | |
|--|--|
| <p>Q リモコンで運転を停止しても止まらない。
タイマーで運転を停止しても止まらない。
[内部クリーンランプ(緑)点灯]</p> | <p>A 内部クリーン運転が動作しています。(リモコンには内部クリーン運転の残り時間が表示されます)
内部クリーン運転は約2時間後に自動停止します。 15 24ページ</p> |
| <p>Q すぐに風が出ない。
運転中ときどき風が止まる。
[運転ランプ(緑)ゆっくり点滅]</p> | <p>A 暖房運転時
暖かい風が出るまで送風を止めています。1~2分間お待ちください。
暖房運転時(霜取運転)
室外ユニットに付いた霜をとかしています。そのままお待ちください。

フィルター清掃時の場合、フィルター清掃が終わるまで、エアコン運転を待機しています。</p> |
| <p>Q ポコポコという音がする。</p> | <p>A 気密性の高い部屋などで換気扇を使用するときや、屋外で強い風が吹いているときに、エアコンのドレンホースから外気が吸引される音です。
対応部品「エアカットバルブ」(別売品)もご用意しておりますので、お買い上げの販売店にご相談ください。</p> |
| <p>Q 吹き出す風がおう。</p> | <p>A ●タバコや化粧品など生活に伴う室内のニオイがエアコン内部に吸着し吹き出されるためです。エアフィルターのお手入れをすると改善する場合があります。改善しない場合は、専門業者による「エアコン内部洗浄」をおすすめします。 15 55ページ
●イオン発生器近傍では微量のオゾンが発生するため、ニオイがすることがあります。</p> |
| <p>Q 吹出口に露が付く。</p> | <p>A 冷房運転およびドライ運転時(湿度が高いとき)に、長時間運転を続けると、吹出口などに露が付いて滴下することがあります。

湿度が高い状態が長時間続いています。窓や扉を閉めるなど、外部からの湿気の侵入を防いでください。</p> |
| <p>Q 室内ユニットから霧が吹き出す。</p> | <p>A 冷房運転およびドライ運転時(湿度が高いとき)、お部屋の空気が冷たい風で冷やされて霧状になることがあります。</p> |
| <p>Q 室外ユニットから水や湯気が出る。</p> | <p>A ●暖房時…霜取運転で霜がとけて、水や湯気となって出るためです。
●冷房時…冷えた配管などに付いた水分が滴下したものです。
異常ではありません。</p> |
| <p>Q 「見えて」や「Smart M-air」に表示される室内温度とお部屋の温度計の表示が合わない。</p> | <p>A 「見えて」や「Smart M-air」で表示される室内温度は目安としてお使いください。
室内ユニットは高い位置に設置されることが多く、温かい空気は上にたまりやすいため、室内ユニットが検知する室内温度は実際の室内温度と異なる場合があります。</p> |
| <p>Q タイマー予約ができない。</p> | <p>A リモコンの時刻が実際の時刻と異なっている可能性があります。現在時刻を合わせてください。 15 15ページ</p> |
| <p>Q リモコンの表示が薄い、出ない、勝手に変わる。</p> | <p>A 電池が消耗している可能性があります。新しい乾電池に交換してください。 15 14ページ</p> |
| <p>Q 運転内容がリモコン表示と異なる。</p> | <p>A リモコン以外で操作した内容はリモコンに表示されません。</p> |

本
体

リ
モ
コ
ン

このような場合は故障ではありません

運転しない／停止しない

運転中ときどき風が止まる。	●ドライ運転時 室内温度が設定温度に近づいたとき、室温が下がるのを防ぐため、ときどき送風を停止します。	
再運転してもすぐに運転しない。 [運転ランプ(緑)点灯]	●フィルター清掃時 フィルター清掃が終わるまで、エアコン運転を待機しています。	
運転停止後、室外ユニットのファンがすぐに停止しない。	●運転停止後、約3分間は再運転をストップしてエアコンを保護します。 (運転内容を変更したときも同様です)	
電源プラグを抜いた後、再度電源プラグを差しても運転を再開しない。	●エアコンの保護のため室外ファンは約1分間停止しません。	●リモコンで運転操作をしてください。 電源プラグの抜き差しによる運転停止は行わないでください。
停電復帰後、運転を再開しない。	●リモコンで運転操作をしてください。	停電や、ブレーカーが落ちた後、電源が回復してもエアコンの運転は、自動復帰はしません。
運転中、勝手に停止する。	●オートオフ設定が「入」になっている場合、お部屋に人がいなくなったとき約1時間で自動的に運転を停止します。 ●リモコン以外で操作した内容はリモコンに表示されません。	

音がする

ピシピシ	●温度変化でプラスチック部品が伸び縮みする音です。	
水が流れるような音	●エアコン内部に冷媒が流れる音です。	
プーンプーン	●室外ユニットのコンプレッサーが徐々に回転を上げ下げする音です。	
プシュー、カチツ	●冷媒を制御する弁や電気部品が作動する音です。	
フィルター清掃中にカサカサ、カタカタ	●エアフィルターを清掃している音です。 室内の温度が低いほどフィルターが硬くなり、音が大きくなります。	
タイマーで運転停止後にエアコンから音がする	●内部クリーンが運転している音です。	
“ピピッ ピピッ ピピッ”と鳴る	●ヒートアラームのお知らせ音です。	☎ 20ページ

フィルター清掃

フィルター清掃運転を行ってもエアフィルターに汚れが残っている。	●ダストボックスにホコリが溜まっている場合はホコリを捨ててください。 ●環境によりホコリを除去できない場合があります。 油汚れや、タバコのヤニは除去できない場合があります。	
清掃運転が行われない (手動清掃・自動清掃共通)	●タイマーランプ(黄)だけが点滅している場合、前面パネルが正しく取り付けられていないことが原因です。 ●室内温度が10℃以下または35℃以上のときは、機器保護のためフィルター清掃運転は行いません。(フィルター清掃ランプが2回点滅します) ●フィルター清掃ランプ(緑)が3回点滅している時は、ダストボックスのホコリを捨ててください。	☎ 51ページ ☎ 59ページ ☎ 52ページ
自動清掃設定にしているのに、清掃運転が行われない	●運転時間が短いか、運転後に電源プラグを抜いている場合、自動での清掃運転は行われません。	☎ 38ページ
ダストボックスのホコリを捨ててもフィルター清掃ランプ(緑)が3回点滅している	●お手入れ時期のタイマーがリセットされていません。 電源プラグを差し込んで前面パネルを閉じると、お手入れ時期のタイマーをリセットできます。	☎ 51, 52ページ
運転中に突然フィルター自動清掃を開始する	●自動清掃設定「入」で長時間の連続運転をした場合、自動的にフィルター清掃運転を開始します。清掃運転完了後自動的に元の運転を開始します。	☎ 38ページ
フィルター清掃運転を停止できない	●フィルター清掃運転を停止してから、フィルターを初期位置に戻すために数秒～3分程かかります。	☎ 38ページ
フィルター清掃ランプ(緑)が連続して点滅する。またはリモコンに「フィルターエラー」が表示される	●エアフィルターが途中で停止していないか確認してください。 途中で停止している場合、お手入れのしかたを参考に空気清浄フィルター、ダストボックスが正しく取り付けられていることを確認し、エアフィルターを正規の位置に取り付けてください。	☎ 59ページ

その他

イオン発生部の穴から青い光が見える	●イオン運転中は、発生部が青く光る場合があります。	
タイマーランプ(黄)だけが点滅している	●前面パネルを正しく装着してください。	☎ 13, 51ページ
運転停止中に運転ランプ(黄)だけが点滅している	●ヒートアラーム設定が「入」になっている場合、お部屋の温度が30℃以上で高湿度な環境になっていることをお知らせしています。	☎ 20ページ

はじめに

運転のしかた

お手入れ

困ったとき

各種情報

故障かな? と思ったら(つづき)

サービスを依頼される前に次のことをご確認ください

このようなときに	ご確認ください	対処方法
運転しない	●電源プラグがコンセントから外れていませんか。	電源プラグを差してください。
	●停電またはブレーカーが落ちていませんか。	復帰後再運転してください。
	●入タイマー運転にセットしてありませんか。	☎ 34ページ 入タイマー運転
	●スマートフォンで遠隔操作されていませんか。遠隔操作で設定した内容はリモコンに表示されません。	リモコンで運転操作をしてください。
エアコンの運転動作に異常があるとき	●雷・違法電波・静電気・磁気などによる誤動作が考えられます。	運転を停止し電源プラグを抜いてください。電源プラグを抜いて3分以上経ってから再運転してください。
リモコン信号を受信しない	●電池切れではありませんか。	☎ 14ページ 電池交換をしてください。
	●チャイルドロックが設定されていませんか。	☎ 17ページ チャイルドロック解除のしかた
	●リモコンと室内ユニットの間にカーテンなどの障害物や直射日光、インバーター照明がありませんか。	障害物を取り除いてください。インバーター照明を使用している部屋では受信しにくくなる場合があります。お買い上げの販売店にご相談ください。
よく冷えない よく暖まらない	●温度・風量の設定は適切ですか。	☎ 27ページ
	●AI自動快適に設定されていませんか。	☎ 24ページ お好みの運転モード(冷房または暖房)を設定してください。
	●エアフィルターが目詰まりしていませんか。	☎ 52ページ お手入れのしかた
	●窓やドアが開いていませんか。	窓やドアを閉めてください。
	●換気扇やガスコンロがありませんか。	
	●パワーセーブ設定になっていませんか。	☎ 19ページ パワーセーブ
	●人感センサーが設定されていませんか。	☎ 25, 42ページ 人感センサー・オートオフ機能
冷えが悪い(冷房時)	●お部屋に直射日光が当たっていませんか。	カーテンなどで直射日光をさえぎってください。
	●お部屋の中に思わぬ熱源がありませんか。	
	●室内の人数が多過ぎませんか。	
風あてにしても風が あたらない 風よけにしても風が 当たる	●お部屋の状況や人の位置により、人を検知しにくい場所があります。	☎ 29ページ お好みの風向を設定してください。
運転停止後フラップが 閉じない	内部クリーンが設定されていませんか。	☎ 40ページ 内部クリーンの設定を切(無効)にしてください。 内部クリーン設定時、内部クリーン運転中にフラップが開くモードがあります。

スマートフォンでのエアコン操作に関してお困りのことがありましたら以下のページをご参照ください。
<https://www.mhi-mth.co.jp/manual/index.php?action=manualPreview&id=1231>



ランプが点滅したときは

フィルター清掃ランプ(緑)が点滅したときは

➡ ●以下の手順で状態を確認してください

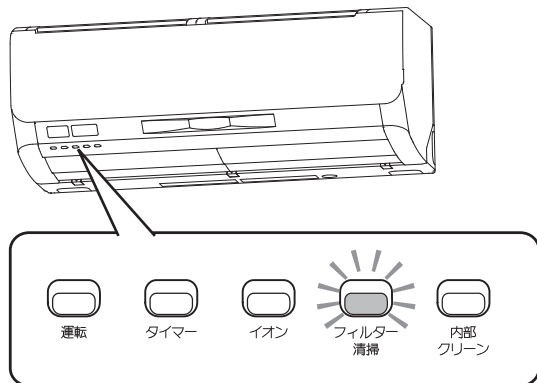

ランプ表示	内容
ゆっくり点滅 (1.5秒点灯, 0.5秒消灯)	故障ではありません。フィルター清掃を途中で止めた時に、エアフィルターを初期位置に戻しています。
2回点滅	故障ではありません。お部屋の温度が10℃以下または35℃以上のときは、機器保護のためフィルター清掃運転は行いません。少し時間をあけてから、再度フィルター清掃運転を実施してください。
3回点滅	故障ではありません。ダストボックスのお手入れ時期です。電源プラグを差し込んで前面パネルを閉じると、お手入れ時期のタイマーがリセットされます。 📖 52ページ
連続点滅 (0.5秒点灯, 0.5秒消灯)	フィルターエラーです。以下の手順でエアフィルターを取り付けなおしてください。

連続点滅(フィルターエラー)の場合

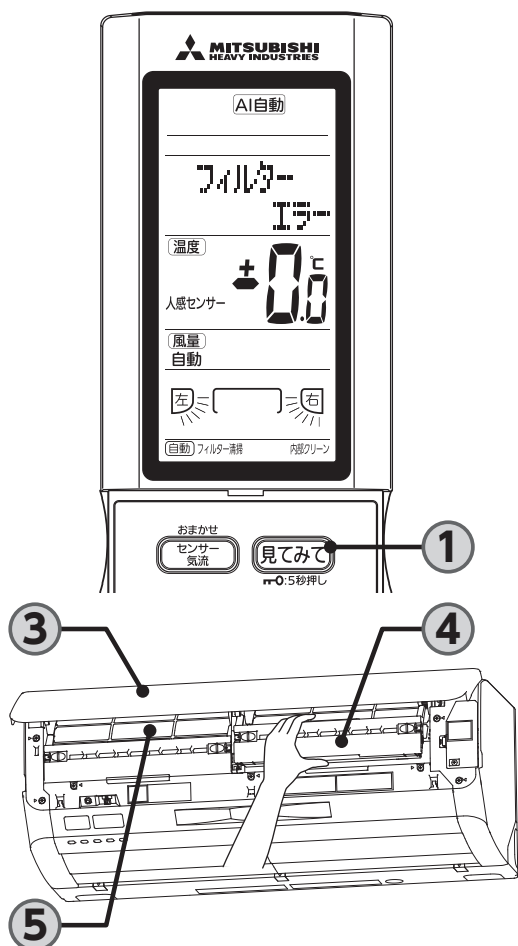

- ① **見てみて** を押す
液晶表示部に「フィルターエラー」とメッセージが表示されます。
- ② 運転を停止し、電源プラグを抜く
- ③ 前面パネルを開ける **📖 10ページ**
- ④ ダストボックスを外す **📖 10ページ**
- ⑤ エアフィルターを外す **📖 10ページ**
- ⑥ エアフィルターを取り付ける **📖 12ページ**
- ⑦ ダストボックスを取り付ける **📖 13ページ**
- ⑧ 前面パネルを閉じて、電源プラグを差し込む
数秒～3分間、エアフィルターの位置を自動調整します。
〔フィルター清掃ランプ(緑)が点灯します〕

詳しくは下記 URL からご確認いただけます。
<https://www.mhi-mth.co.jp/support/products/customer/care/room-filter-lamp-s2023/>

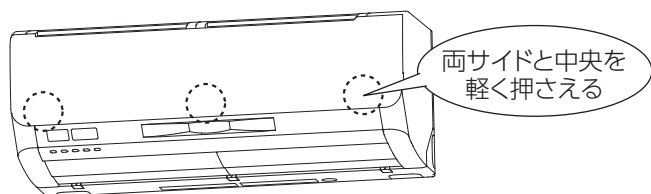

フィルター清掃ランプが再度点滅する場合は、もう1度②～⑧を実施してください。
タイマーランプのみが点滅する場合は前面パネルが正しく装着されていません。前面パネルを取り付け直してください。 **📖 51ページ**

ランプが点滅したときは

運転ランプ(緑)やタイマーランプ(黄)が点滅したときは **エアコンに異常が起きています**

本体表示部の運転ランプ(緑)の点滅や、タイマーランプ(黄)の点滅でエアコンの異常をお知らせします。

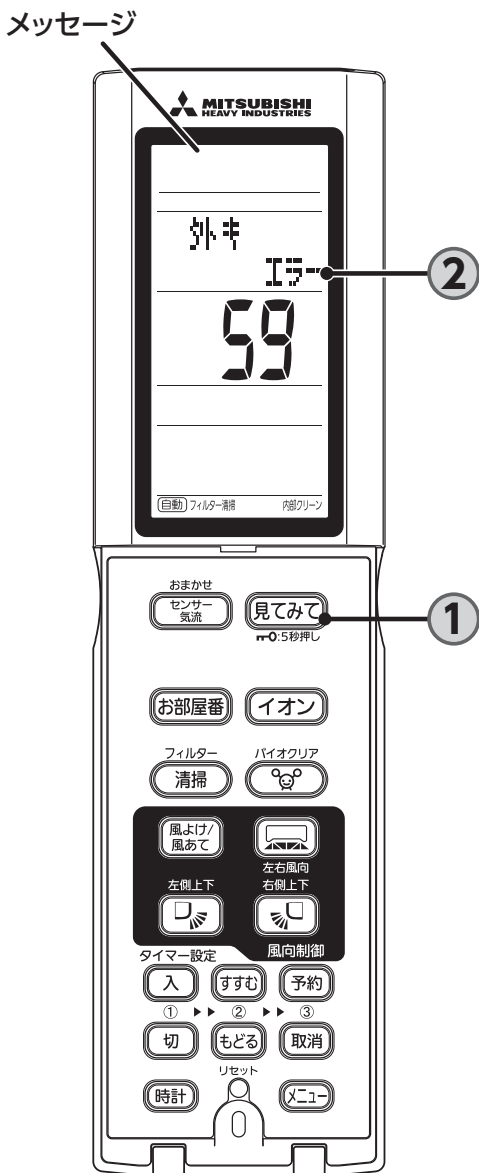
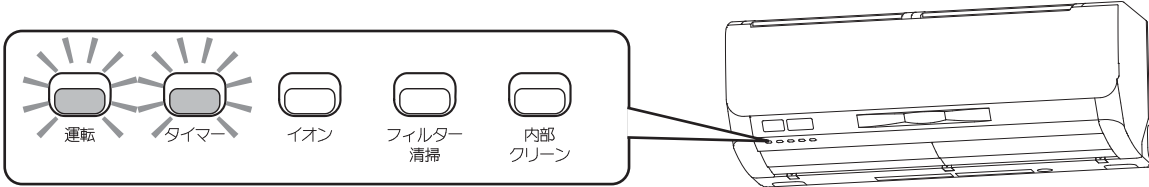

- ① **見えて** を押す
液晶表示部に診断記号とメッセージが表示されます。
- ② 「診断記号」「異常の様子」「製品形式」などをお買い上げの販売店にご連絡ください。
- ③ **停止** を押す
停止ボタンを押し、停止してください。

◆診断記号一覧

異常内容	リモコン表示		ランプ表示	
	診断記号	メッセージ	運転ランプ(緑)	タイマーランプ
無線LAN通信異常	01	インターフェースエラー	4回点滅	点灯
シリアル転送エラー	05	シリアルエラー	点灯	6回点滅
室内熱交センサ異常	06	内ネツコウセンサエラー	1回点滅	点灯
室内吸込センサ異常	07	内スイコミセンサエラー	3回点滅	点灯
室内ファンモータ異常	16	内ファンモーターエラー	2回点滅	点灯
冷房高圧異常	35	コウアツエラー	6回点滅	点滅
圧縮機過熱異常	36	コンプカネツ	点灯	点滅
室外熱交(液管)センサ異常	37	外ネツコウセンサエラー	点滅	2回点滅
室外外温センサ異常	38	外オンセンサエラー	点滅	1回点滅
吐出管センサ異常	39	コンプTdセンサエラー	点滅	4回点滅
過電流異常	42	カレントカット	点灯	1回点滅
異電圧(200V機のみ)	47	イデンアツ	5回点滅	点灯
室外ファンモータ異常	48	外ファンモーターエラー	点灯	7回点滅
パワトラ故障	51	パワトラエラー	点灯	4回点滅
冷凍サイクルシステム保護	57	システムエラー	7回点滅	点灯
電流制限異常	58	カレントセーフ	点灯	3回点滅
室外機異常	59	外キエラー	点灯	2回点滅
圧縮機異常	60	ローターロック	2回点滅	2回点滅

お知らせ

- 運転ランプ(緑)がゆっくり点滅(1.5秒点灯、0.5秒消灯)しているときはエアコンの故障や異常ではありません。暖房時の霜取時や暖かい風が出るまで送風をとめているときやフィルター清掃中に運転したときは、ゆっくり点滅しています。
- タイマーランプ(黄)のみ点滅している場合は前面パネルが正しく装着されていません。 **51ページ**
- リモコンに「フィルターエラー」が表示される場合は59ページをお読みください。

据え付けについて

据付場所

- 室内・室外ユニットの吹出口や吸込口のまわりに障害物になる物を置かないでください。
- 霜取運転時の排水は、室外ユニット底面の排水口から行います。水が凍結しないように排水口を塞がないでください。
- 次の場所に据え付けしないでください。
 - ・ 油の飛まつが多いところ。
 - ・ 温泉地など硫化ガスが発生するところや潮風が当たるところ。
 このような場所では腐食などにより故障の原因になることがあります。お買い上げの販売店にご相談ください。
- 室内・室外ユニットから出る除湿水は、水はけの良いところに排水してください。
- 密閉された部屋で換気扇を使用すると排水が逆流するおそれがあります。換気に見合う空気を取り入れられるような開口部を設けてください。また高層マンションなどで風の影響により部屋が負圧になる場合も同様に開口部を設けてください。
- 映像の乱れや雑音防止のため室内ユニットとリモコンはテレビやラジオなどから1m以上離してください。(1m以上離しても雑音が入る場合はテレビ、ラジオなどを雑音の入らない場所まで離してください)

- 電子式点灯方式の蛍光灯(インバーター蛍光灯など)と室内ユニットはできるだけ離してください。(リモコン送信距離が短くなることがあります)
- 室内ユニット(吹出口)と火災報知器を1.5m以上離してください。
- 室内・室外ユニットの下に他の家電製品や家財などを置かないでください。
- 室内ユニットは直射日光が当たらないようにしてください。変色や破損につながる可能性があります。
- 室外ユニットが積雪によりふさがれないようにしてください。

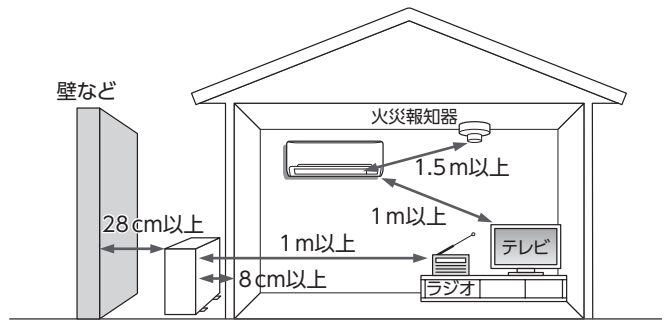

運転音

- 室内・室外ユニットの重量に十分耐え、振動や運転音が増大しない場所に据え付けてください。
- 室外ユニットの吹出口からの風や運転音が隣家の迷惑にならないようにしてください。
- 室外ユニットの吹出口や吸込口付近に障害物を置かないでください。機能低下や運転音増大のもとになります。
- 運転中に異常音がある場合は販売店にご相談ください。

運転範囲

⚠ 注意



● **室外温度: 1℃以下で冷房・ドライ運転を行わない。**
 室外温度1℃以下で冷房・ドライ運転を行うと、室内ユニットから水漏れが発生するおそれがあります。



● **室内湿度: 約80%以下で使用する。**
 約80%を超えた状態で長時間運転すると室内ユニット表面に露が付き、水滴が落ちることがあります。

次の運転範囲でお使いください。この範囲外で運転しますと、保護装置が働き運転できないことがあります。

	冷房運転	ドライ運転 ランドリー運転	暖房運転
室外温度	約21℃～50℃	約10℃～43℃	約24℃以下
室内温度	約21℃～32℃	約15℃～32℃	—

同じ部屋にエアコンを2台設置する場合

お部屋にエアコンを2台設置した場合、1つのリモコンで2台のエアコンを同時に動作させたくないときに設定します。どちらか一方のリモコンと室内ユニットのセットに設定を行ってください。

■ リモコンの設定

- ① リモコンの裏ボタンを外し、乾電池を取り出す。
- ② 裏ボタン内の切換線をニッパーなどで切断する。
- ③ 乾電池を入れて、裏ボタンを取り付ける。

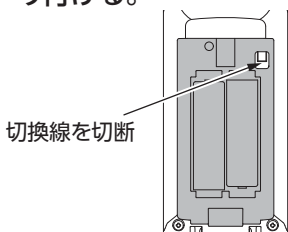

■ 室内ユニットの設定

- ① 室内ユニットの電源リセットをする。
 電源プラグをコンセントから外してください。1分程度経ってから、再び電源プラグをコンセントに差し込んでください。
- ② 室内ユニットへリモコン信号を送信する。
 設定が完了したリモコンを対象の室内ユニットに向け、リモコンのリセットスイッチをボールペンの先などで押してください。(リセットスイッチを押すとリモコンの表示部が全表示されます) 室内ユニットから“ピー”という受信音がするまでリモコンを室内ユニットに向けておいてください。受信音がすれば設定完了です。10秒以内に受信音がしない場合は、もう一度最初からやり直してください。

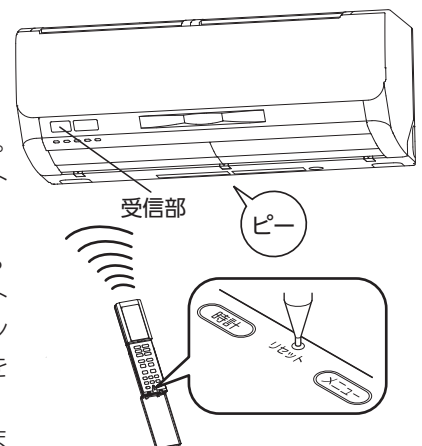

はじめに

運転のしかた

お手入れ

困ったとき

各種情報

仕様(冷房・ヒートポンプ暖房兼用セパレート形).....

項目	形式		室内	室外	室内	室外
			SRK2824SE4	SRC2824SE4	SRK4024S2E4	SRC4024S2E4
電源			単相 100V 50/60Hz		単相 200V 50/60Hz	
冷房能力	kW	暖房能力	2.8(0.9~4.5)		4.0(1.1~5.7)	
暖房能力		冷房能力	3.6(0.8~7.7)		5.0(1.1~12.1)	
消費電力	W	冷房	505(150~1150)		785(160~1520)	
		暖房	640(130~1970)		900(170~3530)	
通年エネルギー消費効率(APF)			7.0		7.0	
区分名			I		III	
運転電流	A	冷房	5.4(最大20A)		4.2(最大20A)	
		暖房	6.6(最大20A)		4.7(最大20A)	
運転音	dB	冷房	60	54	63	59
音響パワーレベル		暖房	65	55	68	58
概略冷暖房可能面積	㎡(畳)	冷房	13~19(8~12)		18~28(11~17)	
		暖房	13~16(8~10)		18~23(11~14)	
外形寸法(高さ×幅×奥行)	mm	室内	294×798×385		294×798×385	
		室外	640×800×290		755×850×320	
製品質量	kg	室内	18.5		18.5	
		室外	46.0		47.0	

項目	形式		室内	室外	室内	室外
			SRK6324S2E4	SRC6324S2E4	SRK8024S2E4	SRC8024S2E4
電源			単相 200V 50/60Hz		単相 200V 50/60Hz	
冷房能力	kW	暖房能力	6.3(1.1~6.8)		8.0(1.1~8.1)	
暖房能力		冷房能力	7.1(1.1~12.1)		9.5(1.1~12.1)	
消費電力	W	冷房	1650(160~2020)		2680(160~2700)	
		暖房	1580(170~3560)		2670(170~3560)	
通年エネルギー消費効率(APF)			6.0		5.4	
区分名			III		III	
運転電流	A	冷房	8.3(最大20A)		13.5(最大20A)	
		暖房	8.0(最大20A)		13.5(最大20A)	
運転音	dB	冷房	69	65	71	70
音響パワーレベル		暖房	69	67	71	71
概略冷暖房可能面積	㎡(畳)	冷房	29~43(17~26)		36~55(22~33)	
		暖房	26~32(16~20)		35~43(21~26)	
外形寸法(高さ×幅×奥行)	mm	室内	294×798×385		294×798×385	
		室外	755×850×320		755×850×320	
製品質量	kg	室内	18.5		18.5	
		室外	48.0		48.0	

- 冷・暖房運転特性は日本産業規格(JIS C 9612:2013)に基づいた値です。
- 概略冷・暖房可能面積欄の数値は、(木造・南向き和室) ~ (鉄筋アパート・南向き洋室) を示します。
- 運転音は日本産業規格(JIS C 9612:2013)に基づいて測定した値です。
- 本機の能力・消費電力は性能が安定した後の数値を示します。
- リモコンで停止したときも約0.4W(28~80クラス)の電力を消費します。

長期使用製品安全表示制度に基づく本体表示について

(本体への表示内容)

※経年劣化により危害の発生が高まるおそれがあることを注意喚起するために電気用品安全法で義務付けられた以下の表示を本体の銘板近傍に行っています。

【製造年】(本体の銘板の中に西暦4桁で表示してあります)



※【設計上の標準使用期間】10年
設計上の標準使用期間を超えてお使いいただいた場合は、経年劣化による発火・ケガなどの事故に至るおそれがあります。

(設計上の標準使用期間とは)

※運転時間や温湿度など、右記の標準的な使用条件に基づく経年劣化に対して、製造した年から安全上支障なく使用することができる標準的な期間です。

※設計上の標準使用期間は、無償保証期間とは異なります。
また、一般的な故障を保証するものでもありません。

■標準使用条件 ルームエアコンディショナーの設計上の標準使用期間を設定するための標準使用条件(JIS C 9921-3)による

環境 条件	電源電圧	定格表示電圧による
	周波数	50/60Hz
	冷房室内温度	27℃(乾球温度)
	冷房室内湿度	47%(湿球温度19℃)
	冷房室外温度	35℃(乾球温度)
	冷房室外湿度	40%(湿球温度24℃)
	暖房室内温度	20℃(乾球温度)
	暖房室内湿度	59%(湿球温度15℃)
	暖房室外温度	07℃(乾球温度)
	暖房室外湿度	87%(湿球温度6℃)
	設置条件	製品の据付説明書による標準設置
負荷 条件	住 宅	木造平屋、南向き和室、居間
	部屋の広さ	製品能力に見合った広さの部屋(畳数)
想定 時間	1年当たりの使用 日数(東京モデル)	冷房：6月2日から9月21日までの112日間 暖房：10月28日から4月14日までの169日間
	1日当たりの使用 時間	冷房：9時間/日 暖房：7時間/日
	1年間の使用時間	冷房：1,008時間/年 暖房：1,183時間/年

●設置状況や環境、使用頻度が上記の条件と異なる場合、または、本来の使用目的以外でご使用された場合は、設計上の標準使用期間より短い期間で経年劣化による発火・ケガなどの事故に至るおそれがあります。

購入店名

電話

購入日

保証とアフターサービス(必ずお読みください)

保証書(別添)について

保証書は所定項目への記入と販売店印が押してあることをご確認のうえお買い上げの販売店よりお受け取りいただき大切に保管してください。

保証期間などについて

保証期間はお買い上げの日から**1年間**です。ただし冷媒回路部品は**5年間**です。保証期間内に万一故障した場合は保証書の規定に従って、お買い上げの販売店が修理させていただきます。なお、修理に際しましては保証書をご提示ください。

修理を依頼される時

56~59ページに従って調べていただき、それでも異常があるときには運転を停止し、電源プラグを抜くかブレーカーを切ってからお買い上げの**販売店**にご連絡ください。

連絡していただきたいこと

- 製品形式、お買い上げ年・月 …… 保証書をご覧ください。
- 異常の内容 …… できるだけ詳しく。
- お客様の住所・氏名・電話番号 ●訪問ご希望日時

保証期間経過後の修理について

修理によってエアコンの機能が維持できる場合は、お客様の要望により有料(技術料+部品代+出張料など)で修理させていただきます。なお、機器に異常がなかった場合、修理をしない場合も技術料、出張料が必要となります。

修理についてはお買い上げの販売店にご相談ください。

●修理料金の仕組み

- 技術料：診断・修理・調整・点検などの費用です。
- 部品代：修理に使用した部品および補助材料代です。
- 出張料：ご依頼により、技術者を派遣する費用です。

補修用性能部品の保有期間について

エアコンの補修用性能部品の保有期間は製造打切後**10年**です。補修用性能部品とは、その製品の機能を維持するために必要な部品です。

ご不明な点は

お買い上げの販売店または、「**修理受付窓口**」にお問い合わせください。

お客様ご相談窓口

フィルターやリモコンなどのご注文、修理のご依頼、お取り扱い・お手入れなどのご相談はまず

お買い上げの販売店へ

◇お買い上げの販売店にご相談できない場合：フィルターなどのご注文、修理のご依頼、技術相談は「**修理受付窓口**」へ

修理受付窓口
サービスフロントセンター

フリーコール キュウナゴヨウモ 365ニチタイオウ
0120-975-365

受付時間 平日(月~金) 9:00~18:00
土・日・祝日 9:00~17:00
携帯電話・PHSからもご利用できます。

24時間web受付 https://ssl.mhi-air.co.jp/app/contact/?form_number=3 へどうぞ。



QRコードは株式会社デンソーウェブの登録商標です。

◇製品情報やお取り扱い方法・お手入れ方法についてのお問い合わせは「**お客様相談室**」へ

ビーバーエアコン
お客様相談室

フリーコール ハイ ジュウコウ サンキュー
0120-81-1539

受付時間 平日(月~金) 9:00~12:00、13:00~17:00
携帯電話・PHSからもご利用できます。

◇ホームページ <https://www.mhi-mth.co.jp/>



または

ビーバーエアコン

検索

愛情点検



長年ご使用の
エアコンの
点検をぜひ!

このような
症状はあり
ません。

- 電源プラグ・コードが異常に熱い。
- 電源プラグが変色している。
- こげくさいニオイがする。
- ブレーカーが頻繁に落ちる。
- 架台や吊り下げなどの取付部品が腐食していたり、取付がゆるんでいる。
- 室内ユニットから水漏れがする。

ご使用中

運転を停止し、コンセントから電源プラグを抜いてください。故障や事故防止のため、必ず販売店に点検・修理(有料)をご相談ください。



三菱重工サーマルシステムズ株式会社
三菱重工冷熱株式会社

〒100-8332 東京都千代田区丸の内三丁目2番3号
〒108-0023 東京都港区芝浦2-11-5

RLJ012A010A

202308