

Panasonic®

取扱説明書

ルームエアコン(家庭用)

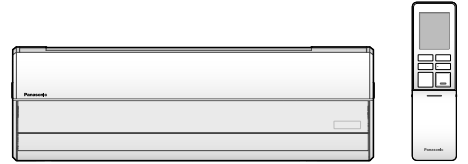

室内ユニット品番

CS-GX225D	CS-GX255D
CS-GX285D	CS-GX365D
CS-GX405D2	CS-GX565D2
CS-GX635D2	
CS-225DGE	CS-255DGE
CS-285DGE	CS-365DGE
CS-405DG2E	CS-565DG2E
CS-635DG2E	
CS-225DGX	CS-255DGX
CS-285DGX	CS-365DGX
CS-405DGX2	CS-565DGX2
CS-635DGX2	

室外ユニット品番

CU-GXシリーズ
CU-DGEシリーズ
CU-DGXシリーズ

保証書・据付工事説明書 別添付

このたびは、パナソニック製品をお買い上げいただき、まことにありがとうございます。

- 取扱説明書をよくお読みのうえ、正しく安全にお使いください。
- ご使用前に「安全上のご注意」(P.4～6)を必ずお読みください。
- 保証書は「お買い上げ日・販売店名」などの記入を確かめ、取扱説明書、据付工事説明書とともに大切に保管してください。
- 商品の品番は、本体の品番表示(P.8～9)と仕様(P.52)でご確認ください。

パナソニックの会員サイト
「**CLUB Panasonic**」で「**商品登録**」をお願いします
詳しくは裏表紙をご覧ください

ナノイーXで 部屋の空気をきれいに！(P.39)



ナノイーX 送風

冷暖房のいらぬ季節におすすめ。
(P.11)

においケア

部屋の“におい”を軽減。
来客の前などにおすすめ。(P.14)

おでかけ クリーン

人のいない時間を上手に使って
部屋の“におい”を軽減。
エアコンの中もきれいに。(P.30)



「エオリア アプリ」

無線LANルーターがあれば、スマートフォンとエアコンが繋がります。

外出先からスマートフォンでエアコンを操作。
部屋の温度を確認したり、帰宅の前に運転したりが可能に。
家の中でも、リモコンの代わりに便利にお使いいただけます。
アプリでエアコンを使いこなして、さらに快適・便利に！

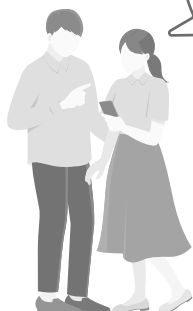



もくじ

ページ

必ずお読みください

安全上のご注意	4
使用上のお願い	7
各部の名前と役割	8
●付属品	
リモコンを準備する	10

使いかた

運転する	11
AI 快適機能で自動調節する	12
風向・風量を調節する	13
部屋のおいを軽減する	14
停止中に室温みほりを使う	15
タイマーを予約する	16
●おやすみ切タイマー ●切タイマー/入タイマー	
エオリア アプリを使う	18
お買い上げ時の設定を変更する(メニュー)	23

キレイにお使いいただくために

おそうじ運転を使いこなす	29
●おそうじタイマー ●手動おそうじ運転	
●おでかけクリーン ●カビみほり	
お手入れ	32

もっと詳しく知りたいとき

自動・冷房・除湿切換について	36
暖房について	37
●霜取り運転	
「AI 快適」「AI 快適エコナビ」について	38
「ナノイーX」について	39
おそうじ機能について	40
風向・風量自動時の風の動き	42

必要なとき

よくあるお問い合わせ	43
故障かな?	45
タイマーランプが点滅するときは	51
仕様	52
著作権など	53
こんなときは	54
長期使用製品安全表示制度に基づく本体表示について	54
保証とアフターサービス	55
ご相談窓口/商品登録	裏表紙

ご利用には準備が必要です。(P.18)

まずは、下記より「エオリア アプリ」をインストールしてください。

●iOS のとき
App Store



●Android のとき
Google Play



●アプリは無料ですが、インストールや操作には別途通信料が発生します。

安全上のご注意①

必ずお守りください

人への危害、財産の損害を防止するため、必ずお守りいただくことを説明しています。

■ 誤った使い方をしたときに生じる危害や損害の程度を区分して、説明しています。



警告

「死亡や重傷を負うおそれがある内容」です。



注意

「軽傷を負うことや、財産の損害が発生するおそれがある内容」です。

■ お守りいただく内容を次の図記号で説明しています。



してはいけない内容(禁止事項)です。



実行しなければならない内容(強制事項)です。



火災や感電、
大けがを防ぐために



警告

異常・故障時



必ず守る

- すぐに使用を中止し、電源プラグを抜くまたはブレーカーを切る(発煙・発火・感電の原因)

異常・故障例

- ・ ブレーカーがたびたび切れる。
- ・ こげ臭いにおいがする。
- ・ 電源のプラグ・コードが異常に熱くなる。
- ・ 異常な音がする。ガタガタと振動する。
- ・ タイマーランプが点滅する。
- ・ 室内ユニットから水が漏れる。
- ・ 風量が調節できない。
- ・ 運転しても、すぐに停止する。
- ・ 停止ボタンを数回押ししても風が止まらない。

すぐ、販売店に点検・修理を依頼してください。
タイマーランプが点滅するときは、P.51の内容にしたがって対応してください。

お手入れ時



禁止

- お客様自身で、工具を使った分解掃除、内部洗浄はしない(水漏れや発煙、発火の原因)
- お買い上げの販売店またはパナソニック修理ご相談窓口にご相談ください。



運転時や取り扱い時



禁止

- リモコンを乳幼児の手の届く所に置かない(乾電池を取り出し、誤飲するおそれ)
- リモコンの乾電池の⊕⊖を逆に入れない(ショートによる発火や液漏れの原因)
- 室内ユニットの左右風向ルーバーより奥に、指や棒などを入れない
- 室外ユニットの吹出口に、指や棒などを入れない

(内部でファンが高速回転しているため、けがをする原因)

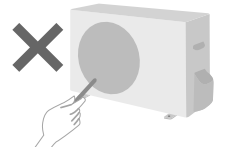

- 長時間、冷風を体に直接当てたり、体を冷やしすぎたりしない(体調不良の原因)
- 特に、ご自身で調節できない乳幼児や身体の不自由な方・高齢者などにはご注意ください。



- 室外ユニットの上に乗ったり、物を載せたりしない(転落や落下の原因)
- 特にベランダなど高い場所に設置の場合はご注意ください。



電源のプラグ・コード



禁止

- 途中で接続したり、延長コードの使用、タコ足配線をしない
- 束ねたり、無理に曲げたりしない
- ぬれた手で抜き差ししない
- 運転中にプラグを抜かない
- コードを持って抜かない(感電や、放電・絶縁不良・断線などによる発熱・発火・火災の原因)



必ず守る

- 破損した場合は、使用せず販売店に修理を依頼する
- プラグは、根元まで確実に差し込む
- 定期的にプラグのほこりを乾いた布でふき取る(接触不良・絶縁不良による発熱・発火・火災や、接触不良による感電の原因)



警告

室内ユニット

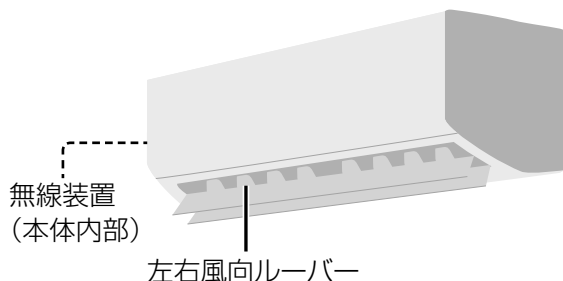

無線装置



禁止

- 室内ユニットに医療機器や自動制御機器（自動ドア、火災警報器など）を近づけない（室内ユニットからの電波が機器に影響を及ぼすことがあり、誤動作による事故の原因）



必ず守る

- 心臓ペースメーカーを装着している方は、装着部を室内ユニットから 15 cm 以上離す（室内ユニットからの電波による誤作動の原因）

据え付けや移設・修理時

必ずお買い上げの販売店
または専門業者に依頼してください



必ず守る

販売店や専門業者に次のことを確認する

- エアコン専用の電源コンセントおよびブレーカーが単独で使われていること（火災の原因）
- アースや漏電しゃ断器が設置されていること（感電の原因）
- 冷媒が漏れていないこと（冷媒が火気に触れると、有毒ガスの発生や火災の原因）
 - ・ 通常は漏れませんが、冷えない・暖まらない場合は漏れている可能性があるため、販売店にご相談ください。
- 指定冷媒が使用されていること（指定以外の冷媒を使用すると、機器の故障や破裂、けがなどの原因）

本体に付属のリモコン以外 で遠隔操作をするとき

宅外やエアコン設置場所以外の部屋から操作するときは、エアコンやその周辺、在室する人などの状態を確認することができません。また、無線通信を利用するため通信環境や使用状況、ネットワーク障害などにより、遠隔操作がご利用できない場合があります。場合によっては、人などが死亡・重傷を負ったり、財産の損害が発生したりするおそれがあります。事前に安全を十分確認してお使いください。



必ず守る

事前に以下の内容を確認しておく

- 電源プラグが確実に差し込まれていること。プラグにほこりがたまっていないこと（接触不良や絶縁不良によるプラグからの発熱や発火、火災の原因）
- 他の人が設定したタイマー予約などの設定状況（思わぬ運転や停止により、体調をくずす原因。動植物に悪影響を及ぼす原因）
- エアコンに異常がないこと。風の変化があっても、人や部屋に悪影響がでないこと（飛びやすい物がない等）（風により物が落下し、火災やけが、家財汚損の原因）
- 遠隔操作ができなくても、人や財産などに悪影響がでないこと（運転や停止ができず、体調をくずす原因。動植物に悪影響を及ぼす原因）
 - ・ 操作が必要な場合は、付属のリモコンで操作してください。
 - ・ 乳幼児や身体の不自由な方・高齢者などご自身でリモコン操作ができない方のみで在室している場合は、ご利用にならないでください。

操作前・操作中に以下の内容を確認する

- 人がいることが分かっているときは、室外から運転や停止することを知らせておく（台などに乗っていた場合、突然の運転や停止に驚いて落下・転倒の原因。また、急激な外気温・室温の変化等により、体調をくずす原因）
 - ・ 温度調節や停止は、付属のリモコンでも操作できます。
- こまめに設定内容や運転状況を確認する（急激な外気温・室温の変化等により、体調をくずす原因。動植物に悪影響を及ぼす原因）
 - ・ 操作が反映されなかった場合は、付属のリモコンで操作してください。
 - ・ エラーが表示されたときは、運転を停止し、お買い上げの販売店にご相談ください。エアコンが停止していることを再確認してください。

安全上のご注意②

必ずお守りください



漏電やけがを
防ぎ、家財など
を守るために

⚠ 注意

運転時や取り扱い時

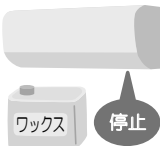

禁止

- 落雷のおそれがあるときは、運転を停止して、エアコンに触れない
(感電の原因)
- 直接水洗いしたり、水の入った容器を載せたりしない
(水が中に入ると感電や発火の原因)
- 室内ユニット・室外ユニットのアルミ部分に触らない
(手を切る原因)
- 据付台を破損したままで使用しない
(室外ユニットや据付台の落下・転倒の原因)
- 風を動植物に直接当てない
- 室内ユニットの下に電気製品や家財などを置かない
(水滴が落ちる場合があり、汚損や故障の原因)
・ テレビやベッドなどを置かないでください。
- 湿度が高いとき(80 %以上)に、窓や戸を開けたままで冷房や除湿を長時間運転しない
(室内ユニットから水滴が落ちて家財などを汚損する原因)
・ 特に雨の日や梅雨の時期にはご注意ください。
- 床などにワックスをかけるときは運転しない
(内部にワックス成分が付着すると、結露による水漏れや水飛びの原因)
・ ワックスをかけた後は窓やドアを開けて十分に換気後、運転してください。

- ドレンホースは排水を確実にし、先端をふさがない
(室内ユニットから水漏れする原因)
・ 虫や落ち葉などが詰まらないようご注意ください。
- 精密機器や食品、動植物、美術品の保存などに使わない
(品質低下などの原因)



必ず守る

- 長期間使用しないときは電源プラグを抜く
(ほこりによる発熱や発火の原因)
- 燃焼器具は風が直接当たらない場所で使用する
(不完全燃焼の原因)
- 燃焼器具と一緒に運転するときはこまめに換気する
(酸素不足による頭痛などの原因)
・ このエアコンで換気はできません。

室内ユニット

アルミ部分

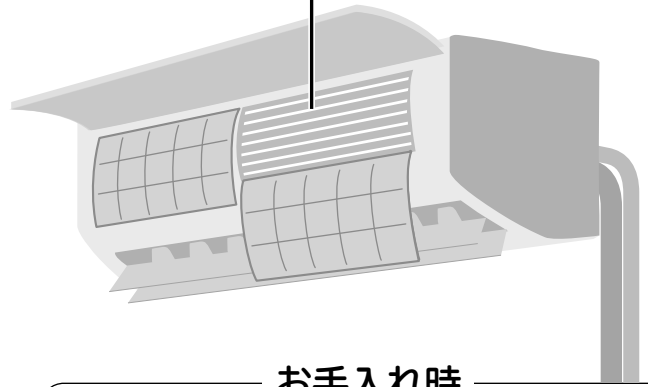

お手入れ時



禁止

- 不安定な台に乗らない



必ず守る

- 運転を停止し、電源プラグを抜く
(ファンが高速回転しているため、けがをする原因)
- 前面パネルの水洗い後は、水気を十分ふき取る
(漏電の原因)

据え付け・移設時



必ず守る

- 可燃性ガスの漏れるおそれのない場所に、据え付けされていることを確認する
(万一ガスが漏れてユニットの周囲にたまると、発火の原因)

室外ユニット

吸込口
(アルミフィン
/アルミ部分)

(裏面)

据付台

ドレン
ホース

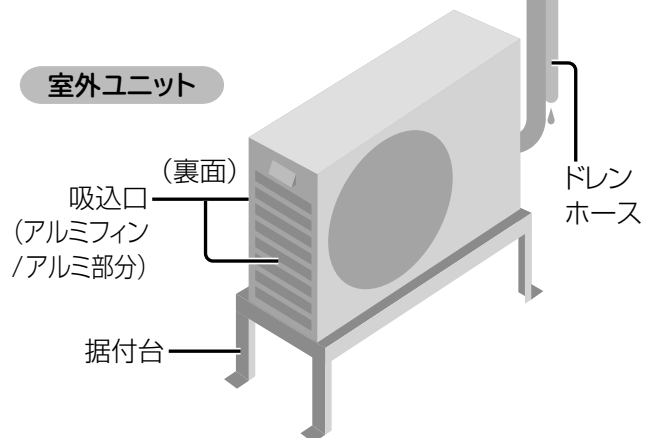

使用上のお願い

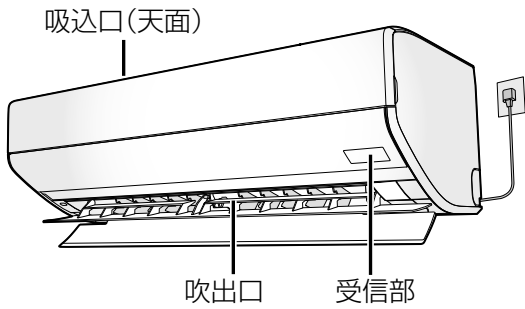

✓ **まず、室内・室外ユニット周辺の確認を!**

〈室内ユニット〉

- 吸込口・吹出口付近がタンスなどでふさがれていませんか?
- 火災警報器は吹出口から 1.5 m 以上離れていますか?
- テレビやラジオは、1 m 以上離れていますか?
(映像の乱れ、雑音の原因)

〈リモコン〉

- 他のリモコンのボタンが押されていませんか?
(リモコンラックなどに当たって押されていると、混信して受信できない原因)
- 複数台のエアコンを使うときは、混信を防ぐ設定にできます。(P.24)



**リモコンは
室内ユニットの
受信部に向けて!**

操作は、室内ユニット正面から
7 m 以内で行ってください。

●受信は音でお知らせします。

受信音	お知らせしている内容
ピッ	運転開始や設定、設定の取り消し
ピッピッ	設定温度の上限または下限
ピー	停止

●リモコンホルダー (付属品)

リモコンを壁などに取り付けることができます。
取り付け場所で、リモコンの運転開始ボタンを押し、受信できることを確認してから取り付けてください。取り付け後、部屋の環境変化などによって、受信しないことがあります。

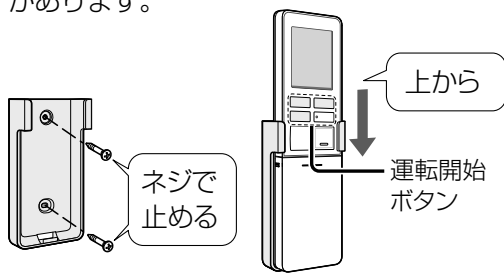

〈室外ユニット〉

- 吸込口や吹出口が積雪や植木鉢などでふさがれていませんか?
- ドレンホースの先端(排水口)がふさがれていませんか?
また、排水したときに、動植物に影響がでませんか?
- 吹出口からの風が、周囲の迷惑になったり動植物に直接当たったりしませんか?
- テレビやラジオは、2 m 以上離れていますか?
(映像の乱れ、雑音の原因)

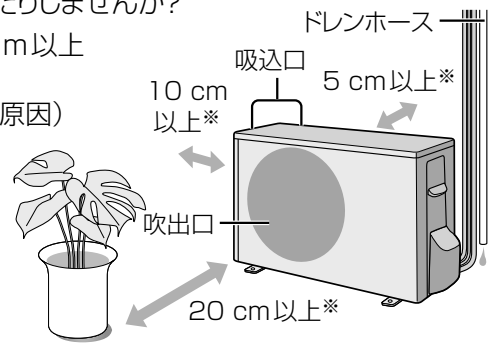

※スペースを確保してください。

- 油煙の多い場所への設置は避けてください。
(調理場や機械工場など)
- 積雪の多い地域では、防雪対策をおすすめします。
お買い上げの販売店へご相談ください。

リモコンの乾電池について

■ 乾電池は

- 寿命は約 1 年です。
消耗すると、受信しにくくなったり、リモコンの表示が薄くなったりします。
- 長期間使わないときは、取り出してください。
(液漏れ防止のため)
- 乾電池が切れたときは、本体で応急運転ができます。(P.54)

■ 乾電池を交換するときは

- 単 4 形アルカリ乾電池(LR03 タイプ)を 2 本同時に交換してください。(マンガン乾電池では、使用期間が短くなります)
- 充電式電池(Ni-Cd、ニッケル水素など)は使わないでください。(サイズ、形、性能の一部が異なるため)
- 交換後、時刻を合わせてください。(P.10)

各部の名前と役割

室内ユニット

- この製品は、遠隔操作をするための無線装置を搭載しています。

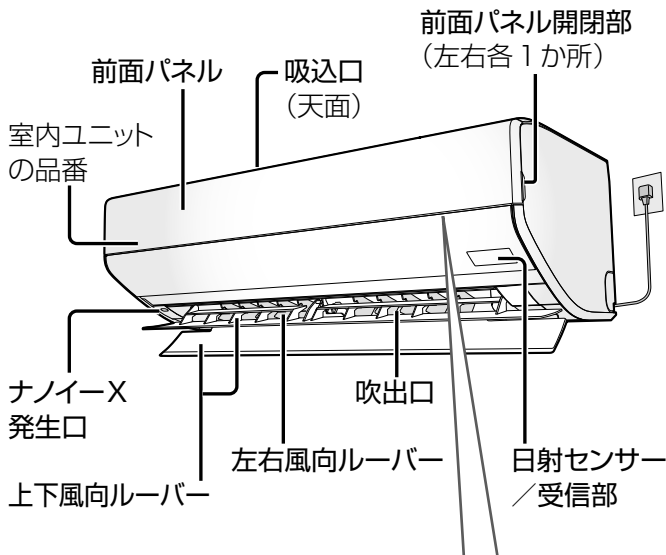

〈前面パネルを開けたとき〉

空気清浄フィルター
空気中の花粉やほこりをキャッチします。(P.34)

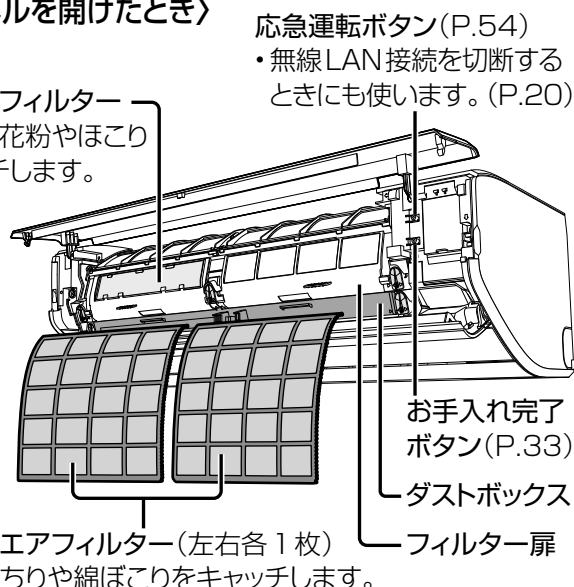

表示部 (本体ランプ)

運転や設定の状況をお知らせ。本体に付属のリモコン以外で遠隔操作をしたときにも点灯・点滅することがあります。

ランプ名	色	状態	お知らせしている内容
運転	緑	点灯	冷房・除湿切替・サーキュレーション暖房・暖房・自動・ナノイーX送風運転中(P.11)
		点滅	自動・サーキュレーション暖房・暖房運転開始時、または霜取り運転中(P.36、37)
タイマー	橙	点灯	おやすみ切タイマー・切タイマー/入タイマー予約中(P.16、17)
		点滅	本体の異常(P.51)
ナノイーX/おそうじ	青	点灯	ナノイーX発生中(P.11、14、30、39) フィルターおそうじ・内部クリーン運転中(P.30、40、41)
ボックスお手入れ	橙	点灯	ダストボックスのお手入れ時期をお知らせ(P.32)
		点滅	ダストボックスのお手入れ時期が過ぎているため、早くお手入れが必要なことをお知らせ(P.32、33)
(無線LAN)	青	点灯	無線LANの通信ができる状態(P.18~22)
		点滅	無線接続の交信中

付属品

- ・リモコン…表示部の保護シート(傷付き防止用)をはがしてからご使用ください。
- ・単4形アルカリ乾電池(2本)
…最初に使用するために付属しています。
1年未満で消耗することがあります。
- ・リモコンホルダー
- ・リモコンホルダー取付用ネジ(2本)

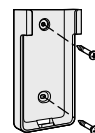

リモコン

〈ふたを開けたとき〉

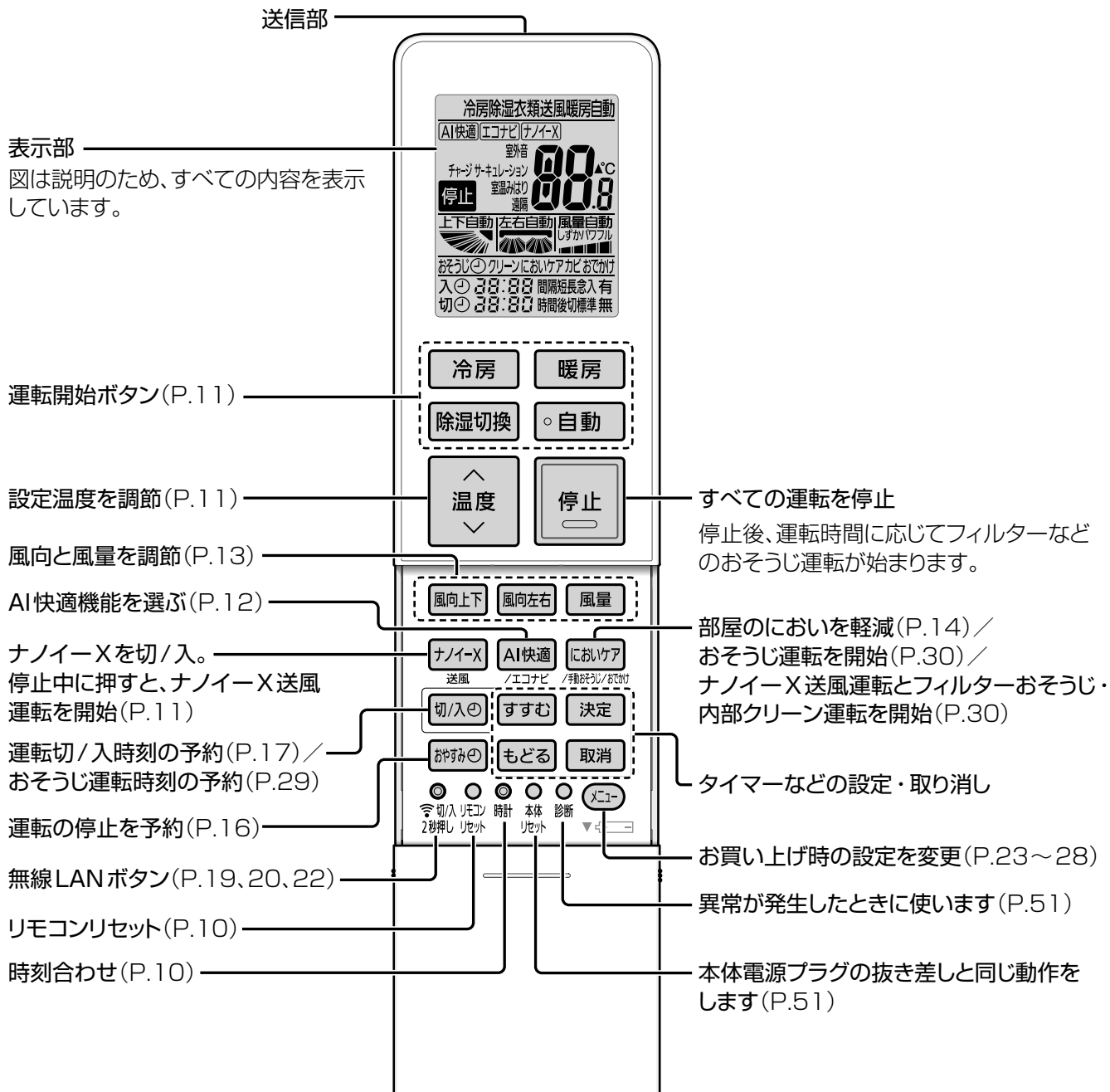

室外ユニット

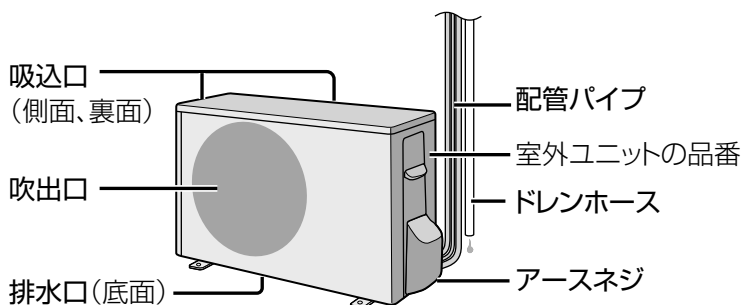

• 品番によって、形状・大きさが異なります。

リモコンを準備する

リモコンに乾電池を入れる

ふたをはずし、乾電池を入れてください。

<ふたのはずしかた>

ふたを止まる位置まで開け、さらに引く。

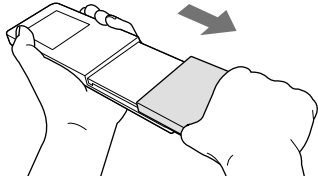

- はずすときに思わぬ力が加わるため、リモコンはしっかり持ってください。

<ふたの付けかた>

ふたをリモコン本体の溝に合わせて付ける。

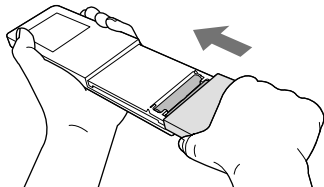

■ 乾電池の入れかた

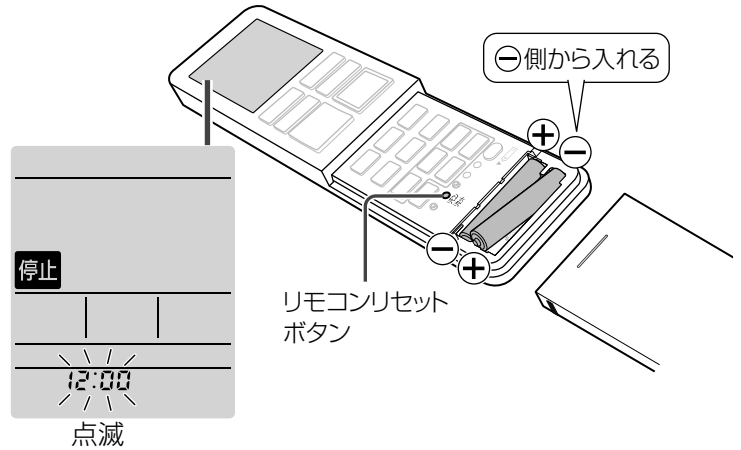

- 上の表示が出ないときは、乾電池を入れ直し、リモコンリセットボタンを先の細いもので押してください。

リモコンの時刻を合わせる

タイマー予約などを正しく動作させるため、時刻は必ず合わせてください。

例)午後2時30分に合わせるとき

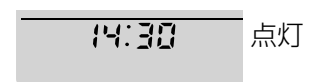
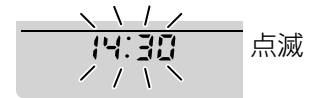
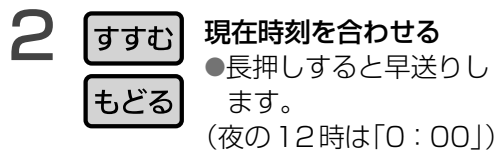

- 30秒間、ボタン操作がないと、表示している内容で設定されます。

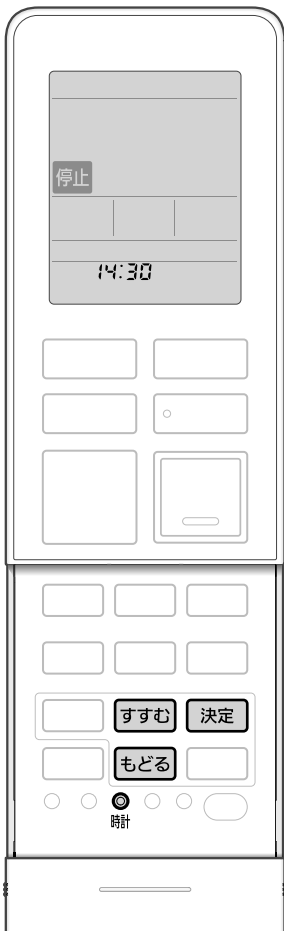

運転する

詳しくは ▶ P.36、37、39

お買い上げ時には、ナノイーX (P.39)が同時に働くように設定されています。

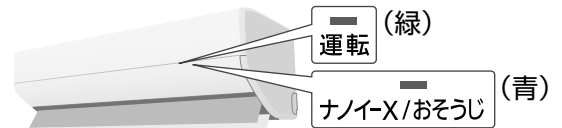

リモコンを準備する

運転する



■ 運転を止めるとき



停止

冷房・除湿切替・暖房・自動

冷房

冷房

除湿切替

除湿

…冷やしすぎを抑えて湿気を取る。

↓

除湿切替

冷房除湿

…冷やしながらか湿気を取る。

↓

除湿切替

衣類

…洗濯物などの乾燥を補助します。

(衣類乾燥)

暖房

暖房

風向・風量自動時(お買い上げ時の設定)
…暖かい空気が上部にたまらないように暖めます。

(サーキュレーション暖房)

● 風向・風量の設定など(P.13)により、運転モードが切り換わります。

○ 自動

自動

…設定温度などに応じて、運転モード(冷房・サーキュレーション暖房・暖房・冷房除湿のいずれか)を自動で選んで運転。

ナノイーX送風

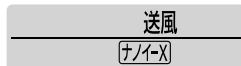

…停止中に押すとナノイーXを送風する運転ができます。冷房・暖房・除湿のいない季節などにおすすめします。

● 冷房などの運転中に押すと、ナノイーXの取り消し・設定ができます。

■ 設定温度を変えたいとき



冷房・冷房除湿・サーキュレーション暖房・暖房・自動時

設定範囲：16.0℃～30.0℃(0.5℃刻み)
(結露の原因となるため、冷房は20℃以上で調節してください)

除湿時

設定範囲：「標準*」+1℃～「標準」-3℃
(1℃刻み)

* 「標準」温度(快適と感じる温・湿度)まで自動調節します。

● 衣類乾燥とナノイーX送風運転時は調節できません。



暖房時にパナソニックの加湿空気清浄機と連動し、自動で加湿を運転させることができます。ご利用には、それぞれの商品アプリ(エオリア アプリなど)の設定や機器連携の初期設定が必要です。初期設定や対象機種など詳しくは、https://panasonic.jp/aircon/airpurifier_link/howto.html

AI 快適機能で自動調節する

詳しくは ▶ P.38

人が快適と感ずるための情報を検知・学習・記憶し、温度をコントロールします。

AIで自動調節したい

お買い上げ時は、「AI 快適」が設定されています。

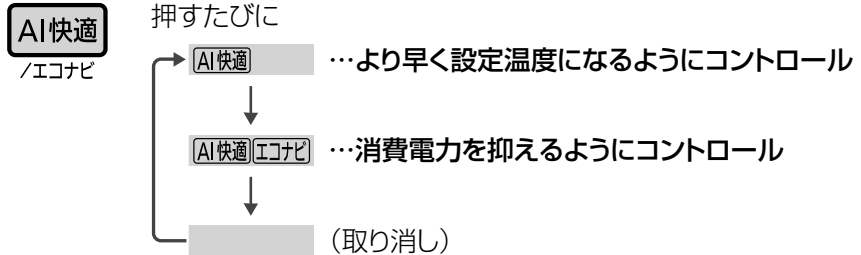

●衣類乾燥とナノイーX送風運転時には設定できません。

「AI 快適エコナビ」設定時

- 「AI 快適エコナビ」設定中に、風量調節でパワフルを設定したりパワフルの表示を通過したりすると(P.13)、「AI 快適エコナビ」は取り消され「AI 快適」になります。
- 消費電力を抑える調節をするため、設定温度に到達するまで、時間がかかることがあります。

人が快適と感ずるための情報

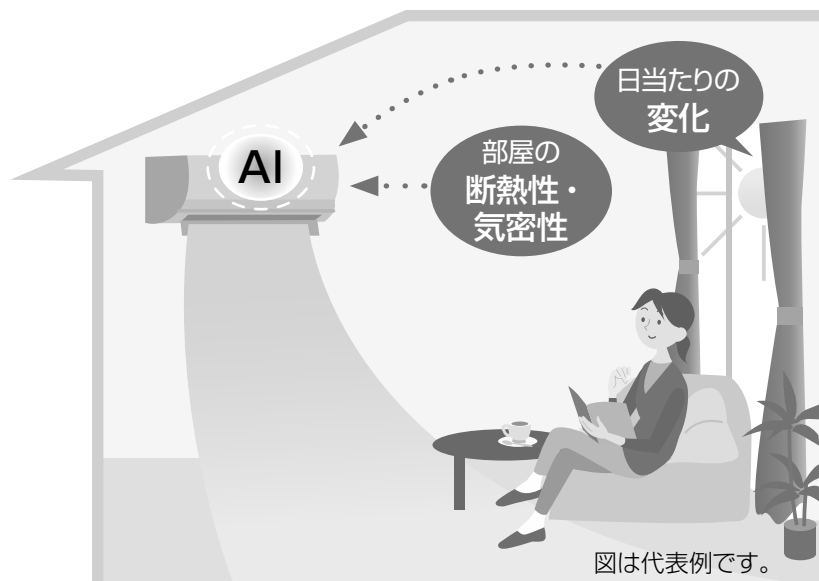

風向・風量を調節する

風向・風量自動時の風の動きは ▶ P.42

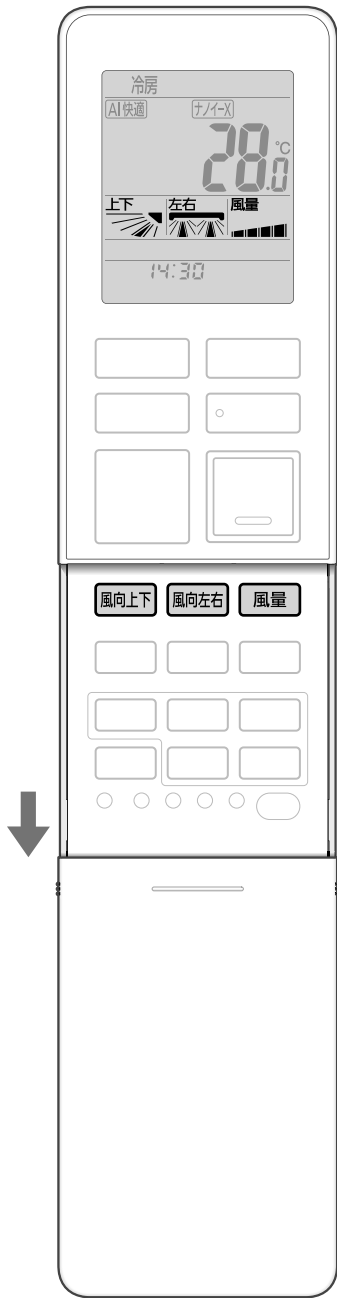

お好みで調節したい

風向上下

押すたびに



- は、冷房と除湿切換、ナノイーX送風の運転時、風を天井に向け、冷風を体に直接当てません。

風向左右

押すたびに



風量

押すたびに



- 除湿と衣類乾燥の運転時は「風量自動」になります。
- ナノイーX送風運転時、パワフルは設定できません。
- パワフル設定中に「AI快適エコナビ」(P.12)を設定すると、パワフルは取り消され「風量自動」になります。

しずか設定時

- 風量を抑えた静かな運転です。冷房感・暖房感が快適に得られるように、風量がやや強めになることがあります。

パワフル設定時

- 冷房感・暖房感を強く感じる運転です。冷房感・暖房感が快適に得られるように、風量が弱めになることがあります。
- 温度調節は、設定温度より冷房・冷房除湿で低め、暖房で高めになります。

お知らせ

- 風向を自動以外、風量を自動以外(しずか・パワフル含む)に設定すると、サーキュレーション暖房は暖房に切り換わります。

風向・風量を調節する
AI快適機能で自動調節する

部屋のおいを軽減する

部屋のおいを軽減する運転(においケア運転)を行い、自動で終了します。
来客前など、においが気になるときにおすすめします。

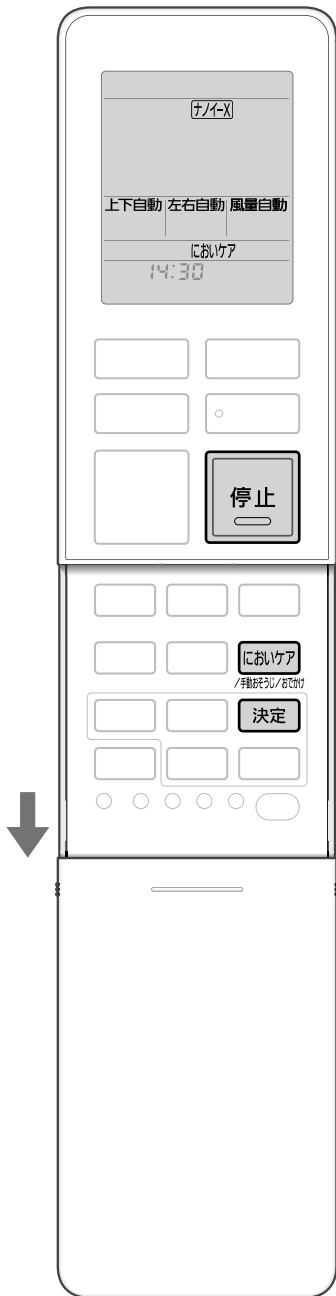

部屋のおいを軽減したい

1 **においケア** 1回押す
/手動おそうじ/おでかけ

2 **決定** 室内ユニットに向けて確定する

決定すると点灯に変わる

約30分後、元の表示に戻る

ナノイーX/おそうじ (青)

●30秒間、ボタン操作がないと、元の表示に戻ります。
●においケア運転中はナノイーX (P.39)が発生します。

冷房などの運転中に、においケア運転

冷房などの運転を続けながら、においケア運転をします。

運転内容

- 冷房・冷房除湿運転中(室温が高めのとき)
風を天井に向け、弱い風で運転します。(運転時間:約30分間)
 - においの軽減効果を得るために、においケア運転後も、約30分間は強制的にナノイーXが発生させます。
- 冷房・冷房除湿運転中(室温が低めのとき)、除湿・衣類乾燥・暖房・ナノイーX送風運転中
強い風で運転します(上下風向ルーバーはスイング)。(運転時間:約30分間)

元の運転に戻すとき

においケア を1回押し、**決定** を押し、元の運転に戻ります。
/手動おそうじ/おでかけ

停止時に、においケア運転

運転内容

- 室温が高めのとき
上下風向を変化させながら弱い風で、冷房、ナノイーX送風、暖房、ナノイーX送風の順に運転します。(運転時間:約95分間)
- 室温が低めのとき
ナノイーX送風を強い風で運転します(上下風向ルーバーはスイング)。(運転時間:約30分間)

途中で止めるとき



お知らせ

- 風向・風量は自動になります。
- においケア運転中は室温が上がったり、下がったりすることがあります。
- ナノイーXは、取り消していても発生します。
- においケア運転中に切タイマー/入タイマー(P.17)の時刻になると、においケア運転の終了を待って切タイマー/入タイマーが動作します。
- 効果は、部屋の環境や使用状況によって異なります。

停止中に室温みはりを使う

停止中に部屋の温度などを検知して室内環境をみはり、自動で冷房または暖房(室温みはり運転)を開始したり、停止したりします。



室温みほりを設定する

運転中または停止中に

1 **メニュー** 6回押す

2 **すすむ** 「室温みはり 有」を選ぶ

3 **決定** 室内ユニットに向けて確定する

●30秒間、ボタン操作がないと、元の表示に戻ります。

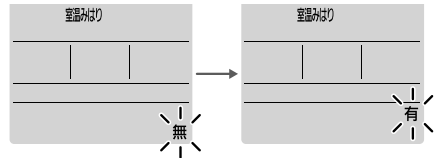

■ 設定を取り消すとき

上記の手順で「室温みはり 無」に設定する。

■ 運転条件

- 部屋の温度と湿度をみはり、暑い状態が10分間続くと冷房を運転します。
- 部屋の温度と湿度をみはり、寒い状態が10分間続くと暖房を運転します。

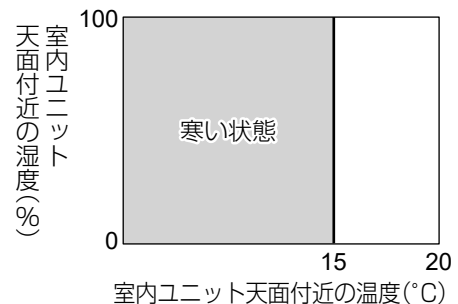
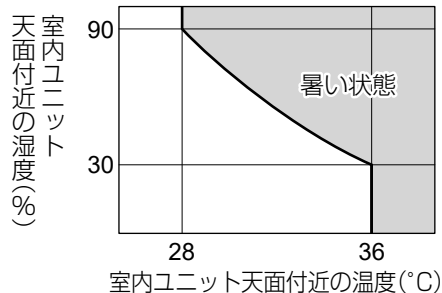

■ 動作例

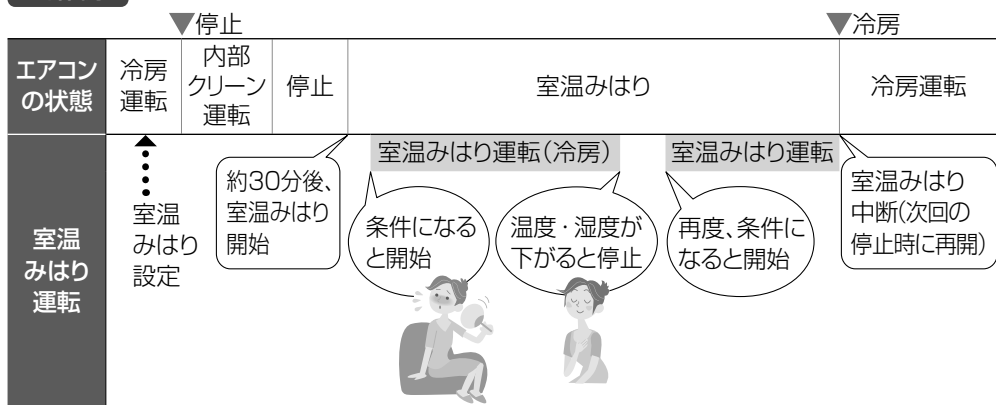

■ 室温みはり運転を一時的に止めるとき



- 室温みほりを続けるため「停止」は表示しません。

お知らせ

- 熱中症や低体温症など、高温や低温が身体に与える影響を防ぐ機能ではありません。室内ユニットの設置位置や使用環境によっては温度や湿度を誤検知して運転しないことがあります。補助機能としてお使いください。
- 運転中は運転ランプ(緑)が点灯します。ナノイーXは、リモコンの設定にしたがって動作します。「AI快適」「AI快適エコナビ」は動作しません。設定温度・風量・風向は自動になります。調節したいときは、運転開始ボタンで運転後、調節してください。
- 冷房などの停止後(おそうじ運転停止後)約30分間は、温度・湿度の誤検知防止のため、室温みほりは動作しません。(室温みはり運転が自動で止まった後も同様)
- 室温みはり運転は切タイマー(P.17)で停止しません。
- 室温みはり運転が自動で止まった後に、おそうじ運転をすることがあります。(P.40、41)
- 室温みほりは運転条件になると運転するため、長時間使用しない場合は、設定を取り消しておくことをおすすめします。

停止中に室温みほりを使う
部屋のおいを軽減する(においケア)

タイマーを予約する

おやすみ切タイマー(下記)

決めた時間がたつと停止します。
温度や風量・風向を自動で調節し、冷やしすぎ・暖めすぎを防ぎます。



切/入タイマー(P.17)

決めた時刻に運転・停止します。
切タイマーと入タイマーは、運転の「切」「入」を予約でき、取り消すまで毎日繰り返されます。

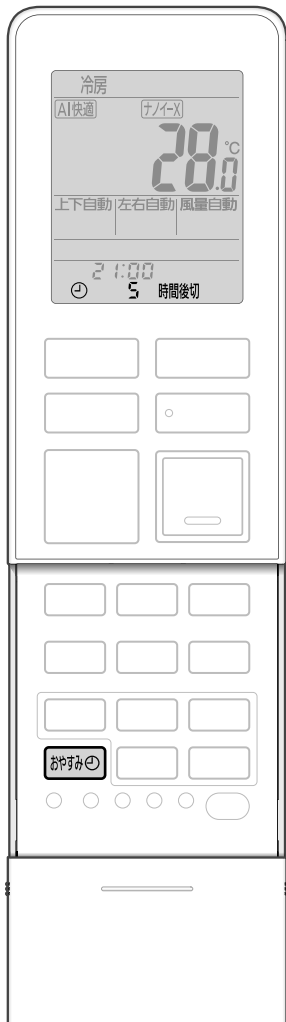
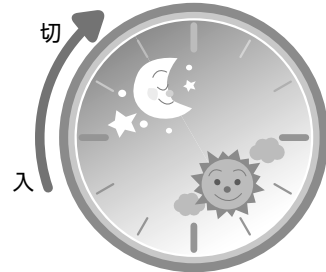

おやすみ時に、決めた時間がたったら運転を止めたい (おやすみ切タイマー)

運転中に

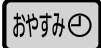

押すたびに

- 0.5 時間後切
- ↓
- 1 時間後切
- ↓
- 2 時間後切
- ↓
- 3 時間後切
- ↓
- 5 時間後切
- ↓
- 7 時間後切
- ↓
- 9 時間後切
- ↓
- (取り消し)



残り時間を表示

タイマー
(橙)

調節内容

おやすみ切タイマー設定から1時間経過後、設定温度に近づく、または「AI快適エコナビ」設定時に部屋が暗いと検知すると、温度や風量、風向を次のように自動調節します。

- 設定温度は冷房・冷房除湿時に約1℃上げ、暖房時に約1℃下げます。
ただし、自動調節後、ご自身で設定温度を変更された場合は、その変更内容を学習し、次の運転時に自動調節する温度を補正します。(設定温度を上げた場合は、少し高めめに。下げた場合は少し低めに)
- 風量は弱くなります。(しずか設定中(P.13)を除く)
- 風向は、上下自動時、上向きになることがあります。

お知らせ

- おやすみ切タイマーで停止した後は内部クリーン運転を行いません。フィルターおそうじ運転は、運転時間の合計が約24時間を超えて停止したときに行います。
- おやすみ切タイマーで停止した後に、フィルターおそうじ運転をさせたくない場合は、お好みの時刻におそうじタイマーを予約してください。(P.29)
- サーキュレーション暖房運転中に設定すると、風が体に当たるのを防ぐため暖房運転に切り換わります。

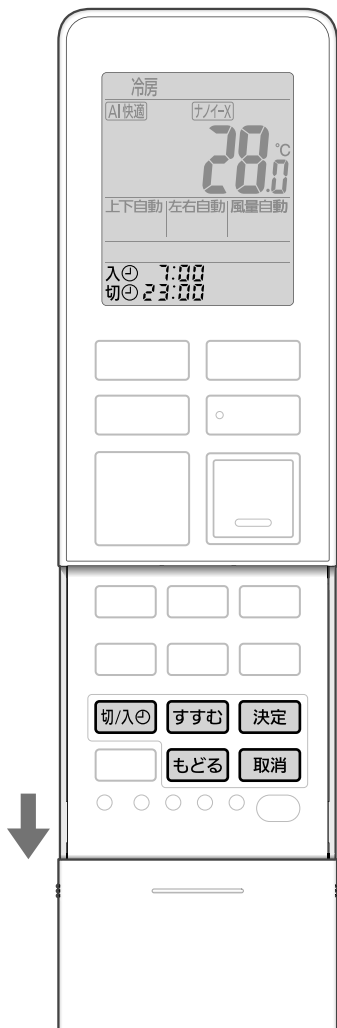

■ 予約を取り消すとき

切/入[⊕] を押して、「切[⊕]」または「入[⊕]」を選び、「取消」を押す。
 (すべての予約を取り消すときは、「取消」のみを押す)

お知らせ

- 入タイマーは、予約時刻に設定温度近くになるよう、早めに運転が始まります。(最長約50分前)
- 入タイマーでの運転は、停止前に設定していた内容で始まります。
- 現在時刻は、予約をすると表示されません。

決めた時刻に、運転を切/入したい (切タイマー/入タイマー)

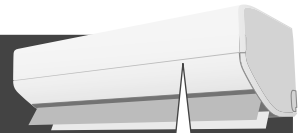

タイマー
(橙)

予約の前に、現在時刻が合っていることを確認してください。
(P.10)

切タイマーを予約する

例：23時を予約する。

1 切/入[⊕]



2 予約時刻を設定する

すすむ

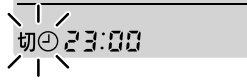

もどる

- 押すたびに10分単位で変わり、長押しすると早送りできます。(夜の12時は「0:00」)

3 予約時刻を確定する

決定

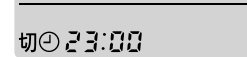

入タイマーを予約する

例：7時を予約する。

1 切/入[⊕]



2回押す

2 上記 2 ~ 3 の手順で予約を確定する



- 30秒間、ボタン操作がないと、元の表示に戻ります。

■ 予約時刻を変更するとき

予約と同じ手順 1 ~ 3 で変更する。

- おやすみ切タイマーと切タイマーを組み合わせたときは、おやすみ切タイマーが優先され、切タイマー時刻には停止しません。

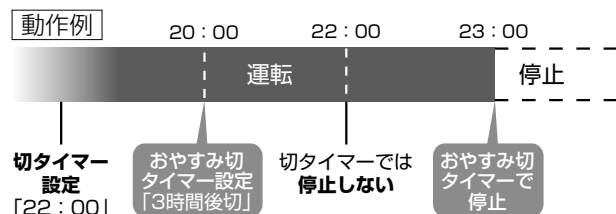

エオリア アプリを使う①

「エオリア アプリ」をインストールし無線LANに接続すると、スマートフォンで自宅のエアコンを操作、運転状況を確認するなど便利にお使いいただけます。

エオリア アプリのご紹介サイト

<https://panasonic.co.jp/hvac/corp/solution/iot/app-eolia-function.html>



サービスの例

- 「遠隔操作」…… 宅外からエアコンを運転!
- 「シーン設定」…… 生活シーンに合わせて部屋の状況をお知らせ & 自動で運転!

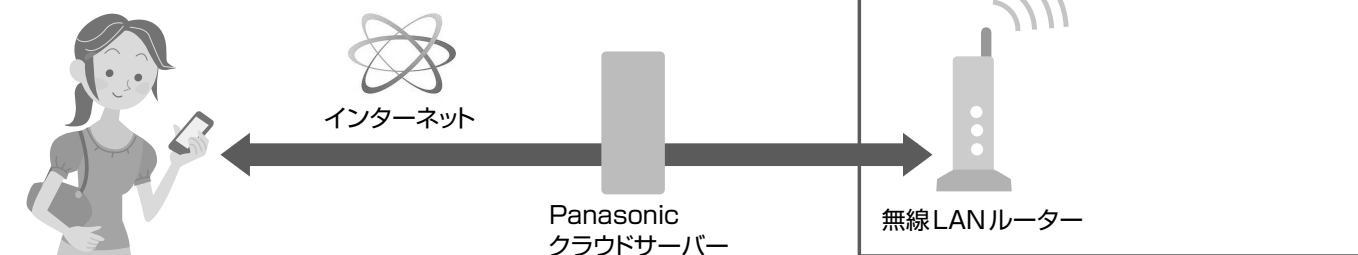

まずは、下記より「エオリア アプリ」をインストールしてください。

■ **iOS のとき**
App Store



■ **Android のとき**
Google Play



- アプリは無料ですが、インストールや操作には別途通信料が発生します。
- アプリのアイコン、画面、サービスや対応するスマートフォンなどは、更新により変わることがあります。

必要な準備

■ インターネット環境を整え、機器をご準備ください。

□ インターネット環境

常時インターネット接続が可能な環境が必要です。

- FTTH (光ファイバー)、ADSL、CATV (ケーブルテレビ) などのブロードバンド回線。
ダイヤルアップ回線はご利用になれません。
インターネット接続の詳細は、プロバイダーや回線業者との契約内容をご確認ください。
- インターネットの通信料はお客様のご負担となります。

□ 無線LANブロードバンドルーター(以下、無線LANルーター)

- 無線LANルーターが2.4 GHz帯の通信規格であることを確認してください。
(通信規格: IEEE802.11b、IEEE802.11g、IEEE802.11n)
上記以外のルーターは使用できません。
- セキュリティ対策のため、必ず暗号化方式WPA3、WPA2、WPAのいずれかの設定ができる無線LANルーターを使用してください。暗号化方式は、WPA3、WPA2(AES)をおすすめします。設定方法は、無線LANルーターの取扱説明書を参照してください。
- WEPのみ対応の機種はお使いいただけません。
- モバイルルーターは動作保証をしていません。

□ スマートフォン

- iOS (iPhone) 14.7 / Android 8.1 以降 (2024年10月現在)
- 無線LANルーターと接続ができることを確認しておいてください。



設定は、アプリ画面
の案内にしたがって
操作します

初期設定をする

初めてアプリをお使いになるときは、エアコンと無線LANルーターの接続、機器の登録などの初期設定が必要です。リモコンの操作ができる位置で設定してください。

1 エオリア アプリを起動し、「CLUB Panasonic」にログインする

2 エアコンに遠隔操作を許可する

エアコンにスマートフォンからの遠隔操作を許可します。(P.28)

3 エアコンと無線LANルーターを接続する

- 「スキャン設定」または「詳細設定」で接続します。

リモコンの表示

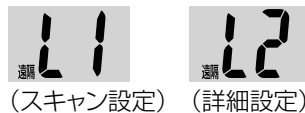

必ず
室内ユニットに
向けて!

4 エアコンをサーバーに登録する

無線LANルーターに接続した
エアコンをPanasonicクラウド
サーバーに登録します。
(My家電登録)

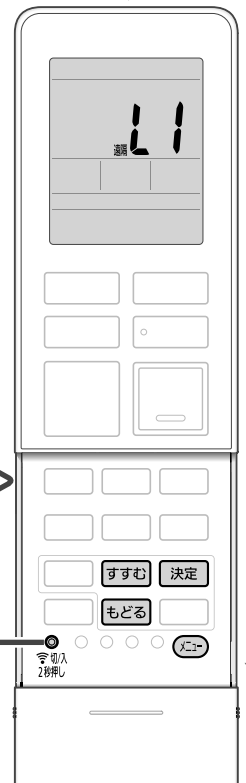
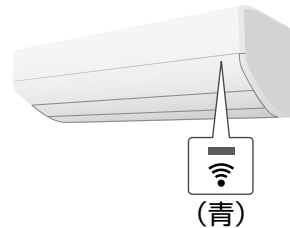

無線LANの接続や設定時のリモコン基本操作方法

■ 無線LAN 接続をするとき

無線LANボタンを2秒間、
長押しする

■ 無線LAN設定をするとき

- ① 無線LANボタンを押す (L1 設定項目を表示)
- ② すすむボタンまたは、もどるボタンで設定項目を選ぶ
- ③ 決定ボタンを押して確定する

- 30秒間、ボタン操作がないと、元の表示に戻ります。

無線LANボタン

■ 初期設定の詳細は、Webサイトでご確認いただけます。

<https://panasonic.co.jp/hvac/corp/solution/iot/app-eolia-setup.html>



エアコン本体の設定をリモコンで行う

- シーン設定のサービスを利用するには、リモコンのメニューで「遠隔 みはり」の設定を「有」にします。(P.28)

エオリア アプリを使う②

ご利用の前に知っておいてください

サービスご利用時は、無線LANランプが点灯していることを確認しておいてください。

通信状態が悪いと、ご利用できないことがあります。

遠隔操作では、次のような事例が考えられます。

- 運転できない、運転時間が反映されない。
- リモコンで運転したエアコンを、外出先から停止しようとしても操作が反映されず停止できない。

操作後は、アプリのメイン画面で操作結果を確認してください。

操作が反映されていなかった場合は、本体に付属のリモコンで操作してください。

- スマートフォンは画面のロックをおすすめします。
(誤操作防止)
- エオリア アプリ利用規約の最新版に同意のうえ、ご利用ください。



アプリのメイン画面



- アプリで時間を決めて運転中、または予約中にタイマーランプが点灯します。
- 無線LANランプ点灯中は、遠隔操作により運転することがあります。
- アプリで操作した内容は、リモコンには反映されません。

■ 無線LAN接続を切断できます

部屋にいる人が、遠隔操作をされたくないときは、リモコンで切断できます。

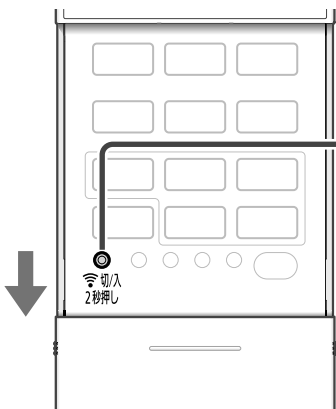

無線LAN ボタンを2秒間、長押しする

- 操作後は、無線LANランプが消灯したことを確認してください。



- リモコンが使えないときは、室内ユニットの応急運転ボタンで切断できます。

- ① 前面パネルを開ける。
- ② 応急運転ボタンを2秒間、長押しし、無線LANランプが消灯したら指を離す。

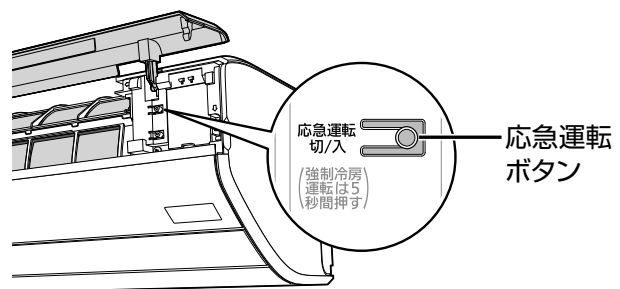

無線LAN使用上の注意とお願い

■ 使用周波数帯

本機は2.4 GHz帯の周波数帯を使用しますが、他の無線機器も同じ周波数を使っていることがあります。他の無線機器との電波干渉を防止するため、下記事項に留意してご使用ください。

無線LAN機器使用上の注意事項

この機器の使用周波数帯では、電子レンジなどの産業・科学・医療用機器のほか、工場の製造ラインなどで使用されている移動体識別用の構内無線局(免許を要する無線局)および特定小電力無線局(免許を要しない無線局)、ならびにアマチュア無線局(免許を要する無線局)が運用されています。

- 1 この機器を使用する前に、近くで移動体識別用の構内無線局および特定小電力無線局ならびにアマチュア無線局が運用されていないことを確認してください。
- 2 万一、この機器から移動体識別用の構内無線局に対して有害な電波干渉の事例が発生した場合には、すみやかに電波の使用を停止したうえで下記の連絡先にご連絡いただき、混信回避のための処置などについてご相談ください。
- 3 その他、この機器から移動体識別用の特定小電力無線局あるいはアマチュア無線局に対して有害な電波干渉の事例が発生した場合など、何かお困りのことが起きたときは、次の連絡先へお問い合わせください。

連絡先：パナソニック株式会社
アプリの初期設定に関するお問い合わせ
(裏表紙)

■ 機器認定

本機は、電波法に基づく工事設計認証を受けた無線装置を内蔵しているため、無線局の免許は不要です。ただし、以下の行為は電波法で禁止されています。

- 無線装置を分解/改造する。
- 本体銘板(P.54)をはがす。
- 本体銘板に記載している適合表示を消す。

■ 使用制限

使用に当たり、以下の制限がありますので、あらかじめご了承ください。

制限をお守りいただけなかった場合、および本機の使用または使用不能から生じる付随的な損害などについては、当社は一切の責任を負いかねます。

- 日本国内でのみ使用できます。
- 利用権限のない無線ネットワークには接続しないでください。
無線ネットワーク環境の自動検索時に利用する権限のない無線ネットワーク(SSID※)が表示されることがありますが、接続すると不正アクセスと見なされるおそれがあります。
※ 無線LANで特定のネットワークを識別するための名前のことです。このSSIDが双方の機器で一致した場合、通信可能となります。
- 本機は電気通信事業者(移動通信会社、固定通信会社、インターネットプロバイダ等)の通信回線(公衆無線LANを含む)に直接接続することができません。本機をインターネットに接続する場合は、必ず無線LANルーター等を経由し接続してください。
- 磁場・静電気・電波障害が発生する場所で使用しないでください。
次の機器の付近などで使用すると、通信が途切れたり、速度が遅くなったりすることがあります。
 - 電子レンジ、デジタルコードレス電話機
 - 他の無線LAN機器
 - その他2.4 GHz帯の電波を使用する機器
(Bluetooth対応機器、ワイヤレスオーディオ機器、ゲーム機、パソコン周辺機器など)
 - 電波が反射しやすい金属物など

■ セキュリティ対策







- 無線LANは電波を使ってデータを送受信するため、不正なアクセスを受けるおそれがあります。データの安全を確保するため無線LANルーターは、セキュリティ対策を行ってください。(P.18)
セキュリティ対策を実施せず問題が発生した場合、当社は一切の責任を負いかねますのでご了承ください。
- 無線LANルーターのパスワード(暗号化キー)は、8文字以上、63文字以下に設定することをおすすめします。(文字数の制限は無線LANルーターの取扱説明書をご確認ください)
パスワードを変更したときは、アプリの「設定メニュー」→「機器全般タブ」→「修理・交換・初期化時の対応」から「ルーターを交換したとき」を行ってください。

■ ファームウェアについて

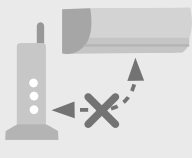
- 本機は、インターネットを通じて当社のファームウェアアップデートサーバーに接続し、自身のファームウェアを自動で最新版に更新する機能を持っています。更新中は、無線通信が一時中断されるため、通信が途切れたり、速度が遅くなったりすることがあります。
- ファームウェアの解析、改造は行わないでください。

エオリア アプリを使う③

Q & A

初期設定	アプリをインストールできない 	<ul style="list-style-type: none"> ●スマートフォンのOSが対応していることをご確認ください。(P.18) 																
	エアコンと無線LANルーターの接続ができない 	<ul style="list-style-type: none"> ●スマートフォンと無線LANルーターが接続できることをご確認ください。→スマートフォンの説明書をご確認ください。 ●無線LANルーターにより接続方法やセキュリティの設定方法が異なります。→無線LANルーターの取扱説明書をご確認ください。 																
	スマートフォンに他のエアコンも登録したい	<ul style="list-style-type: none"> ●アプリの「設定メニュー」→「機器全般タブ」から「新しいエアコンを追加」を行ってください。 My 家電登録時に、区別しやすい名前を付けることをおすすめします。 																
無線接続	無線通信が途切れる・中断する 	<ul style="list-style-type: none"> ●無線LANルーターを室内ユニットに近づけると、安定する場合があります。電波強度を確認してみてください。 <p>電波強度の確認方法</p> <ol style="list-style-type: none"> ① エアコンを停止し、リモコンの無線LANボタンを押す。 ▶  (スキャン設定) ② もどるボタンを2回押す。▶  (電波強度) ③ 室内ユニットに向けて決定ボタンを押す。(運転は停止します) →約5秒後、本体ランプの点灯で、電波強度を確認する。 <table border="1" data-bbox="726 1086 1476 1265"> <thead> <tr> <th>ランプ名 \ 電波強度</th> <th>強</th> <th>中</th> <th>弱</th> </tr> </thead> <tbody> <tr> <td>運転</td> <td>■ 点灯</td> <td>■ 点灯</td> <td>■ 点灯</td> </tr> <tr> <td>タイマー</td> <td>■ 点灯</td> <td>■ 点灯</td> <td>□ 消灯</td> </tr> <tr> <td>ナノイーX/おそうじ</td> <td>■ 点灯</td> <td>□ 消灯</td> <td>□ 消灯</td> </tr> </tbody> </table> <ul style="list-style-type: none"> ●約10分後、自動で終了。すぐに終了したいときは、停止ボタンを押す。 ●無線LANランプは電波強度にかかわらず点灯しています。 	ランプ名 \ 電波強度	強	中	弱	運転	■ 点灯	■ 点灯	■ 点灯	タイマー	■ 点灯	■ 点灯	□ 消灯	ナノイーX/おそうじ	■ 点灯	□ 消灯	□ 消灯
	ランプ名 \ 電波強度	強	中	弱														
運転	■ 点灯	■ 点灯	■ 点灯															
タイマー	■ 点灯	■ 点灯	□ 消灯															
ナノイーX/おそうじ	■ 点灯	□ 消灯	□ 消灯															
意図しない設定になるなど不正なアクセスによる利用が疑われる	<ul style="list-style-type: none"> ●エアコンの初期化(下記「エアコンを廃棄または譲渡するとき」の①～③の操作)をし、初期設定の手順2～4(P.19)を再度行ってください。 																	
各機器の変更・利用停止	無線LANルーターを交換したい	<ul style="list-style-type: none"> ●アプリの「設定メニュー」→「機器全般タブ」→「修理・交換・初期化時の対応」から「ルーターを交換したとき」を行ってください。 																
	スマートフォンを機種変更したい	<ul style="list-style-type: none"> ●スマートフォンのOSを確認し(P.18)、対応していれば、アプリをインストールして登録済みのログインIDでログインすると、引き続き利用できます。 																
	エアコンを交換したとき 制御基板の修理をしたとき	<ul style="list-style-type: none"> ●アプリの「設定メニュー」→「機器全般タブ」→「修理・交換・初期化時の対応」から「エアコンを修理したとき」を行ってください。 																
	エアコンを廃棄または譲渡するとき	<ul style="list-style-type: none"> ●エアコンの初期化(①～③)とスマートフォンの登録削除(④)が必要です。 <ol style="list-style-type: none"> ① 無線LANランプの点灯を確認し、リモコンの無線LANボタンを押す。▶  (スキャン設定) ② もどるボタンを押す。▶  (初期化) ③ 室内ユニットに向けて決定ボタンを3秒間、長押しする。 →無線LANランプが消灯する。(初期化完了) ④ アプリの「設定メニュー」→「機器全般タブ」の「My 家電リスト」から廃棄または譲渡するエアコンの登録を削除する。 																

お買い上げ時の設定を変更する①

■ 設定項目一覧 **メニュー** を押すたびに、表示項目が順に切り換わります。

表示項目	設定方法	表示項目	設定方法
PS (パワーセーブ)	P.23	室外音	P.26
A (リモコンNo.)		クリーン	P.27
(設置位置)		おそうじ	P.28
サーキュレーション暖房	P.24	間隔(お手入れ間隔)	
カビみはり		冷房(冷房立上げ)	
室温みはり		遠隔	
チャージ(おはようチャージ)	P.25	遠隔 みはり(シーン設定)	
におい(においカット)	P.26		

お買い上げ時の設定を変更する(メニュー)
エオリアアプリを使う

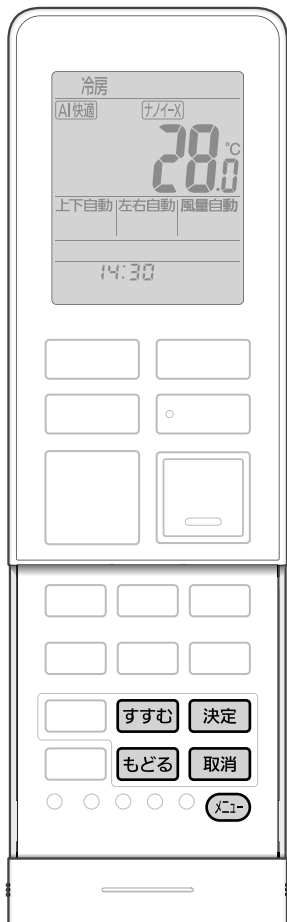

設定を変更する (共通の操作です)

運転中または停止中に

- 1 **メニュー** 項目を選ぶ
- 2 **すすむ** 設定内容を選ぶ (**もどる** でも設定できます)
- 3 **決定** 室内ユニットに向けて確定する (変更内容が記憶されます)

●30秒間、ボタン操作がないと、元の表示に戻ります。

■途中で設定操作を中止するとき

取消

お知らせ

- メニューで変更した内容は、乾電池を交換するとリモコン表示のみお買い上げ時の設定に戻ります。(リモコンNo.を除く)
本体は変更した内容を記憶しています。

メニュー で項目選択

すすむ で選択 (**もどる** は逆順で表示) ▶

決定 ※は、お買い上げ時の設定です。

PS

最大電流値を制限した運転に設定できます

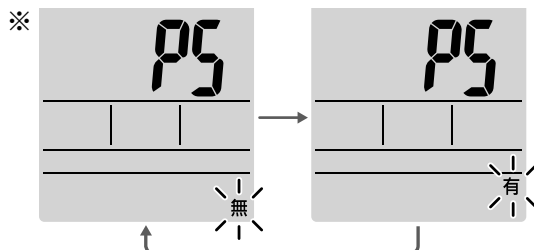

- 「PS 有」に設定すると、冷房や暖房などの能力は低下します。
- プレーカー容量が足りない場合、据付時に「PS 有」を設定していることがあります。「PS 無」で使いたいときは、販売店へご確認ください。

お買い上げ時の設定を変更する②

メニュー で項目選択		すすむ で選択 (もどる は逆順で表示) ▶		決定 ※は、お買い上げ時の設定です。	
<p>A</p> <p>リモコンの混信を防ぎます</p>	<p>※</p>	<ul style="list-style-type: none"> ●複数台のエアコンを設置したときに、それぞれのリモコンで操作できるエアコンを指定(ペアリング)することができます。 ●設定を変更しないエアコンの電源プラグは抜いておいてください。(リモコンの設定を受信し、ペアリングされてしまうため) 			
<p>室内ユニットの設置位置を、本体に記憶させます</p>	<p>※</p>	<ul style="list-style-type: none"> ●左右自動時、設置位置から分かる部屋の中心方向へ風が送られます。 ●設置や移設をしたときは、必ず設定してください。 			
<p>サーキュレーション暖房</p> <p>サーキュレーション暖房しないように設定できます</p>	<p>※</p> <p>(サーキュレーション暖房) (暖房)</p>	<ul style="list-style-type: none"> ●サーキュレーション暖房運転(P.37)がお好みに合わないときは「サーキュレーション暖房 無」に変更してください。 			
<p>カビみはり</p> <p>カビみはり(P.31)を動作できます</p>	<p>※</p> <p>(動作なし) (動作あり)</p>	<ul style="list-style-type: none"> ●「カビ みはり 有」に設定すると、停止中にエアコン内部の状態をみはり、自動で内部クリーン運転を行います。内部クリーン運転の動作を「クリーン 無」(P.27)に設定していても動作します。 			
<p>室温みはり</p> <p>室温みはり(P.15)を動作できます</p>	<p>※</p> <p>(動作なし) (動作あり)</p>	<ul style="list-style-type: none"> ●「室温みはり 有」に設定すると、停止中に部屋の温度・湿度をみはり、自動で運転・停止をします。 			

メニューで項目選択 **すすむ** で選択 (**もどる** は逆順で表示) ▶ **決定** ※は、お買い上げ時の設定です。

チャージ

おはようチャージを動作できます

- 「チャージ 有」に設定すると、暖房・自動運転停止後、リモコンに「チャージ」と表示されます。
- 時刻表示「12:00」が点滅するときは、操作を中止して時刻を合わせてください。(P.10)

■ おはようチャージについて

朝の暖房を開始する時間帯を学習し、その時間帯に暖房ボタンを押すとすぐ温風が出せるように予熱運転を行います。朝の暖房開始時、すぐ温風を出したいときにおすすめします。

学習

午前3時～10時の暖房開始時刻を学習。(よく利用される時間帯を2つまで記憶します)

予熱運転

学習した時間帯の前から、予熱開始。(最長60分前)

- 上下風向ルーバーが開きます。
- 運転ランプは点灯しません。
- 前回の運転が暖房のときのみ、予熱されます。
- 1つ目の時間帯の予熱中に暖房を始めたときは、2つ目の時間帯には予熱されません。

すぐ暖房！

暖房ボタンを押すと、すぐに温風が出ます。

- 暖房ボタンを押さなかったときは、学習した時間帯後、約60分で予熱運転が終了します。

- 予熱運転開始条件：室温約18℃以下・屋外温度約10℃以下で、前回の運転を暖房で停止したとき。
- 予熱中に運転を始めても、本体が十分暖まっていないと、すぐに風が出ないことがあります。(運転ランプが点滅)
- 一時的におはようチャージを働かせたくないときは、「チャージ」表示中に停止ボタンを押してください。「(停止)表示」動作を再開したいときは、リモコンで運転して停止するか、「チャージ 有」を再設定してください。
- 予熱中に切タイマーの時刻になっても、予熱運転は停止しません。
- シーズン中に暖房を長期間ご使用にならない場合は、「チャージ 無」にすることをおすすめします。(1回の予熱は最長2時間で、消費電力は約300W*です)

* CS-GX405D2、当社実験室(洋室14畳)において、屋外温度2℃、室内温度11℃で予熱した場合。

お買い上げ時の設定を変更する③

メニューで項目選択 すすむ で選択(もどる は逆順で表示) ▶ 決定 ※は、お買い上げ時の設定です。

におい

においカット機能を動作できます

①動作なし・ありを選べます。

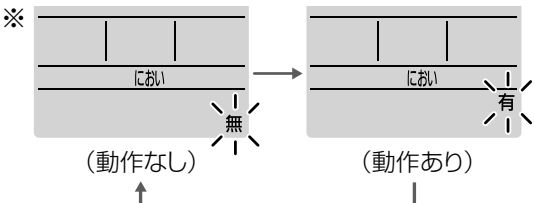
※ 

②動作なしを選ぶと、風量自動時のみ、においカット機能を動作させる設定が選べます。

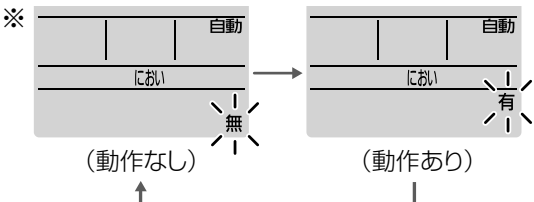
※ 

●においカットとは、冷房・除湿・冷房除湿の運転開始時、本体内部に付いた生活臭(化粧品やペット臭)が風とともに出るのを防ぐ機能です。(約1分間は風が出ません)

- 除湿・冷房除湿時は、約30秒間送風後、動作します。
- パワフル設定中は動作しません。
- 運転中、室温が設定温度に近づくと、風が出たり止まったりを繰り返すことがあります。室温が上がると元の運転に戻り、このときにもにおいカット機能が働きます。

室外音

暖房時の室外ユニットの運転音を低減できます

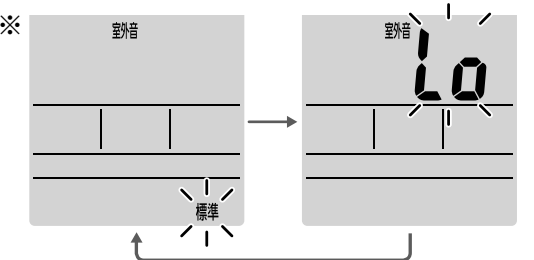
※ 

●「室外音 Lo」に設定すると、能力が制限されるため、暖まるまで時間がかかる場合があります。

●室温が設定温度に近い場合などは、「室外音 Lo」を設定しても、運転音が下がらないときがあります。

①送風のみ内部クリーン運転、または、自動で内部クリーン動作をさせない設定が選べます。

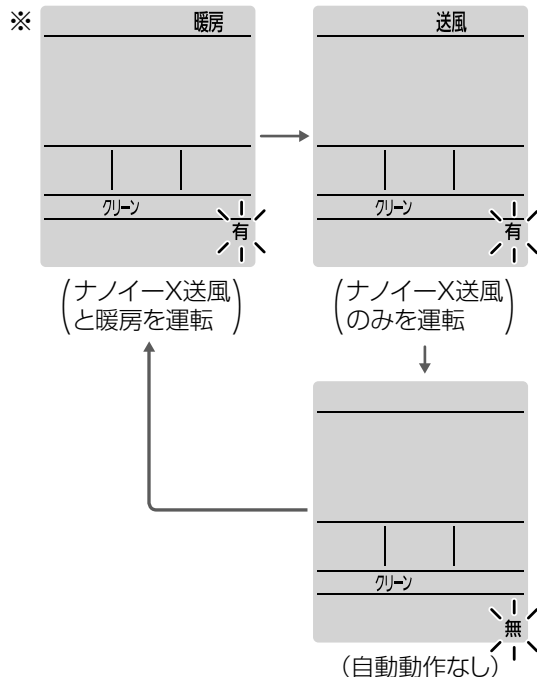

「クリーン 暖房 有」「クリーン 送風 有」

→ ②に進む

「クリーン 無」→ ④に進む

②冷房・除湿切換(室温約16℃以上のとき)の運転中にも、内部クリーン運転を動作させる設定が選べます。

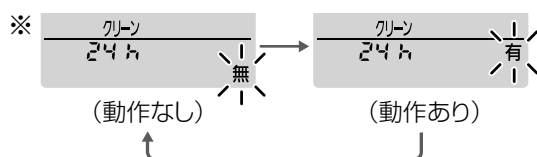

③切タイマー(P.17)で停止した後に内部クリーン運転を動作させない設定が選べます。

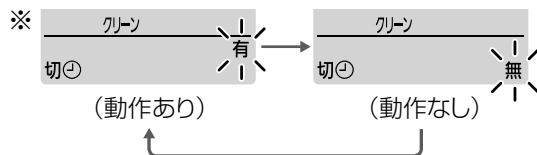

④本体内部に付着した油汚れを低減する動作をさせない設定が選べます。

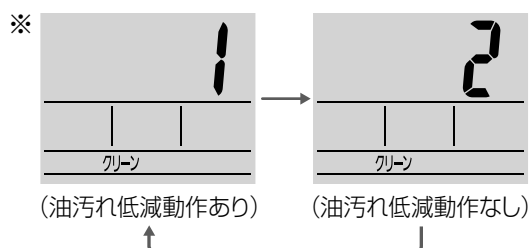

①●「クリーン 送風 有」に設定したとき冷房・除湿切換(室温約16℃以上のとき)運転後は、暖房をしないでナノイーX送風のみを運転します。ただし、運転時間は長くなります。(約150分～240分間)

●「クリーン 送風 有」「クリーン 無」に設定していても「手動おそうじ運転」と「おでかけクリーン」の内部クリーン運転は、お買い上げ時の設定と同じ動作をします。(「手動おそうじ運転」は、停止中と、②の手順で「クリーン 24h 無」設定中に行うときのみ)

●「クリーン 無」に設定したときエアコン内部を清潔に保つため、毎日「手動おそうじ運転」(P.30)することをおすすめします。また、カビみはり(P.31)を設定しておく、停止中に自動で内部クリーン運転を行います。

②●「クリーン 24h 有」に設定したとき次の場合、フィルターおそうじ運転の後に内部クリーン運転が動作します。

・連続で24時間運転したとき。

本体の動作例	停止	冷房 (24時間)	内部クリーン (約50分間)	冷房

↑
フィルターおそうじ(約12分間)

・冷房などを30分以上運転中に「手動おそうじ運転」(P.30)をしたとき。
・冷房などを30分以上運転中におそうじタイマー(P.29)の予約時刻になったとき。

運転時間は、①の手順で「クリーン 暖房 有」を設定時、計約62分間、「クリーン 送風 有」を設定時、計約102分間になります。

④●「クリーン 2」(油汚れ低減動作なし)に設定したとき

本体内部の油汚れを低減する運転を行いません。

・暖房・除湿切換(室温約16℃未満のとき)・ナノイーX送風運転後は、内部クリーン運転が動作しなくなります。

・運転時間は、①の手順で「クリーン 暖房 有」を設定時とカビみはりで動作するときは、約60分～100分間になります。

・ナノイーXは、リモコンの設定にしたがって発生します。

クリーン

内部クリーン運転(P.41)の動作内容を変更できます

お買い上げ時の設定を変更する④

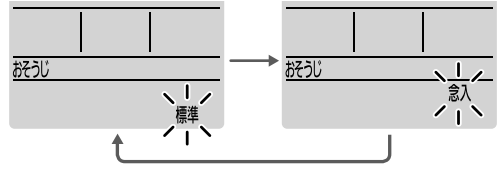
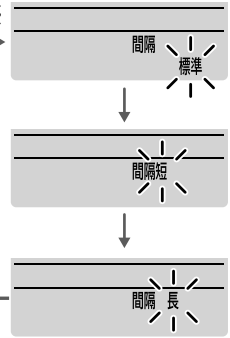
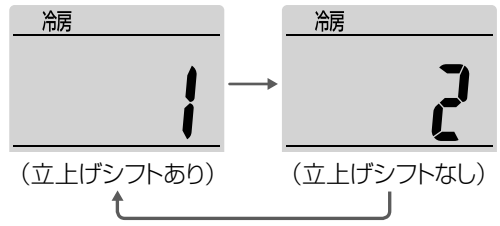
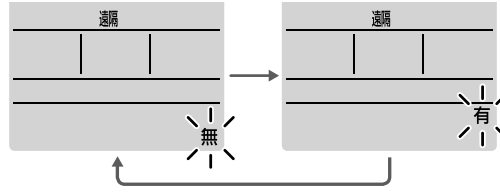
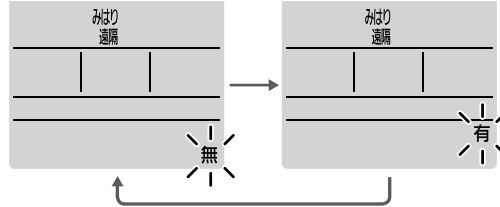
メニュー で項目選択		すすむ で選択(もどる は逆順で表示) ▶		決定 ※は、お買い上げ時の設定です。	
<p>おそうじ</p> <p>フィルターおそうじ運転(P.40)の掃除度合いを設定できます</p>	<p>※</p>  <p>フィルターおそうじの運転時間 標準：約12分間 念入：約30分間</p>	<ul style="list-style-type: none"> ●「標準」で使っていても汚れが気になるときは、「念入」に変更してください。 ●「念入」にしてもおでかけクリーン(P.30)のときは、「標準」の運転時間になります。 			
<p>間隔</p> <p>ダストボックスのお手入れ時期をお知らせする間隔を設定できます</p>	<p>※</p>  <p>標準：運転時間の合計約2000時間(約1年間) 短：運転時間の合計約1000時間(約半年間) 長：運転時間の合計約4000時間(約2年間)</p>	<ul style="list-style-type: none"> ●ボックスお手入れランプが点灯し、お手入れ時期をお知らせする間隔を、短くしたり長くしたりすることができます。次のようなほこりが発生しやすい環境では、「間隔 短」に変更することをおすすめします。 <ul style="list-style-type: none"> ・人が多く集まる部屋 ・布団の上げ下ろしの多い部屋など 			
<p>冷房</p> <p>冷房運転開始時の温度変化を緩やかにできます</p>	<p>※</p>  <p>(立上げシフトあり) (立上げシフトなし)</p>	<ul style="list-style-type: none"> ●「冷房 2」(立上げシフトなし)に設定すると、冷房運転開始時の温度変化が緩やかになります。「冷房 1」(立上げシフトあり)のときより、設定温度に到達するまで時間がかかることがあります。 			
<p>遠隔</p> <p>遠隔操作を許可できます</p>	<p>※</p> 	<ul style="list-style-type: none"> ●遠隔操作をしたいときは「遠隔 有」にします。遠隔操作をしないときは、必ず「遠隔 無」にしてください。(自動で停止する場合があります) 			
<p>遠隔 みはり</p> <p>エオリア アプリの「シーン設定」を許可できます(P.18、19)</p>	<p>※</p> 	<ul style="list-style-type: none"> ●エオリア アプリの「シーン設定」を利用したいときは、「遠隔 みはり 有」にします。(自動で運転を開始したり、通知を受け取ったりできます) 			

おそうじ運転を使いこなす①

ふだんのおそうじはエアコンにおまかせ!

お買い上げ時の設定では、運転停止後などにエアフィルターやエアコン内部のおそうじ運転が自動で始まります。長時間連続運転中は、内部クリーン運転を行いません。(P.40、41)

1日1回、時間を決めておそうじ運転をしたいとき



おそうじタイマー

予約時刻になるとフィルターおそうじ運転を行います。
(約12分間)
予約の前に、現在時刻が合っていることを確認してください。(P.10)



タイマーランプは点灯しません

例：15時を予約する

1 **切/入** を5秒間、長押しする

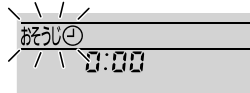

2 掃除開始時刻を設定する

すすむ

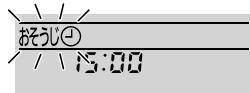

もどる

● 押すたびに10分単位で変わり、長押しすると早送りできます。(夜の12時は「0:00」)

3 予約する

決定

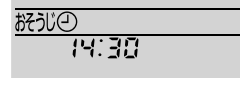
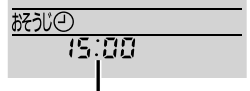

(約2秒後、元の表示に戻る)

掃除開始時刻

● 30秒間、ボタン操作がないと、元の表示に戻ります。

■ 予約を取り消すとき

切/入 を5秒間、長押しし、「おそうじ」が点滅したら **取消** を押す。

■ 予約時刻を確認するとき

切/入 を5秒間、長押しする。(約30秒後、元の表示に戻る)

- 冷房などを積算で20分以上運転していないときは、予約時刻になってもおそうじ運転を行いません。
- 冷房中などに掃除開始時刻がくると、冷房などの運転を一時中断します。
- 内部クリーン運転ができていなかった場合は、フィルターおそうじ運転に続いて運転します。(計約85分間または約115分間)「クリーン 無」にしたとき(P.27)は運転しません。
- 毎日掃除するため、ほこりや油汚れが多い場所で使うときにおすすめです。ただし、汚れが気になるときはエアフィルターをはずして水洗いしてください。(P.35)
- 音が気になる場合に設定するときは、停止時に自動で内部クリーン運転を行わない、おやすみ切タイマーもご使用ください。(P.16)

お知らせ

- おそうじ運転中に切タイマー/入タイマー(P.17)の時刻になると、終了を待って切タイマー/入タイマーが動作します。

おそうじ運転を使いこなす②



シーズンの終わりなど、すぐにおそうじ運転をしたいとき

手動おそうじ運転

フィルターおそうじ運転を行った後、内部クリーン運転を行い、自動で停止します。
(約12分～115分間)

1 **においケア** 2回押す 
/手動おそうじ/おでかけ

2 **決定** 室内ユニットに向けて確定する 

▶ リモコン表示のみ約10分後、元の表示に戻る

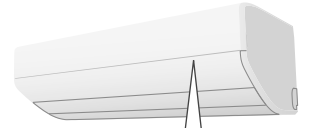

ナノイー-X/おそうじ
(青)

●30秒間、ボタン操作がないと、元の表示に戻ります。

■ おそうじ運転を途中で止めるとき



- 冷房などの運転中に手動おそうじ運転をすると、終了後、元の運転に戻ります。
- 内部クリーン運転は、自動で行われていないときのみ動作します。
- 冷房などの運転を毎回おやすみ切タイマーで止めているときは自動で内部クリーン運転を行いません。
1日1回手動おそうじ運転することをおすすめします。

お出かけ中に、部屋のにおいを軽減し、おそうじ運転をしたいとき

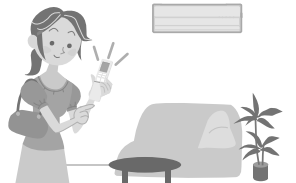

おでかけクリーン

約120分間、ナノイー-X送風運転で部屋のにおいを軽減した後、フィルターおそうじ運転、内部クリーン運転の順に行い、終了後、自動で停止します。(計約135分～235分間)

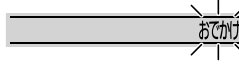
外出前に
1 **においケア** 3回押す 
/手動おそうじ/おでかけ

2 **決定** 室内ユニットに向けて確定する 

▶ リモコン表示のみ約10分後、「停止」を表示する

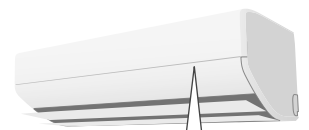

ナノイー-X/おそうじ
(青)

●30秒間、ボタン操作がないと、元の表示に戻ります。

■ おでかけクリーンを途中で止めるとき



- 冷房などの運転中におでかけクリーンをすると、終了後すべての運転が停止されます。(受信音“ピー”)
- 内部クリーン運転は、自動で行われていないときのみ動作します。



エアコン内部のカビの成長を抑えたいとき

カビみはり

停止中に部屋の温度・湿度を検知して、エアコン内部がカビの成長しやすい状態になっているかどうかをみはります。
カビの成長しやすい状態が続くと、内部クリーン運転^{*1}を約80分～100分間自動で行い、カビ^{*2}の成長を抑制します。

運転中または停止中に

1 **メニュー** 5回押す

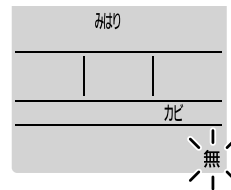

2 **すすむ** 「カビ みはり 有」を選ぶ

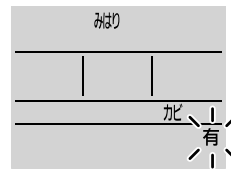

3 **決定** 室内ユニットに向けて確定する

●30秒間、ボタン操作がないと、元の表示に戻ります。

■設定を取り消すとき

上記の手順で「カビ みはり 無」に設定する。

■動作条件

カビの成長しやすい状態が累積で12時間以上経過すると運転します。

- 運転中は、ナノイーX/おそうじランプ(青)が点灯します。
- エアフィルターに汚れがたまっていた場合は、内部クリーン運転の前にフィルターおそうじ運転も行われます。

※1：カビみはりの内部クリーン運転は、ナノイーX送風と暖房の運転を行います。

※2：カビみはりの効果(カビの成長抑制)について
39 m³、室温25℃、湿度70%の試験室にて、エアコン内部にカビセンサーを設置。
冷房運転を3時間運転後、内部クリーン運転を12時間ごとに動作させ、7日後のカビの菌糸長を比較。カビセンサー内のすべてのカビ(2種類)で発芽はなく、カビの成長が抑制されることを確認。(試験機関：環境生物学研究所)

お知らせ

- おそうじ運転または、おでかけクリーン中に切タイマー/入タイマー(P.17)の時刻になると、終了を待って切タイマー/入タイマーが動作します。

お手入れ①

ボックスお手入れランプが点灯・点滅し、お手入れ時期をお知らせします

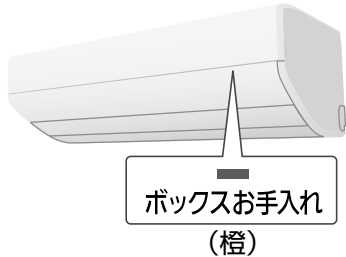

- 点灯したとき
ダストボックスをお手入れする
- 点滅したとき(お手入れ時期が過ぎています)
ダストボックスとエアフィルターを
すぐにお手入れする

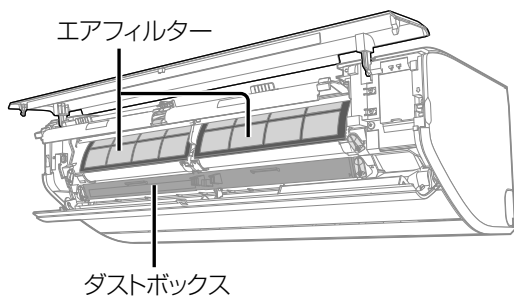

〈前面パネルの開けかた〉

両端の開閉部の位置で前面パネルを持ち、手前に引き上げる。

〈表示部の開けかた〉

前面パネルを開けてから、表示部に指をかけ、下方向に開ける。

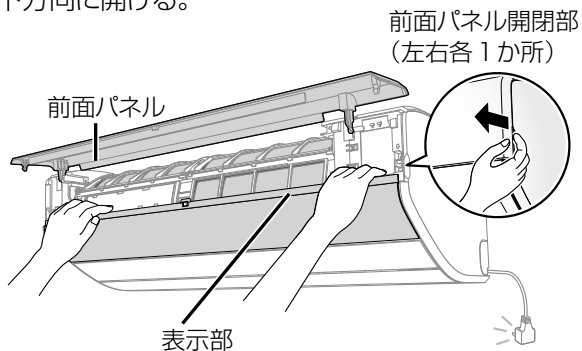

- 台などをご使用の場合、転倒に注意してください。

ボックスお手入れランプが点灯したとき

ダストボックス

1 運転を停止する

2 電源プラグを抜き、前面パネルと表示部を開ける
(左記)

3 ダストボックスを取り出す

- ① ロック(2か所)を解除する。
- ② ダストボックスの取っ手を持ち、
ゆっくり引き出す。

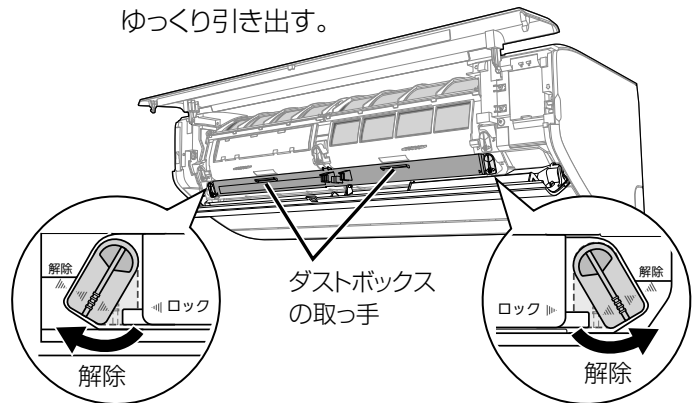

4 掃除機でほこりを吸い取る

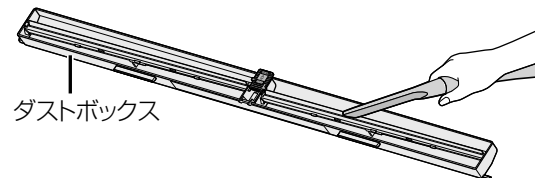

- 汚れが気になるとき
ゴムブレードをはずしてダストボックスと共に水洗い
できます。(水洗いするとき、乾かすとき→P.35)

〈取りはずしかた〉

- つまみをスライドさせ、解除する。

〈取り付けかた〉

- ①②の順で受け部に入れる。
(左右の区別はありません)
- つまみをスライドさせ、
ロックする。

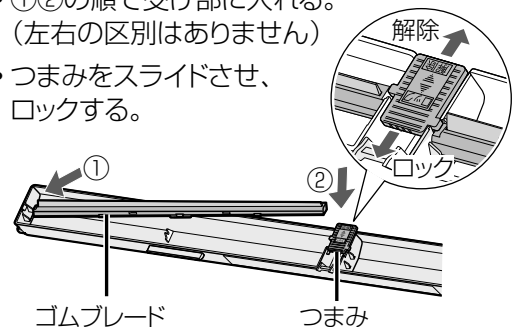

5 ダストボックスを取り付ける

- ①ダストボックスを奥まで押し込む。
- ②ロックする。(2か所)

6 電源プラグを差し込み、本体の「お手入れ完了」ボタンを押す

→ボックスお手入れランプが消灯します。
(積算された運転時間をリセット)

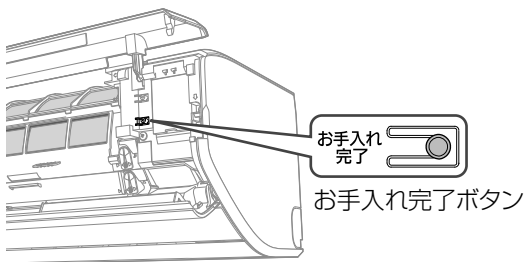

7 表示部と前面パネルを閉める

■ ブラシや周辺のほこりが気になるとき

フィルター扉を開け(右記手順2-①)、掃除機でほこりを吸い取る。

- 掃除機の先をブラシに強く押し当てない。(変形の原因)
- ブラシは、取りはずしや水洗いはできません。

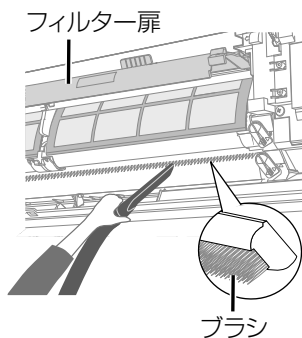

■ ダストボックスからほこりがあふれていた場合

リモコンで本体の設定を「間隔 短」に設定する。
(P.28)

(お手入れ時期を早めにお知らせします)

ボックスお手入れランプが点滅したとき

ダストボックスとエアフィルター

1 「ダストボックス」のお手入れ 手順1～5(左記)を行う

2 エアフィルターを取りはずす

- ①フィルター扉のロック(3か所)を解除し、フィルター扉の取っ手(2か所)を持ち、上側に開く。
- ②エアフィルターを持ち、手前に引いて下へ引き出す。

フィルター扉の取っ手

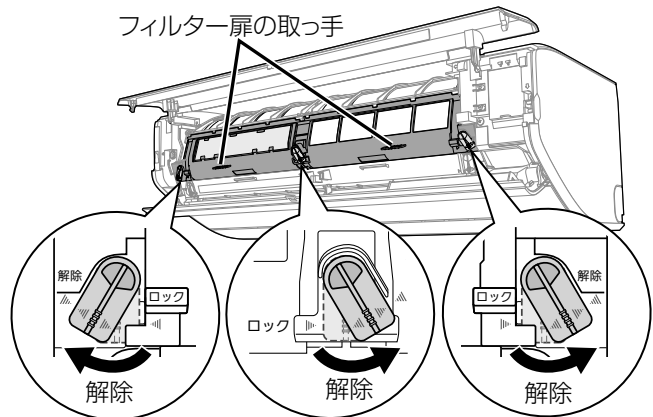

3 掃除機でエアフィルターのほこりを吸い取る

- 強い力を加えない。(破損の原因)
- 油汚れが気になるときは、水洗いする。
(P.35)

4 エアフィルターを取り付ける

- ①「手前」表示面を表にして奥まで入れる。
- ②フィルター扉を閉じてロックする。(3か所)
 - ・はじめに中央部をロックし、扉が開かないことを確認後、左右をロックしてください。

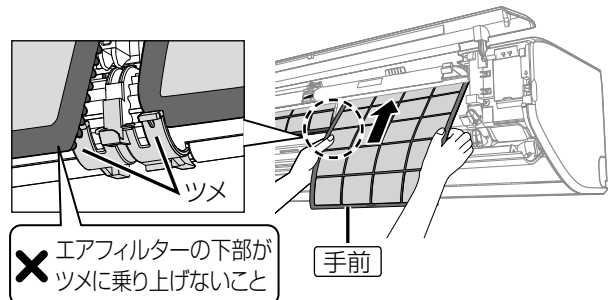

5 「ダストボックス」のお手入れ 手順6・7(左記)を行う

■ 電源プラグを抜くと、室温みはり、タイマー予約、おはようチャージを設定していても動作しません。設定し直してください。(P.15、17、25、29)

お手入れ②

おそうじ運転していても、お手入れ・交換が必要です。

約2年に1回(目安)

空気清浄フィルター

交換する

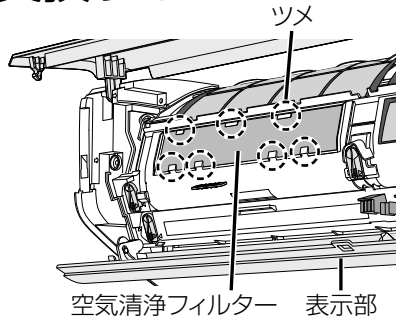

- 水洗いはできません。
- 裏表はありません。
- フィルターは、不燃物ゴミとして、地域のゴミ分別方法にしたがって廃棄してください。

- ①電源プラグを抜き、前面パネルを開ける。
- ②表示部を開ける。(P.32)
- ③空気清浄フィルターを交換する。
図のようにツメ(7か所)の下に納めてください。

■ 別売品

品名：空気清浄フィルター
品番：CZ-SAF16
希望小売価格(税込)：2,178円／1コ
(2024年10月現在)
●別売品の仕様(形状や材質など)は、お買い上げ時に付属している仕様と異なる場合があります。

別売品は販売店で買い求めいただけます。
パナソニックの家電製品直販サイトでも買い求めいただけます。
<https://ec-plus.panasonic.jp/>



汚れが気になったとき

本体・リモコン

電源プラグを抜き、

柔らかい布で、からぶきする

- 汚れがひどいときは、水かぬるま湯を含ませた布をよくしぼってふいてください。
- 化学ぞうきんなどを使うときは、その注意書きにしたがってください。

上下風向ルーバーを開けて、内側をお手入れするとき

ルーバーは手でゆっくりと開けてください。
閉じるときは、電源プラグを差し込み、リモコンの停止ボタンを押してください。

前面パネルは取りはずして水洗いすることができます

柔らかい布やスポンジで軽くふくように洗い、水気を十分ふき取るか陰干ししてください。

〈取りはずしかた〉

- ①電源プラグを抜く。
- ②両手で前面パネルを開け、止まるまで押し上げる。
- ③左(または右)に寄せ、左(または右)から手前に引いてはずす。

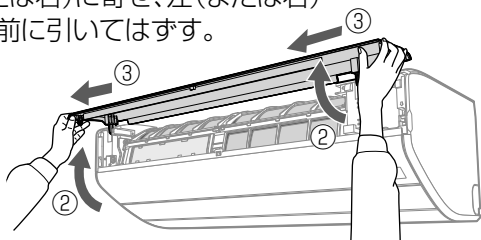

お願い

- 洗剤などを含ませた布でふいたり、直接吹きつけたりしないでください。(損傷や故障の原因)

〈取り付けかた〉

- ①パネルを水平に持ち、アームを片側ずつ奥まで押し込む。
- ②パネルを閉める。

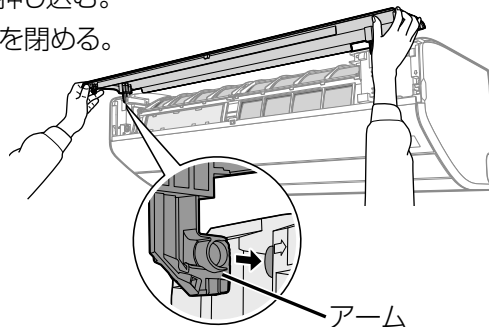

- 台などをご使用の場合、転倒に注意してください。
- 前面パネルの落下に注意してください。

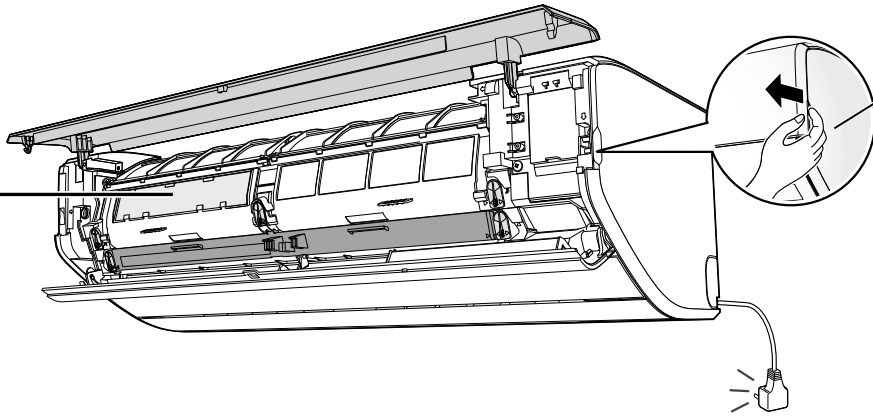

〈前面パネルの開けかた〉
両端の開閉部の位置で前面パネルを持ち、手前に引き上げる。

■ エアフィルターを破損したとき

お近くの販売店で買い求めください。
品番：ACRD00-0335AZ
希望小売価格(税込)：880円／1枚
(2024年10月現在)

ほこりや油汚れが多い環境などでご使用のとき

エアフィルター

取りはずして水洗いする

- ふだんはエアフィルターを毎日掃除する「おそうじタイマー」(P.29)をおすすめします。
- 汚れがひどいときは薄めた中性洗剤でつけ置きし、汚れをやさしく洗い流した後、十分に乾かしてください。

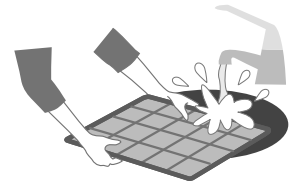

〈取りはずしかた〉

- ①電源プラグを抜き、前面パネルと表示部を開ける。(P.32)
- ②フィルター扉のロック(3か所)を解除し、フィルター扉の取っ手(2か所)を持ち、上側に開く。
- ③エアフィルターを持ち、手前に引いて下へ引き出す。

フィルター扉の取っ手

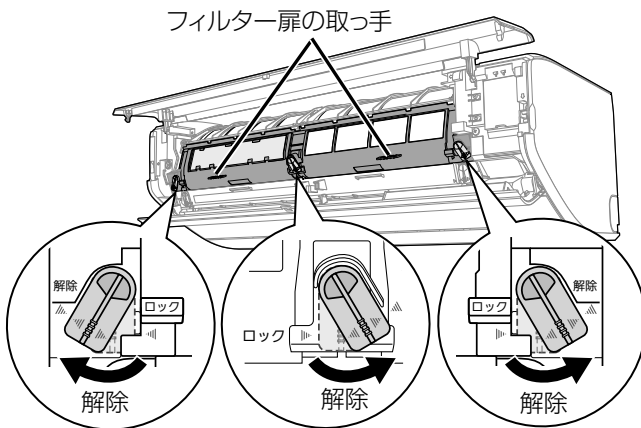

〈取り付けかた〉

- ①「手前」表示面を表にして奥まで入れる。
- ②フィルター扉を閉じてロックする。(3か所)
・はじめに中央部をロックし、扉が開かないことを確認後、左右をロックしてください。
- ③表示部と前面パネルを閉める。

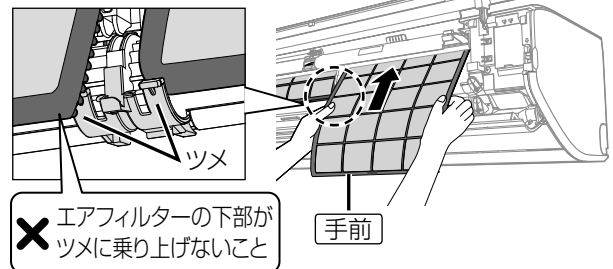

お手入れ

お願い

- エアフィルターに強い力を加えないでください。(破損の原因)

お知らせ

- お手入れしても汚れが取れなくなったときは、エアフィルターをお買い求めいただけます。(上記)

■ 水洗いするとき

次のものは使わない。(変色や変形、傷の原因)

- タワシのような硬いもの
- シンナーやみがき粉
- 漂白剤
- 40℃以上のお湯

■ 乾かすとき

次のもので乾かさない。(変色や変形の原因)

- ドライヤー
- ストーブ
- 直射日光

■ 電源プラグを抜くと、室温みはり、タイマー予約、おはようチャージを設定していても動作しません。設定し直してください。(P.15、17、25、29)

自動・冷房・除湿切換について

操作方法は▶P.11

自動

- 屋外・室内・設定の各温度に応じて、冷房・サーキュレーション暖房・暖房・冷房除湿のいずれかを自動で選び、約30分ごとに選び直します。
- 運転開始時、運転モードを選ぶため、運転ランプが約30秒間点滅します。



冷房

運転条件

設定温度：20℃以上
室内湿度：90%以下
屋外温度：21℃～50℃

- 運転条件以外で運転すると、保護装置が働いて停止することがあります。

除湿切換

運転条件

屋外温度：1℃以上

- 運転条件以外で運転すると、保護装置が働いて停止することがあります。

- 運転開始時、室温検知のため、約30秒間送風します。
- 室温約16℃以上のとき、やや冷たい風が出ます。
- 室温約16℃未満のとき、やや暖かい風が出ます。

除湿

- 設定温度は、標準温度(快適と感じる温・湿度)になるよう自動調節します。寒い・暑いと感じるときは「標準」+1℃～「標準」-3℃の範囲で調節できます。
- 運転中**
室温が設定温度に近づくと、約5分間、風が止まります。

冷房除湿

- 室温が設定温度に近づくまでは冷房。近づくと、ごく弱い風量で湿気を取り除きます。
- 運転中**
室温が設定温度に近づくと、約5分間、風が止まります。

衣類乾燥

- 衣類の乾燥が目的のため、温度・風量は調節できません。部屋に人がいないときにおすすめします。

暖房について

操作方法は▶P.11



運転条件

屋外温度：24℃以下

- 運転条件以外で運転すると、保護装置が働いて停止することがあります。

風向・風量自動時はサーキュレーション暖房

暖められた空気は、上部にたまる性質があります。設定温度に近づくと、時々、風を上向きに送り、暖かい空気が上部にたまるのを防ぎます。

風量調節

運転開始時

- 吹き出す風の温度が暖まるまで、風が出ないことがあります。その間は、運転ランプが点滅します。ただし、風量を手動で選んでいるときは、風量調節を優先するため、数分間、冷たい風が出ることがあります。

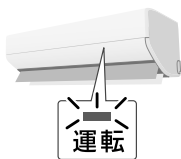

朝の運転開始時、すぐに温風を出したいときは、おはようチャージ(P.25)の設定をおすすめします。

運転中

- 室温が設定温度に近づくと、室温が上がりすぎるのを防ぐため、風の温度を少し下げます。このとき、風が冷たく感じないように風量は弱くなります。ただし、風量を手動で選んでいるときは、風量調節を優先するため、弱くならないことがあります。

霜取り運転

屋外の温度が低く、湿度が高いときに、室外ユニットに霜が付きます。この霜は運転の妨げになるため、暖房を止め霜取り運転で自動的に溶かして排水します。(最長約12分間)

- 霜取り運転中は、上下風向ルーバーは開いたまま、運転ランプが点滅します。
- 霜取り運転が終わると暖房を再開します。

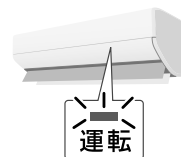

暖房について(霜取り運転)
自動・冷房・除湿切換について

「AI快適」「AI快適エコナビ」について

操作方法は▶P.12

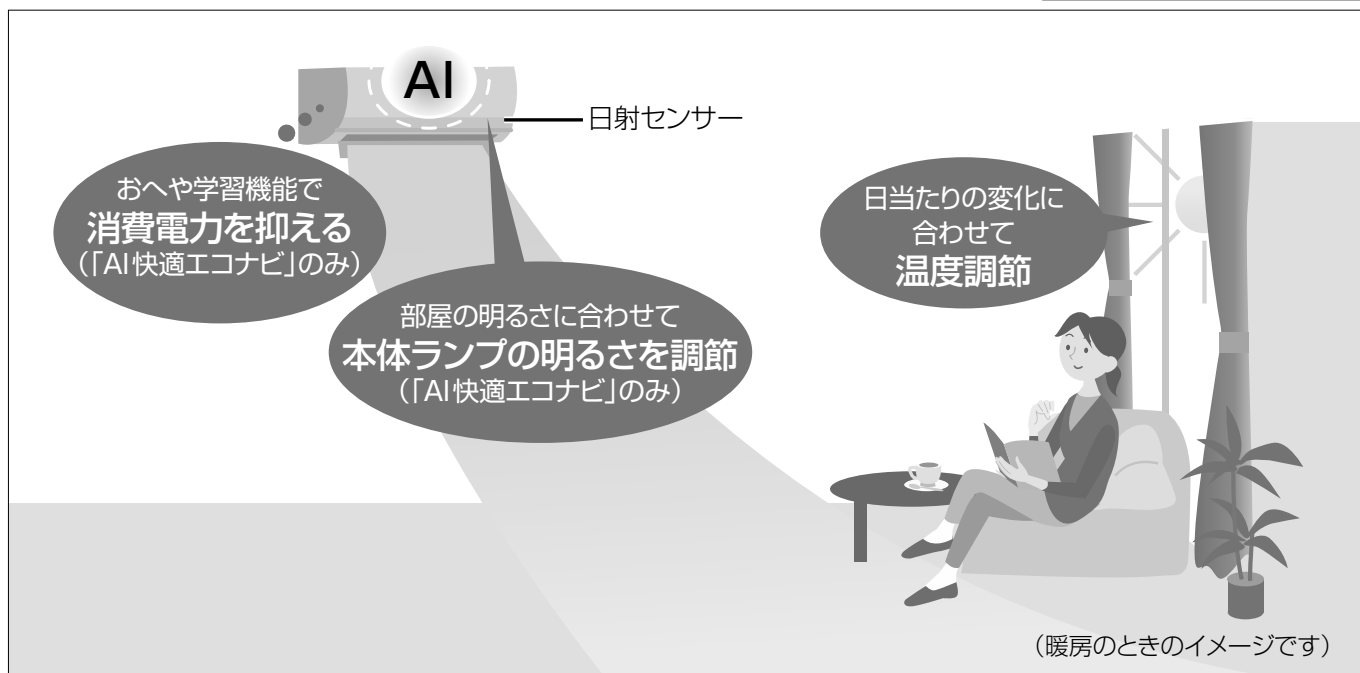

日当たりの変化に合わせて温度を調節

日当たりの変化(晴れ・曇りなど)に合わせて、温度をコントロールします。

- 「AI快適」設定時
より早く快適性を感じるための温度調節を行います。
- 「AI快適エコナビ」設定時
快適性を維持しながら、消費電力を抑える*温度調節を行います。
- 温度調節内容
 - ・晴れた日の昼間は、約1℃～2℃低め
 - ・曇りの日や夜は、約1℃～2℃高め(同じ室温でも、日が当たって日射量が多いときは暑く(暖かく)感じ、日射量が少ないときは涼しく(寒く)感じるため)

部屋の明るさに合わせて 本体ランプの明るさを調節 (「AI快適エコナビ」設定時のみ)

部屋の明るさに合わせて、本体ランプの明るさを2段階で自動調節します。

- 暗いときは暗め、明るいときは明るめ

— 運転 — タイマー ナイ-X/おそうじ ボックスお手入れ — 電

おへや学習機能で、消費電力を抑える (「AI快適エコナビ」設定時のみ)

- 運転開始から設定温度に到達するまでの運転時間を、晴れの日と曇りの日を区別して学習します。暖まりやすい、または冷えやすい部屋であれば、緩やかに運転します。
 - 運転中、室内温度が設定温度に近づくと風が弱くなります。暖まりやすい、または冷えやすい部屋であれば、早めに風を弱くして消費電力を抑えます。*
- 例)日当たりのよい南向きの部屋で暖房する場合。

※：省エネ効果(CS-GX405D2暖房運転での測定例)
当社実験室(洋室14畳)において、屋外温度：2℃、設定温度：25℃、設定風量：風量自動で運転した場合、安定時の積算消費電力量：「AI快適エコナビ」設定時 489 Wh、
「AI快適」「AI快適エコナビ」設定なし時 578 Wh(効果は、部屋の断熱性・気密性や日射など、使用環境により異なります)

「ナノイーX」について

操作方法は▶P.11



※ 1：浮遊菌は25 m³ (約6畳)の試験室で4時間後、付着菌は23 m³ (約6畳)の試験室で8時間後の効果であり、実使用空間での実証結果ではありません。

nanoeX (ナノイーX)とは

- nanoeX(ナノイーX)は、水に包まれた微粒子イオンです。
- 本製品はナノイー^{※2}の100倍の量のOHラジカルを生成するナノイーX(48兆)を搭載しています。
 - ※2：nanoe(ナノイー)は、高反応成分(OHラジカル)、電荷を有し、弱酸性を示す5~20 ナノメートルの微細な水粒子です。
 - ナノイーXは部屋の空気を利用して発生させます。
 - 以下の環境でのご使用をおすすめします。
 - 室内温度：約5℃~35℃(露点温度：約2℃以上)
 - 相対湿度：約30%~85%
 - 加湿効果はありません。

ナノイーXの効果

- 菌・カビ・におい**
- 部屋のにおいを軽減、菌^{※1}やカビの繁殖を抑制します。カーテンなどに付着したにおい(タバコや料理臭)・菌^{※1}やカビにも効果があります。
 - ・脱臭効果は、周囲環境(温度・湿度)、運転時間、臭気・繊維の種類などによって異なります。
- 花粉(アレル物質)**
- 花粉などアレル物質の活動を抑制します。
- 肌・髪**
- 肌のうるおい、髪のもたまり感を保ちます。
 - ・肌や髪への効果は、季節・周囲環境(温度・湿度)、使用時間、個人によって異なります。

ナノイーXの効果(抗菌・カビの成長抑制・抗アレル物質)について

効果	試験機関	試験方法・結果(実使用空間での実証結果ではありません)
空気中に浮遊、カーテンなどに付着した菌の繁殖を抑制【実機試験】	(一財) 北里環境科学センター	浮遊菌は25 m ³ (約6畳)の試験室にて、4時間後に検証。菌(1種類)の繁殖が99%以上抑制されることを確認。
	(一財) 日本食品分析センター	付着菌は23 m ³ (約6畳)の試験室にて、8時間後に検証。菌(1種類)の繁殖が99%以上抑制されることを確認。
空気中に浮遊、カーテンなどに付着したカビの繁殖・成長を抑制【実機試験】	(一財) 北里環境科学センター	浮遊カビは25 m ³ (約6畳)の試験室にて、6時間後に検証。カビ(1種類)の繁殖が99%以上抑制されることを確認。
	(一財) カケンテストセンター	付着カビは30 m ³ (約8畳)の試験室にて、2時間後に検証。2種類のカビの成長が抑制されることを確認。
花粉などアレル物質の活動を抑制(不活化)【実機試験】	パナソニック(株) プロダクト解析センター	ELISA法による測定。23 m ³ (約6畳)の試験室において、1種類の花粉で検証。1種類の花粉の活動が3時間後に99%抑制されることを確認。
		電気泳動法による測定。23 m ³ (約6畳)の試験室において、13種類の花粉アレル物質で検証。アレル物質が24時間後に抑制されることを確認。

「ナノイーX」について
「A-快適」「A-快適E」「ナノE」について

おそうじ機能について

お買い上げ時は、「フィルターおそうじ運転」「内部クリーン運転」が自動で働くように設定されています。

フィルターおそうじ運転

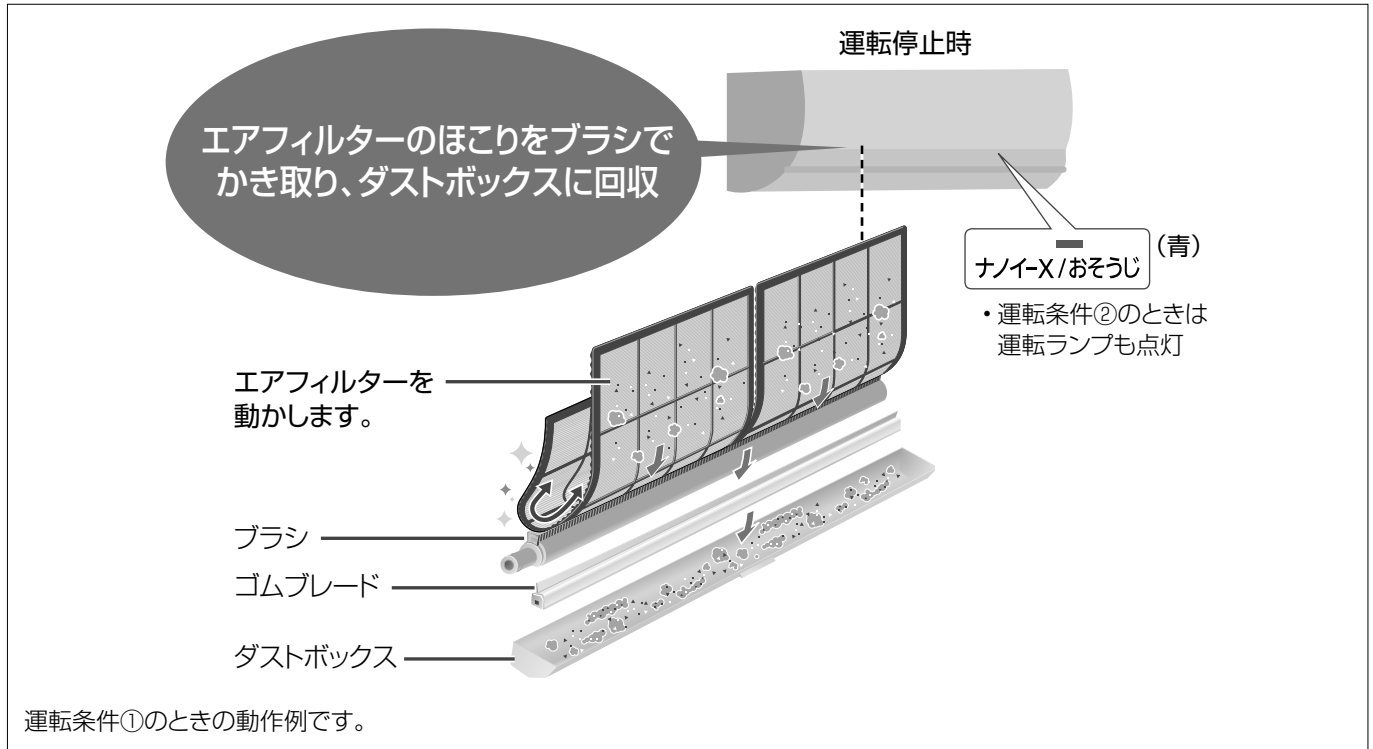

運転条件①②のいずれかで、フィルターおそうじ運転を開始します。冷房などの運転時間の合計は、電源プラグを抜いても、本体で記憶しています。

運転条件①

前回のフィルターおそうじ運転から、冷房や暖房などを積算で約24時間以上*運転して、停止したとき。

*内部クリーン運転は積算時間に含みません。

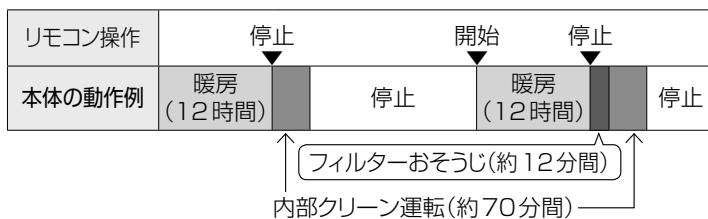

運転条件②

連続24時間運転したとき。(運転を中断しておそうじします)

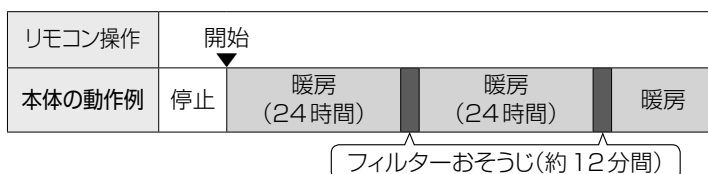

運転時間

約12分間

お願い

- おそうじ運転中は
 - ・ダストボックスを取りはずさないでください。
 - ・フィルター扉を開けたり、エアフィルターに触れたりしないでください。(エアフィルターがはずれて落ちる原因)

お知らせ

- おそうじ運転を途中で停止すると、次の冷房などの運転停止時に、再度運転します。
- ダストボックスのお手入れ時期がくると、ボックスお手入れランプが点灯しお知らせします。お手入れをしないで運転を続けると、約120時間後に点滅に変わり、すぐにお手入れが必要なお知らせします。点滅すると、フィルターおそうじ運転は自動で行わなくなります。(ダストボックスからほこりがあふれ出るのを防ぐため)
- 汚れが気になるときは、「おそうじタイマー」(P.29)を予約するか、フィルターおそうじ運転の掃除度合いを「念入」(P.28)にすることをおすすめします。
- おそうじタイマーを予約したときの運転条件は → P.29
- フィルターおそうじ運転を行った後、内部クリーン運転を行う場合があります。(P.41)

内部クリーン運転

運転停止時

内部に付着したにおい成分
とカビ菌を除去、^{★1★2※1}
付着した油汚れを低減する

ナノイーX/おそうじ (青)

上記は冷房運転後の動作例です。

暖房・除湿切換(室温約16℃未満のとき)・ナノイーX送風運転後は、付着した油汚れとにおいの低減を行います。

★1: 27.7 m³ (約6畳)の試験室で4日後の効果であり、実使用空間での実証結果ではありません。

★2: 内部クリーン運転の動作内容を「クリーン 送風 有」に変更したとき(P.27)は、カビの成長を抑制^{※2}する効果になります。

運転条件

冷房や暖房などを30分以上運転し、停止したとき。
(おやすみ切タイマーで停止したときを除く)

リモコン操作	停止		
本体の動作例	冷房 (30分以上)	内部クリーン (約80分～100分間)	停止

フィルターおそうじ運転を行うことがあります。

運転内容①

冷房・除湿切換(室温約16℃以上のとき)運転後は、におい成分とカビ菌を除去^{※1★2}、付着した油汚れの低減を行います。ナノイーX送風→暖房→ナノイーX送風の順に運転します。ナノイーX送風時は、ナノイーXを室内ユニット内部のすみずみまで行き渡らせます。

運転内容②

暖房・除湿切換(室温約16℃未満のとき)・ナノイーX送風運転後は、付着した油汚れとにおいの低減を行います。ナノイーXを送風し、室内ユニット内部のすみずみまで行き渡らせます。

運転時間

運転内容①のとき: 約80分～100分間

本体内部の湿度が高く、弱い風量で冷房などを長時間運転しているときほど長くなります。

運転内容②のとき: 約70分間

■途中で止めたいとき

停止ボタンを押す。

●におい成分やカビ菌の除去、付着した油汚れを低減する効果がなくなるため、なるべく止めないでください。

■内部クリーン運転の動作内容を変更したいとき →P.27

お知らせ

●付着したにおい成分やカビ菌をすべて除去する機能ではありません。
●ナノイーXは、リモコンで設定していなくても発生します。

●冷房・除湿切換(室温約16℃以上のとき)運転後に内部クリーン運転したとき

- ・温風で内部を乾燥させるため、室内の温度や湿度が上がる場合があります。
- ・室内温度が低く、湿度が高いときに運転すると、壁や窓などに結露する場合があります。

●おやすみ切タイマーで毎回停止しているとき 内部クリーン運転を行いません。

エアコン内部を清潔に保つため、リモコンで毎日「手動おそうじ運転」(P.30)をするか、おそうじタイマー(P.29)の予約をおすすめします。

●長時間連続運転しているとき

内部クリーン運転を行いません。
エアコン内部を清潔に保つため、「クリーン 24h 有」(P.27)にすることをおすすめします。冷房・除湿切換を連続で24時間運転した場合、運転を中断してフィルターおそうじ運転の後に内部クリーン運転を行います。
・毎日決まった時刻に動作させたいときは、おそうじタイマー(P.29)も予約してください。

※1: 27.7 m³ (約6畳)、室温25℃、湿度70%の試験室にて、エアコン内部にカビ菌を滴下した試験片を設置。1日3時間の冷房運転後に内部クリーン運転ありとなしの条件において、4日後のカビ菌の数を比較。試験片のカビ菌(1種類)が99%除去されたことを確認。
(試験機関:(一財)北里環境科学センター)

※2: 27.7 m³ (約6畳)、室温25℃、湿度70%の試験室にて、エアコン内部にカビセンサーを設置。1日3時間の冷房運転後に内部クリーン運転ありとなしの条件において、4日後のカビの菌糸長を比較。カビセンサー内のすべてのカビ(3種類)で、成長が抑制されることを確認。
(試験機関:(一社)カビ予報研究室)

風向・風量自動時の風の動き

操作方法は▶P.13

設定内容によって自動調節の内容が変わります。

冷房	
自動(風向・風量)・しずか	<p>・風量をゆらぎのリズムで変化させる</p> <p>・しずか設定時は弱い風</p> <p>上下風向ルーバー：スイング 左右風向ルーバー：スイング</p>
パワフル	<p>部屋が暑いとき ▶ 部屋が涼しくなると</p> <p>強い風</p> <p>風量を変化させる</p> <p>左右風向ルーバー：スイング</p>
サーキュレーション暖房・暖房	
自動(風向・風量)・※1しずか	<p>風の温度が低いとき ▶ 風が暖まったら</p> <p>ごく弱い風</p> <p>・風量を変化させる</p> <p>・しずか設定時は弱い風</p> <p>・室温が設定温度に近づくと※2</p> <p>左右風向ルーバー：スイング</p> <p>※1：暖房時のみ ※2：サーキュレーション暖房時は、左右風向ルーバーのスイングを止め、上下風向ルーバーを上向きにすることがあります。</p>
パワフル	<p>風の温度が低いとき ▶ 風が暖まったら</p> <p>ごく弱い風</p> <p>風量を変化させる</p>
冷房除湿	
自動(風向・風量)・しずか	<p>天井へ</p> <p>ごく弱い風</p> <p>左右風向ルーバー：スイング</p>
パワフル	<p>天井へ</p> <p>左右風向ルーバー：スイング</p>
除湿	
自動(風向・風量)	<p>天井へ</p> <p>左右風向ルーバー：スイング</p>
衣類乾燥	
自動(風向・風量)	<p>上下風向ルーバー：スイング 左右風向ルーバー：スイング</p>
ナノイーX送風	
自動(風向・風量)・しずか	<p>・風量をゆらぎのリズムで変化させる</p> <p>・しずか設定時は弱い風</p> <p>上下風向ルーバー：スイング 左右風向ルーバー：スイング</p>

上下風向ルーバーの可動範囲

● 運転モードによって異なります。

冷房・除湿・冷房除湿・衣類乾燥・ナノイーX送風のときは、天井に向けることができます。

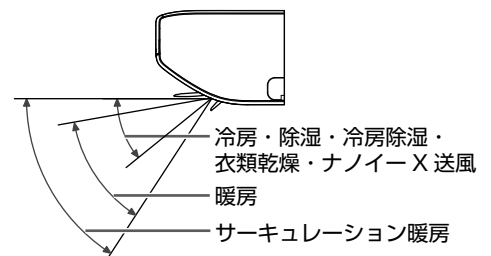

よくあるお問い合わせ①



運転ランプ
(緑)

タイマーランプ
(橙)

Q タイマーランプ(橙)が点滅する

A 異常をお知らせしています。
(P.51)

Q 運転ランプ(緑)が点滅する

A 次のときに点滅します。
そのままお待ちください。

- 自動運転開始時。(運転モードを選んでいきます)
- 暖房運転開始時。
(冷たい風を出さないよう、風を止めています)
- 暖房運転時、暖房を止めて霜取り運転しているとき。
(P.37)
- 入タイマー予約時の運転開始前。
(運転開始時刻を決めるため、室温を検知しています)
- おはようチャージ設定時。
(予熱運転をする・しないを決めるため、室温・外気温を検知しています)

Q 室外ユニットから水や湯気が出る

A 暖房中は、室外ユニットで除湿した水が排水口から出ます。

また、室外ユニットに付いた霜が溶けて、水や湯気となって出ることがあります。(P.37)
冷房中は、室外ユニットの冷えた配管に水滴が付き、滴下する場合があります。

- 排水工事が必要なときは、お買い上げの販売店へご相談ください。

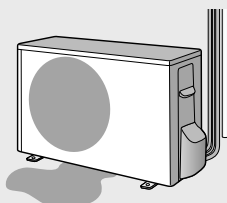

Q 「おはようチャージ」と「入タイマー」の違いは?

A 「おはようチャージ」は、予熱運転しておく機能です。

- 「おはようチャージ」は、冬の朝の身支度時など、暖房運転で温風をすばやく出したいときにおすすめます。
学習した(よく利用される)朝の時間帯に暖房ボタンを押すと、エアコン本体が暖められているので、少しの時間で暖房感が得られます。(P.25)
- 「入タイマー」は、毎日決まった時刻に部屋全体を冷やしたい・暖めたいときに、おすすめます。
予約時刻に、室温が設定温度になるように運転を自動で開始します。(P.17)

Q 入タイマー時刻よりも早く運転を開始する

A 予約時刻に設定温度近くになるよう、早めに運転が始まります。
(最長約50分前)

Q “ポコポコ”という音がする

A ドレンホースから外気が流入し、発生する音です。

- 特に、高气密住宅など、気密性の高い部屋で、換気扇を回しているときや、屋外に強風が吹いているときに発生します。
- 部屋の吸気口を開けると解消される場合があります。
- 対応部材(別売品)の取り付けを、お買い上げの販売店へご相談ください。

よくあるお問い合わせ②

おそうじ運転Q&A

Q

停止したのに動いている

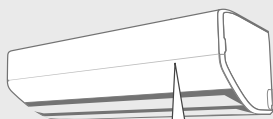

ナノイ-X/おそうじ
(青)

A

停止後、フィルターや本体内部のおそうじ運転が始まります。(P.40、41)
フィルターおそうじ運転中は、上下風向ルーバーを閉じますが、内部クリーン運転中は少し開けて運転します。終了すると、自動ですべての動きが止まります。

■ 自動で動くのを止めたいとき

フィルターおそうじ運転

止められませんが、お好みの時刻に変えることができます。(P.29「おそうじタイマー」)

内部クリーン運転

「クリーン 無」(P.27)にしてください。

その場合、リモコンで毎日「手動おそうじ運転」(P.30)することをおすすめします。

Q

ボックスお手入れランプ(橙)が点灯・点滅する

A

ダストボックスのお手入れ時期をお知らせしています。(P.32、33)

- お手入れをしないで使い続けると、ランプは点灯から点滅に変わります。
点滅すると、フィルターおそうじ運転は自動で行わなくなるため、すぐにお手入れをしてください。

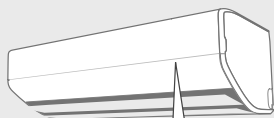

ボックスお手入れ
(橙)

Q

冷房中などにおそうじ運転する

A

24時間を超える連続運転中にフィルターおそうじ運転をします。(P.40)

- 約12分間で自動終了し、元の運転に戻ります。
- おそうじタイマーを予約すると予約時刻に運転します。(P.29)

Q

おそうじ運転を途中で止めてもいい?

A

停止ボタンで止められますが内部クリーン運転は、なるべく止めないでください。

(におい成分やカビ菌の除去、付着した油汚れを低減する効果がなくなるため)

- フィルターおそうじ運転を途中で止めたときは、次の冷房などの運転停止時に、再度運転します。
- 止めた後は、なるべく早く「手動おそうじ運転」(P.30)をするなど、汚れをためないのが、キレイに使うコツです。

Q

おそうじ運転を止めて冷房などを運転したい

A

運転開始ボタンを押してください。

Q

おやすみ時など、おそうじ運転の音が気になる

A

おやすみ切タイマーとおそうじタイマーのご使用をおすすめします。停止時、おそうじ運転を行いません。(P.16、29)

故障かな?①

お問い合わせや修理を依頼される前に、まずご確認ください。

	症 状	対処法と原因
おそうじ運転	運転しない	<ul style="list-style-type: none"> ●前回、フィルターおそうじ運転をしてから積算で約24時間以内の運転停止後は、おそうじ運転を行いません。 ●ボックスお手入れランプが点滅していませんか? ダストボックスから、ほこりがあふれ出るのを防ぐため、フィルターおそうじ運転は自動で行いません。 →ダストボックスとエアフィルターのお手入れをしてください。(P.32、33) ●「クリーン 無」にいませんか?(P.27) ●「クリーン 2」(油汚れ低減動作なし)にしたとき、暖房やナノイーX送風後、内部クリーン運転は動作しません。(P.27) ●異常が発生していませんか?(タイマーランプ点滅) →異常の内容を確認してください。(P.51)
	冷房中などに運転する	<ul style="list-style-type: none"> ●フィルターおそうじ運転をタイマー予約していませんか? 予約時刻になると冷房などの運転を中断し、エアフィルターなどを掃除します。
	運転時間が長い	<ul style="list-style-type: none"> ●「おそうじ 念入」にいませんか?(P.28) ●「クリーン 送風 有」にいませんか?(P.27)
	エアフィルターに汚れが残っている	<ul style="list-style-type: none"> ●油汚れやタバコのヤニは、取りきれない場合があります。 →エアフィルターのお手入れをしてください。(P.35) ●ダストボックス、ゴムブレードが正しく取り付けられていますか?(P.32、33) ●汚れが気になるときは「おそうじ 念入」に変更できます。(P.28) ●フィルターおそうじ運転を途中で止めていませんか?
	ダストボックスからほこりがあふれている	<ul style="list-style-type: none"> ●人が多く集まる場所など、ほこりがたまりやすい場合は、ボックスお手入れランプが点灯する前に、お手入れが必要です。 →ダストボックスお手入れ後、「間隔 短」に設定してください。 お手入れ時期を早めにお知らせします。(P.28)
本体	運転しない	<ul style="list-style-type: none"> ●ブレーカーが「切」になっていませんか? ●電源プラグがはずれていませんか? ●本体に付属のリモコン以外で遠隔操作をするときは、リモコンのメニュー設定を「遠隔 有」(P.28)にすると、運転できる場合があります。
	よく冷えない・暖まらない	<ul style="list-style-type: none"> ●「しずか」にいませんか?(P.13) 室温や屋外温度によって、設定温度に到達するまでに時間がかかったり、設定温度にならなかつたりすることがあります。 ●エアフィルターに汚れが残っていませんか? エアフィルターの掃除は自動で行いますが、ほこりや油汚れが多い環境などでご使用の場合、取りきれないことがあります。 →エアフィルターのお手入れをしてください。(P.35) ●屋外の熱を取り入れて暖房するため、屋外温度が0℃以下になると暖房能力は低下します。また、部屋の広さや外気温などの条件によっては、設定温度に到達しないことがあります。 →他の暖房器具との併用をおすすめします。

よくあるお問い合わせ
故障かな?

故障かな？②

お問い合わせや修理を依頼される前に、まずご確認ください。

症 状	対処法と原因
よく 冷えない・暖まらない	<ul style="list-style-type: none"> ●室内・室外ユニットの吹出口・吸込口をふさいでいませんか？(P.7) →周辺の障害物を取り除いてください。 →積雪時は室外ユニットの下や周辺の雪を取り除いてください。 積雪の多い地域では、防雪対策をおすすめします。 お買い上げの販売店へご相談ください。 ●換気扇やガスコンロを使用していませんか？ ●「PS 有」(P.23)またはエオリア アプリで「パワーセーブセレクト」を設定していませんか？ 最大電流値が低くなる分、冷えや暖まりが悪くなる場合があります。 ●本体に付属のリモコン以外で遠隔操作(温度・風量・風向設定など)をされていませんか？ 遠隔操作で設定された内容は、リモコンに表示しません。 →リモコンで温度・風量・風向は変えられます。
暖まるまでに時間がかかる	<ul style="list-style-type: none"> ●「PS 有」(P.23)、「室外音 Lo」(P.26)、またはエオリア アプリで「パワーセーブセレクト」のいずれかを設定していませんか？ 暖房能力が制限されるため、設定温度に到達するまで時間がかかります。
冷房・除湿切替時、霧が出ている	<ul style="list-style-type: none"> ●部屋の空気が、エアコンの冷たい風で冷やされて霧状になるためです。
本体 上下風向ルーバーや吹出口などに露が付く	<ul style="list-style-type: none"> ●冷房時に、設定温度を20℃未満にいませんか？ →20℃以上にしてください。 ●内部クリーン運転を途中で停止した後、続けて冷房・除湿・冷房除湿運転をしたときは、本体内部や上下風向ルーバー、吹出口などに結露することがあります。 →時間を空けて、冷房・除湿・冷房除湿運転を行ってください。
タイマー予約時刻になっても動作しない	<ul style="list-style-type: none"> ●リモコンの現在時刻は合っていますか？(P.10) ●室温みほりを設定していませんか？(P.15) 室温みほり運転中は、切タイマー予約時刻になっても停止しません。
室温みほり運転が始まらない	<ul style="list-style-type: none"> ●運転停止後、約30分間は温度・湿度の誤検知防止のため、室温みほりは動作しません。 ●停電などにより、設定が取り消された可能性があります。 →室温みほりを設定し直してください。(P.15)
おはようチャージを設定したのに予熱運転が始まらない	<ul style="list-style-type: none"> ●前回の運転を暖房で停止していないときや室温・外気温が高いときは、予熱運転を行いません。(P.25) ●「チャージ」表示中に停止ボタンを押すと、おはようチャージの設定が一時的に取り消され、予熱運転を行いません。(P.25) ●停電などにより、本体の時刻情報が消去された可能性があります。 →おはようチャージを設定し直してください。 時刻情報が本体に送信されます。(P.25)

症 状	対処法と原因
運転中、上下風向ルーバー・左右風向ルーバーが勝手に動く	<ul style="list-style-type: none"> ●冷房や暖房の風向自動時、室温がリモコン設定温度に近づくと、自動的に上下風向ルーバーの向きが変わることがあります。 ●冷房・冷房除湿の運転中、結露を防ぐため、自動的に上下風向・左右風向ルーバーの向きが変わることがあります。
停止後、上下風向ルーバーが閉じない	<ul style="list-style-type: none"> ●停止時、上下風向ルーバーは、すぐに閉じません。確実に閉じるため、いったん大きく開いてから閉じます。 ●内部クリーン運転をしていませんか?(P.41、44) ●停止中に上下風向ルーバーを手で動かしていませんか?手では完全に閉じることができません。 →リモコンの本体リセットボタンを押してから、停止ボタンを押してください。
停電復帰後、運転しない・上下風向ルーバーが閉じない	<ul style="list-style-type: none"> ●復帰しても自動的に運転は開始せず、停止したままとなります。このとき、上下風向ルーバーは閉じません。 →閉じたいときは、停止ボタンを押してください。
本 体 勝手に動き出す・止まる	<ul style="list-style-type: none"> ●内部クリーン運転をしていませんか?(P.41) ●自動で動作する機能をリモコンで設定していませんか? ・切タイマー / 入タイマー (P.17) 予約は、取り消すまで毎日繰り返されます。 ・カビみはり (P.31) ・室温みはり (P.15) ・おはようチャージ (P.25) 予熱中は、上下風向ルーバーが開きます。 ●本体に付属のリモコン以外で遠隔操作をされていませんか? ●「遠隔 有」を設定していませんか?(P.28) 通信できない状態が続くと、自動で停止することがあります。 ●HEMS (ホームエネルギーマネジメントシステム) にエアコンをつないでいる場合は、エアコンが止まる場合があります。 →遠隔操作をしない場合は、「遠隔 無」でお使いください。(P.28)
前面パネルが完全に閉まらない	<ul style="list-style-type: none"> ●ダストボックスが正しく取り付けられていますか? →ダストボックスは、奥まで入れて、必ずロックしてください。(P.32、33) ●フィルター扉はロックされていますか?(P.33、35)
室内ユニット周辺の天井や壁が黒く汚れる	<ul style="list-style-type: none"> ●空気中のちりやほこりがエアコンによる空気の循環や静電気で壁などに付着するためです。壁紙の種類によっては、汚れが付着しやすいものがあります。 →エアコン周辺の、こまめなお掃除をおすすめします。

故障かな?③

お問い合わせや修理を依頼される前に、まずご確認ください。

症状	対処法と原因
運転開始時、風がすぐ出ない	<ul style="list-style-type: none"> ● 暖房時は、冷たい風が出るのを防ぐためです。暖かい風が出るまでに数分かかる場合があります。(風量手動のときは、吹き出しからしばらくの間、冷たい風が出ることがあります) ● においカット機能を設定していませんか?(P.26)
運転開始時の風が暖かくない・冷たくない	<ul style="list-style-type: none"> ● 停止後すぐに再運転すると、約3分間、送風になります。(エアコン保護のため) ● おはようチャージで予熱中に暖房運転しても、本体が十分に暖まっていない場合は、温風がすぐ出ないことがあります。(P.25)
風がにおう	<ul style="list-style-type: none"> ● じゅうたんや衣類などにしみこんでいる生活臭が、空気の循環によって出てくる場合があります。 ● 冷房から、除湿または暖房に切り換えると、約5分間におうことがあります。 ● 冷房・除湿・冷房除湿の運転開始時、室内ユニットに付着した生活臭が風とともに出る場合があります。 →においカット機能(P.26)を設定すると、軽減する場合があります。 ● ドレンホースの先端が、においのたまる排水溝などに入っていないですか?
風量が勝手に変わる	<ul style="list-style-type: none"> ● 室内外の状況や設定温度、設定風量によって、風量が変わる場合があります。
暖房の運転開始時や運転中に風が冷たく感じる	<ul style="list-style-type: none"> ● 風量を にしていませんか? 強い風で早く運転することを優先させるため、風が十分暖まる前に出ます。 →「パワフル」または「風量自動」をおすすめします。 ● リモコンで設定した温度に近づくと、室内温度が上がりすぎないように風の温度が少し下がります。このとき、風が冷たく感じないよう、風量が弱まりますが、風量手動のときは、弱くならないことがあります。
運転中に風が止まる	<p>〈除湿・冷房除湿時〉</p> <ul style="list-style-type: none"> ● 運転開始時、約30秒間送風後、風を止めることがあります。(室内温度が低いときに、冷たい風が出るのを防ぐため) ● 室内温度が設定温度に近づくと、約5分間、運転が止まります。 <p>〈冷房・除湿・冷房除湿時〉</p> <ul style="list-style-type: none"> ● においカット機能を設定していませんか?(P.26) <p>〈暖房時〉</p> <ul style="list-style-type: none"> ● 室外ユニットに付いた霜を溶かしている間、風が出ません。(霜取り運転) →しばらくお待ちください。(最長約12分間)(P.37)

症 状	対処法と原因
ランプ 本体ランプが 暗い・見にくい	<ul style="list-style-type: none"> ●「AI快適エコナビ」を設定していませんか？ 部屋が暗いと検知されると、少し暗めになり、明るいと検知されると元の明るさに戻ります。 ●暗めに設定していませんか？(P.54)
ランプ ナノイーX/おそうじラン プが運転中に消える	<ul style="list-style-type: none"> ●ナノイーX機能の異常が考えられます。 →お買い上げの販売店へご相談ください。
ランプ タイマー予約していない のにタイマーランプが 点灯する・消灯しない	<ul style="list-style-type: none"> ●本体に付属のリモコン以外で、遠隔操作をされていませんか？
無線LANランプが 点滅している	<ul style="list-style-type: none"> ●エアコンと無線LANルーターとが接続されていないときに点滅します。 エオリア アプリ(P.18)など、本体に付属のリモコン以外でエアコンを操作しないときは、リモコンの無線LANボタンを2秒間、長押しして消灯させてください。 ●エオリア アプリご利用時は、エアコンと無線LANルーターが接続されていないときに点滅します。下記の内容をご確認ください。 無線LANルーターと通信ができるようになると、点灯に変わります。 <ul style="list-style-type: none"> ・無線LANルーターの電源が切れていないか。 ・無線LANルーターの位置が室内ユニットから遠くないか。 ・初期設定の手順2～4(P.19)を再度行い、接続を確認。
リモコン 受信しない	<ul style="list-style-type: none"> ●乾電池が消耗していたり、使用推奨期限が近かったりしませんか？ →乾電池を交換してください。 ●リモコンを室内ユニットの受信部に向けていますか？(P.7) ●カーテンや家具など、受信を遮るものはありませんか？ ●室内ユニットの受信部に直接日光が当たっていませんか？ (日光に含まれる赤外線と混信して受信できない原因) ●テレビやビデオのリモコンのボタンが、リモコンラックなどで押されていませんか？(混信して受信できない原因) ●インバーター照明がある部屋では信号を受け付けられない場合があります。 →お買い上げの販売店へご相談ください。
リモコン 表示が 薄い・出ない	<ul style="list-style-type: none"> ●乾電池が消耗していませんか？ →乾電池を交換してください。 ●+-が逆になっていませんか？ →+-は正しく入れてください。
リモコン タイマー予約ができない	<ul style="list-style-type: none"> ●時刻表示「12:00」が点滅していませんか？ →現在時刻を合わせてください。(P.10)
リモコン リモコンの設定どおりに 運転しない	<ul style="list-style-type: none"> ●設置後、初めて運転したときは、リモコンの設定にかかわらず、上下風向ルーバーとフィルターおそうじ運転の動作チェック(試運転)が行われます。その後、リモコンの設定に応じた運転で動作チェック(試運転)が行われます。すべての試運転は約15分間で終了し、そのまま設定された運転が継続されます。

故障かな？④

お問い合わせや修理を依頼される前に、まずご確認ください。

	症 状	対処法と原因
リモコン	暖房時、リモコンで風量調節ができない	●室内温度が設定温度に近づくと、自動的に風の温度と風量が少し下がります。(室内温度が上がりすぎるのを防ぐため)
	設定温度が勝手に変わる	●乾電池が消耗していませんか？ 消耗すると、リモコンの表示が変わったり、設定ができなくなったりします。 →乾電池を交換してください。
	「12:00」が点滅し、時刻合わせができない	
音	“ブシュツ”という音	●霜取り運転時や運転停止時に、エアコン内部の冷媒ガスの流れが切り替わる音です。
	“ピシツ”“パキツ”という音	●温度変化でエアコンの樹脂部分が伸び縮みする音です。
	水の流れるような“シャー” “ボコボコ”という音	●冷媒ガスがエアコン内部に流れている音です。
	“バサツ”“ギシツ”という音	●フィルターおそうじ運転中に発生している音です。 (エアフィルターやブラシが駆動しています) →寝室などでご使用時に音が気になるときは、「おそうじタイマー」の予約をおすすめします。(P.29)
	“シャー”“ジー”という音	●ナノイーXが発生している音です。 →就寝時など音が気になるときは、ナノイーXを取り消してください。(P.11)
	“ピッピツ”という受信音	●リモコンの設定温度が上限または下限になったことをお知らせしています。
	何も操作していないのに “ピー”“ピーピー”“ピッ” “ピッピツ”などの受信音	●本体に付属のリモコン以外で遠隔操作をされていませんか？
	操作すると“ピーピーピー” “ピーピーピーピー”と いう受信音	●遠隔操作によりコントロールされている場合、本体に付属のリモコンで操作できないことをお知らせしています。
“ピピピピ”という音を 繰り返す	●試運転時に、異常が発生したことをお知らせしています。(タイマーランプ点滅) →約3分間で音は止まります。お買い上げの販売店へご連絡ください。	

タイマーランプが点滅するときは

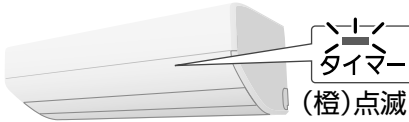

本体に異常が発生しています。診断コードを確認後、以下の対応を行ってください。
●“ピピピピ”という音を繰り返すこともあります。(P.50)

リモコンで診断コードを確認する

① 運転を止める。

② を先の細いもので押す。(を表示)

③ を、ゆっくり繰り返し押す。
室内ユニットから“ピピピピ”という音がし、本体ランプがすべて点灯したとき、リモコンに表示した英数字(H□□かF□□の診断コード)を確認してください。

●リモコンの表示は、「取消」または「停止」ボタンを押すか、30秒間ボタン操作がないと、元に戻ります。

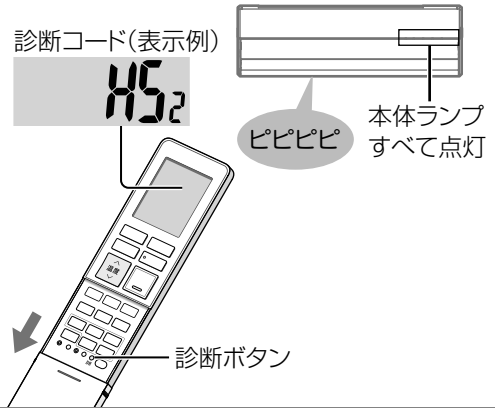

■ 診断コード ■ 対応

H11
H19

販売店へ診断コードを連絡する

●電源プラグは抜いておいてください。

H52

エアフィルターの取り付けを確認し、運転の再確認をする

フィルター駆動部の異常や、エアフィルターが正しく取り付けられていないなどの原因が考えられます。

① エアフィルターを付け直す。(P.35)
●フィルター扉のロックを確認してください。(3か所)

② を2回押し、 を押す。
/手動おそうじ/おでかけ
●約3分間、エアフィルターが動くことを確認し、停止してください。(エアフィルター取り付け状態確認のため)

③ 前面パネルを閉める。

④ を先の細いもので押す。
●本体電源がリセットされ、直る場合があります。

⑤ のいずれかを押す。
(正常動作確認のため)

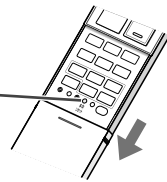

■ タイマーランプが点滅しないとき

→正常です

■ タイマーランプが点滅したとき

→点検・修理が必要です

- ① 運転を止める。
- ② 診断コードを確認する。
- ③ 販売店へ診断コードを連絡する。
●電源プラグは抜いておいてください。

●次の表示の場合は、修理するまで一時的に運転できます。
(受信音“ピピピピ”) H23・H27・H28・H52・H79・H85

上記以外

運転の再確認をする

① リモコンの を先の細いもので押す。

●本体電源がリセットされ、直る場合があります。

② のいずれかを押す。
(正常動作確認のため)

■ 室温みはり、タイマー予約、おはようチャージを設定していたときは、確認または修理後に設定し直してください。
(P.15、17、25、29)

タイマーランプが点滅するときは故障かな？

仕様

種類		冷房・暖房兼用セパレート形(インバーター)														
		室内品番	室外品番	室内品番	室外品番	室内品番	室外品番	室内品番	室外品番	室内品番	室外品番	室内品番	室外品番	室内品番	室外品番	
GXシリーズ		CS-GX225D	CU-GX225D	CS-GX255D	CU-GX255D	CS-GX285D	CU-GX285D	CS-GX365D	CU-GX365D	CS-GX405D2	CU-GX405D2	CS-GX565D2	CU-GX565D2	CS-GX635D2	CU-GX635D2	
DGEシリーズ		CS-225DGE	CU-225DGE	CS-255DGE	CU-255DGE	CS-285DGE	CU-285DGE	CS-365DGE	CU-365DGE	CS-405DG2E	CU-405DG2E	CS-565DG2E	CU-565DG2E	CS-635DG2E	CU-635DG2E	
DGXシリーズ		CS-225DGX	CU-225DGX	CS-255DGX	CU-255DGX	CS-285DGX	CU-285DGX	CS-365DGX	CU-365DGX	CS-405DGX2	CU-405DGX2	CS-565DGX2	CU-565DGX2	CS-635DGX2	CU-635DGX2	
電源		単相100V 50/60Hz両用								単相200V 50/60Hz両用						
電源プラグ形状		㊦	-	㊦	-	㊦	-	㊦	-	㊦	-	㊦	-	㊦	-	
冷房	定格能力(kW)	2.2 (0.5~3.0)		2.5 (0.5~3.2)		2.8 (0.5~3.2)		3.6 (0.6~3.8)		4.0 (0.6~4.3)		5.6 (0.7~5.7)		6.3 (0.7~6.4)		
	定格消費電力(W)	595 (135~770)		680 (135~830)		770 (135~830)		1,370 (155~1,420)		1,350 (155~1,600)		2,370 (160~2,390)		2,750 (160~2,780)		
	運転電流(A)	6.60		7.55		8.55		14.4		7.25		12.7		14.7		
	運転音 (dB:音響パワーレベル)	58	57	60	58	60	59	64	62	61	61	65	66	68	69	
	冷房面積の目安	鉄筋アパート 南向き洋室 15 m ² /9畳		17 m ² /10畳		19 m ² /12畳		25 m ² /15畳		28 m ² /17畳		39 m ² /23畳		43 m ² /26畳		
	木造 南向き和室 10 m ² /6畳		11 m ² /7畳		13 m ² /8畳		16 m ² /10畳		18 m ² /11畳		25 m ² /15畳		29 m ² /17畳			
暖房	定格能力(kW)	標準 2.2 (0.4~4.1)		2.8 (0.4~4.7)		3.6 (0.4~4.8)		4.2 (0.5~4.8)		5.0 (0.5~7.3)		6.7 (0.6~9.4)		7.1 (0.6~9.4)		
	低温	3.0		3.4		3.5		3.7		5.3		6.8		6.8		
	定格消費電力(W)	標準 465 (125~1,320)		630 (125~1,410)		870 (125~1,440)		1,200 (145~1,440)		1,430 (145~2,690)		1,940 (150~3,440)		2,420 (150~3,440)		
	低温	1,170		1,250		1,270		1,350		2,380		3,040		3,040		
	運転電流(A)<最大>	5.15<15.0>		7.00<15.0>		9.65<15.0>		12.5<15.0>		7.25<15.0>		9.85<17.0>		12.3<17.0>		
運転音 (dB:音響パワーレベル)	60	58	61	58	62	58	64	64	64	62	67	65	67	69		
暖房面積の目安	鉄筋アパート 南向き洋室 10 m ² /6畳		13 m ² /8畳		16 m ² /10畳		19 m ² /12畳		23 m ² /14畳		30 m ² /18畳		32 m ² /20畳			
	木造 南向き和室 8 m ² /5畳		10 m ² /6畳		13 m ² /8畳		15 m ² /9畳		18 m ² /11畳		24 m ² /15畳		26 m ² /16畳			
通年エネルギー消費効率		5.8		5.8		5.8		4.9		4.9		5.0		5.0		
区分名		I		I		I		Ⅲ		Ⅲ		Ⅲ		Ⅲ		
質量(kg)		10.5	17.5	10.5	20	10.5	20.5	10	22	10.5	25	11.5	38	11.5	38	
外形寸法 (高さ×幅×奥行) (mm)	室内ユニット	249×790×340														
	室外ユニット	539×675×240			539×655×275						551×780×289			630×799×299		

- この仕様値は、JIS C 9612 : 2013(日本産業規格)に基づいた数値です。
- 室外ユニットの幅の寸法には配管接続口部分を含んでいません。
- リモコンで「停止」のときの消費電力は電源が単相100Vの場合0.80W、単相200Vの場合0.90Wです。
(タイマー予約時、カビみはり、おはようチャージ設定時：約1W、室温みはり中：約3W)
- 無線LANランプ点灯中、「停止」のときの消費電力は約1Wです。
- 室外ユニットを、硫化ガス、機械油の多い所、悪臭や有毒ガスの発生する所、積雪の多い地域でご使用される場合は販売店へご相談ください。

著作権など

■ 無線LAN部

無線LAN規格・・・IEEE802.11 b/g/n
周波数範囲……………2.4 GHz帯
暗号化方式……………WPA™/WPA2™/WPA3™

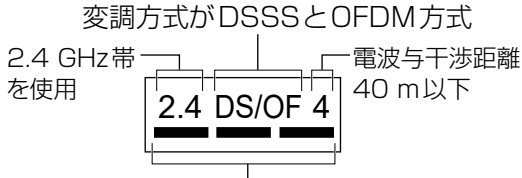

2.4 GHzの帯域を使用し、かつ移動体識別装置の帯域を回避可能であることを意味する

■ Bluetooth®部

バージョン …… Bluetooth 5.0
(Bluetooth Low Energy)
接続周波数 …… 2.4 GHz band

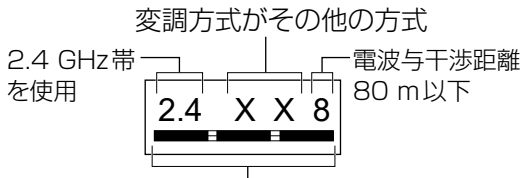

2.4 GHzの帯域を使用し、かつ移動体識別装置の帯域を回避不可であることを意味する

- AndroidおよびGoogle PlayはGoogle LLCの商標または登録商標です。
- IOSは米国その他の国や地域におけるCiscoの商標または登録商標であり、ライセンス許諾を受けて使用されています。
- iPhoneは、米国および他の国々で登録されたApple Inc.の商標です。iPhoneの商標は、アイホン株式会社のライセンスに基づき使用されています。
- App StoreはApple Inc.のサービスマークです。
- Bluetooth®のワードマークおよびロゴは、Bluetooth SIG, Inc.が所有する登録商標です。
- “WPA™”、“WPA2™”および“WPA3™”は、“Wi-Fi Alliance®”の商標です。
- パナソニック株式会社は、これらのマークをライセンスに基づいて使用しています。その他の商標およびトレードネームは、それぞれの所有者に帰属します。
- その他、本書に記載されている各種名称、会社名、商品名などは各社の商標または登録商標です。なお、本文中では™、®マークは一部記載していません。

■ ソフトウェアについて

本製品は、以下の種類のソフトウェアから構成されています。

- 1) パナソニック株式会社(以下パナソニック)により、またはパナソニックのために開発されたソフトウェア
- 2) 第三者が保有しており、パナソニックにライセンスされたソフトウェア
- 3) ソースコード公開が必須とされない条件にてライセンスされたオープンソースソフトウェア

上記3)に分類されるソフトウェアは、これら単体で有用であることを期待して頒布されますが、「商品性」または「特定の目的についての適合性」についての黙示の保証をしないことを含め、一切の保証はなされません。

ソフトウェアの最新ライセンス条件について確認される場合は、以下のURLおよびQRコードで直接ご確認いただけます。

<https://panasonic.jp/s/a/alh>



こんなときは

リモコンが使えないとき

本体で応急運転ができます。

- ① 電源プラグの差し込みを確認する。
- ② 前面パネルを開けて、応急運転ボタンを押す。

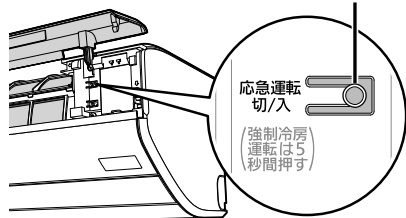

■ 止めるとき
もう一度押す。

- 設定温度 25℃ の自動運転となり、温度や風量・風向は調節できません。
 - ・ 風量は「風量自動」になります。
 - ・ 風向はリモコンで設定していた風向になります。
- 電源プラグを抜き差しすると、風量と風向は自動になります。
- 応急運転ボタンを5秒間、長押しすると、強制冷房運転になります。(据付工事業者用ですので、ふだんは使用しないでください)

リモコンは、お近くの販売店でお買い求めください。

品番：ACRA75C27500X

希望小売価格(税込)：5,500円

(2024年10月現在)

室外ユニットに背面金網を取り付けたいとき

- お買い上げの販売店へ取り付けをご依頼ください。(別売品)

室内ユニットのランプを暗めにしたとき

決定 を5秒間、長押しする(受信音“ピツ”)

■ 元に戻すとき

もう一度 **決定** を5秒間、

長押しする。



- お買い上げ時の明るさで、「AI快適エコナビ」を設定しているときは、明るさ自動調節機能が働きます。(P.38)

停電などで電源が切れたとき

- 運転は停止します。通電後、改めて運転してください。通電時、上下風向ルーバーは閉じません。閉じたいときは、停止ボタンを押してください。
- タイマー予約は、取り消されます。通電後、予約し直してください。(P.17、29)
- おはようチャージ設定時は、本体に記憶していた時刻情報が消去されるため、予熱運転が始まりません。通電後、おはようチャージを設定し直してください(P.25)。時刻情報が本体に送信されます。
- 室温みはりは、本体に記憶していた設定が取り消されるため動作しません。通電後、室温みはりを設定し直してください。(P.15)

長期使用製品安全表示制度に基づく本体表示について

経年劣化により、危害の発生が高まるおそれがあることを注意喚起するために、電気用品安全法で義務付けられた以下の表示を本体の銘板近傍に行っています。



本体銘板
【製造年】は西暦4桁で表示しています。



【設計上の標準使用期間】※
10年
設計上の標準使用期間を超えてお使いいただいた場合は、経年劣化による発火・けが等の事故に至るおそれがあります。

※【設計上の標準使用期間】とは？

- ・ 運転時間や温湿度など、以下の標準的な使用条件に基づく経年劣化に対して、製造した年から安全上支障なく使用することができる標準的な期間です。
- ・ 設計上の標準使用期間は、無償保証期間とは異なります。また、一般的な故障を保証するものでもありません。

■ 標準使用条件… JIS C 9921-3 「ルームエアコンディショナの設計上の標準使用期間を設定するための標準使用条件」による

環境条件	電源電圧/周波数		製品の定格電圧による/50 Hzまたは60 Hz	
	室内	温度	冷房 27℃(乾球温度)	暖房 20℃(乾球温度)
	湿度	冷房 47%(湿球温度19℃)	暖房 59%(湿球温度15℃)	
屋外	温度	冷房 35℃(乾球温度)	暖房 7℃(乾球温度)	
	湿度	冷房 40%(湿球温度24℃)	暖房 87%(湿球温度6℃)	
設置条件	製品の据付工事説明書による標準設置			
負荷条件	住宅	木造平屋、南向き和室、居間		
	部屋の広さ	製品能力に見合った広さの部屋(畳数)		
想定時間	1年間の使用日数	東京モデル 冷房 6月2日から9月21日までの112日間	暖房 10月28日から4月14日までの169日間	
	1日の使用時間	冷房 9時間/日	暖房 7時間/日	
	1年間の使用時間	冷房 1,008時間/年	暖房 1,183時間/年	

設置状況や環境、使用頻度が上記の条件と異なる場合、または、本来の使用目的以外でご使用された場合は、設計上の標準使用期間より短い期間で経年劣化による発火・けが等の事故に至るおそれがあります。

保証とアフターサービス

よくお読みください

使いかた・お手入れ・修理などは

■ **まず、お買い上げ先へご相談ください。**

■ **転居や贈答品などでお困りの場合は、裏表紙の各ご相談窓口へご相談ください。**

お買い上げの際に記入されると便利です

販売店名	お買い上げ日	年	月	日
電話 () -				

修理を依頼されるときは

「よくあるお問い合わせ」(P.43、44)「故障かな?」(P.45～50)「タイマーランプが点滅するときは」(P.51)でご確認のあと、直らないときは、運転停止後、電源プラグを抜いて、お買い上げ日と右の内容をご連絡ください。

●製品名 ルームエアコン

●品番 CS-○○○○

品番表示



●異常の内容 できるだけ具体的に

●保証期間中は、保証書の規定にしたがって出張修理いたします。

保証期間：お買い上げ日から本体1年間(ただし、冷媒回路については5年間です)

●保証期間終了後は、診断をして修理できる場合はご要望により修理させていただきます。

※修理料金は次の内容で構成されています。

※補修用性能部品の保有期間 **10年**

当社は、このルームエアコンの補修用性能部品(製品の機能を維持するための部品)を、製造打ち切り後10年保有しています。

技術料 診断・修理・調整・点検などの費用

部品代 部品および補助材料代

出張料 技術者を派遣する費用

■ 「よく冷えない」症状で依頼される場合は

より早くご相談にお応えするため、事前に冷房チェック運転を行ってください。

冷房・除湿・冷房除湿の運転
または停止中に

● **本体リセット**

先の細いもので、**5秒間、長押し**する(本体から“ピッ”と音が鳴るまで)

● **運転(緑)点滅**

冷房チェック運転が始まります。

約10分～13分間

● **お知らせ音がするとき**

冷房・除湿・冷房除湿が正常に運転できない要因があります。

▶ **お知らせ音が、次のどちらかご連絡ください。**

ピッピッピッピッ	冷媒の不足など
ピーピーピー	エアフィルターの目詰まりなど

● **お知らせ音・運転ランプの点滅は、約3分間で止まります。**

● **お知らせ音がしないとき**

故障かな?(P.45、46)を再度ご確認ください。うえ、冷えない場合はご相談ください。

● 冷房チェック運転やお知らせ音、運転ランプの点滅を途中で止めたいとき 停止ボタンを押す。

室内ユニットのクリーニングをご要望される場合は

お買い上げの販売店、または修理ご相談窓口(裏表紙)へご相談ください。

(ただし、室内ユニットの取りはずしができない等、設置状況によっては対応できないことがあります)

こんなときは / 長期使用製品安全表示制度に基づく本体表示について

保証とアフターサービス

ご相談窓口 / 商品登録

使いかた・お手入れ・修理などはまず、お買い上げ先へご相談ください。
転居や贈答品などでお困りの場合は、次の窓口にご相談ください。

サポート総合窓口

<https://panasonic.jp/support/>

エアコン
使い方・お手入れなどのご相談窓口

フリーダイヤル **0120-878-692** パナは ロクキュウニ 受付時間 9:00~18:00
月曜日~土曜日 (祝日・正月三が日を除く)

■上記電話番号がご利用いただけない場合 **06-6907-1187**
■FAX フリーダイヤル ☎ **0120-878-236**

Help desk for foreign residents in Japan
Tokyo (03) 3256-5444 Osaka (06) 6645-8787
Open: 9:00 - 17:30 (closed on Saturdays/Sundays/national holidays)

修理に関するご相談窓口

フリーダイヤル **0120-878-554** パナは イイヨ 受付時間 9:00~18:00
月曜日~土曜日 (祝日・正月三が日を除く)

■上記電話番号がご利用いただけない場合 **03-6633-6700**

<https://panasonic.jp/support/repair.html>

アプリの初期設定に関するお問い合わせ

フリーダイヤル **0120-878-832** パナは ハチサンニ 受付時間 9:00~18:00
月曜日~土曜日 (祝日・正月三が日を除く)

・掲載サイトおよび動画の視聴は無料ですが、通信料金はお客様のご負担となります。(パケット定額サービスに未加入の場合、高額になる可能性があります)
・ご使用の回線 (IP 電話やひかり電話など) によっては、回線の混雑時に数分で切れる場合があります。
・上記のURLはお使いの携帯電話等により、正しく表示されない場合があります。

【ご相談窓口におけるお客様の個人情報のお取り扱いについて】

パナソニック株式会社およびグループ関係会社は、お客様の個人情報をご相談対応や修理対応などに利用させていただき、ご相談内容は録音させていただきます。また、折り返し電話をさせていただくために発信番号を通知いただいております。なお、個人情報を適切に管理し、修理業務等を委託する場合や正当な理由がある場合を除き、第三者に開示・提供いたしません。個人情報に関するお問い合わせは、ご相談いただきました窓口にご連絡ください。

パナソニックの会員サイト「**CLUB Panasonic**」で「**商品登録**」をお願いします

特典

- お持ちの家電商品、消耗品情報が一元管理できる!
- 登録商品に関するお知らせやサポート情報が入手できる!
- 登録者限定のキャンペーンに参加できる!

詳しくはこちら

<https://club.panasonic.jp/aiyo/>



- 保証書用封筒に記載されている QRコードを読み取っていただくと、品番登録と製造番号を入力する必要がなく、簡単に登録していただけます

QRコード

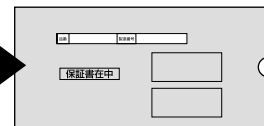

・QRコードは、株式会社デンソーウェーブの登録商標です。

愛情点検

長年ご使用のルームエアコンの点検を!



こんな症状は
ありませんか

- ブレーカーがたびたび切れる。
- 運転中にこげ臭いにおいがする。
- 室内ユニットから水が漏れる。
- 電源コードやプラグが異常に熱くなり、変色している。
- 室内や室外ユニットの取り付け部分が腐食したり、取り付けがゆるんでいる。
- 異常な音や振動がする。
- その他の異常や故障がある。

ご使用
中止

事故防止のため電源プラグを抜いて、必ず販売店へ点検をご依頼ください。



家庭用エアコンにはGWP (地球温暖化係数) が675のフロン類 (R32) が封入されています。地球温暖化防止のため、移設・修理・廃棄等に当たってはフロン類の回収が必要です。

- これは、エアコンに温暖化ガス (フロン類) が封入されていることを認識いただくための表示です。
- 取りはずし時には、フロン類の回収が必要です。また、廃棄時は、家電リサイクル法に基づく適正な引渡しをしていただくと、確実にフロン類の適正処理がされます。

廃棄時にご注意
願います!

家電リサイクル法では、お客様がご使用済みのルームエアコンを廃棄される場合は、収集・運搬料金、再商品化等料金をお支払いいただき、対象商品を販売店等に適正に引き渡すことが求められています。

パナソニック株式会社 住宅システム機器事業部

〒525-8520 滋賀県草津市野路東2丁目3番1-1号

© Panasonic Corporation 2024

ACXF55-40950
CS1024N0