

取扱説明書

ルームエアコン(家庭用)



室内ユニット品番

CS-LX224D	CS-LX254D	CS-LX284D	CS-LX364D	CS-LX404D2	CS-LX564D2
CS-LX634D2	CS-LX714D2	CS-LX804D2	CS-LX904D2		
CS-224DLX	CS-254DLX	CS-284DLX	CS-364DLX	CS-404DLX2	CS-564DLX2
CS-634DLX2	CS-714DLX2	CS-804DLX2	CS-904DLX2		

室外ユニット品番

CU-LXシリーズ CU-DLXシリーズ



このたびは、パナソニック製品をお買い上げいただき、まことにありがとうございます。

- 取扱説明書をよくお読みのうえ、正しく安全にお使いください。
- ご使用前に「安全上のご注意」(P.4～6)を必ずお読みください。
- 保証書は「お買い上げ日・販売店名」などの記入を確かめ、取扱説明書、据付工事説明書とともに大切に保管してください。
- 商品の品番は、本体の品番表示(P.82)と仕様(P.78～79)でご確認ください。

保証書・据付工事説明書 別添付

パナソニックの会員サイト
「**CLUB Panasonic**」で
「**商品登録**」をお願いします
詳しくは裏表紙をご覧ください



「AI快適おまかせ」ボタンを押すだけで

季節や屋外温度に合わせて、かしこく運転モードと設定温度を選択。

梅雨時期や夏場の湿度コントロールはもちろん、冬は屋外の空気中にある水分一年を通して快適にお使いいただけます。



ナノイーX

肌のうるおいを保ち、部屋の空気をキレイにします。(P.60)

換気

冷房や暖房などの運転中に排気換気または給気換気をすることができます。(P.57)

音声

リモコンの操作内容などを音声でお知らせ。音量を変えたいとき、音声を止めたいときは→P.44

年中快適

を取り込んで加湿。

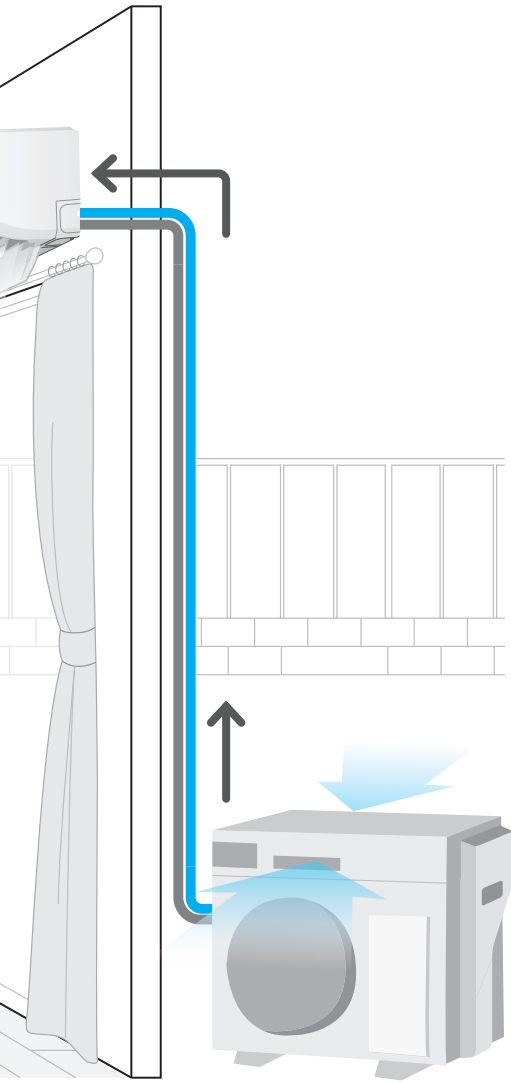

「エオリア アプリ」

エアコン操作を
スマートフォンで！
(P.30)



もくじ

ページ

確認と準備	安全上のご注意	4
	使用上のお願い	7
	各部の名前と役割	8
	●付属品 リモコンを準備する	11
使いかた	AI 快適おまかせで運転する	12
	運転モードを選んで運転する	14
	AI 快適機能で自動調節する	16
	風向・風量を調節する	17
	●パワフル・ロング ●風よけ・風あて	
	もっと、強く運転する	19
	集中しやすい温度環境にする	20
	部屋のにおいを軽減する	21
	加湿・加湿美肌を運転する	22
	換気切送風を運転する	23
	タイマーを予約する	24
	●おやすみ切タイマー ●入タイマー/切タイマー	
	停止中に「みはり」機能を動作させる	26
●カビみはり ●室温みはり		
温度などを見る(お知らせ)	28	
エオリア アプリを使う	30	
お買い上げ時の設定を変更する(メニュー)	35	
お手入れ	おそうじ運転を使いこなす	46
	●手動おそうじ運転 ●おでかけクリーン ●おそうじタイマー	
	お手入れ	48
もっと詳しく	AI 快適おまかせ	52
	冷房切換	53
	除湿切換	54
	暖房	55
	●エネチャージ ●霜取り運転	
	加湿・美肌	56
	換気切換	57
	「AI 快適」「AI 快適エコナビ」	58
	「ナノイーX」	60
	風向・風量自動時の風の動き	61
	おそうじ機能	64
	タイマーなどの優先動作	66
	必要なとき	こんなときは
よくあるお問い合わせ		68
故障かな?		70
タイマーランプが点滅するときは		77
仕様		78
著作権など		80
長期使用製品安全表示制度に基づく本体表示について		81
保証とアフターサービス		82
ご相談窓口/商品登録		裏表紙

安全上のご注意①

必ずお守りください

人への危害、財産の損害を防止するため、必ずお守りいただくことを説明しています。

■ 誤った使い方をしたときに生じる危害や損害の程度を区分して、説明しています。



警告

「死亡や重傷を負うおそれがある内容」です。



注意

「軽傷を負うことや、財産の損害が発生するおそれがある内容」です。

■ お守りいただく内容を次の図記号で説明しています。



してはいけない内容(禁止事項)です。



実行しなければならない内容(強制事項)です。



火災や感電、 大けがを防ぐために



警告

異常・故障時



必ず守る

- すぐに使用を中止し、電源プラグを抜くまたはブレーカーを切る(発煙・発火・感電の原因)

異常・故障例

- ・ ブレーカーがたびたび切れる。
- ・ こげ臭いにおいがする。
- ・ 電源のプラグ・コードが異常に熱くなる。
- ・ 異常な音がする。ガタガタと振動する。
- ・ タイマーランプが点滅する。
- ・ 室内ユニットから水が漏れる。
- ・ 風量が調節できない。
- ・ 運転しても、すぐに停止する。
- ・ 停止ボタンを数回押ししても風が止まらない。

すぐ、販売店に点検・修理を依頼してください。
タイマーランプが点滅するときは、P.77の内容にしたがって対応してください。

電源のプラグ・コード



禁止

- 途中で接続したり、延長コードの使用、タコ足配線をしない
- 束ねたり、無理に曲げたりしない
- ぬれた手で抜き差ししない
- 運転中にプラグを抜かない
- コードを持って抜かない(感電や、放電・絶縁不良・断線などによる発熱・発火・火災の原因)



必ず守る

- 破損した場合は、使用せず販売店に修理を依頼する
- プラグは、根元まで確実に差し込む
- 定期的にプラグのほこりを乾いた布でふき取る(接触不良・絶縁不良による発熱・発火・火災や、接触不良による感電の原因)



お手入れ時



禁止

- お客様自身で、工具を使った分解掃除、内部洗浄はしない(水漏れや発煙、発火の原因)
- お買い上げの販売店またはパナソニック修理ご相談窓口にご相談ください。



運転時や取り扱い時



禁止

- リモコンを乳幼児の手の届く所に置かない(乾電池を取り出し、誤飲するおそれ)
- リモコンの乾電池の⊕⊖を逆に入れない(ショートによる発火や液漏れの原因)
- 室内ユニットの左右風向ルーバーより奥に、指や棒などを入れない
- 室外ユニットの吹出口に、指や棒などを入れない(内部でファンが高速回転しているため、けがをする原因)
- 長時間、冷風を体に直接当てたり、体を冷やしすぎたりしない(体調不良の原因)
・ 特に、ご自身で調節できない乳幼児や身体の不自由な方・高齢者などにはご注意ください。

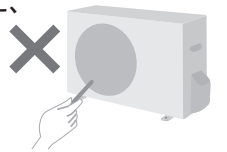

- 室外ユニットの上に乗ったり、物を載せたりしない(転落や落下の原因)
・ 特にベランダなど高い場所に設置の場合はご注意ください。



警告

室内ユニット

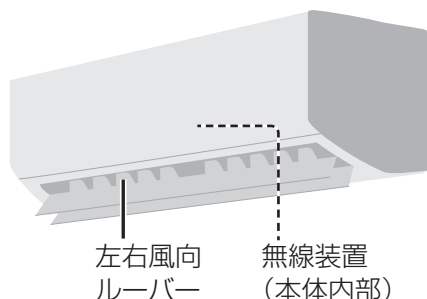

無線装置



禁止

- 室内ユニットに医療機器や自動制御機器（自動ドア、火災警報器など）を近づけない（室内ユニットからの電波が機器に影響を及ぼすことがあり、誤動作による事故の原因）



必ず守る

- 心臓ペースメーカーを装着している方は、装着部を室内ユニットから 15 cm 以上離す（室内ユニットからの電波による誤作動の原因）

据え付けや移設・修理時

必ずお買い上げの販売店
または専門業者に依頼してください



必ず守る

販売店や専門業者に次のことを確認する

- エアコン専用の電源コンセントおよびブレーカーが単独で使われていること（火災の原因）
- アースや漏電しゃ断器が設置されていること（感電の原因）
- 冷媒が漏れていないこと（冷媒が火気に触れると、有毒ガスの発生や火災の原因）
 - ・ 通常は漏れませんが、冷えない・暖まらない場合は漏れている可能性があるため、販売店にご相談ください。
- 指定冷媒が使用されていること（指定以外の冷媒を使用すると、機器の故障や破裂、けがなどの原因）



本体に付属のリモコン以外で遠隔操作をするとき

宅外やエアコン設置場所以外の部屋から操作するときは、エアコンやその周辺、在室する人などの状態を確認することができません。また、無線通信を利用するため通信環境や使用状況、ネットワーク障害などにより、遠隔操作がご利用できない場合があります。場合によっては、人などが死亡・重傷を負ったり、財産の損害が発生したりするおそれがあります。事前に安全を十分確認してお使いください。



必ず守る

事前に以下の内容を確認しておく

- 電源プラグが確実に差し込まれていること。プラグにほこりがたまっていないこと（接触不良や絶縁不良によるプラグからの発熱や発火、火災の原因）
- 他の人が設定したタイマー予約などの設定状況（思わぬ運転や停止により、体調をくずす原因。動植物に悪影響を及ぼす原因）
- エアコンに異常がないこと。風の変化があっても、人や部屋に悪影響がでないこと（飛びやすい物がない等）（風により物が落下し、火災やけが、家財汚損の原因）
- 遠隔操作ができなくても、人や財産などに悪影響がでないこと（運転や停止ができず、体調をくずす原因。動植物に悪影響を及ぼす原因）
 - ・ 操作が必要な場合は、付属のリモコンで操作してください。
 - ・ 乳幼児や身体の不自由な方・高齢者などご自身でリモコン操作ができない方のみで在室している場合は、ご利用にならないでください。

操作前・操作中に以下の内容を確認する

- 人がいることが分かっているときは、室外から運転や停止することを知らせておく（台などに乗っていた場合、突然の運転や停止に驚いて落下・転倒の原因。また、急激な外気温・室温の変化等により、体調をくずす原因）
 - ・ 温度調節や停止は、付属のリモコンでも操作できます。
- こまめに設定内容や運転状況を確認する（急激な外気温・室温の変化等により、体調をくずす原因。動植物に悪影響を及ぼす原因）
 - ・ 操作が反映されなかった場合は、付属のリモコンで操作してください。
 - ・ エラーが表示されたときは、運転を停止し、お買い上げの販売店にご相談ください。エアコンが停止していることを再確認してください。

安全上のご注意②

必ずお守りください



漏電やけがを
防ぎ、家財などを
守るために

⚠️ 注意

運転時や取り扱い時



禁止

- 落雷のおそれがあるときは、運転を停止して、エアコンに触れない
(感電の原因)
- 直接水洗いしたり、水の入った容器を載せたりしない
(水が中に入ると感電や発火の原因)
- 室内ユニット・室外ユニットのアルミ部分に触らない
(手を切る原因)
- 据付台を破損したままで使用しない
(室外ユニットや据付台の落下・転倒の原因)
- 風を動植物に直接当てない
- 室内ユニットの下に電気製品や家財などを置かない
(水滴が落ちる場合があり、汚損や故障の原因)
・ テレビやベッドなどを置かないでください。
- 湿度が高いとき(80%以上)に、窓や戸を開けたままで冷房や除湿を長時間運転しない
(室内ユニットから水滴が落ちて家財などを汚損する原因)
・ 特に雨の日や梅雨の時期にはご注意ください。
- 床などにワックスをかけるときは運転しない
(内部にワックス成分が付着すると、結露による水漏れや水飛びの原因)
・ ワックスをかけた後は窓やドアを開けて十分に換気後、運転してください。
・ 換気にはエアコンの換気機能を使わないでください。
- ドレンホースは排水を確実にし、先端をふさがない
(室内ユニットから水漏れする原因)
・ 虫や落ち葉などが詰まらないようご注意ください。
- 精密機器や食品、動植物、美術品の保存などに使わない
(品質低下などの原因)

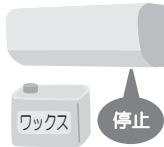

ワックス

停止



必ず守る

- 長期間使用しないときは電源プラグを抜く
(ほこりによる発熱や発火の原因)
- 燃焼器具は風が直接当たらない場所で使用する
(不完全燃焼の原因)
- 燃焼器具と一緒に運転するときは窓を開けてこまめに換気する
(酸素不足による頭痛などの原因)

室内ユニット

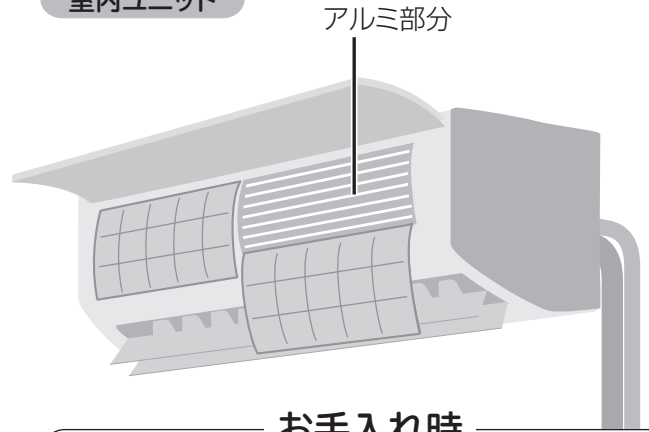

アルミ部分

お手入れ時



禁止

- 不安定な台に乗らない



必ず守る

- 運転を停止し、電源プラグを抜く
(ファンが高速回転しているため、けがをする原因)
- 前面パネルの水洗い後は、水気を十分ふき取る
(漏電の原因)

据え付け・移設時



必ず守る

- 可燃性ガスの漏れるおそれのない場所に、据え付けされていることを確認する
(万一ガスが漏れてユニットの周囲にたまると、発火の原因)

室外ユニット

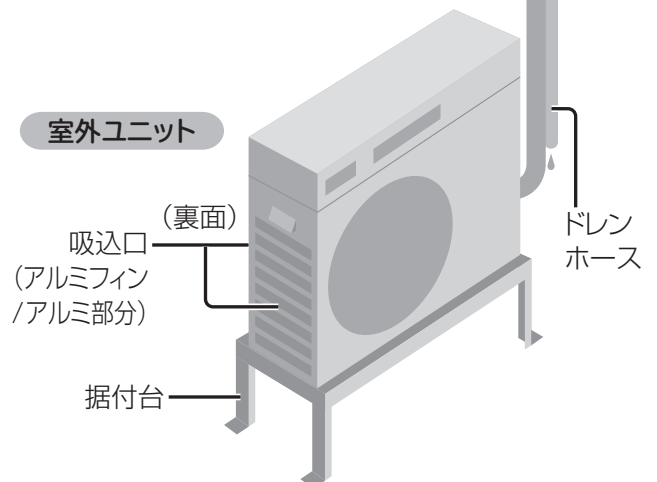

(裏面)

吸込口
(アルミフィン
/アルミ部分)

据付台

ドレン
ホース

使用上のお願い

使用上のお願い
安全上のご注意

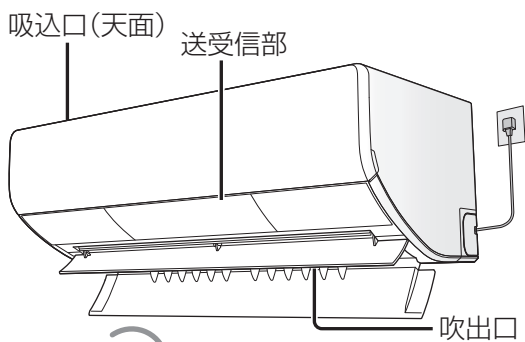

**リモコンは
室内ユニットの
送受信部に向けて!**

操作は、室内ユニット正面から
7 m以内で行ってください。

●受信は音でお知らせします。

受信音	お知らせしている内容
ピッ	運転開始や設定、設定の取り消し
ピッピッ	設定温度・設定湿度の上限 または下限
ピー	停止

●リモコンホルダー(付属品)

リモコンを壁などに取り付けることができます。取り付け場所で、リモコンのお知らせボタンを押し、送受信できること(リモコンに室温などの表示が出ることを確認してから)取り付けしてください。取り付け後、部屋の環境変化などによって、送受信しないことがあります。

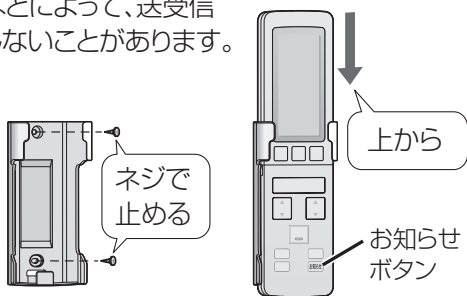

✓ **まず、室内・室外ユニット周辺の確認を!**

〈室内ユニット〉

- 吸込口・吹出口付近がタンスなどでふさがれていませんか?
- 火災警報器は吹出口から1.5 m以上離れていますか?
- テレビやラジオは、1 m以上離れていますか?
(映像の乱れ、雑音の原因)

〈リモコン〉

- 他のリモコンのボタンが押されていませんか?
(リモコンラックなどに当たって押されていると、混信して送受信できない原因)
- 複数台のエアコンを使うときは、混信を防ぐ設定にできます。(P.36)



〈室外ユニット〉

- 吸込口や吹出口が積雪や植木鉢などでふさがれていませんか?
- ドレンホースの先端(排水口)がふさがれていませんか?
また、排水したときに、動植物に影響がでませんか?
- 吹出口からの風が、周囲の迷惑になったり動植物に直接当たったりしませんか?
- テレビやラジオは、2 m以上離れていますか?
(映像の乱れ、雑音の原因)

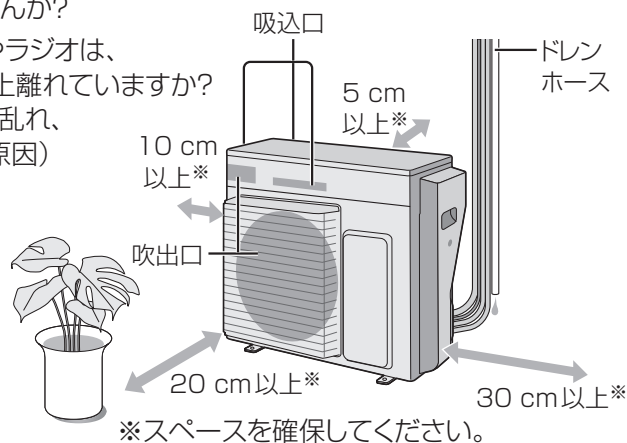

※スペースを確保してください。

- 油煙の多い場所への設置は避けてください。
(調理場や機械工場など)
- 積雪の多い地域では、防雪対策をおすすめします。お買い上げの販売店へご相談ください。

リモコンの乾電池について

■ 乾電池は

- 寿命は約1年です。
消耗すると、送受信しにくくなったり、運転開始ボタンなどを押しても「停止」を表示したりします。
- 長期間、使わないときは、取り出してください。
(液漏れ防止のため)
- 乾電池が切れたときは、本体で応急運転ができます。(P.67)

■ 乾電池を交換するときは

- 単3形アルカリ乾電池(LR6タイプ)を2本同時に交換してください。(マンガン乾電池では、使用期間が短くなります)
- 充電式電池(Ni-Cd、ニッケル水素など)は使わないでください。(サイズ、形、性能の一部が異なるため)
- 交換後、日時を合わせてください。(P.11)

各部の名前と役割①

室内ユニット

- この製品は、遠隔操作をするための無線装置を搭載しています。

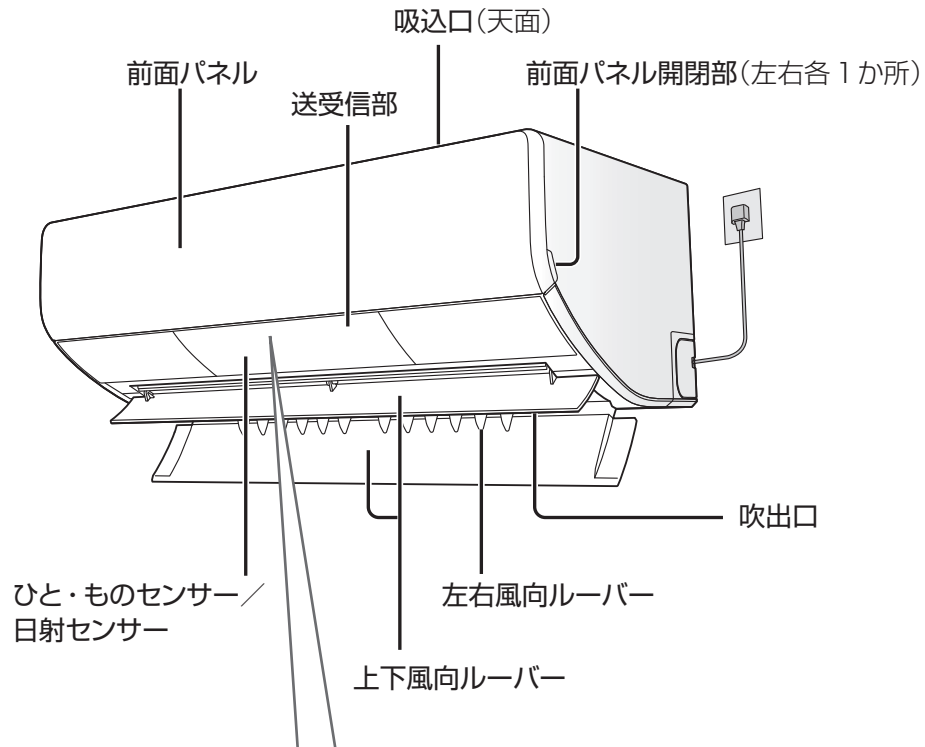





表示部(本体ランプ) 運転や設定の状況をお知らせ。本体に付属のリモコン以外で遠隔操作をしたときにも点灯・点滅することがあります。







 部屋の明るさに合わせて、ランプの明るさを自動調節します。

表示(色)	ランプ名	状態	お知らせしている内容
 (緑)	運転	点灯	AI快適おまかせの「しつど設定」「美肌」・冷房・しっとり冷房・除湿・冷房除湿・衣類乾燥・サーキュレーション暖房・サーキュレーション暖房加湿・暖房・暖房加湿・暖房美肌・加湿・加湿美肌・換気切送風運転中(P.12～15、22、23)
		点滅	AI快適おまかせ運転開始時・サーキュレーション暖房・サーキュレーション暖房加湿・暖房・暖房加湿運転開始時、または霜取り運転中(P.52、55)
 (橙)	タイマー	点灯	おやすみ切タイマー・入タイマー/切タイマー予約中(P.24、25)
		点滅	本体の異常(P.77)
 (青)	無線LAN	点灯	無線LANの通信ができる状態(P.30～34)
		点滅	無線接続の交信中
 (青)	ナノイーX	点灯	ナノイーX発生中(P.13、15、21～23、46、60、65)
 (橙)	おそうじ	点灯	フィルターおそうじ・内部クリーン運転中(P.46、64、65) ホース乾燥・加湿準備運転中(P.52、56、57)
		点滅	ダストボックスのお手入れ時期をお知らせ(P.48、49)

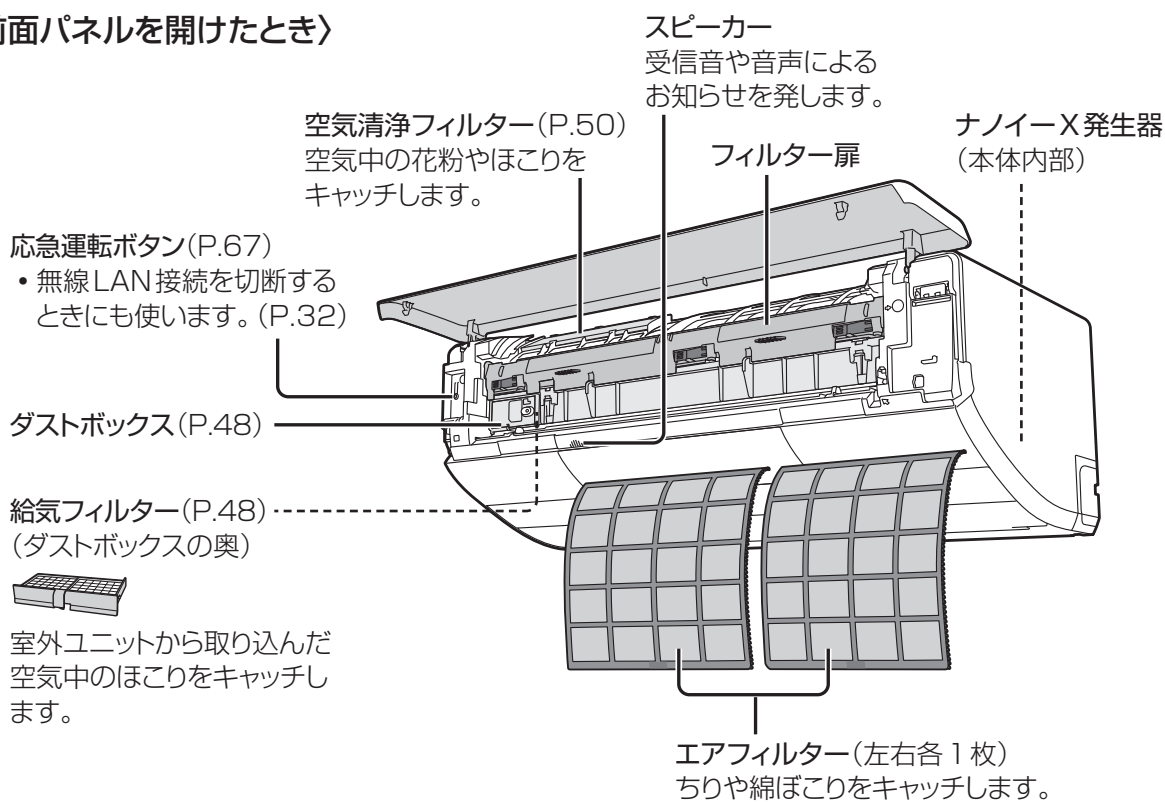
〈前面パネルを開けたとき〉

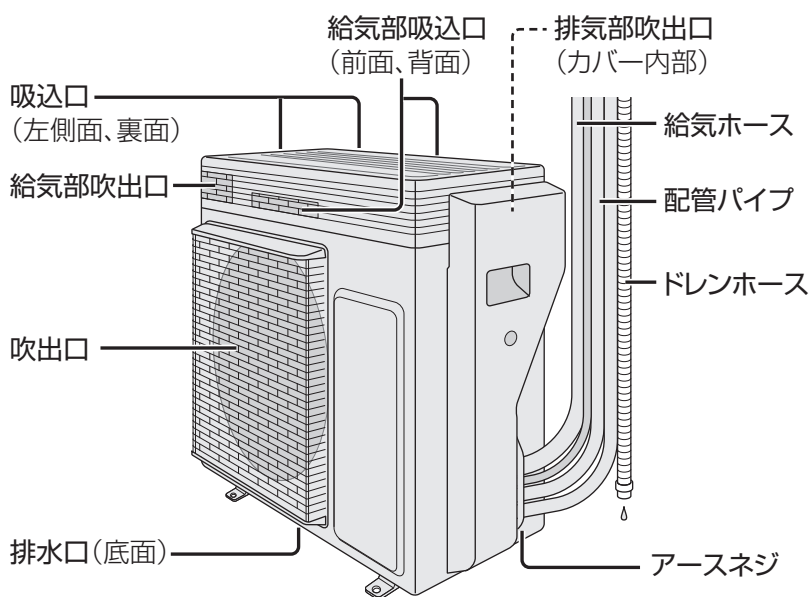

室外ユニット



付属品

- リモコン
- 単3形アルカリ乾電池 (2本)
… 1年未滿で消耗することがあります。
(最初に使用するために付属しています)
- リモコンホルダー
- リモコンホルダー取付用ネジ (2本)

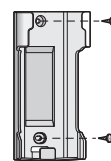

各部の名前と役割②

リモコン

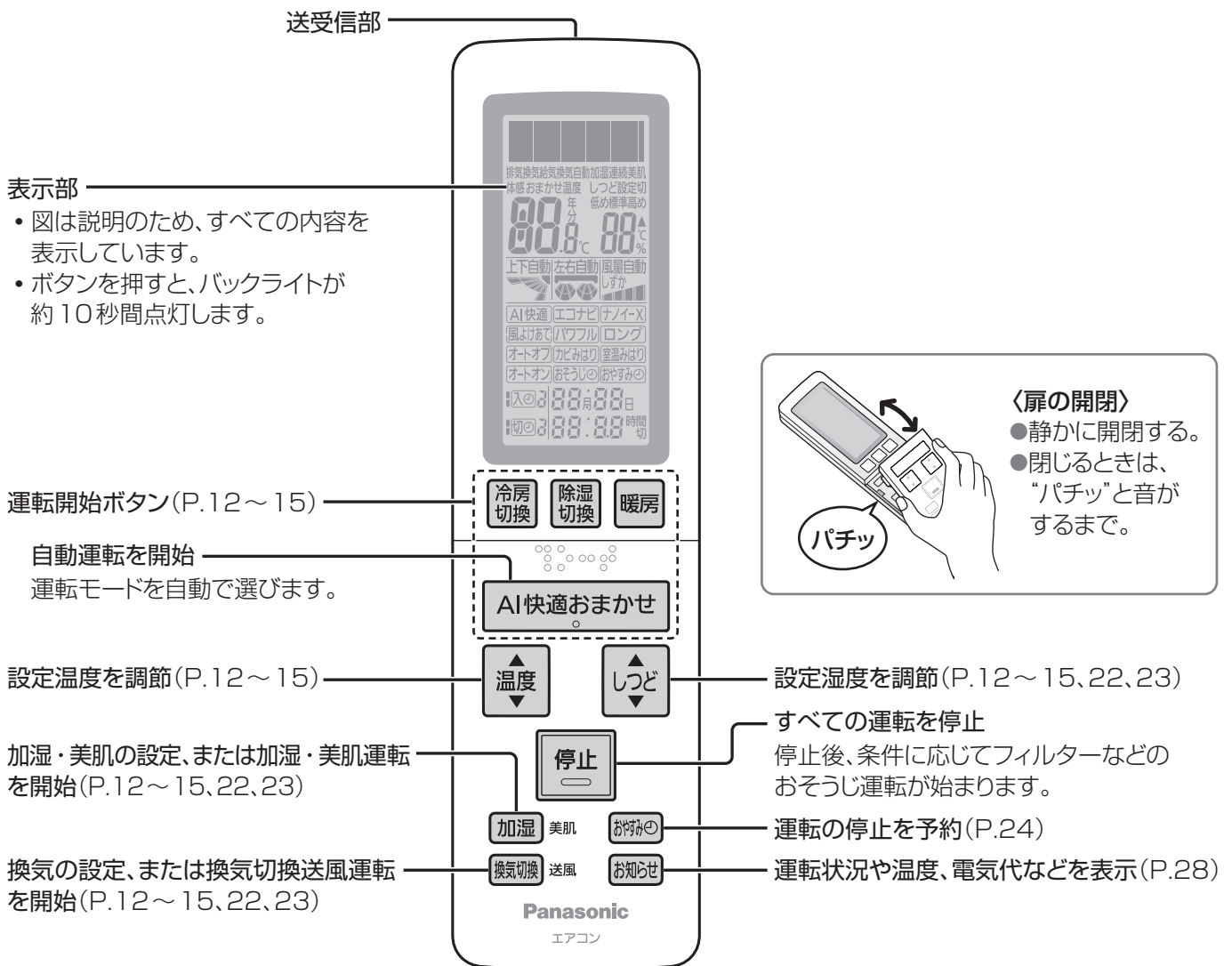

〈扉を開けたとき〉

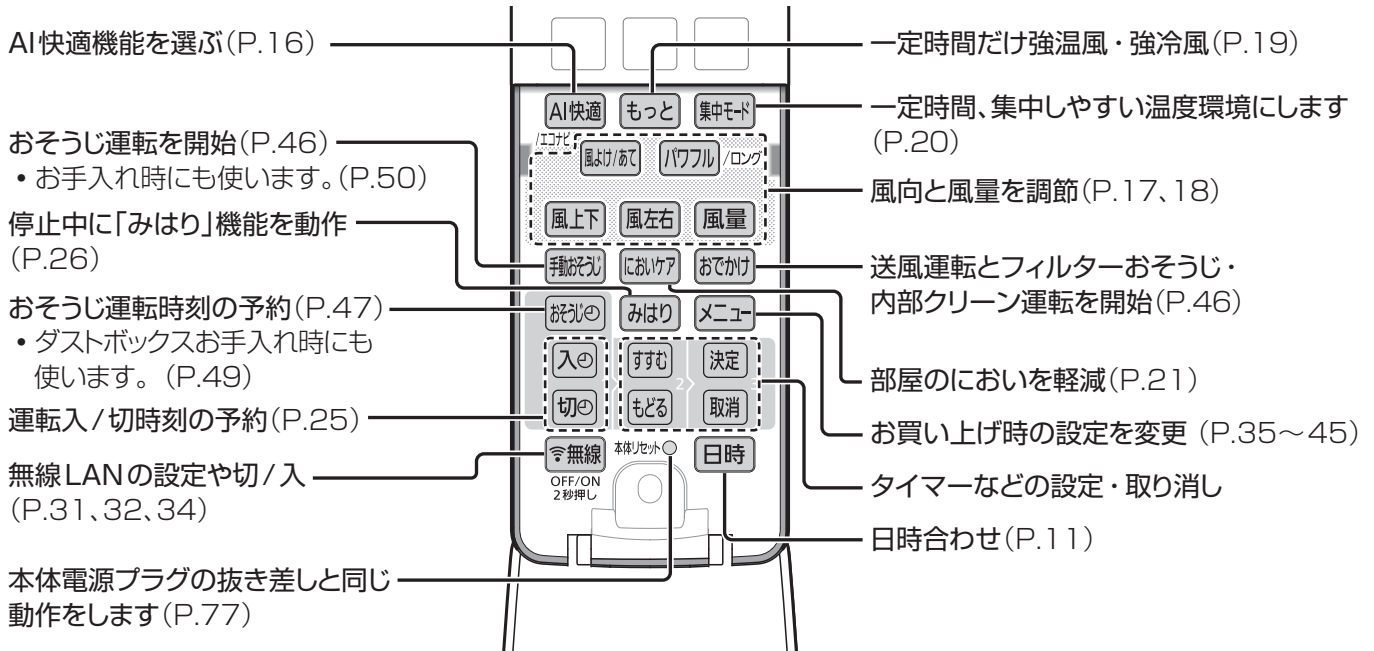

リモコンを準備する

リモコンを準備する
各部の名前と役割

リモコンに乾電池を入れる

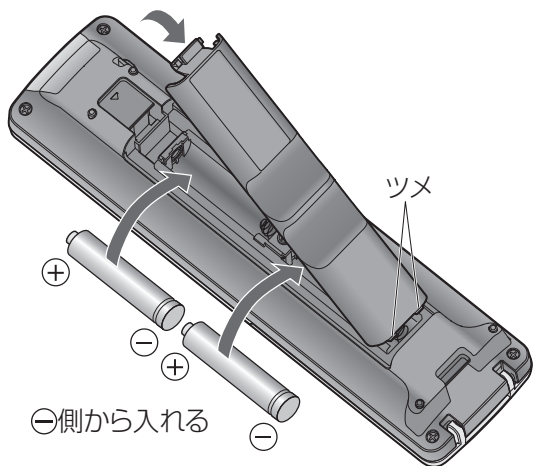

1 裏ぶたを開ける

2 乾電池を入れる
●表示が出ないときは、乾電池を入れ直す。

3 裏ぶたを閉める
●ツメを先に入れて“パチン”と音がするまで。

リモコン表示部

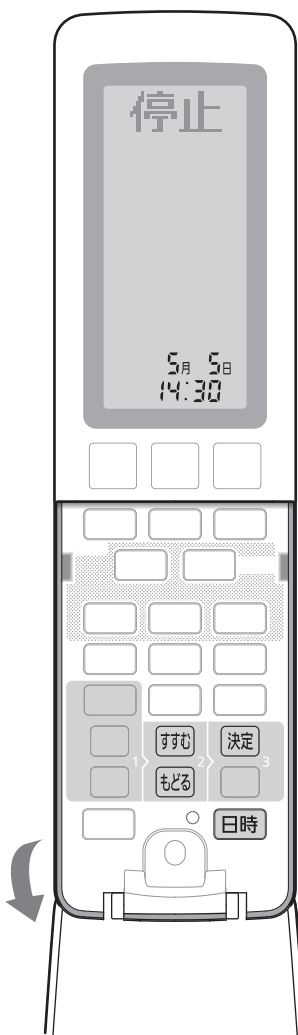

■途中で日時合わせを中止するとき

日時 (表示している内容で設定されます)

リモコンの日時を合わせる

AI快適おまかせ運転やタイマー予約、電気表示などを正しく動作させるため、年・月・日・時刻は必ず合わせてください。

1 **日時** 押す

例) 2024年5月5日
午後2時30分に合わせるとき

2 **すすむ** 年(西暦の下2けた)を合わせる
もどる ●長押しすると早送りできます。

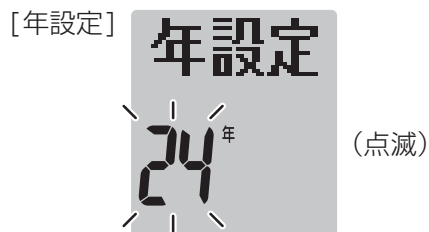

3 **決定** 確定する



4 上記2～3と同じ手順で月・日・時刻を合わせる。
(夜の12時は「0:00」)
●時刻を確定するときには、室内ユニットに向けて決定ボタンを押してください。日時情報が本体に送信されます。



●30秒間、ボタン操作がないと、表示している内容で設定されます。

「送信完了」を表示 **ピッ**



AI 快適おまかせで運転する

季節に合わせて運転モード(冷房・サーキュレーション暖房・暖房・冷房除湿のいずれか)を自動で選び、温度と湿度をかきこくコントロールします。お好みの湿度で運転する「しつど設定」と肌にやさしい湿度・風量・風向を自動でコントロールする「美肌」のいずれかが選べます。

準備：季節を正確に判断させるため、日時は合わせてください。(P.11)

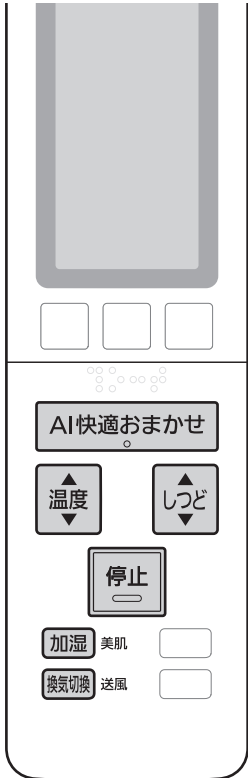

■ 運転を止めるとき



停止

■ 同時に換気自動が運転
できます(P.57)

屋外・室内の温度や環境に応じて、排気換気または給気換気を自動で選びます。

換気切替 送風 押すたびに



↑↓
(取り消し)

1 運転する

**AI 快適おまかせ
しつど設定**
お好みの湿度
で運転

**AI 快適おまかせ
美肌**
肌にやさしい
湿度・風量・風
向を自動でコン
トロール

AI 快適おまかせ

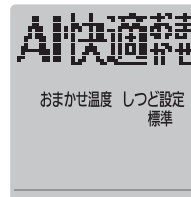

2 「しつど設定」または「美肌」を選ぶ

加湿 美肌

押すたびに

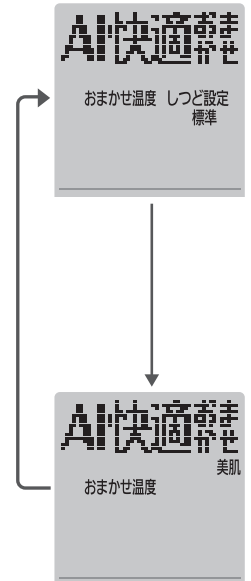

例：暖房選択時

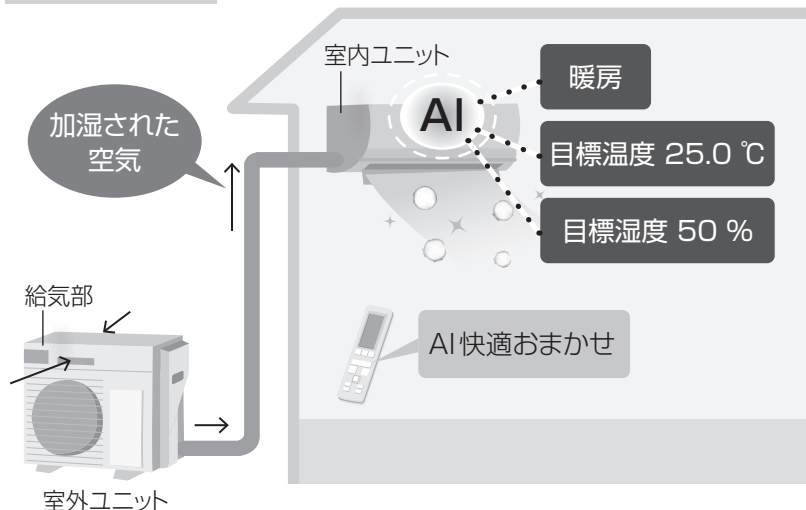

(冷房・冷房除湿選択時は室外ユニットから除湿された空気を取り込むことがあります)

● 運転中の表示

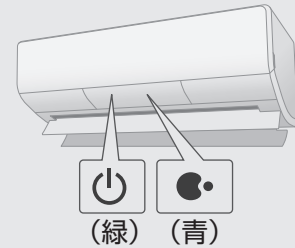

温度と湿度(しつど)は、お買い上げ時、快適になるようにおすす
めの設定になっています。

AI 快適おまかせのしつど設定運転時

おまかせ温度 しつど設定標準

- 屋外温度に合わせて目標温度を自動で
選びます
- 運転モードや設定温度に応じて目標湿度
を自動で選びます

AI 快適おまかせの美肌運転時

おまかせ温度 美肌

- 屋外温度に合わせて目標温度を自動で
選びます
- 湿度は約 50 % になるように調節します

■ 設定温度を変えたいとき

温度

目標温度を調節することができます。
調節範囲：-8.0℃～+8.0℃(0.5℃刻み)

- 上記の範囲で調節できますが、目標温度が16℃より
低く、30℃より高くなることはありません。

■ 設定湿度(しつど)を変えたいとき

しつど

AI 快適おまかせのしつど設定運転時

「標準」より「高め」・「低め」に調節したり、「切」にしたり
できます。

設定範囲：高め、標準、低め、切*

※ 室外ユニットの給気部を使った湿度コントロールを
行いません。(冷房と冷房除湿時は、部屋の空気を
循環させて湿度を下げる運転を行います)

AI 快適おまかせの美肌運転時

湿度を自動でコントロールするため、設定できません。
(暖房中は、室外ユニットの給気部を使った湿度コント
ロールを行うことがあります)

お知らせ

- 運転中は、ナノイーX機能(P.60)が同時
に働きます。
- 室温が設定温度に近づくと、加湿または
除湿するため運転音が大きくなる場合が
あります。
- AI 快適おまかせの美肌運転時
 - ・肌のうるおいを保つため、ナノイーXは、
メニューで「動作なし」に設定(P.41)し
ていても発生します。
- 「換気自動」は、燃焼器具を使用するとき
の換気に使わないでください。また、常
時の換気には窓を開ける換気も合わせて
行ってください。
- 運転停止後、給気ホースの乾燥運転や次
回の加湿準備のための運転、フィルタ
ーおそうじ運転などを始めることがあり
ます。(P.52、64、65)

運転モードを選んで運転する

1 運転する

2 「加湿」や「美肌」の設定を選ぶ



■ 運転を止めるとき



停止

■ 同時に排気換気または給気換気が運転できません (P.57)

換気 送風 押すたびに

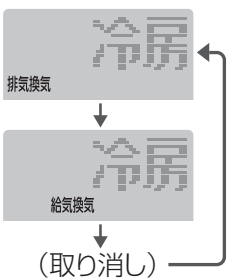

● 暖房加湿・暖房美肌運転時に、排気換気は設定できません。

<p>冷房</p>	<p>冷房 切換 押すたびに</p>	<p>設定できません</p>
<p>しっとり冷房 湿度の低下を抑える冷房運転</p>		
<p>除湿 湿度を下げる</p>	<p>除湿 切換 押すたびに</p>	<p>設定できません</p>
<p>冷房除湿 温度と湿度を下げる</p>		
<p>衣類乾燥 洗濯物などの乾燥を補助する</p>	<p>衣類乾燥</p>	
<p>暖房</p>	<p>暖房 切換 風向・風量自動時 (お買い上げ時の設定)</p>	<p>加湿 美肌 押すたびに</p>
<p>暖房加湿 温度と湿度を上げる</p>	<p>● 風向・風量の設定など (P.16~19)により、運転モードが切り換わります。</p>	
<p>暖房美肌 肌にやさしい暖房運転</p>		

3 温度を設定する

4 湿度(しつど)を設定する

<p> 設定範囲： 16.0℃～30.0℃ (0.5℃刻み)</p> <p>・結露の原因となるため、20℃以上で調節してください。</p>	<p>設定できません</p>
<p>設定できません</p>	<p> 設定範囲： 50%、55%、 60%</p>
<p> 設定範囲： 16.0℃～30.0℃ (0.5℃刻み)</p>	<p>設定できません (自動でコントロール します)</p>
<p>設定できません</p>	<p>設定できません</p>
<p> 設定範囲： 16.0℃～30.0℃ (0.5℃刻み)</p>	<p>設定できません</p>
<p> 設定範囲： 40%、45%、 50%、 連続(50%より も高め)</p>	<p>設定できません (自動でコントロール します)</p>
<p> 設定範囲： 16.0℃～30.0℃ (0.5℃刻み)</p>	<p>設定できません (自動でコントロール します)</p>

詳しくは ▶ P.53～55

● 運転中の表示

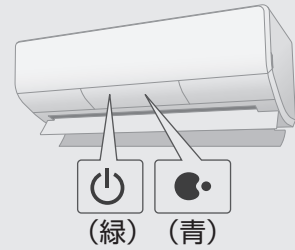

お知らせ

- 運転中は、ナノイーX機能(P.60)が同時に働きます。
- しっとり冷房時
お買い上げ時の風向は、冷えすぎると感じにくくするため、風よけ(P.18)が設定されています。
- 除湿運転時
運転の途中で運転音が大きくなる場合があります。(P.54)
- サーキュレーション暖房時
・暖かい空気が上部にたまらないように暖めます。(P.55)
- 暖房加湿・暖房美肌運転時
加湿するため運転音が大きくなる場合があります。(P.56)
- 暖房美肌運転時
・肌にやさしい湿度・風量・風向を自動でコントロールします。
・肌のうるおいを保つため、ナノイーXは、メニューで「動作なし」に設定(P.41)していても発生します。
・美肌を設定すると、サーキュレーション暖房は暖房に切り換わります。
- 「排気換気」「給気換気」は、燃焼器具を使用するときの換気に使わないでください。また、常時の換気には窓を開ける換気も合わせて行ってください。
- 運転停止後、給気ホースの乾燥運転や次の加湿準備のための運転、フィルターおそうじ運転などを始めることがあります。(P.55～57、64、65)



暖房時にパナソニックの加湿空気清浄機と連動し、自動で加湿を運転させることができます。
ご利用には、初期設定が必要です。
初期設定や対象機種など詳しくは、
https://panasonic.jp/aircon/airpurifier_link/howto.html

AI 快適機能で自動調節する

詳しくは ▶ P.58、59、61

人が快適と感じるための情報を検知・学習・記憶し、運転内容を決めています。

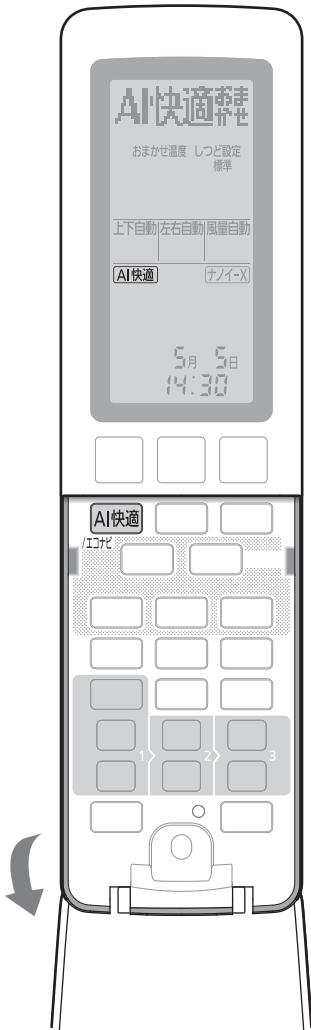

AIで自動調節したい

AI 快適

AI 快適エコナビ

お買い上げ時は、「AI 快適」が設定されています。

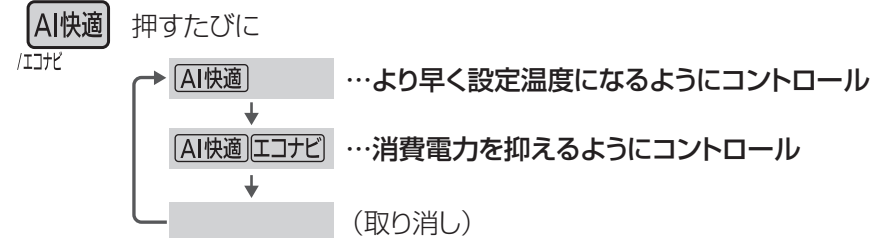

- 衣類乾燥・加湿・換気切送風運転時と、リモコンに「美肌」を表示しているときは設定できません。
- サーキュレーション暖房運転時に「AI 快適エコナビ」を設定すると、暖房運転になります。
- 風向・風量自動時(お買い上げ時の設定)
人の居場所と活動量、日当たりの変化(晴れ・曇り)などを検知・学習・記憶し、人がよくいる場所を中心に風向・風量・温度をコントロールします。
- 風向または風量が自動以外のとき
日当たりの変化(晴れ・曇り)などの情報により、温度のみをコントロールします。



「AI 快適」「AI 快適エコナビ」設定時

- 体感温度(P.28)が設定温度になるように調節します。取り消しすると、室内温度の調節になります。
- 人がよくいる場所は曜日別(7日周期)に学習・記憶するので、日時は必ず合わせておいてください。(P.11)

「AI 快適エコナビ」設定時

- パワフルまたはロング(P.18)を設定すると、「AI 快適エコナビ」は取り消され「AI 快適」になります。
- 消費電力を抑える調節をするため、設定温度に到達するまで、時間がかかることがあります。

人が快適と感じるための情報

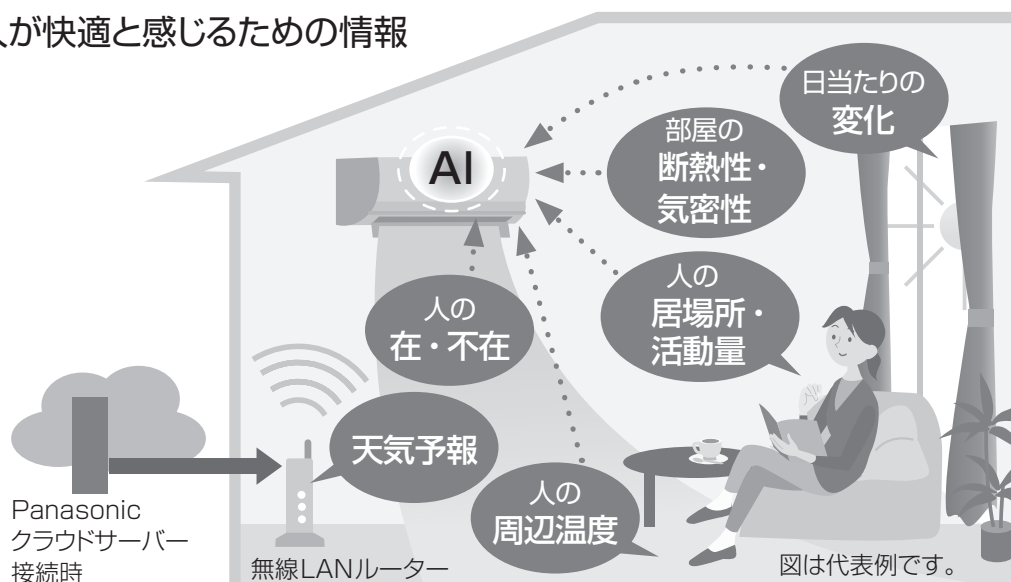

風向・風量を調節する①

風向・風量自動時の風の動きは▶P.61～63





上下の風向を調節したい

風上下

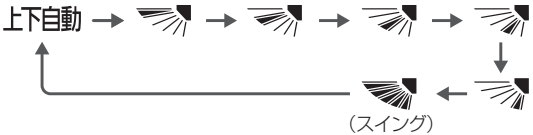
風上下 押すたびに

上下自動 →  (スイング)

(AI快適おまかせのしつど設定運転時の表示)

-  (冷房切替・除湿切替・加湿・換気切替送風時)は、風を天井に向け、冷風を体に直接当てません。
-  (暖房・暖房加湿時)は、風を床に向け、温風を足元から届けます。
- リモコンに「美肌」を表示しているときは「上下自動」になります。

左右の風向を調節したい

風左右

風左右 押すたびに

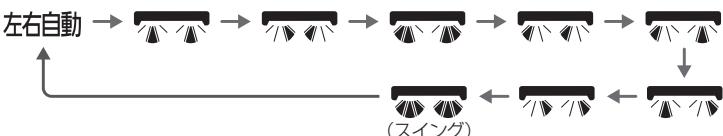
左右自動 →  (スイング)

- ロングを設定しているときは、風向の表示が長くなります。例：
- 風向表示はイメージです。ボタンを押すたびに左右風向ルーバーは一斉に向きを変えます。
- リモコンに「美肌」を表示しているときは「左右自動」になります。

風の強さを調節したい

風量

風量 押すたびに

風量自動 → しずか → 

- 「しずか」は風量などを抑えた静かな運転です。冷房感・暖房感が快適に得られるように、風量がやや強めになることがあります。
- じっくり冷房・除湿・衣類乾燥運転時と、リモコンに「美肌」を表示しているときは「風量自動」になります。

- ### お知らせ
- 上下と左右の風向ルーバーはそれぞれ複数に分かれていますが、個別に調節することはできません。
 - 風向・風量を自動以外に設定すると、サーキュレーション暖房は暖房に切り換わります。

AI快適機能で自動調節する
風向・風量を調節する

風向・風量を調節する②

風向・風量自動時の風の動きは▶P.61、62

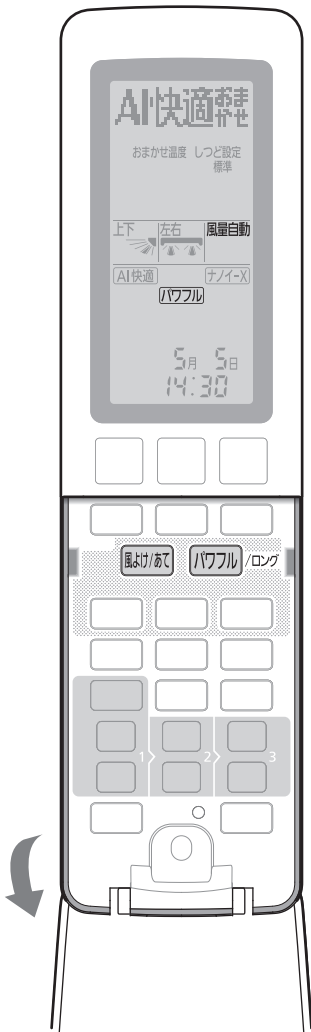

お知らせ

- パワフル・ロング・風よけ・風あてを設定すると、サーキュレーション暖房は暖房に切り換わります。

パワフル・ロングで風を感じたい

パワフル

ロング

パワフル/ロング 押すたびに



…冷房感・暖房感を強く感じる運転。

暖房運転開始時には、高温の風が出ます。

- 温度調節は、設定温度より冷房・冷房除湿で低め、暖房で高めになります。
- 風量は自動になり、冷房感・暖房感が快適に得られるように、風量が弱めになることがあります。
- 「AI快適エコナビ」を設定したとき、または、風量ボタンを押したとき、パワフルは取り消されます。
- 風向の上下・左右は調節できます。
- しっとり冷房・除湿・衣類乾燥・加湿・換気切送風運転時と、リモコンに「美肌」を表示しているとき、また、もっと設定時には設定できません。



…部屋の奥や左右の奥まで風を届けます。

- 風向左右は調節でき、風向上下と風量は自動になります。
- 「AI快適エコナビ」を設定したとき、または、風上下・風量・風よけ/あてボタンのいずれかを押したとき、ロングは取り消されます。
- AI快適おまかせのしつど設定、冷房、暖房・暖房加湿運転時のみ設定できます。



(取り消し)

人の居場所に合わせて自動調節したい

風よけ

風あて

風よけ/あて 押すたびに

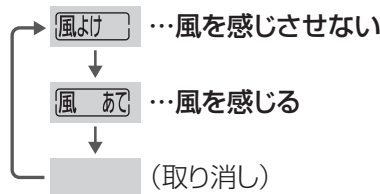

ひと・ものセンサー

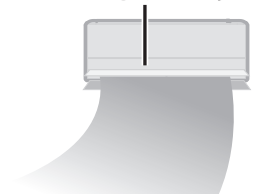

- 衣類乾燥・加湿・換気切送風運転時と、リモコンに「美肌」を表示しているときは設定できません。
- 風向・風量は自動になります。風上下・風左右・風量ボタンのいずれかを押すと、風よけ・風あては取り消されます。また、ロングを設定したときも、風よけ・風あては取り消されます。

もっと、強く運転する

風向・風量自動時の風の動きは▶ P.61、62

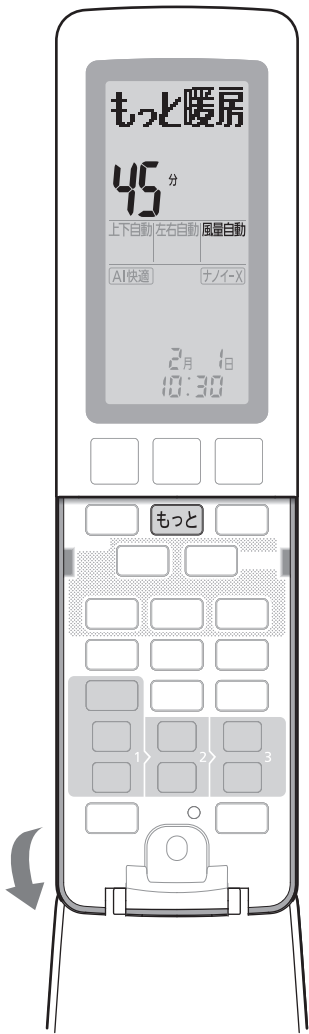

もっと

もっと暖かい風・もっと涼しい風に当たりたい

「暖房」「冷房切換」ボタンで運転中に(しっとり冷房・暖房美肌運転中を除く)

もっと

● 暖房・暖房加湿時：
強温風が吹き出します。
「もっと暖房」「あと45分」を2回表示後

もっと暖房

45分

▶ 約45分後、元の暖房に戻る

残り時間(1分単位)

● 冷房時：
強冷風が吹き出します。
「もっと冷房」「あと30分」を2回表示後

もっと冷房

30分

▶ 約30分後、元の冷房に戻る

残り時間(1分単位)

- もっと運転中、加湿は行いません。
- 「AI快適おまかせ」「除湿切換」「加湿美肌」「換気切換送風」ボタンで運転中は使えません。
- 風量は自動になります。
風向の上下・左右、風よけ・風あては設定できます。

■ もっとを取り消すとき

もっと

お知らせ

- サーキュレーション暖房運転中にもっとを設定し、風向を調節したときは、もっと終了後、暖房運転に切り換わります。

もっと、強く運転する(もっと)
風向・風量を調節する(パワフル・ロング・風よけ・風あて)

「パワフル」と「もっと」の違いは？

パワフル

帰宅時など、強い風量で、すぐに暖めたい・冷やしたいとき



もっと

冬の着替えや夏のお風呂上りなど、一定時間強い風に当たりたいとき



集中しやすい温度環境にする

室内温度をコントロールして、集中しやすい温度環境にします。
デスクワークや学習、パズルなど、頭脳を使う作業時におすすめします。

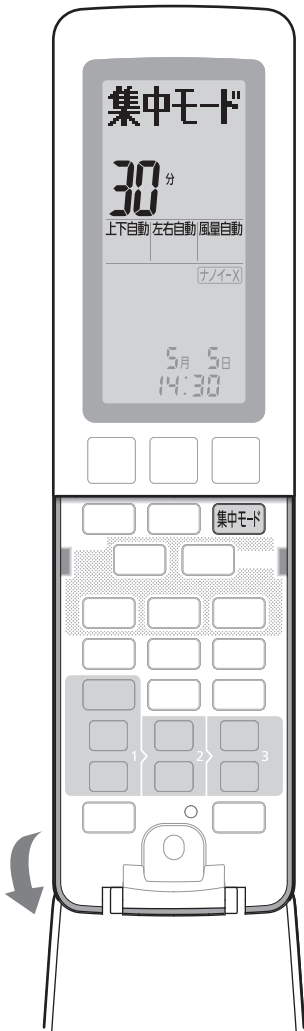

デスクワークなどに集中したい

集中モード

AI快適おまかせのしつど設定・冷房・
しっとり冷房・冷房除湿・暖房・暖房加湿を
運転中に

集中モード 押すたびに

30分
↓
60分
↓
90分
↓
(取り消し)

集中モード
30分

残り時間(1分単位)



●設定した時間が終了すると、元の運転に戻ります。

●集中モード運転中、加湿は行いません。

●温度調節

「集中モード」ボタンを押す前の設定温度になるように運転し、設定温度に近づいた後は、設定温度より少し低めの室温になるように自動調節します。
寒いと感じるときは、取り消してください。

●風量は一定風量になり、風向は風が人に直接当たらないように自動調節します。
ただし、しっとり冷房時の風量は湿度の調節をするため変化します。

●設定温度に近づくまでに時間がかかる場合は、集中しやすい温度環境にならない場合があります。

●集中のしやすさは、室内・外の温度や湿度、使用環境、個人によって差があります。

●集中モードは、頭脳を使う作業の成果や集中力の向上を保証するものではありません。

●集中モードの効果

室内温度約25℃、室内湿度約30%の当社試験室(約9畳)において、集中度指標(CTR法)試験を実施。集中モード設定ありとなしで20歳～24歳の学生32名による作業効率を比較評価。有効データ数24名において、集中モードありでCTR値が2.8%向上。有意水準 $p < 0.05$ で有意差が認められた。
(試験機関：プロダクト解析センター)

■元の運転に戻すとき

集中モード 元の運転の表示になるまで押す。

部屋のおいを軽減する

タイマーなどの優先動作は ▶ P.66

部屋のおいを軽減する運転(においケア運転)を行い、自動で終了します。
来客前など、においが気になるときにおすすめします。

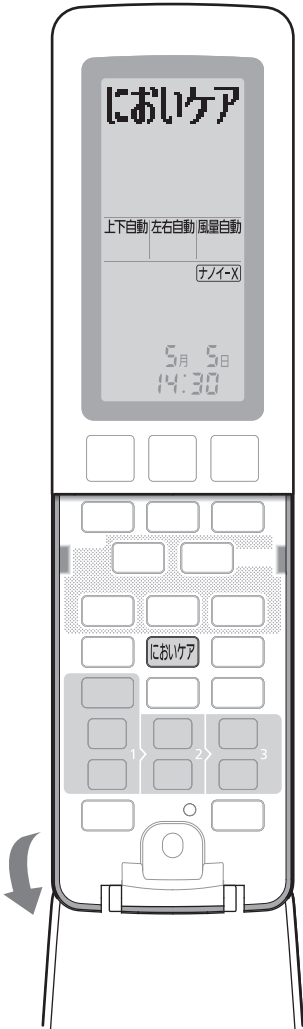

部屋のおいを軽減したい

においケア

運転中または停止中に



▶ 約30分後、元の表示に戻る

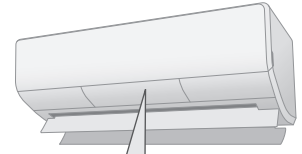

(青)

- リモコンに「美肌」を表示しているときは使えません。
- 約10秒後、画面表示は元に戻ることがあります。(においケア運転は続きます)
- においケア運転中はナノイーX (P.60)が発生します。

冷房などの運転中に、においケア運転

冷房などの運転を続けながら、においケア運転をします。

運転内容

- 冷房・しっとり冷房・冷房除湿運転中(室温が高めるとき)
風を天井に向け、弱い風で運転します。(運転時間: 約30分間)
 - ・ においの軽減効果を得るために、においケア運転後も、約30分間は強制的にナノイーXを発生させます。
- 冷房・しっとり冷房・冷房除湿運転中(室温が低めるとき)、除湿・衣類乾燥・暖房・暖房加湿・加湿・換気切換送風運転中
強い風で運転します(上下風向ルーバーはスイング)。(運転時間: 約30分間)

元の運転に戻るとき



停止時に、においケア運転

運転内容

- 室温が高めるとき
上下風向を変化させながら弱い風で、冷房、ナノイーXの送風、暖房、ナノイーXの送風の順に運転します。(運転時間: 約95分間)
- 室温が低めるとき
ナノイーXの送風を強い風で運転します(上下風向ルーバーはスイング)。(運転時間: 約30分間)

途中で止めるとき



お知らせ

- 風向・風量は自動になります。
- においケア運転中は室温が上がったり、下がったりすることがあります。
- ナノイーXは、メニューで「動作なし」に設定(P.41)していても発生します。
- においケア運転中、加湿と換気は行いません。ただし、排気換気は設定を変えると動作させることができます。(P.44)
- 効果は、部屋の環境や使用状況によって異なります。



部屋のおいと家具などに付いた汗などのにおいを軽減する運転に変更できます。(P.39)

部屋のおいを軽減する(においケア)
集中しやすい温度環境にする(集中モード)

加湿・加湿美肌を運転する

詳しくは ▶ P.56

運転中は、ナノイーX機能(P.60)が同時に働きます。

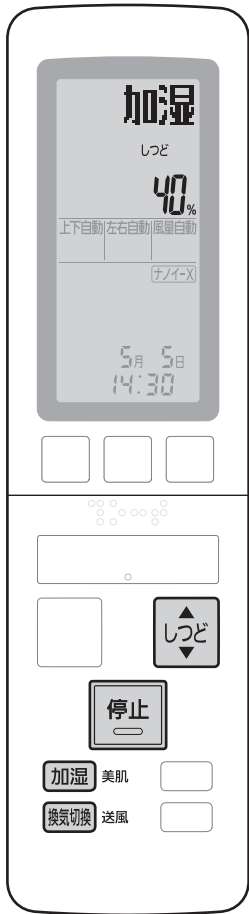

湿度を上げたい・肌にやさしい運転をしたい

加湿

加湿美肌

「加湿」または「加湿美肌」を選んで運転する

停止中に

加湿 美肌

押すたびに

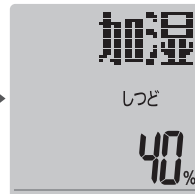

…加湿運転

湿度を上げます。

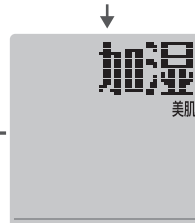

…加湿美肌運転

肌にやさしい加湿運転をします。

● 肌にやさしい湿度・風量・風向を自動でコントロールします。

● 肌のうるおいを保つため、ナノイーXは、メニューで「動作なし」に設定(P.41)していても、発生します。

● 「加湿」を選んだときは、湿度を設定できます。



設定範囲：40%、45%、50%、連続(50%よりも高め)

● 「加湿美肌」を選んだときは、湿度を設定できません。

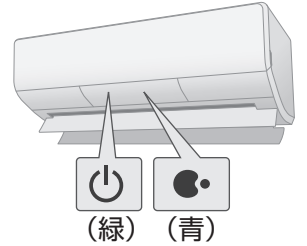

■ 運転を止めるとき



● 運転停止後、給気ホースの乾燥運転や次の加湿準備のための運転、フィルターおそうじ運転などを始めることがあります。(P.56、64、65)

■ 同時に給気換気(P.57)が運転できます

換気切換 送風 表示例：加湿運転中

押すたびに

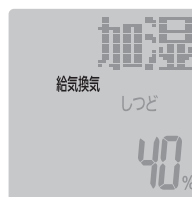

↔ (取り消し)

● 排気換気は運転できません。

● 燃焼器具を使用するときの換気に使わないでください。また、常時の換気には窓を開ける換気も合わせて行ってください。

冷・暖房のいらぬ季節に

換気切換送風を運転する

詳しくは ▶ P.57

運転中は、ナノイーX機能(P.60)が同時に働きます。

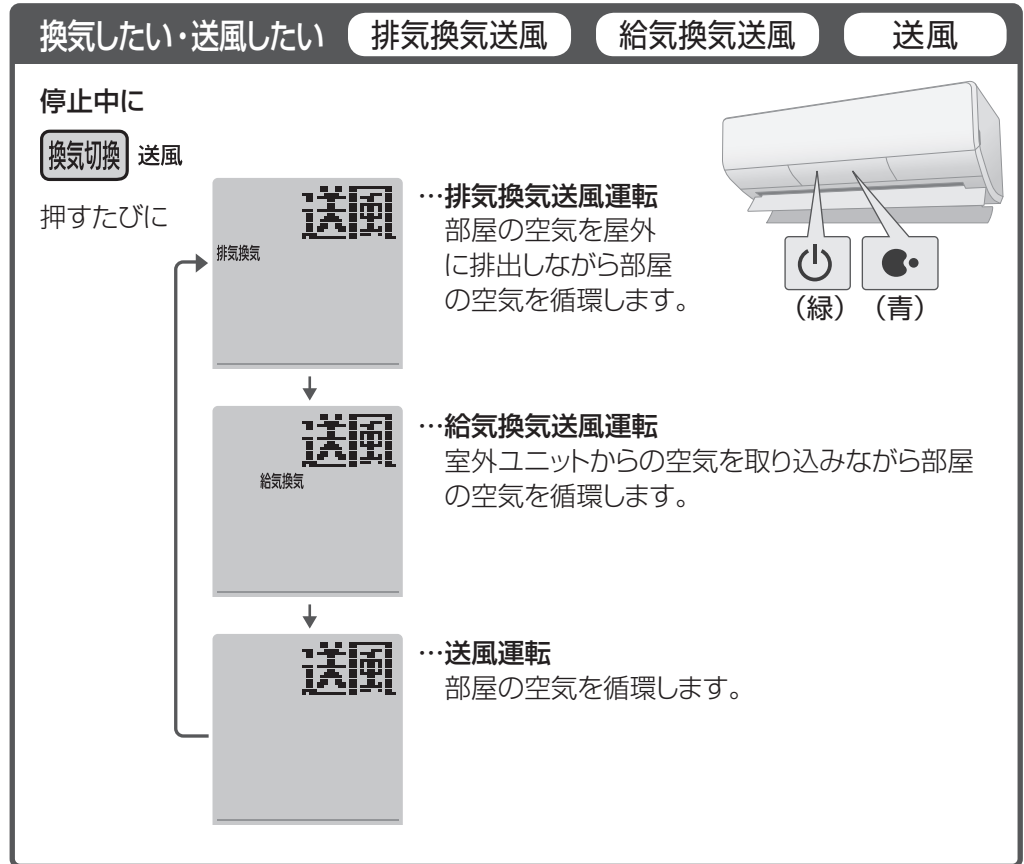
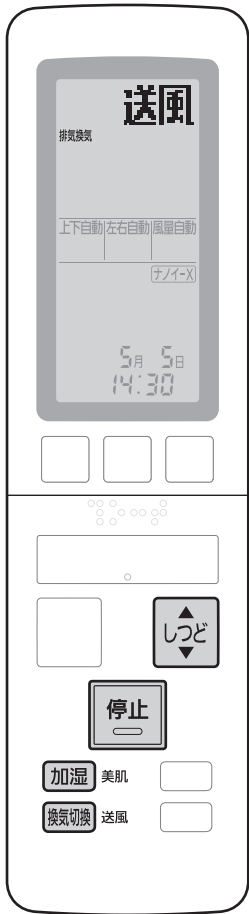

換気切換送風を運転する
加湿・加湿美肌を運転する

■ 運転を止めるとき



- 運転停止後、給気ホースの乾燥運転やフィルターおそうじ運転などを始めることがあります。(P.57、64、65)

■ 同時に加湿または美肌(P.56)が運転できます

加湿 美肌

表示例：給気換気送風運転中

押すたびに

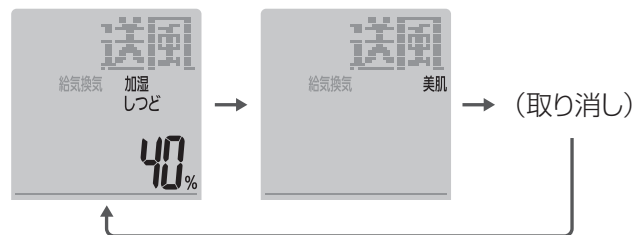

- 排気換気送風運転時に加湿または美肌を設定すると、換気は取り消されます。
- 加湿を設定すると、しつどボタンで設定湿度を変更できます。設定範囲：40%、45%、50%、連続(50%よりも高め)

お知らせ

- 排気換気送風・給気換気送風運転は、燃焼器具を使用するときの換気に使わないでください。また、常時の換気には窓を開ける換気も合わせて行ってください。

タイマーを予約する

おやすみ切タイマー(下記)

おやすみ時に、決めた時間がたったら運転を止めたい



- 温度や風量・風向を自動で調節し、冷やしすぎ・暖めすぎを防ぎます。

入/切タイマー(P.25)

決めた時刻に、運転を入/切したい

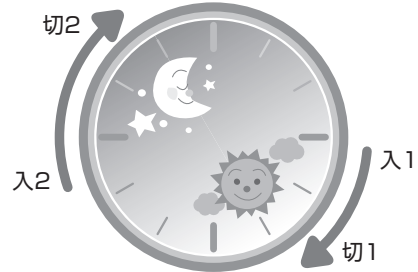

- 入タイマーと切タイマーは1日2つずつ予約でき、取り消すまで毎日繰り返されます。(入1、切1、入2、切2)

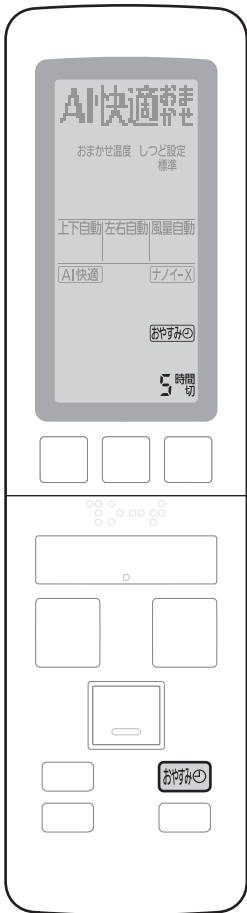

決めた時間がたったら運転を止めたい

おやすみ切タイマー

運転中に



押すたびに

- 0.5時間後切
- ↓
- 1時間後切
- ↓
- 2時間後切
- ↓
- 3時間後切
- ↓
- 5時間後切
- ↓
- 7時間後切
- ↓
- 9時間後切
- ↓
- (取り消し)



残り時間を表示

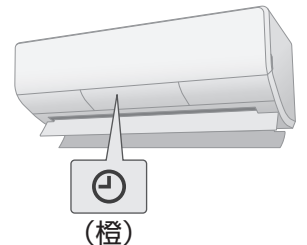

調節内容

おやすみ切タイマー設定から1時間経過後、設定温度に近づくと、温度や風量、風向を次のように自動調節します。(もっと設定中(P.19)を除く)

- 設定温度は冷房・しっとり冷房・冷房除湿時に約1℃上げ、暖房時に約1℃下げます。ただし、自動調節後、ご自身で設定温度を変更された場合は、その変更内容を学習し、次の運転時に自動調節する温度を補正します。(設定温度を上げた場合は、少し高めめに。下げた場合は少し低めに)
- 風量は弱くなります。(しずか設定中(P.17)を除く)
ただし、しっとり冷房運転時は弱くならないことがあります。
- 風向は、上下自動時、上向きになることがあります。

お知らせ

- おやすみ切タイマーで停止した後は、内部クリーン運転(P.65)と加湿準備(P.52、56)を行いません。フィルターおそうじ運転は、運転時間の合計が約24時間を超えて停止したときに行います。
- おやすみ切タイマーで停止した後に、フィルターおそうじ

運転をさせたくない場合は、お好みの時刻におそうじタイマーを予約してください。(P.47)

- サーキュレーション暖房運転中に設定すると、風が体に当たるのを防ぐため暖房運転に切り換わります。

決めた時刻に運転・停止したい

入タイマー

切タイマー

予約の前に、現在時刻が合っていることを確認してください。(P.11)

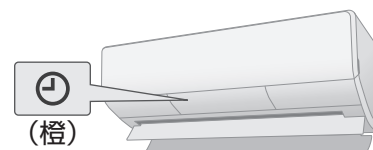

入タイマー「入1」を予約する (切タイマー「切1」を予約する)

例:「入1」に7時を予約する。

1 **入** (切タイマーは **切** を押す)

2 予約時刻を設定する

すすむ **もどる** (切タイマーは **切** を押す)
● 押すたびに10分単位で変わり、長押しすると早送りできます。(夜の12時は「0:00」)

3 予約時刻を確定する

決定 「送信完了」を表示
予約回数を表示。■は1回、■は2回。

入タイマー「入2」を予約する (切タイマー「切2」を予約する)

1 **入** 2回押す (切タイマーは **切** を2回押す)

2 上記2~3の手順で予約を確定する

● 30秒間、ボタン操作がないと、元の表示に戻ります。

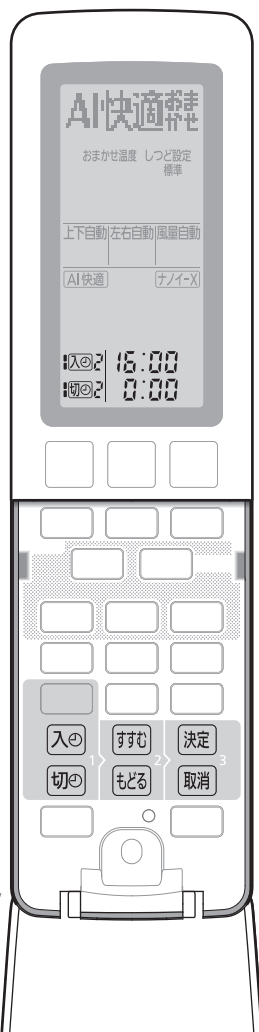

■ 予約を取り消すとき

「入1」または「入2」、
「切1」または「切2」を
選んで、**取消** を押す。
(すべての予約を取り消す
ときは、**取消** のみを押す)

■ 予約時刻を確認するとき

例:「入1」「入2」を確認する。

入 を押すたびに

元の表示

■ 予約時刻を変更するとき

予約と同じ手順 1 ~ 3 で変更する。

お知らせ

- 入タイマーは、予約時刻に設定温度(除湿時は設定湿度) 近くになるよう、早めに運転が始まります。(最長約50分前)
- 入タイマーでの運転は、停止前に設定していた内容で始まります。
- 現在時刻は、予約をすると表示されません。
- 1日に2回の予約をしているときは、次に動作する時刻を表示します。

停止中に「みはり」機能を動作させる

停止中に部屋の温度・湿度などを検知し、自動で運転を開始したり、停止したりします。

カビみはり

停止中に部屋の温度・湿度を検知して、エアコン内部がカビの成長しやすい状態になっているかどうかをみはります。カビの成長しやすい状態が続くと、内部クリーン運転を約80分～95分間自動で行い、カビ^{*1}の成長を抑制します。エアコン内部のカビの成長を抑えたいときに。



室温みはり

停止中に部屋の温度などを検知し、自動で冷房または暖房(室温みはり運転)を開始したり、停止したりします。室温が高くなりすぎたり、低くなりすぎたりするのを防ぎたいときに。

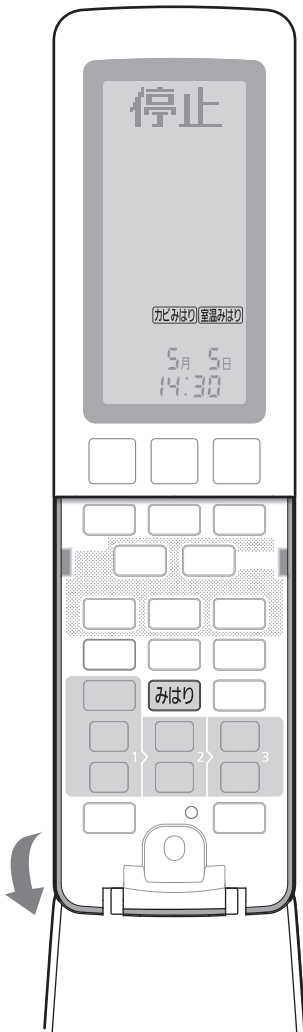

「みはり」を設定したい

みはり

運転中または停止中に設定したい組み合わせを選ぶ

みはり

押すたびに

カビみはり 室温みはり

…カビみはり・室温みはり

カビみはり

…カビみはり

室温みはり

…室温みはり

(取り消し)

■「みはり」機能で動作した運転を一時的に止めるとき

停止

※ 1：カビみはりの効果(カビの成長抑制)について

39 m³、室温 25 ℃、湿度 70 %の試験室にて、エアコン内部にカビセンサーを設置。冷房運転を3時間運転後、内部クリーン運転を12時間ごとに動作させ、7日後のカビの菌糸長を比較。カビセンサー内のすべてのカビ(2種類)で発芽はなく、カビの成長が抑制されることを確認。(試験機関：環境生物学研究所)

カビみはりについて

動作条件

・カビの成長しやすい状態が累積で12時間を超え、ひと・ものセンサーで人がいないと判断したとき内部クリーン運転^{※2}
人が居続けた場合には、累積で24時間を超えたときに動作します。

- 運転中は、おそうじランプ(橙)とナノイーXランプ(青)が点灯します。
- エアフィルターに汚れがたまっていた場合は、内部クリーン運転の前にフィルターおそうじ運転も行われます。

※2：カビみはりの内部クリーン運転は、ナノイーXの送風と暖房の運転を行います。



内部クリーン運転の前に、部屋の湿気を取る除湿運転をさせることができます。(P.39)

室温みはりについて

運転条件

- ・部屋の温度・湿度が高くなりすぎたとき冷房
室内ユニット天面付近の温度が31℃以上、湿度が60%以上の状態が10分間続いたとき。
- ・部屋の温度が低くなりすぎたとき暖房
室内ユニット天面付近の温度が15℃以下の状態が10分間続いたとき。

動作例

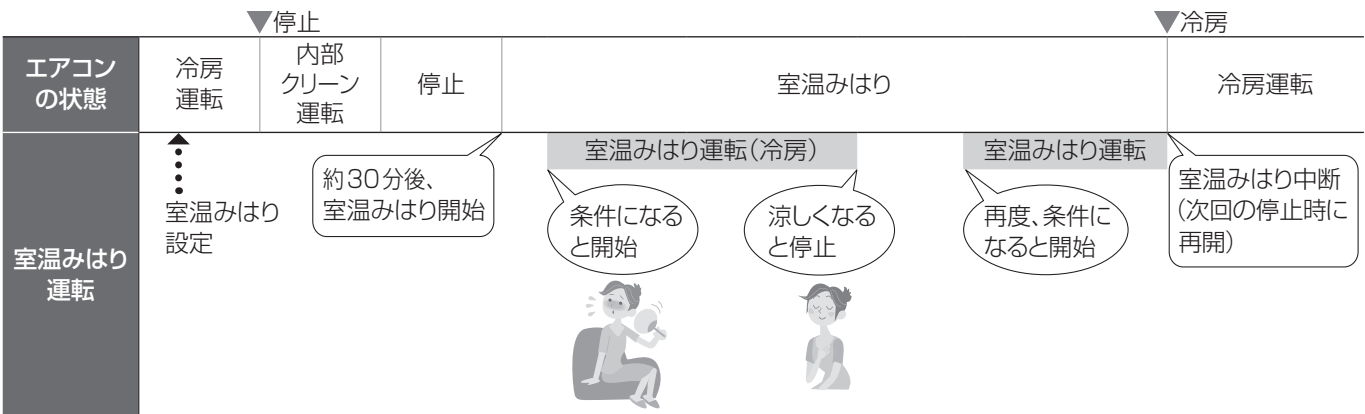

- 熱中症や低体温症を防止する機能ではありません。室内ユニットの設置位置や使用環境によっては温度や湿度を誤検知して運転しないことがあります。補助機能としてお使いください。
- 運転中は、運転ランプ(緑)が点灯します。
「AI快適」「AI快適エコナビ」は動作しません。設定温度・風量・風向は自動になります。調節したいときは、運転開始ボタンで運転後、調節してください。
- 冷房などの運転停止後(おそうじ運転停止後)約30分間は、温度・湿度の誤検知防止のため、室温みはりは動作しません。(室温みはり運転が自動で止まった後も同様)
- 室温みはり運転が自動で止まった後に、おそうじ運転をすることがあります。(P.64、65)
- 室温みはり運転は運転条件になると運転するため、長時間使用しない場合は、設定を取り消しておくことをおすすめします。

温度などを見る(お知らせ)

必ず
室内ユニットに
向けて!

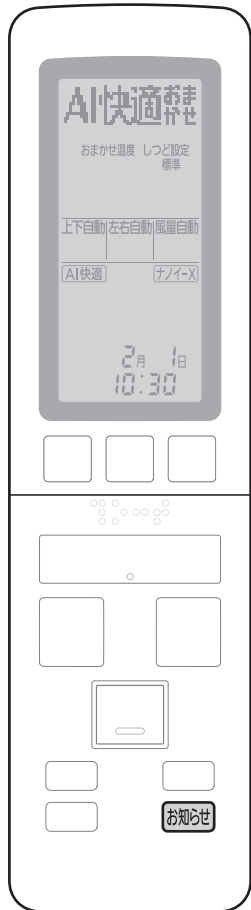

温度や電気代などが知りたい

お知らせ

運転中または停止中に、本体が検知した温度や記憶している電気代などを表示します。(目安です)

お知らせ

① ダストボックスの
お手入れ時期

ボックスお手入れ

② 現在の状態

サーキュレーション暖房

③ 目標温度
(AI快適おまかせ)
運転時のみ

目標温度
25.0℃

④ 体感温度または
室内温度

体感温度
25.0℃

⑤ 室内湿度

室内しつど
45%

⑥ 室外温度

室外温度
10℃

⑦ エネチャージレベル
(暖房時のみ)

エネチャージ
2
0~4段階で表示

⑧ 電気代

運転中は運転
開始からの、
停止中は前回の
電気代を表示。

電気代
19円
今月電気代
716円
前月電気代
1425円
元の表示に戻る

●音声でのお知らせは、⑦エネチャージレベル以降、行いません。

●お知らせは順番に表示しますが、**お知らせ**を押しても次に進めることができます。

●表示中にリモコンの扉を開けたり、お知らせ以外のボタンを押したりすると、元の表示に戻ります。

体感温度について

●温度や湿度、輻射(壁や床からの熱)、エアコンの風の強さ、衣服の違い(夏服・冬服など)、活動状態(じっとしている・家事をしている)*によって影響される、暑さ・寒さの感覚を温度で表したものです。

※活動状態を検知するのは、風向・風量自動時のみ

お知らせの内容について

① ダストボックスのお手入れ時期

- ダストボックスのお手入れ時期がくると表示。
- ダストボックスのお手入れのしかたは
→P.48、49

② 現在の状態

- 運転モード(AI快適おまかせ運転時のみ)または次の機能の中で動作しているものを表示。
 - ・おでかけクリーン(P.46)
 - ・カビみはり(P.26、27)
 - ・おそうじ(P.46、64、65)
 - ・ホース乾燥(P.52、56、57)
 - ・室温みはり(P.26、27)
 - ・AIチャージ(P.40)
 - ・においカット(P.42)
 - ・霜取り運転(P.55)
 - ・においケア(P.21)
 - ・加湿準備中(P.52、56)
 - ・換気停止中(P.57)

③ 目標温度

- 表示範囲：16.0℃～30.0℃(0.5℃単位)

④ 体感温度または室内温度

- 表示範囲：-9.0℃～45.0℃(0.5℃単位)
表示範囲外を検知しても、上限・下限の数値でお知らせします。
- 「AI快適」「AI快適エコナビ」が設定されているときは、体感温度を表示。
- 「AI快適」「AI快適エコナビ」が取り消されているときと除湿時は、室内温度を表示。

⑤ 室内湿度

- 表示範囲：30%～80%(5%単位)
表示範囲外を検知しても、上限・下限の数値でお知らせします。

⑥ 室外温度

- 表示範囲：-25℃～50℃(1℃単位)
表示範囲外を検知しても、上限・下限の数値でお知らせします。

⑦ エネチャージレベル

- ノンストップ暖房霜取り運転などに使える蓄熱量の目安を表示。

⑧ 電気代

- 表示範囲：0円～64999円(1円単位)
上限を超えても、上限の数値でお知らせします。
- 電気代は、リモコンの日時を合わせていないと正しく表示しません。(P.11)
- 電気代単価は、ご家庭の契約に合わせて設定できます。(P.36)
- 電気代表示は目安です。
 - ・公的な取り引きに用いることはできません。(計量法で定められた算出方法に基づいた数値ではないため)
 - ・使用時間が短いときや、換気切換送風運転など消費電力量が少ないときは、**0円**と表示されることがあります。
- 電気代は
 - ・リモコンで設定した日時情報(P.11)・電気代単価(P.36)と本体で記録した消費電力を基に算出しています。
 - ・電気代単価は、お買い上げ時、「電気代単価 時間帯なし」の31円/kWhに設定されています。
 - ・月電気代は、日時を合わせたリモコンで運転した時点から積算を開始します。
 - ・電源プラグの抜き差しやリモコンの本体リセットボタンを押しても、今月・前月の電気代はリセットされません。(本体で記憶しています)
- 次の場合には **--** が表示されます。
リモコンの乾電池を交換後
 - ・日時を合わせず運転した場合、今月・前月の電気代が表示できません。
→日時を合わせてください。(P.11)
(積算していたデータに更新されます)電源プラグを抜き差しした後(リモコンの本体リセットボタンを押した後)
 - ・本体の日時情報が消去されるため、表示できません。
→リモコンで運転または停止をしてください。
(日時情報が本体に送信され、今月・前月の電気代が積算していたデータに更新されます)

エオリア アプリを使う①

「エオリア アプリ」をインストールし無線LANに接続すると、スマートフォンで自宅のエアコンを操作、運転状況を確認するなど便利にお使いいただけます。

エオリア アプリのご紹介サイト

<https://www.panasonic.com/jp/hvac/solution/iot/app-eolia-function.html>



サービスの例

- 「遠隔操作」・・・ 宅外からエアコンを運転!
- 「遠隔ひと検知」・・・ 自宅にいる家族の動きをさりげなく確認
- 「シーン設定」・・・ 生活シーンに合わせて部屋の状況をお知らせ & 自動で運転!



インターネット



Panasonic
クラウドサーバー

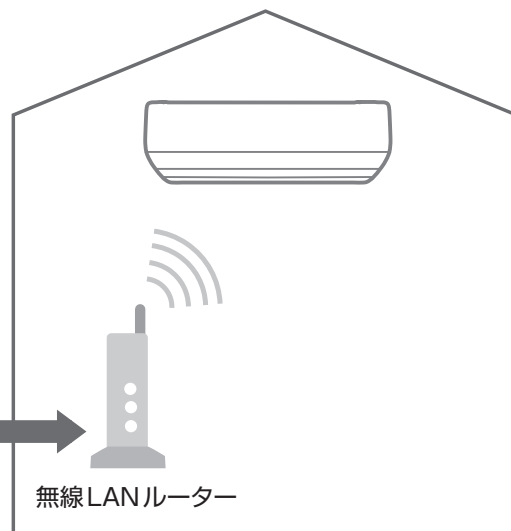

無線LANルーター



まずは、下記より「エオリア アプリ」をインストールしてください。

■ iOS のとき
App Store



■ Android のとき
Google Play



- アプリは無料ですが、インストールや操作には別途通信料が発生します。
- アプリのアイコン、画面、サービスや対応するスマートフォンなどは、更新により変わることがあります。

必要な準備

■ インターネット環境を整え、機器をご準備ください。

□ インターネット環境

常時インターネット接続が可能な環境が必要です。

- FTTH(光ファイバー)、ADSL、CATV(ケーブルテレビ)などのブロードバンド回線。
ダイヤルアップ回線はご利用になれません。
インターネット接続の詳細は、プロバイダーや回線業者との契約内容をご確認ください。
- インターネットの通信料はお客様のご負担となります。

□ 無線LANブロードバンドルーター(以下、無線LANルーター)

- 無線LANルーターが2.4 GHz帯の通信規格であることを確認してください。
(通信規格: IEEE802.11b、IEEE802.11g、IEEE802.11n)
上記以外のルーターは使用できません。
- セキュリティ対策のため、必ず暗号化方式WPA3、WPA2、WPAのいずれかの設定ができる無線LANルーターを使用してください。暗号化方式は、WPA3、WPA2(AES)をおすすめします。設定方法は、無線LANルーターの取扱説明書を参照してください。
- WEPのみ対応の機種はお使いいただけません。
- モバイルルーターは動作保証をしていません。

□ スマートフォン

- iOS (iPhone) 13.6 / Android 7.1 以降 (2023年8月現在)
- 無線LANルーターと接続ができることを確認しておいてください。

初期設定をする



設定は、アプリ画面の案内にしたがって操作します

初めてアプリをお使いになるときは、エアコンと無線LANルーターの接続、機器の登録などの初期設定が必要です。リモコンの操作ができる位置で設定してください。

1 エオリア アプリを起動し、「CLUB Panasonic」にログインする

2 エアコンに遠隔操作を許可する

エアコンにスマートフォンからの遠隔操作を許可します。(P.45)

3 エアコンと無線LANルーターを接続する

・「スキャン設定」または「詳細設定」で接続します。



4 エアコンをサーバーに登録する

無線LANルーターに接続したエアコンをPanasonicクラウドサーバーに登録します。(My家電登録)

必ず室内ユニットに向けて!

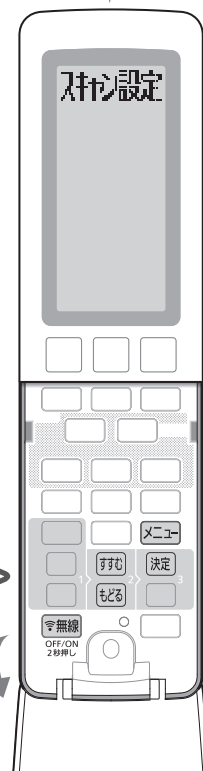

エオリアアプリを使う

無線LANの接続や設定時のリモコン基本操作方法

■ 無線LAN 接続をするとき

無線 2秒間、長押しする

■ 無線LAN 設定をするとき

① 無線 押す(スキャン設定 設定項目を表示)

② すすむ または もどる で設定項目を選ぶ

③ 決定 確定する

●30秒間、ボタン操作がないと、元の表示に戻ります。

エアコン本体の設定をリモコンで行う

- 遠隔ひと検知のサービスを利用するには、リモコンのメニューで「ひと検知」の設定を「遠隔あり」にします。(P.45)
「ひと検知」を「遠隔あり」にすると、ひと・ものセンサーで検知した人(発熱体)の反応の有無や多さをスマートフォンで確認できることを許可したことになります。
- シーン設定のサービスを利用するには、リモコンのメニューで「シーン設定」を「自動あり」にします。(P.45)

エオリア アプリを使う②

ご利用の前に知っておいてください

サービスご利用時は、無線LANランプが点灯していることを確認しておいてください。

通信状態が悪いと、ご利用できないことがあります。

遠隔操作では、次のような事例が考えられます。

- 運転できない、運転時間が反映されない。
- リモコンで運転したエアコンを、外出先から停止しようとしても操作が反映されず停止できない。

操作後は、アプリのメイン画面で操作結果を確認してください。操作が反映されていなかった場合は、本体に付属のリモコンで操作してください。

- スマートフォンは画面のロックをおすすめします。
(誤操作防止)
- エオリア アプリ利用規約の最新版に同意のうえ、ご利用ください。「遠隔ひと検知」のご利用は、モニターされる方の同意も得てください。
- 「遠隔ひと検知」は、ご家族の急な体調変化をお知らせする緊急通報サービスではありません。

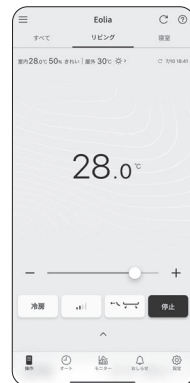

アプリのメイン画面



- アプリで時間を決めて運転中、または予約中にタイマーランプが点灯します。
- 無線LANランプ点灯中は、遠隔操作により運転したり、部屋の状態確認などのために動作したりします。
- アプリで操作した内容は、リモコンには反映されません。

■ 無線LAN接続を切断できます

部屋にいる人が、遠隔操作をされたくない、在室状況を知られたくない、などのときは、リモコンで切断できます。

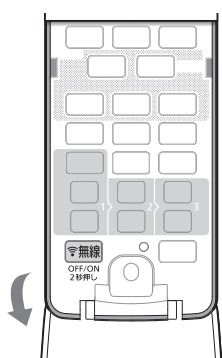

無線 2秒間、長押しする

- 操作後は、無線LANランプが消灯したことを確認してください。



- リモコンが使えないときは、室内ユニットの応急運転ボタンで切断できます。

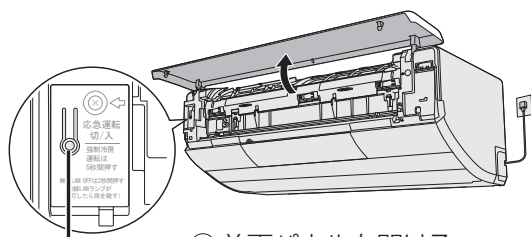

応急運転ボタン

- ① 前面パネルを開ける。
- ② 応急運転ボタンを2秒間、長押しし、無線LANランプが消灯したら指を離す。

無線LAN使用上の注意とお願い

■ 使用周波数帯

本機は2.4 GHz帯の周波数帯を使用しますが、他の無線機器も同じ周波数を使っていることがあります。他の無線機器との電波干渉を防止するため、下記事項に留意してご使用ください。

無線LAN機器使用上の注意事項

この機器の使用周波数帯では、電子レンジなどの産業・科学・医療用機器のほか、工場の製造ラインなどで使用されている移動体識別用の構内無線局(免許を要する無線局)および特定小電力無線局(免許を要しない無線局)、ならびにアマチュア無線局(免許を要する無線局)が運用されています。

- 1 この機器を使用する前に、近くで移動体識別用の構内無線局および特定小電力無線局ならびにアマチュア無線局が運用されていないことを確認してください。
- 2 万一、この機器から移動体識別用の構内無線局に対して有害な電波干渉の事例が発生した場合には、すみやかに電波の使用を停止したうえで下記の連絡先にご連絡いただき、混信回避のための処置などについてご相談ください。
- 3 その他、この機器から移動体識別用の特定小電力無線局あるいはアマチュア無線局に対して有害な電波干渉の事例が発生した場合など、何かお困りのことが起きたときは、次の連絡先へお問い合わせください。

連絡先：パナソニック株式会社
アプリの初期設定に関するお問い合わせ
(裏表紙)

■ 機器認定

本機は、電波法に基づく工事設計認証を受けた無線装置を内蔵しているため、無線局の免許は不要です。ただし、以下の行為は電波法で禁止されています。

- 無線装置を分解/改造する。
- 本体銘板(P.81)をはがす。
- 本体銘板に記載している適合表示を消す。

■ 使用制限

使用に当たり、以下の制限がありますので、あらかじめご了承ください。

制限をお守りいただけなかった場合、および本機の使用または使用不能から生じる付随的な損害などについては、当社は一切の責任を負いかねます。

- 日本国内でのみ使用できます。
- 利用権限のない無線ネットワークには接続しないでください。
無線ネットワーク環境の自動検索時に利用する権限のない無線ネットワーク(SSID※)が表示されることがありますが、接続すると不正アクセスと見なされるおそれがあります。
※ 無線LANで特定のネットワークを識別するための名前のことです。このSSIDが双方の機器で一致した場合、通信可能となります。
- 本機は電気通信事業者(移動通信会社、固定通信会社、インターネットプロバイダ等)の通信回線(公衆無線LANを含む)に直接接続することができません。本機をインターネットに接続する場合は、必ず無線LANルーター等を経由し接続してください。
- 磁場・静電気・電波障害が発生するところで使用しないでください。
次の機器の付近などで使用すると、通信が途切れたり、速度が遅くなったりすることがあります。
 - 電子レンジ、デジタルコードレス電話機
 - 他の無線LAN機器
 - その他2.4 GHz帯の電波を使用する機器
(Bluetooth対応機器、ワイヤレスオーディオ機器、ゲーム機、パソコン周辺機器など)
 - 電波が反射しやすい金属物など

■ セキュリティ対策



- 無線LANは電波を使ってデータを送受信するため、不正なアクセスを受けるおそれがあります。データの安全を確保するため無線LANルーターは、セキュリティ対策を行ってください。(P.30)
セキュリティ対策を実施せず問題が発生した場合、当社は一切の責任を負いかねますのでご了承ください。
- 無線LANルーターのパスワード(暗号化キー)は、8文字以上、63文字以下に設定することをおすすめします。(文字数の制限は無線LANルーターの取扱説明書をご確認ください)
パスワードを変更したときは、アプリの「設定メニュー」→「機器全般タブ」→「修理・交換・初期化時の対応」から「ルーターを交換したとき」を行ってください。

■ ファームウェアについて

- 本機は、インターネットを通じて当社のファームウェアアップデートサーバーに接続し、自身のファームウェアを自動で最新版に更新する機能を持っています。更新中は、無線通信が一時中断されるため、通信が途切れたり、速度が遅くなったりすることがあります。
- ファームウェアの解析、改造は行わないでください。

エオリア アプリを使う③

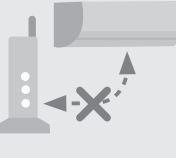
Q & A

<p>アプリをインストールできない</p> 	<ul style="list-style-type: none"> ●スマートフォンのOSが対応していることをご確認ください。(P.30) 																
<p>初期設定 エアコンと無線LANルーターの接続ができない</p> 	<ul style="list-style-type: none"> ●スマートフォンと無線LANルーターが接続できることをご確認ください。→スマートフォンの説明書をご確認ください。 ●無線LANルーターにより接続方法やセキュリティの設定方法が異なります。→無線LANルーターの取扱説明書をご確認ください。 																
<p>スマートフォンに他のエアコンも登録したい</p>	<ul style="list-style-type: none"> ●アプリの「設定メニュー」→「機器全般タブ」から「新しいエアコンを追加」を行ってください。 My 家電登録時に、区別しやすい名前を付けることをおすすめします。 																
<p>無線接続 無線通信が途切れる・中断する</p> 	<ul style="list-style-type: none"> ●無線LANルーターを室内ユニットに近づけると、安定する場合があります。電波強度を確認してみてください。 <p>電波強度の確認方法</p> <ol style="list-style-type: none"> ①エアコンを停止し、リモコンの 無線 を押す。▶ スキャン設定 ② すむ を4回押す。▶ 電波強度 ③室内ユニットに向けて 決定 を押す。(運転は停止します) →約5秒後、本体ランプの点灯で、電波強度を確認する。 <table border="1" data-bbox="702 1075 1460 1288"> <thead> <tr> <th>電波強度</th> <th colspan="3">点灯するランプ</th> </tr> </thead> <tbody> <tr> <td>強</td> <td></td> <td></td> <td></td> </tr> <tr> <td>中</td> <td></td> <td></td> <td></td> </tr> <tr> <td>弱</td> <td></td> <td></td> <td></td> </tr> </tbody> </table> <ul style="list-style-type: none"> ●約10分後、自動で終了。すぐに終了したいときは、停止ボタンを押す。 ●無線LANランプは電波強度にかかわらず点灯しています。 	電波強度	点灯するランプ			強				中				弱			
電波強度	点灯するランプ																
強																	
中																	
弱																	
<p>意図しない設定になるなど不正なアクセスによる利用が疑われる</p>	<ul style="list-style-type: none"> ●エアコンの初期化(下記「エアコンを廃棄または譲渡するとき」の①～③の操作)をし、初期設定の手順2～4(P.31)を再度行ってください。 																
<p>無線LANルーターを交換したい</p>	<ul style="list-style-type: none"> ●アプリの「設定メニュー」→「機器全般タブ」→「修理・交換・初期化時の対応」から「ルーターを交換したとき」を行ってください。 																
<p>スマートフォンを機種変更したい</p>	<ul style="list-style-type: none"> ●スマートフォンのOSを確認し(P.30)、対応していれば、アプリをインストールして登録済みのログインIDでログインすると、引き続き利用できます。 																
<p>エアコンを交換したとき制御基板の修理をしたとき</p>	<ul style="list-style-type: none"> ●アプリの「設定メニュー」→「機器全般タブ」→「修理・交換・初期化時の対応」から「エアコンを修理したとき」を行ってください。 																
<p>各機器の変更・利用停止 エアコンを廃棄または譲渡するとき</p>	<ul style="list-style-type: none"> ●エアコンの初期化(①～③)とスマートフォンの登録削除(④)が必要です。 ①無線LANランプの点灯を確認し、リモコンの 無線 を押す。▶ スキャン設定 ② もどる を押す。▶ 初期化 ③室内ユニットに向けて 決定 を3秒間、長押しする。 →無線LANランプが消灯する。(初期化完了) ④アプリの「設定メニュー」→「機器全般タブ」の「My 家電リスト」から廃棄または譲渡するエアコンの登録を削除する。 																

お買い上げ時の設定を変更する①

■ 設定項目一覧

設定項目	設定内容	設定項目	設定内容	設定項目	設定内容
パワーセーブ	P.36	AIチャージ	P.40	お手入れ間隔	P.44
電気代単価		オートオフ	P.41	本体ランプ	
リモコンNo		ナノイーX		音量	
設置位置		給気量		音声	
家具位置	P.37	排気量	P.42	冷房立上げ	P.45
おまかせ温度		室外音		コントラスト	
暖房足元	P.38	においかット		バックライト	
サーキュレーション		内部クリーン	P.43	ひと検知	
においケア	P.39	排気プラス	P.44	シーン設定	
カビみはり		フィルターそうじ		遠隔操作	

お買い上げ時の設定を変更する(メニュー)
エオリアアプリを使う

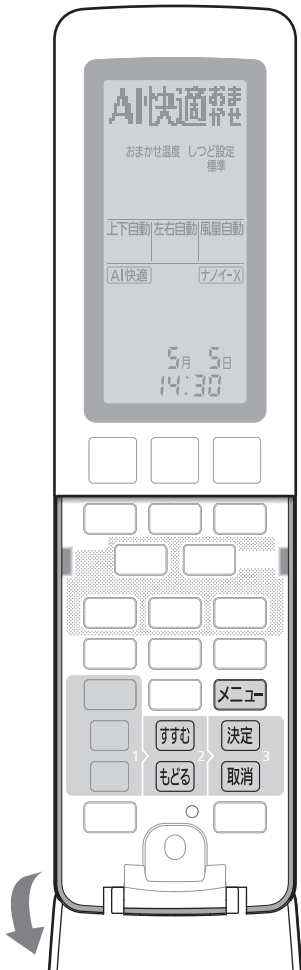

設定を変更する(共通の操作です)

例: エアコンの設置位置を左に設定する。

運転中または停止中に

1 **メニュー** **パワーセーブ**

2 設定項目を選ぶ
すすむ **設置位置**
(**もどる** は逆順で表示)

3 **決定** **中央**

4 設定内容を選ぶ
すすむ **左**
(**もどる** は逆順で表示)

● **取消** を押すと設定項目に戻ります。



5 室内ユニットに向けて確定する
(変更内容が記憶されます)
決定 ●項目によっては、決定後、次の設定内容が表示されます。
手順4～5を繰り返してください。

- 30秒間、ボタン操作がないと、元の表示に戻ります。
- 設定項目は、メニューボタンでも選ぶことができます。

■途中で設定操作を中止するとき

- 設定項目が表示されているとき → **取消**
- 設定内容が表示されているとき → **取消** を押し、もう一度 **取消**

お買い上げ時の設定を変更する②

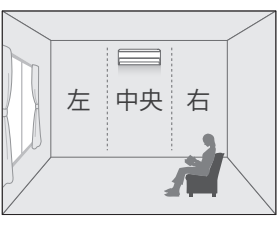
設定項目	設定内容	※は、お買い上げ時の設定です。															
<p>パワーセーブ</p> <p>最大電流値を制限した運転に設定できます</p>	<p>※ なし ↓ 常時 ↓ 昼間</p> <p>13時～17時のみ、パワーセーブします。</p>	<ul style="list-style-type: none"> ●「常時」「昼間」に設定すると、冷房や暖房などの能力は低下し、加湿は行いません。また、除湿は能力を抑えて運転しますが、屋外の乾いた空気を取り込んだ除湿は行わなくなります。 ●ブレード容量が足りない場合、据付時に「なし」以外を設定していることがあります。「なし」で使いたいときは、販売店へご確認ください。 ●「日時未設定」が点滅するときは、操作を中止して日時を合わせてください。(P.11) 															
<p>電気代単価</p> <p>お知らせボタンで表示する(P.28) 電気代の単価をご家庭の契約内容に合わせてます</p>	<p>① 時間帯なし・ありを選ぶ</p> <p>※ 時間帯なし ↑ ↓ 時間帯あり</p> <p>→ ② 単価を設定する</p> <ul style="list-style-type: none"> ●「時間帯なし」を選んだとき ※ 31円 ●「時間帯あり」を選んだとき ※ 朝夜28円 ※ 昼28円 ※ ピーク53円 ※ 深夜12円 <p>● 1円～99円の範囲で設定できます。</p> <p>● すすむ もどる を押すたびに1円ずつ変わり、長押しすると早送りします。</p>	<ul style="list-style-type: none"> ● 契約内容や電気代単価は、電力会社より発行される「電気ご使用量のお知らせ」などで、ご確認ください。 ●「日時未設定」が点滅するときは、操作を中止して日時を合わせてください。(P.11) ●「時間帯あり」の時間帯 <table border="1" data-bbox="949 940 1300 1131"> <tr> <td>朝</td> <td>夜</td> <td>7:00～10:00</td> </tr> <tr> <td></td> <td></td> <td>17:00～23:00</td> </tr> <tr> <td>昼</td> <td></td> <td>10:00～13:00</td> </tr> <tr> <td>ピーク</td> <td></td> <td>13:00～17:00</td> </tr> <tr> <td>深夜</td> <td></td> <td>23:00～7:00</td> </tr> </table> <p>変更は、できません。</p>	朝	夜	7:00～10:00			17:00～23:00	昼		10:00～13:00	ピーク		13:00～17:00	深夜		23:00～7:00
朝	夜	7:00～10:00															
		17:00～23:00															
昼		10:00～13:00															
ピーク		13:00～17:00															
深夜		23:00～7:00															
<p>リモコンNo</p> <p>リモコンの混信を防ぎます</p>	<p>※ リモコンNoA → リモコンNoB</p> <p>↑ ↓</p> <p>リモコンNoD ← リモコンNoC</p>	<ul style="list-style-type: none"> ●複数台のエアコンを設置したときに、それぞれのリモコンで操作できるエアコンを指定(ペアリング)することができます。 ●設定を変更しないエアコンの電源プラグは抜いておいてください。(リモコンの設定を受信し、ペアリングされてしまうため) 															
<p>設置位置</p> <p>室内ユニットの設置位置を本体に記憶させます</p>	<p>※ 中央 </p> <p>↓</p> <p>左 </p> <p>↓</p> <p>右 </p>  <p>左 中央 右</p>	<ul style="list-style-type: none"> ●風向を左右自動にしているとき、次の場合に部屋の中心方向へ風が送られます。 <ul style="list-style-type: none"> ●「AI快適」「AI快適エコナビ」を設定していないとき ●「AI快適」「AI快適エコナビ」設定時、風向上下または風量が自動以外のとき ●風よけ・風あてを設定していないとき ●「AI快適」「AI快適エコナビ」設定の風向・風量自動時と、風よけ・風あて設定時は、人の居場所に合わせて風が送られます。 															

設定方法は ▶ P.35

設定項目

設定内容

※は、お買い上げ時の設定です。

①近め ②中央の順に家具の位置を設定します。

室内ユニット
← ①近め
← ②中央

室内ユニットの設置位置が中央  のとき

①近めの家具位置を設定 → ②中央の家具位置を設定

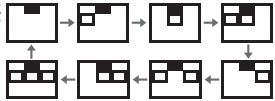
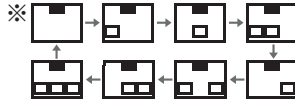
家具なし ※  

室内ユニットの設置位置が左  のとき



①近めの家具位置を設定 → ②中央の家具位置を設定

家具なし ※  

(上記と同じ8パターン)

室内ユニットの設置位置が右  のとき

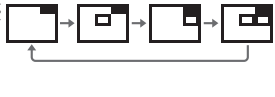
①近めの家具位置を設定 → ②中央の家具位置を設定

家具なし ※  

(上記と同じ8パターン)

- 「AI快適」「AI快適エコナビ」(風向・風量自動時のみ)、風よけ・風あてを設定しているときに、家具のあるエリアを避けて、人の居場所に合わせた風向を自動で選びます。
- 室内ユニットの設置位置を左側、右側に設定しているとき、下記のエリアを避ける空調は行いません。(家具位置の設定はできます)

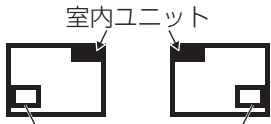

室内ユニット

このエリアの家具を避ける空調は行いません。

- 家具(ソファやテーブルなど)の高さは、約80 cmまでを想定しています。
- 家具位置の設定可能な範囲

近め
中央



約2 m
約2 m
約2 m
約2 m

家具位置

室内ユニット周辺の家具の有無・位置を本体に記憶させます

設定例 家具が次のように配置されているとき



テーブル
収納キャビネット

近め  → 中央  と設定すると、
収納キャビネットを避けてテーブル側にいる人に風を届けます。

お買い上げ時の設定を変更する (メニュー)

37

お買い上げ時の設定を変更する③

設定項目	設定内容	※は、お買い上げ時の設定です。
<p>おまかせ温度</p> <p>AI 快適おまかせ運転時の設定温度を、お好みの温度に変更できます</p>	<p>※ 動作あり 設定温度はエアコンが自動で選ぶ</p> <p>↑</p> <p>動作なし 設定温度はお好みで設定</p>	<ul style="list-style-type: none"> ●「動作なし」に設定したとき <ul style="list-style-type: none"> ・設定温度は、16.0℃～30.0℃の範囲で0.5℃刻みに調節できます。 ・冷房シーズン中は、結露の原因となるため20℃以上で調節してください。  <p>AI 快適おまかせ / しつど設定 「AI 快適」「AI 快適エコナビ」が設定されているときは体感温度、それ以外のときは室内温度を調節します。(P.28)</p> <p>AI 快適おまかせ / 美肌 室内温度を調節します。</p>
<p>暖房足元</p> <p>暖房・暖房加湿時に足元へ送る風の向きを設定できます</p>	<p>※ 風向あり ↔ 風向なし</p>	<ul style="list-style-type: none"> ●「風向なし」に設定すると、暖房・暖房加湿の上下風向を一番下にしたときの向きが、少し上向きになります。 ●真下に家具などがあるときに「風向なし」にします。 <p>リモコン表示</p> <p><input type="checkbox"/> 風向あり <input type="checkbox"/> 風向なし</p>  
<p>サーキュレーション</p> <p>サーキュレーション暖房しないように設定できます</p>	<p>※ 動作あり ↔ 動作なし</p>	<ul style="list-style-type: none"> ●サーキュレーション暖房運転(P.55)がお好みに合わないときは「動作なし」に変更してください。

設定項目	設定内容
<p>においケア</p> <p>においケア運転 (P.21) の内容を変更できます</p>	<p>※は、お買い上げ時の設定です。</p> <p>●「ねらいあり」に設定したとき</p> <ul style="list-style-type: none"> 家具などに付いた汗などのにおいと部屋のにおいを軽減する運転を行います。 ひと・ものセンサーが人の居場所を検知し、においが付きやすい場所を学習・記憶します。 においケア運転をすると、リモコンは「ねらって脱臭」を約3秒間表示後、「においケア」を表示します。 <p>■「ねらいあり」設定時の運転内容</p> <p>■冷房などの運転中に、においケア運転</p> <ul style="list-style-type: none"> ●冷房・しっとり冷房・冷房除湿運転中(室温が高めのとき) <ul style="list-style-type: none"> においが付きやすい場所に向けて強い風を送ります(上下・左右風向ルーバーはスイング)。約30分後、風を天井に向け、弱い風で運転します。(運転時間: 計約60分間) においの軽減効果を得るために、においケア運転後も、約30分間は強制的にナノイーXを発生させます。 ●冷房・しっとり冷房・冷房除湿運転中(室温が低めのとき)、除湿・衣類乾燥・暖房・暖房加湿・加湿・換気切送風運転中 <ul style="list-style-type: none"> においが付きやすい場所に向けて強い風で運転します(上下・左右風向ルーバーはスイング)。(運転時間: 約30分間) <p>■停止時に、においケア運転</p> <ul style="list-style-type: none"> ●室温が高めのとき <ul style="list-style-type: none"> においが付きやすい場所に向けて、ナノイーXの送風を強い風で運転します(上下・左右風向ルーバーはスイング)。約30分後、上下風向を変化させながら弱い風で、冷房、ナノイーXの送風、暖房、ナノイーXの送風の順に運転します。(運転時間: 計約125分間) ●室温が低めのとき <ul style="list-style-type: none"> においが付きやすい場所に向けて、ナノイーXの送風を強い風で運転します(上下・左右風向ルーバーはスイング)。(運転時間: 約30分間)
<p>カビみはり</p> <p>カビみはり(P.26、27)動作前に、部屋の湿気を取る除湿を動作できます</p>	<p>※ 本体のみ ↔ 本体+部屋</p> <ul style="list-style-type: none"> ●「本体+部屋」に設定すると、カビみはり動作時、除湿運転を行った後、内部クリーン運転を行います。(約185分間) ただし、室温が16℃未満のときは、運転時間が短くなります。(約170分間) ●除湿運転により、部屋の湿気を取ることができます。

お買い上げ時の設定を変更する④

AIチャージとは

暖房を開始する時間帯を学習し、その時間帯に暖房ボタンを押すとすぐ温風が出せるように予熱運転を行います。暖房開始時、すぐ温風を出したいときにおすすめします。

1. 学習

1日を朝・昼・夜の3つのシーンに分け、各シーンで、よく暖房を開始する時間帯を曜日別に学習します。



- 通電中は、AIチャージの設定に関係なく学習しています。

2. 予熱運転

学習した時間帯の前から予熱運転を開始します。(最長60分前)



- 上下風向ルーバーが開きます。
- 暖房を開始していないと学習したときは、予熱不要と判断し、予熱運転を行いません。

3. 暖房運転

暖房ボタンを押すと、すぐに温風が出ます。

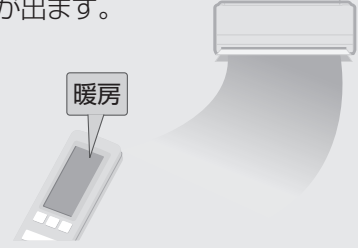

- 暖房ボタンを押さなかったときは、学習した時間帯後、約60分で予熱運転が終了します。

動作例 「AIチャージ 朝昼夜」設定時

学習開始時は、朝・昼・夜の各シーンに予熱運転

	朝	昼	夜
月曜日 ～ 日曜日	予熱	予熱	予熱

よく暖房を開始する時間帯を学習すると、その時間帯に暖房ボタンですぐ温風が出せるように予熱運転

	朝	昼	夜
月曜日	予熱 暖房		予熱
火曜日		予熱 暖房	予熱
⋮	⋮	⋮	⋮
日曜日		予熱 暖房	

⊞: よく暖房を開始すると学習した時間帯

予熱運転開始条件

- 前回の運転を暖房で行い、運転停止中
- 室内温度：約18℃以下、屋外温度：約10℃以下

お知らせ

- 曜日別の生活パターンに合った予熱運転を行います。7日周期で学習するため、学習結果を予熱運転開始時間に反映するまでに日数がかかる場合があります。
- 予熱中に運転を始めても、本体が十分暖まっていないと、すぐに風が出ないことがあります。(運転ランプが点滅)
- 一時的にAIチャージを動作させたくないときは、「AIチャージ」表示中に停止ボタンを押してください。(「停止」を表示)動作を再開させたいときは、リモコンで運転して停止するか、「AIチャージ 朝昼夜」または「AIチャージ 朝のみ」を再設定してください。
- シーズン中に暖房を長期間使わない場合は、「AIチャージなし」にすることをおすすめします。(1回の予熱は最長2時間で、消費電力は約350W*です)

* CS-LX404D2、当社実験室(洋室14畳)において、屋外温度2℃、室内温度11℃で予熱した場合。

設定項目	設定内容	※は、お買い上げ時の設定です。						
<h2 style="text-align: center;">AIチャージ</h2> <p>AIチャージを動作できます</p>	<p>※ なし 動作なし</p> <p>↓</p> <p>朝昼夜 朝・昼・夜に各1回動作★</p> <p>↓</p> <p>朝のみ 朝に1回動作★</p> <p>(帰宅前に遠隔操作で運転するなど、昼と夜のシーンに予熱運転が不要な場合)におすすめします</p>	<ul style="list-style-type: none"> ●朝・昼・夜のシーンは下記の時間帯です。 <table border="1" style="margin-left: 20px;"> <tr><td>朝</td><td>3:00～10:00</td></tr> <tr><td>昼</td><td>10:00～15:00</td></tr> <tr><td>夜</td><td>15:00～3:00</td></tr> </table> ●「日時未設定」が点滅するときは、操作を中止して日時を合わせてください。(P.11) ●「朝昼夜」「朝のみ」に設定すると、AI快適おまかせ・暖房運転停止後、リモコンに「AIチャージ」と表示されます。 ●「朝昼夜」「朝のみ」設定中に乾電池を交換し、日時を合わせずに運転したときは、「なし」が設定されるため、動作しません。 	朝	3:00～10:00	昼	10:00～15:00	夜	15:00～3:00
	朝	3:00～10:00						
	昼	10:00～15:00						
夜	15:00～3:00							
★設定時の学習結果によっては動作しない場合があります。								

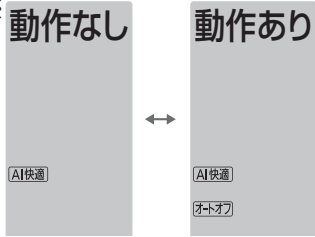
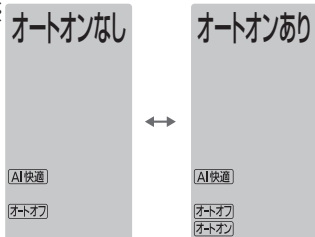
設定項目	設定内容	※は、お買い上げ時の設定です。
<h2 data-bbox="129 667 311 728">オートオフ</h2> <p data-bbox="103 752 331 992">人の在・不在を検知して、自動で運転を停止したり運転したりできます (「AI 快適」「AI 快適エコナビ」設定時のみ)</p>	<p data-bbox="368 443 767 477">① 自動で停止する設定が選べます。</p> <p data-bbox="368 483 710 533">※ 動作なし ↔ 動作あり</p>  <p data-bbox="368 775 767 909">② 「オートオフ 動作あり」を選ぶと、オートオフで停止した後に人を検知すると、自動で運転を再開させる設定が選べます。</p> <p data-bbox="368 916 710 965">※ オートオンなし ↔ オートオンあり</p> 	<p data-bbox="788 367 815 400">①</p> <ul data-bbox="788 400 1425 824" style="list-style-type: none"> ● 「オートオフ 動作あり」に設定したとき <ul style="list-style-type: none"> • 運転中リモコンに オートオフ が表示されます。(「AI 快適」「AI 快適エコナビ」設定時のみ) • 部屋に人がいない状態が約 3 時間続くと、自動で運転を停止します。 • 動きが少ない人(乳幼児や病気の人など)のいる部屋では「オートオフ 動作なし」をおすすめします。(人がいないと判断し、停止することがあるため) • おやすみ切タイマーとの併用時は、おやすみ切タイマーが優先されます。 • オートオフで停止後は、おそうじ運転(P.64、65)を行う場合があります。 <p data-bbox="788 835 815 869">②</p> <ul data-bbox="788 869 1425 1285" style="list-style-type: none"> ● 「オートオンあり」に設定したとき <ul style="list-style-type: none"> • 運転中リモコンに オートオフ オートオン が表示されます。(「AI 快適」「AI 快適エコナビ」設定時のみ) • オートオフによる停止中(オートオフ オートオン を表示中)に、人を検知すると運転を再開します。 • 人がいても、じっとして動きが少ない場合などは、すぐに運転を再開しません。 • オートオフで停止後、おそうじ運転を行っている間に人を検知すると、おそうじ運転の終了を待って運転を再開します。 • オートオン を表示していても、オートオフ以外で停止した場合(停電など)は、運転を再開しません。
<h2 data-bbox="129 1339 311 1400">ナノイーX</h2> <p data-bbox="103 1424 331 1525">ナノイーX (P.60) の発生を止めることができます</p>	<p data-bbox="368 1402 710 1451">※ 動作あり ↔ 動作なし</p>	<ul data-bbox="788 1330 1425 1496" style="list-style-type: none"> ● 「動作なし」に設定すると、冷房などの運転時にナノイーXが発生せず、ナノイーXの効果は得られません。内部クリーン中に発生するナノイーXも止めたいときは、「内部クリーン」の設定を「カビ」にしてください。(P.43)

お買い上げ時の設定を変更する⑤

設定項目	設定内容	※は、お買い上げ時の設定です。
<p>給気量</p> <p>室外ユニットの給気部を使った運転時、室外ユニットから取り込む空気量(給気量)を変更できます</p>	<p>① 変更したい運転を選ぶ</p> <p>※ 加湿時 → 除湿時</p> <p style="text-align: center;">↑ ↓</p> <p style="text-align: center;">換気時</p> <p>② 変更する</p> <p>・「加湿時」を選んだとき</p> <p>※ 中 → 強</p> <p style="text-align: center;">↑ ↓</p> <p style="text-align: center;">弱</p> <p>・「除湿時」を選んだとき</p> <p>※ 中 → 強</p> <p style="text-align: center;">↑ ↓</p> <p style="text-align: center;">弱 ← 切</p> <p>・「換気時」を選んだとき</p> <p>※ 自動 → 強</p> <p style="text-align: center;">↑ ↓</p> <p style="text-align: center;">中 ← 弱</p>	<ul style="list-style-type: none"> ●加湿(P.52、56)・除湿(P.52、54)・給気換気(P.57)時の給気量を変更することができます。 <ul style="list-style-type: none"> ・「弱」「中」「強」の順に給気量が増えます。給気量を増やすと運転音は大きくなります。 ・「中」や「強」にしても、「しずか」(P.17)で運転中は静かな運転を優先させるため給気量は弱になります。 ・音が気になるときは「弱」にしてください。 ●「除湿時」 室外ユニットから空気を取り込みたくないときは「切」にしてください。「切」にしても、部屋の空気を循環させて湿度を下げる運転は行います。 ●「換気時」 <ul style="list-style-type: none"> ・「自動」のときは人の活動量に応じて給気量を自動調節します。活動量にかかわらずお好みの調節がしたいときに変更してください。 ・「強」または「中」にしても、冷房・冷房除湿・除湿運転をしながら換気する場合、屋外温度が高いときは給気量が制限されることがあります。(結露を防ぐため)
<p>排気量</p> <p>排気換気(P.57)のとき、室外に排出する空気量(排気量)を変更できます</p>	<p>※ 自動 → 強</p> <p style="text-align: center;">↑ ↓</p> <p style="text-align: center;">中 ← 弱</p>	<ul style="list-style-type: none"> ●「弱」「中」「強」の順に排気量が増えます。排気量を増やすと運転音は大きくなります。 <ul style="list-style-type: none"> ・「中」や「強」にしても、「しずか」(P.17)で運転中は静かな運転を優先させるため排気量は弱になります。 ●「自動」のときは人の活動量に応じて排気量を自動調節します。活動量にかかわらずお好みの調節がしたいときに変更してください。 ●音が気になるときは「弱」にしてください。
<p>室外音</p> <p>暖房時の室外ユニットの運転音を低減できます</p>	<p>※ 標準 ↔ 低め</p>	<ul style="list-style-type: none"> ●「低め」に設定すると、能力が制限されるため、暖まるまで時間がかかる場合があります。 ●室温が設定温度に近い場合などは、「低め」を設定しても、運転音が下がらない場合があります。 ●加湿や換気の音が気になるときは、「給気量」「排気量」の設定を変更してください。(上記)
<p>においかット</p> <p>においかット機能を動作できます</p>	<p>① 動作なし・ありを選べます。</p> <p>※ 動作なし ↔ 動作あり</p> <p>② 「動作なし」を選ぶと、風量自動時のみ、においかット機能を動作させる設定が選べます。</p> <p>※ 動作なし ↔ 動作あり</p> <p style="text-align: center;">風量自動 ←→ 風量自動</p>	<ul style="list-style-type: none"> ●においかットとは、冷房・しっとり冷房・冷房除湿の運転開始時、本体内部に付いた生活臭(化粧品やペット臭)が風とともに出るのを防ぐ機能です。(約1分間は風が出ません) <ul style="list-style-type: none"> ・冷房除湿時は、約30秒間送風後、動作します。 ・パワフル・もっと設定中は、動作しません。 ・運転中、室温が設定温度に近づくと、風が出たり止まったりを繰り返すことがあります。室温が上がると元の運転に戻り、このときにも、においかット機能が働きます。

設定項目	設定内容	※は、お買い上げ時の設定です。					
<h3 style="background-color: #cccccc; padding: 5px;">内部クリーン</h3> <p>内部クリーン運転 (P.65)の動作内容を変更できます</p>	<p>① 送風みの内部クリーン運転、または、自動で内部クリーン動作をさせない設定が選べます。</p> <p>※ 暖房自動 ナノイーXの送風と暖房を運転 ↓ 送風自動 ナノイーXの送風のみを運転 ↓ 自動なし 自動動作なし</p> <p>「暖房自動」「送風自動」→②に進む 「自動なし」→④に進む</p>	<p>①</p> <ul style="list-style-type: none"> ●「送風自動」に設定したとき 冷房切換・除湿切換(室温約16℃以上のとき)運転後は、暖房をしないでナノイーXの送風のみを運転します。ただし、運転時間は長くなります。(約150分~240分間) ●「送風自動」「自動なし」に設定していても「手動おそうじ運転」と「おでかけクリーン」の内部クリーン運転は、お買い上げ時の設定と同じ動作をします。(「手動おそうじ運転」は、停止中と、②の手順で「連続時なし」設定中に行うときのみ) ●「自動なし」に設定したとき エアコン内部を清潔に保つため、毎日「手動おそうじ運転」(P.46)することをおすすめします。また、カビみはり(P.26、27)を設定しておくこと、停止中に自動で内部クリーン運転を行います。 					
	<p>② 冷房切換・除湿切換(室温約16℃以上のとき)の運転中にも、内部クリーン運転を動作させる設定が選べます。</p> <p>※ 連続時なし 動作なし ↑↓ 連続時あり 動作あり</p>	<p>②</p> <ul style="list-style-type: none"> ●「連続時あり」に設定したとき 次の場合、フィルターおそうじ運転の後に内部クリーン運転が動作します。 ・連続で24時間運転したとき。 <table border="1" style="margin-left: auto; margin-right: auto;"> <tr> <td style="padding: 2px;">本体の動作例</td> <td style="padding: 2px;">停止</td> <td style="padding: 2px;">冷房 (24時間)</td> <td style="padding: 2px; background-color: #cccccc;">内部クリーン (約50分間)</td> <td style="padding: 2px;">冷房</td> </tr> </table> <p style="text-align: center; margin-top: -10px;">(フィルターおそうじ(約15分間))</p>	本体の動作例	停止	冷房 (24時間)	内部クリーン (約50分間)	冷房
	本体の動作例	停止	冷房 (24時間)	内部クリーン (約50分間)	冷房		
	<p>③ 切タイマー(P.25)で停止した後に内部クリーン運転を動作させない設定が選べます。</p> <p>※ 切の時あり 動作あり ↑↓ 切の時なし 動作なし</p>	<ul style="list-style-type: none"> ・冷房などを30分以上運転中に「手動おそうじ運転」(P.46)をしたとき。 ・冷房などを30分以上運転中におそうじタイマー(P.47)の予約時刻になったとき。 運転時間は、①の手順で「暖房自動」を設定時、計約65分間、「送風自動」を設定時、計約105分間になります。 					
<p>④ 本体内部に付着した油汚れを低減する動作をさせない設定が選べます。</p> <p>※ 油+カビ 油汚れ低減動作あり ↑↓ カビ 油汚れ低減動作なし</p>	<p>④</p> <ul style="list-style-type: none"> ●「カビ」(油汚れ低減動作なし)に設定したとき 本体内部の油汚れを低減する運転を行いません。 ・暖房・除湿切換(室温約16℃未満のとき)・加湿・美肌・換気切換送風運転後は、内部クリーン運転が動作しなくなります。 ・運転時間は、①の手順で「暖房自動」を設定時とカビみはりで動作するときは、約40分~85分間になります。 ・ナノイーXは、メニューの設定(P.41)にしたがって発生します。 						

お買い上げ時の設定を変更する⑥

設定項目	設定内容	※は、お買い上げ時の設定です。
<h2>排気プラス</h2> <p>においケア(P.21)・内部クリーン(P.65)運転中に排気換気を動作できます</p>	<p>※ 排気なし ↔ 排気あり</p>	<ul style="list-style-type: none"> ●「排気あり」に設定すると、においケア運転中、リモコンに「排気換気」が表示されます。(内部クリーン運転中には表示されません) ●においケア運転中と内部クリーン運転中に、排気換気を動作します。 <ul style="list-style-type: none"> ・運転音は、やや大きくなります。 ・排気量は変更できません。 ●においケア運転と内部クリーン運転、どちらか一方のみ排気換気を動作することはできません。
<h2>フィルターそじ</h2> <p>フィルターおそうじ運転(P.64)の掃除度合いを設定できます</p>	<p>フィルターおそうじの運転時間</p> <p>※ 標準 約15分間 ↑ 念入り 約60分間</p>	<ul style="list-style-type: none"> ●「標準」で使っていても汚れが気になるときは、「念入り」に変更してください。 ●「念入り」にしてもおでかけクリーン(P.46)のときは、「標準」の運転時間になります。
<h2>お手入れ間隔</h2> <p>ダストボックスのお手入れ時期をお知らせする間隔を設定できます</p>	<p>運転時間の合計</p> <p>※ 標準 約2000時間(約1年間) ↓ 短め 約1000時間(約半年間) ↓ 長め 約4000時間(約2年間)</p>	<ul style="list-style-type: none"> ●おそうじランプが点滅し、お手入れ時期をお知らせする間隔を、短くしたり長くしたりすることができます。次のようなほこりが発生しやすい環境では、「短め」に変更することをおすすめします。 <ul style="list-style-type: none"> ・人が多く集まる部屋 ・布団の上げ下ろしの多い部屋など
<h2>本体ランプ</h2> <p>本体ランプの明るさを設定できます</p>	<p>※ 自動 ↓ 明るめ ↓ 暗め</p>	<ul style="list-style-type: none"> ●「自動」のとき、部屋の明るさに合わせて、本体ランプの明るさを自動調節します。(2段階：部屋が明るいときは明るめ、暗いときは暗め)
<h2>音量</h2> <p>受信音と音声の音量を変更できます</p>	<p>※ 標準 ↓ 小 ↓ 大</p>	<ul style="list-style-type: none"> ●受信音と音声どちらか一方のみの音量は、変更できません。
<h2>音声</h2> <p>音声でのお知らせを止めることができます</p>	<p>※ あり ↔ なし</p>	<ul style="list-style-type: none"> ●音声でのお知らせを止めたいときは、「なし」にしてください。「なし」にしても、受信は音でお知らせします。(P.7)

設定項目	設定内容	※は、お買い上げ時の設定です。
<h3>冷房立上げ</h3> <p>冷房切換運転開始時の温度変化を緩やかにできます</p>	<p>※ シフトあり ↔ シフトなし</p>	<ul style="list-style-type: none"> ●「シフトなし」に設定すると、冷房切換運転開始時の温度変化が緩やかになります。 ●「シフトあり」のときより、設定温度に到達するまで時間がかかることがあります。
<h3>コントラスト</h3> <p>リモコンの表示濃淡(コントラスト)を設定できます</p>	<p>※</p> <pre> コントラスト3 → コントラスト4 → コントラスト5 ↑ ↓ コントラスト2 ← コントラスト1 ← コントラスト7 ↓ コントラスト6 </pre>	<ul style="list-style-type: none"> ●数字が大きいほど、濃くなります。 ●設定中は、数値に合わせて表示濃淡が変わります。
<h3>バックライト</h3> <p>リモコンのバックライトの明るさを設定できます</p>	<p>※</p> <pre> 標準 → 暗め ↑ ↓ 明るめ ← 消灯 </pre>	<ul style="list-style-type: none"> ●設定中は、設定に合わせて明るさが変わります。
<h3>ひと検知</h3> <p>エオリア アプリの「遠隔ひと検知」を許可できます (P.30～32)</p>	<p>※ 遠隔なし ↔ 遠隔あり</p>	<ul style="list-style-type: none"> ●エオリア アプリで、「遠隔ひと検知」をしたいときは、「遠隔あり」にします。(ひと・ものセンサーで検知した人(発熱体)の反応の有無や多さをスマートフォンで見られます)
<h3>シーン設定</h3> <p>エオリア アプリの「シーン設定」を許可できます (P.30、31)</p>	<p>※ 自動なし ↔ 自動あり</p>	<ul style="list-style-type: none"> ●エオリア アプリの「シーン設定」を利用したいときは、「自動あり」にします。(自動で運転を開始したり、通知を受け取ったりできます)
<h3>遠隔操作</h3> <p>遠隔操作を許可できます</p>	<p>※ なし ↔ あり</p>	<ul style="list-style-type: none"> ●遠隔操作をしたいときは「あり」にします。遠隔操作をしないときは、必ず「なし」にしてください。(自動で停止する場合があります)

おそうじ運転を使いこなす

お買い上げ時の設定では、運転停止後などにエアフィルターやエアコン内部のおそうじ運転が自動で始まります。長時間連続運転中は、内部クリーン運転を行いません。(P.64、65)

手動おそうじ運転(下記)

リモコン操作でおそうじ運転を開始します。次のようなときにおすすめします。

- 毎回おやすみ切タイマーで止めているとき(自動で内部クリーン運転されません)
- 「内部クリーン」を「自動なし」にしているとき
- シーズンの終わりにすべてをきれいにしたいとき

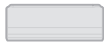

おでかけクリーン(下記)

ナノイーXで部屋のにおいを軽減した後、おそうじ運転をします

次のようなときにおすすめします。

- おでかけ中など人がいないときに、部屋を気持ちよく、エアコンもきれいにしたいとき



おそうじタイマー(P.47)

予約時刻になると、おそうじ運転を開始します

次のようなときにおすすめします。

- おやすみ時など音が気になるとき
- ほこりや油污れが多い場所で使うとき



おそうじ運転をすぐにしたい

フィルターおそうじ運転を行った後、内部クリーン運転を行い、自動で停止します。(約15分～110分間)

運転中または停止中に



おそうじ

▶ 終了後、元の表示に戻る(早めに戻る場合があります)

- おそうじ開始時、リモコンが本体からの運転時間情報を受信できないときは、約10秒後、画面表示のみ元に戻ります。(おそうじは続きます)
- 冷房などの運転中に手動おそうじ運転をすると、終了後、元の運転に戻ります。
- 内部クリーン運転は、自動で行われていないときのみ動作します。

手動おそうじ運転

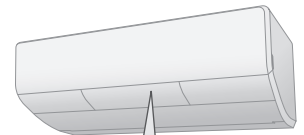

(橙)

- 内部クリーン運転中はナノイーXランプ点灯

■ 途中で止めるとき
停止ボタンを押す。

おでかけ中に、部屋のにおいを軽減し、おそうじ運転をしたい

約120分間、ナノイーXを送風後、フィルターおそうじ運転、内部クリーン運転の順に行い、終了後、自動で停止します。(計約135分～230分間)

外出前に



おでかけクリーン

▶ 終了後(早めに停止表示する場合があります)

停止

- おでかけクリーン開始時、リモコンが本体からの運転時間情報を受信できないときは、約10秒後、画面表示のみ「停止」になります。(おでかけクリーンは続きます)
- 冷房などの運転中におでかけクリーンをすると、終了後すべての運転が停止されます。(受信音“ピー”)
- メニューでナノイーXを「動作なし」に設定していたとき(P.41)は、ナノイーXによる部屋のにおい軽減効果はありません。ただし、内部クリーン運転中は、「動作なし」に設定していても、ナノイーXを発生させます。
- 内部クリーン運転は、自動で行われていないときのみ動作します。

おでかけクリーン

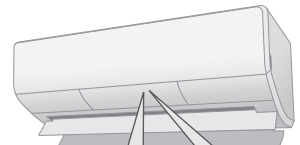

(青)



(橙)

- エアフィルター掃除中はナノイーXランプ消灯

■ 途中で止めるとき
停止ボタンを押す。

おそうじを1日1回時間を決めてしたい

おそうじタイマー

予約時刻になるとフィルターおそうじ運転を行います。
(約15分間)

予約の前に、現在時刻が合っていることを確認してください。
(P.11)

例：15時を予約する

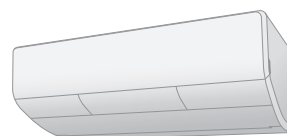

タイマーランプは
点灯しません



2 掃除開始時刻を設定する



●押すたびに10分単位で変わり、長押しすると早送りできます。
(夜の12時は「0:00」)

3 予約する

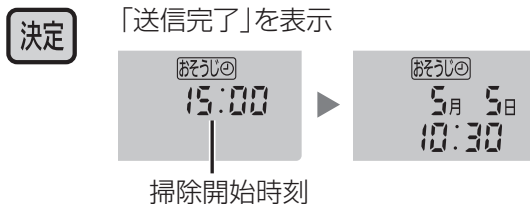



(約2秒後、
元の表示に戻る)

●30秒間、ボタン操作がないと、元の表示に戻ります。

- 冷房などを積算で20分以上運転していないときは、予約時刻になってもおそうじ運転を行いません。
- 冷房中などに掃除開始時刻がくると、冷房などの運転を一時中断します。
- 内部クリーン運転ができていなかった場合は、フィルターおそうじ運転に続いて運転します。(計約85分間または約110分間)
「内部クリーン 自動なし」にしたとき(P.43)は運転しません。
- 毎日掃除するため、ほこりや油汚れが多い場所で使うときにおすすめます。ただし、汚れが気になるときはエアフィルターをはずして水洗いしてください。(P.51)
- 音が気になる場合に設定するときは、停止時に自動で内部クリーン運転を行わない、おやすみ切タイマーもご使用ください。(P.24)

■ 予約を取り消すとき

 を押したあと、 を押す。

■ 予約時刻を確認するとき

 (約30秒後、元の表示に戻る)

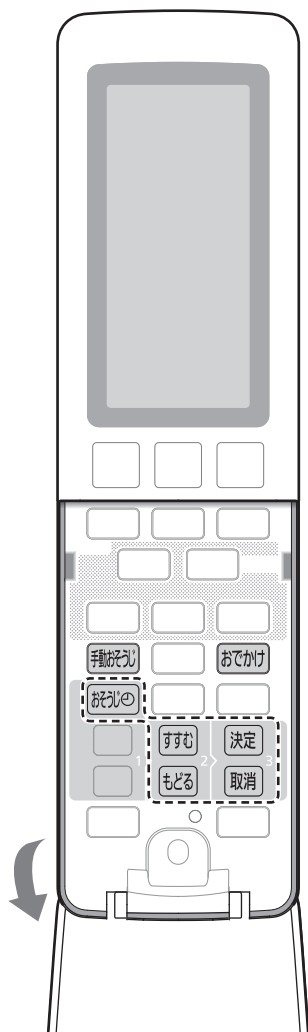

お手入れ①

ダストボックスのお手入れ時期は、おそうじランプでお知らせします。
ランプが5回点滅を繰り返したときは、お手入れ時期が過ぎているため、エアフィルターの
お手入れも必要です。
ダストボックスのお手入れ時に、給気フィルターもお手入れしてください。

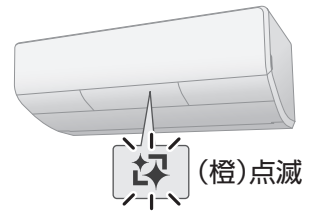

おそうじランプが点滅したとき

ダストボックス・給気フィルター

1 運転を停止する

2 電源プラグを抜き、前面パネルを開ける

- 前面パネルは両端の開閉部の位置で持ち、手前に引き上げる。

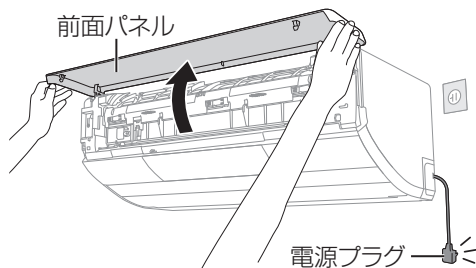

3 ダストボックスを取り出す

- ① フィルター扉のロック(3か所)を解除する。
- ② フィルター扉の取っ手(2か所)を持ち、上側に開く。

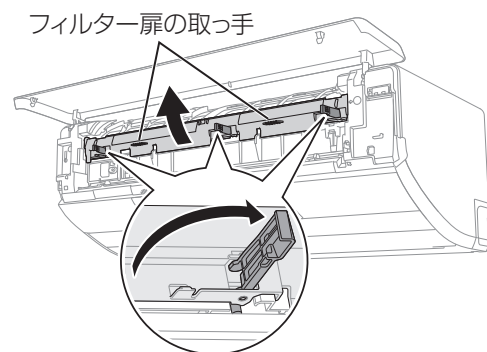

- ③ ダストボックスの取っ手を持ち、ゆっくり引き出す。

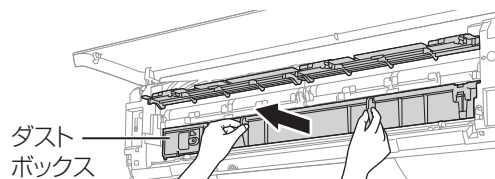

- ダストボックスからほこりがあふれていた場合
→ お手入れ後、リモコンで本体の設定を「お手入れ間隔 短め」に設定する。(P.44)
(お手入れ時期を早めにお知らせします)

4 給気フィルターを取り出す

- 給気フィルターの取っ手を持ち、ゆっくり引き出す。
(運転中に湿った空気がフィルターを通過するため、ぬれている場合があります)

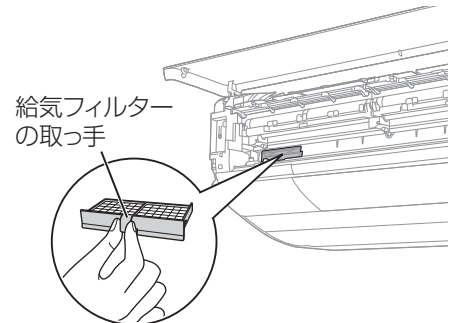

5 掃除機でほこりなどを吸い取る

ダストボックス

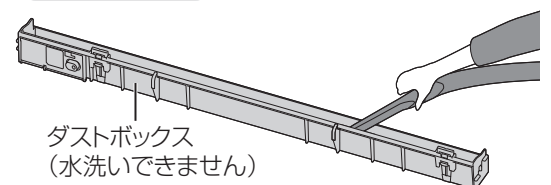

- 汚れが気になるとき
→ 水かぬるま湯を含ませた布をよくしぼってふいてください。化学ぞうきんなどを使うときは、その注意書きにしたがってください。

給気フィルター

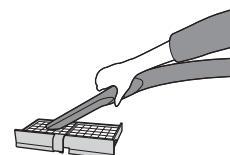

- ぬれている場合や汚れが気になるとき
→ 薄めた中性洗剤でつけ置き洗いし、十分に乾かしてください。
 - ・ 水洗いするときは柔らかいスポンジで、軽くふくように洗う。
 - ・ 乾かすときは水気を十分ふき取るか、陰干しする。

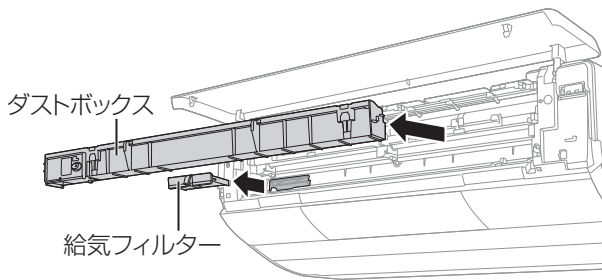

6 給気フィルターを取り付ける

- 取っ手を持って差し込む。

7 ダストボックスを取り付ける

- ①ダストボックスを奥まで押し込む。
- ②フィルター扉を閉じる。
- ③ロックする。(3か所)

8 前面パネルを閉めて、電源プラグを差し込む

9 リモコンでお手入れ完了の設定をする

- ① **お掃除** を5秒間、長押しする。

お手入れ完了

- ② **決定** を押す。

停止

→おそうじランプが消灯します。
(積算された運転時間をリセット)

■ ブラシや周辺のほこりが気になるとき

掃除機でほこりを吸い取る。

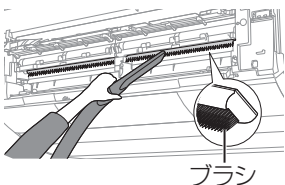

- 掃除機の前をブラシに強く押し当てない。(変形の原因)
- ブラシは、取りはずしや水洗いはできません。

■ 給気フィルターを破損したとき

お近くの販売店でお買い求めください。

品番：ACRD00-03090

希望小売価格(税込)：440円／1コ

(2023年8月現在)

おそうじランプが5回点滅を繰り返したとき

ダストボックス・給気フィルター・エアフィルター

1 「ダストボックス・給気フィルター」のお手入れ手順1～5(左記)を行う

2 エアフィルターを取りはずす

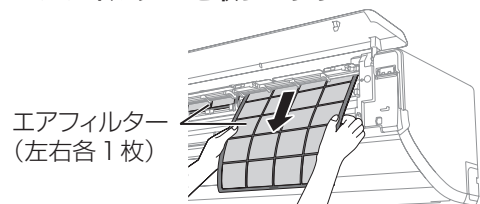

3 掃除機でほこりを吸い取る

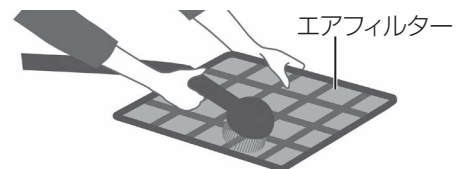

- 強い力を加えない。(破損の原因)
- 油汚れが気になるときは、水洗いする。(P.51)

4 エアフィルターを取り付ける

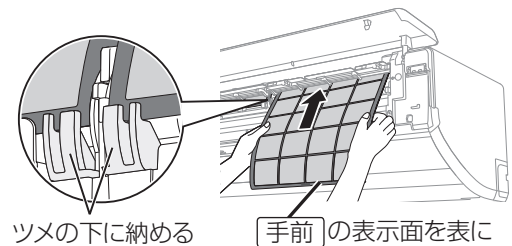

5 「ダストボックス・給気フィルター」のお手入れ手順6～9(左記)を行う

お願い

- 台などをご使用の場合、転倒に注意してください。
- 給気フィルターをつけ置き洗いするときは、タワシのような硬いもの、シンナーやみがき粉、漂白剤、40℃以上のお湯で洗わないでください。また、ドライヤー、ストーブ、直射日光で乾かさないうでください。(変色や変形、傷の原因)
- 電源プラグを抜いた場合は、お手入れ後、電源プラグを差し込み、リモコンの停止ボタンを押してください。タイマー予約をしていたときは予約し直してください。(P.25、47)

お手入れ②

おそうじ運転していても、お手入れ・交換が必要です。

約2年に1回(目安)

空気清浄フィルター

交換する

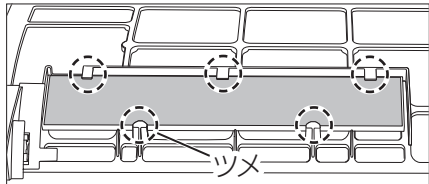

- 水洗いはできません。
- 裏表はありません。
- フィルターは、不燃物ゴミとして、地域のゴミ分別方法にしたがって廃棄してください。

- ①電源プラグを抜き、前面パネルを開ける。
- ②空気清浄フィルターを交換する。
図のようにツメ(5か所)の下に納めてください。

別売品

品名：空気清浄フィルター

品番：CZ-SAF16

希望小売価格(税込)：2,178円／1コ
(2024年7月現在)

- 別売品の仕様(形状や材質など)は、お買い上げ時に付随している仕様と異なる場合があります。

別売品は販売店でお買い求めいただけます。

パナソニックの家電製品直販サイトでもお買い求めいただけます。

<https://ec-plus.panasonic.jp/>



汚れが気になったとき

本体・リモコン

電源プラグを抜き、

柔らかい布で、からぶきする

- 汚れがひどいときは、水かぬるま湯を含ませた布をよくしぼってふいてください。
- 化学ぞうきんなどを使うときは、その注意書きにしたがってください。

点線の部分は強い力でふかないでください。(変形・傷の原因)

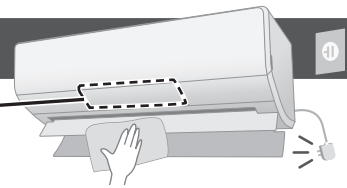

上下風向ルーバーを開けて、内側をお手入れするとき

- ①電源プラグを差し込み、**自動おそうじ** を5秒間、長押しする。▶ **お手入れ** (ルーバーが開く)
- ②電源プラグを抜いてお手入れする。
- ③電源プラグを差し込み、リモコンの停止ボタンを押す。(ルーバーが閉じる)

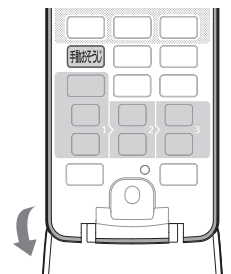

前面パネルは取りはずして水洗いすることができます

柔らかい布やスポンジで軽くふくように洗い、水気を十分ふき取るか陰干ししてください。

〈取りはずしかた〉

- ①電源プラグを抜く。
- ②両手で前面パネルを開け、止まるまで押し上げる。
- ③左(または右)に寄せ、左(または右)から手前に引いてはずす。

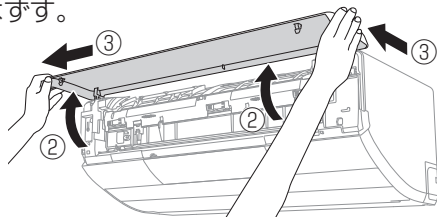

〈取り付けかた〉

- ①パネルを水平に持ち、アームを片側ずつ奥まで押し込む。
- ②パネルを閉める。

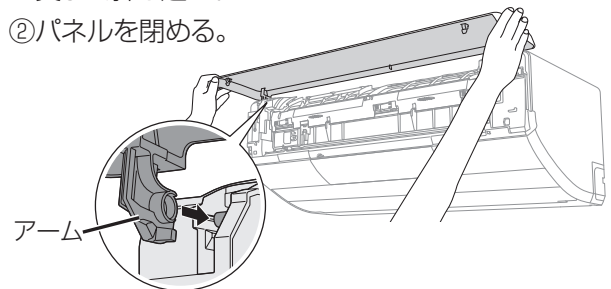

お願い

- 洗剤などを含ませた布でふいたり、直接吹きつけたりしないでください。(損傷や故障の原因)

- 台などをご使用の場合、転倒に注意してください。
- 前面パネルの落下に注意してください。

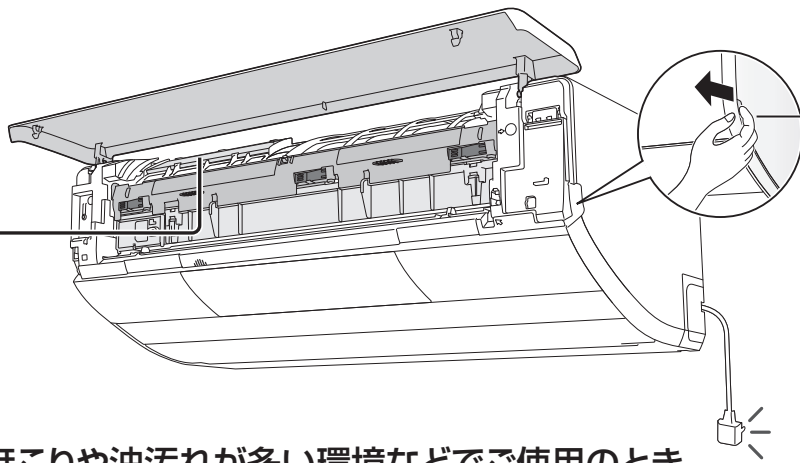

＜前面パネルの開けかた＞
両端の開閉部の位置で前面パネルを持ち、手前に引き上げる。

ほこりや油汚れが多い環境などでご使用のとき

エアフィルター

取りはずして水洗いする

- ふだんはエアフィルターを毎日掃除する「おそうじタイマー」(P.47)をおすすめします。
- 汚れがひどいときは薄めた中性洗剤でつけ置きし、汚れをやさしく洗い流した後、十分に乾かしてください。

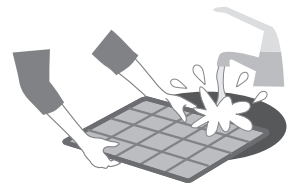

＜取りはずしかた＞

- ①電源プラグを抜き、前面パネルを開ける。
- ②フィルター扉のロック(3か所)を解除し、フィルター扉の取っ手(2か所)を持ち、上側に開く。
- ③エアフィルターを持ち、手前に引いて下へ引き出す。

フィルター扉の取っ手

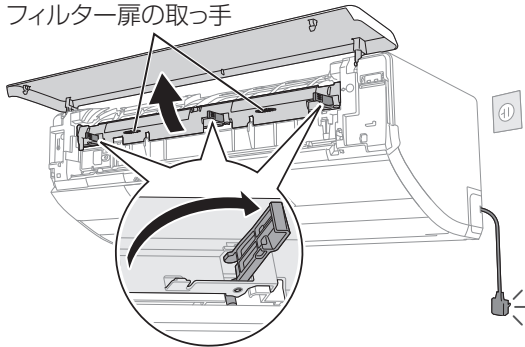

＜取り付けかた＞

- ①「手前」表示面を表にして奥まで入れ、ツメの下に納める。
- ②フィルター扉を閉じてロックする。(3か所)
- ③前面パネルを閉める。

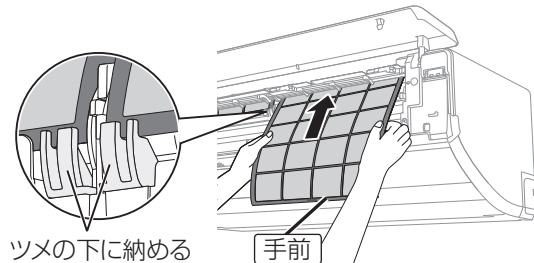

ツメの下に納める

手前

お願い

- エアフィルターに強い力を加えないでください。(破損の原因)

お知らせ

- お手入れしても汚れが取れなくなったときは、エアフィルターをお買い求めいただけます。(右記)

■ エアフィルターを破損したとき

お近くの販売店でお買い求めください。
品番：ACRD00-0285AZ
希望小売価格(税込)：880円／1枚
(2023年8月現在)

■ 水洗いするとき

次のものは使わない。(変色や変形、傷の原因)

- タワシのような硬いもの
- シンナーやみがき粉
- 漂白剤
- 40℃以上のお湯

■ 乾かすとき

次のもので乾かさない。(変色や変形の原因)

- ドライヤー
- ストーブ
- 直射日光

- 電源プラグを抜いた場合は、お手入れ後、電源プラグを差し込み、リモコンの停止ボタンを押してください。タイマー予約をしていたときは予約し直してください。(P.25、47)

AI 快適おまかせ

操作方法は▶ P.12、13

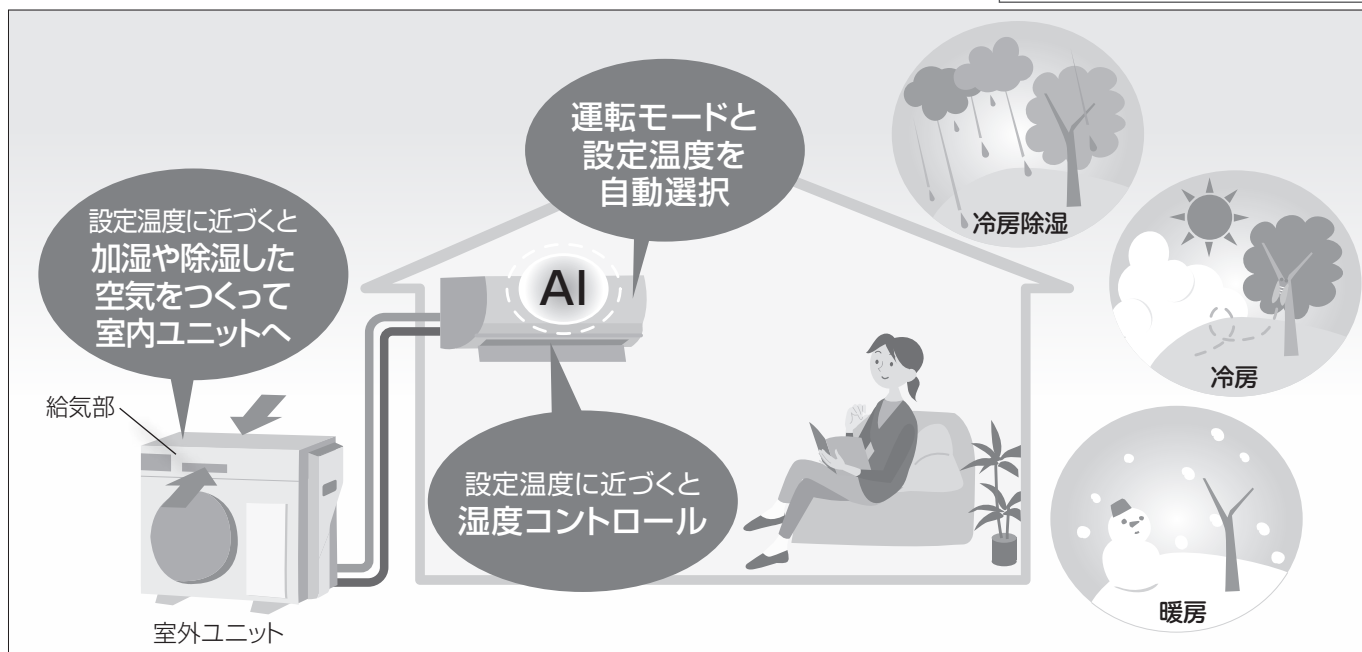

AI 快適おまかせ運転について

運転モードと設定温度を自動選択

- 運転モード:
季節や屋外・室内・設定の各温度に応じて、冷房・サーキュレーション暖房・暖房・冷房除湿のいずれかを選び、約30分ごとに選び直します。
 - ・「AI 快適」が設定 (P.16) されていると、おへや学習機能 (P.58) で学習した、部屋の暖まりやすさ、または冷えやすさも考慮して選びます。
- 設定温度 (おまかせ温度):
屋外温度と季節に応じて目標温度を決定し、約30分ごとに選び直します。

運転開始時

- 運転モードを選んでいる間、運転ランプが約30秒間点滅します。



運転中

- **お知らせ** を押すと、現在の運転モードや目標温度を確認することができます。(P.28)
 - ・希望する運転内容にならないときは、AI 快適おまかせ以外の運転モードに変えてください。(P.14、15)

湿度コントロールについて

AI 快適おまかせ / しつど設定

暖房時

- 室温が設定温度に近づくと、室外ユニットの給気部で外気中の水分を集めて湿った空気をつくり、室内に取り込んで加湿します。

冷房・冷房除湿時

- 室温が設定温度に近づくと室内の空気を循環させて弱い風量で湿気を取り除きます。また、室外ユニットの給気部で外気から水分を取り除き、乾いた空気を室内に取り込んで除湿を行う場合があります。

AI 快適おまかせ / 美肌

暖房時

- 室温が設定温度に近づくと、室外ユニットの給気部で外気中の水分を集めて湿った空気をつくり、室内に取り込んで加湿します。

冷房・冷房除湿時

- 室内の空気を循環させて弱い風量で湿気を取り除きます。
- 室外ユニットの給気部を使った除湿は行いません。

- 室外ユニットの給気部から加湿または除湿した空気を室内に取り込む場合、運転音が大きくなったり、室外ユニット周辺のにおいや花粉などを吸い込んだりすることがあります。運転音が気になるときは、室外ユニットから取り込む空気の量 (給気量) を減らして静かな運転にすることができます。(P.42) また、AI 快適おまかせのしつど設定時は、しつどボタンで室外ユニット給気部の運転だけを止めることができます。(P.13)
- 停止後、給気ホースの乾燥と次回運転時の加湿準備のために室外ユニットのみ運転を続ける場合があります。その間は、おそうじランプが点灯します。(最長約70分間)



P.53 冷房、P.54 冷房除湿、
P.55 暖房、P.56 加湿・美肌も
合わせてお読みください

冷房切換

操作方法は▶ P.14、15



冷房切換について

運転条件

設定温度：20℃以上
室内湿度：90%以下
屋外温度：21℃～50℃

- 運転条件以外で運転すると、保護装置が働いて停止することがあります。

- 設定温度が体感温度のとき(リモコンに「体感」を表示)は、人が感じる温度になるように温度・風向・風量を調節します。そのため、室内の温度はやや高めになることがあります。

冷房

- 室温が設定温度になるように、冷風を循環させて冷やします。
- 冷風を循環させると空気中の湿気を取り除くため湿度が自然に下がります。
室温が同じでも湿度が低くなると、高いときよりも冷えていると感じることがあります。

しっとり冷房

- 室温が設定温度になるように、冷風を循環させて冷やします。
- 冷風を循環させると空気中の湿気を取り除くため湿度が自然に下がりますが、しっとり冷房は湿度の低下を抑えた運転を行います。
室温が同じでも湿度の低下を抑えると、湿度が低いときよりも冷えていると感じにくくなります。
- 運転開始時は、室温を設定温度に近づけることを優先するため一時的に湿度が下がる場合があります。

A | 冷房切換
快適おまかせ

除湿切換

操作方法は▶ P.14、15



除湿切換について

運転条件

屋外温度：1℃以上

- 運転条件以外で運転すると、保護装置が働いて停止することがあります。

- 運転開始時、室温検知のため、約30秒間送風します。
- 室温約16℃以上のとき、やや冷たい風が出ます。
- 室温約16℃未満のとき、やや暖かい風が出ます。

除湿

室内湿度が設定湿度になるように部屋の空気を循環させて湿気を取り除きます。

また、室外ユニットの給気部で外気から水分を取り除き、乾いた空気を室内に取り込んで除湿を行う場合があります。

- 湿度調節するために室温が下がることがあります。
- 設置環境や部屋の状況(在室人数など)、屋外の温度・湿度によっては、設定湿度にならない場合があります。

運転開始時

- 約30秒間、室温検知のため送風後、約1分間は、効率よく湿気を取るため風が出ません。

運転中

- 室内湿度が設定湿度に近づいたとき、または室温が下がるのを防ぐため、約5分間、風が止まることがあります。その後、風が出たり止まったりを繰り返すことがあります。
- 室外ユニットの給気部から室内に空気を取り込む場合、運転音が大きくなったり、室外ユニット周辺のおいや花粉などを吸い込んだりすることがあります。
- 運転音が気になるときは、室外ユニットから取り込む空気の量(給気量)を減らして静かな運転にすることができます。(P.42)

冷房除湿

室温が設定温度に近づくまでは冷房。近づくと、室内の空気を循環させてごく弱い風量で湿気を取り除きます。

運転中

- 室温が設定温度に近づくと、約5分間、風が止まることがあります。

衣類乾燥

衣類の乾燥が目的のため、温度・湿度・風量は調節できません。部屋に人がいないときにおすすめします。

暖房

操作方法は▶ P.14、15



運転条件 屋外温度：24℃以下

- 運転条件以外で運転すると、保護装置が働いて停止することがあります。

室温が設定温度になるように、温風を循環させて暖めます。
●設定温度が体感温度のとき(リモコンに「体感」を表示)は、人が感じる温度になるように温度・風向・風量を調節します。そのため、室内の温度はやや低めになることがあります。

風向・風量自動時はサーキュレーション暖房

暖められた空気は、上部にたまる性質があります。設定温度に近づくと、時々、風を上向きに送り、暖かい空気が上部にたまるのを防ぎます。

風量調節

運転開始時

- 吹き出す風の温度が暖まるまで、風が出ないことがあります。その間は、運転ランプが点滅します。ただし、風量を手動で選んでいるときは、風量調節を優先するため、数分間、冷たい風が出ることがあります。



運転開始時、すぐに温風を出したいときは、AIチャージ(P.40)の設定をおすすめします。

運転中

- 室温が設定温度に近づくと、室温が上がりすぎるのを防ぐため、風の温度を少し下げます。このとき、風が冷たく感じないように風量は弱くなります。ただし、風量を手動で選んでいるときは、風量調節を優先するため、弱くならないことがあります。
- ノンストップ暖房霜取り運転中は、風の温度が下がり自動的に風量が弱くなる場合があります。そのため、特に屋外温度が低い場合や、部屋が十分暖まっていない場合、高めの設定温度で暖房運転しているときは、室温が下がる場合があります。

エネチャージ

室外ユニットで発生した熱を蓄え、その熱を運転に有効利用しています。

- パワフル運転開始時の高温風吹き出し
- ノンストップ暖房霜取り運転
- エネチャージレベル(蓄熱量の目安)は、リモコンのお知らせボタンで確認できます。(P.28)

霜取り運転

屋外の温度が低く、湿度が高いときに、室外ユニットに霜が付きます。この霜は運転の妨げになるため、霜取り運転で自動的に溶かして排水します。このエアコンは2つの方式で霜取り運転をします。

ノンストップ暖房霜取り運転

- エネチャージで蓄えた熱を利用した運転で、暖房運転を止めずに霜取り運転をします。(約6分間)

霜取り運転(暖房を止めます)

- エネチャージの熱が利用できない、霜の量が多いなど、ノンストップ暖房霜取り運転で霜が溶かしきれないときは、暖房運転を止めて霜取り運転をします。(最長約12分間)
 - その間、上下風向ルーバーは開いたまま、運転ランプが点滅します。
 - 霜取り運転が終わると暖房を再開します。

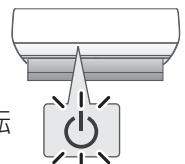

次の暖房運転を、すばやくするために

運転停止後も、霜取り運転を行うことがあります。このとき、運転ランプは消灯していますが、室外ユニットのみ運転し、最長約15分間で自動終了します。

暖房加湿・暖房美肌については、P.56もお読みください

暖房(エネチャージ・霜取り運転)除湿切換

加湿・美肌

操作方法は▶ P.12～15, 22, 23



加湿について

湿度を設定したときは、室内湿度が設定湿度になるように加湿を行います。また美肌を設定したときも、保湿するために加湿する場合があります。

運転条件

室内温度：12℃以上
室内湿度：70%以下
屋外温度：-10℃～24℃
屋外湿度：20%以上

● 運転条件以外では、加湿を行いません。

室外ユニットからの湿った空気加湿

- 室外ユニットの給気部で外気中の水分を集めて湿った空気をつくり、室内に取り込んで加湿を行います。
 - 室外ユニットの給気部から室内に空気を取り込むため、運転音が大きくなったり、室外ユニット周辺のおいや花粉などを吸い込んだりすることがあります。運転音が気になるときは、室外ユニットから取り込む空気の量(給気量)を減らして静かな運転にすることができます。(P.42)
 - 屋外の温度・湿度や設定風量、給気ホースの長さによっては、十分に加湿できず、設定湿度にならない場合があります。
- 加湿していても、暖房で部屋の温度が上がるときに、部屋の湿度が下がる場合があります。
- 停止後、給気ホースの乾燥と次回運転時の加湿準備のために室外ユニットのみ運転を続ける場合があります。その間は、おそうじランプが点灯します。(最長約70分間)



美肌について

湿度を高めめに保ち、風を直接体に当てない肌にやさしい運転をします。肌の乾燥が気になる場合におすすめです。

- 風量・風向は、自動で調節します。(P.63)
- 湿度は約50%になるようにコントロールします。

- 肌のうるおいを保つため、ナノイーXはメニューで「動作なし」に設定(P.41)していても発生します。
- AI快適おまかせの美肌運転時、冷房または冷房除湿の運転モードを選んでいるときは、加湿を行いません。

換気切換

操作方法は▶ P.12～15、22、23

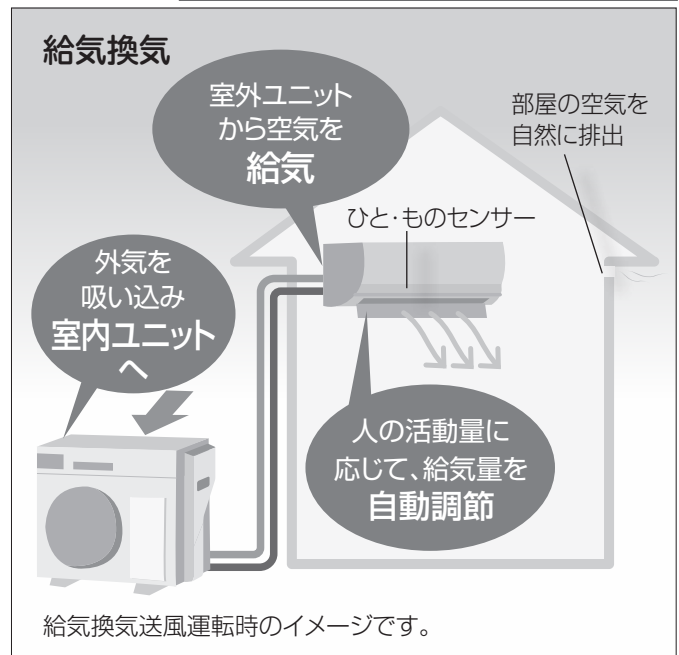
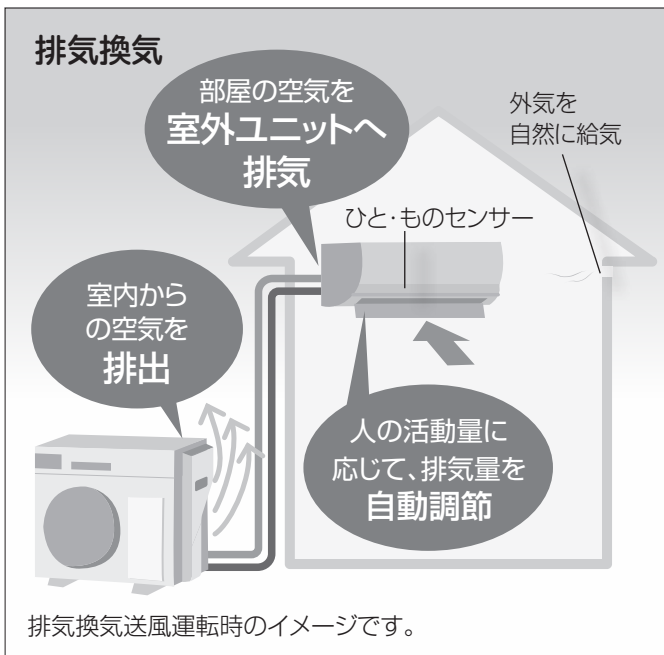

換気について

部屋の空気を屋外に排出する「排気換気」、または屋外の空気を室内に取り込み排気口などから自然に排出する「給気換気」で、部屋の空気を入れ換えます。

- AI快適おまかせ運転時に設定できる「換気自動」は、屋外・室内の温度や環境に応じて排気換気と給気換気を自動で選んで運転します。
- 換気は室外ユニットの給気部を動かし、部屋の空気を排出したり外気を部屋に取り込んだりするため、運転音や風の音が大きくなります。音が気になる場合、排気換

気時は排気量を、給気換気時は給気量を減らすと、音が小さくなる場合があります。(P.42)

- 停止後、給気ホース乾燥のために室外ユニットのみ運転を続ける場合があります。その間は、おそうじランプが点灯します。(最長約60分間)
- 建築基準法に定められる住宅の必要換気量をすべてまかなうものではありません。部屋の環境により換気量や室内の空気の入れ換えにかかる時間は変わります。



排気換気

- 屋外温度が低いときなどは、換気できない場合があります。換気を停止しているときにリモコンのお知らせボタンを押すと、「換気停止中」を表示します。(P.28)

給気換気

- 冷房・冷房除湿・除湿運転をしながら給気換気する場合、屋外温度が高いときは給気量が制限されることがあります。(結露を防ぐため)
- 冷房や暖房などを運転しながら給気換気するときは、屋外から取り込んだ空気を室内の空気に合わせて冷やしたり暖めたりし、室内ユニットの吹出口から風を送ります。
- 給気換気送風運転時は、室内の空気に屋外の空気を合わせて吹出口から送ります。
- 室外ユニットの給気部から室内に空気を取り込むため、室外ユニット周辺のおいや花粉などを吸い込んだりすることがあります。

人の活動量に応じて、排気量または給気量を自動調節

ひと・ものセンサーで検知した人の活動量に応じて、排気量または給気量を自動で調節します。

- 人の活動量が多いと判断すると、排気量または給気量を増やし、人の活動量が少ないと判断すると、排気量または給気量を減らします。(運転音が変わることがあります)

- 部屋の条件、在室人数によっては、排気量・給気量が変わらない場合があります。
- 排気量・給気量は、お好みで強・中・弱に変更できます。(P.42)

「AI 快適」「AI 快適エコナビ」

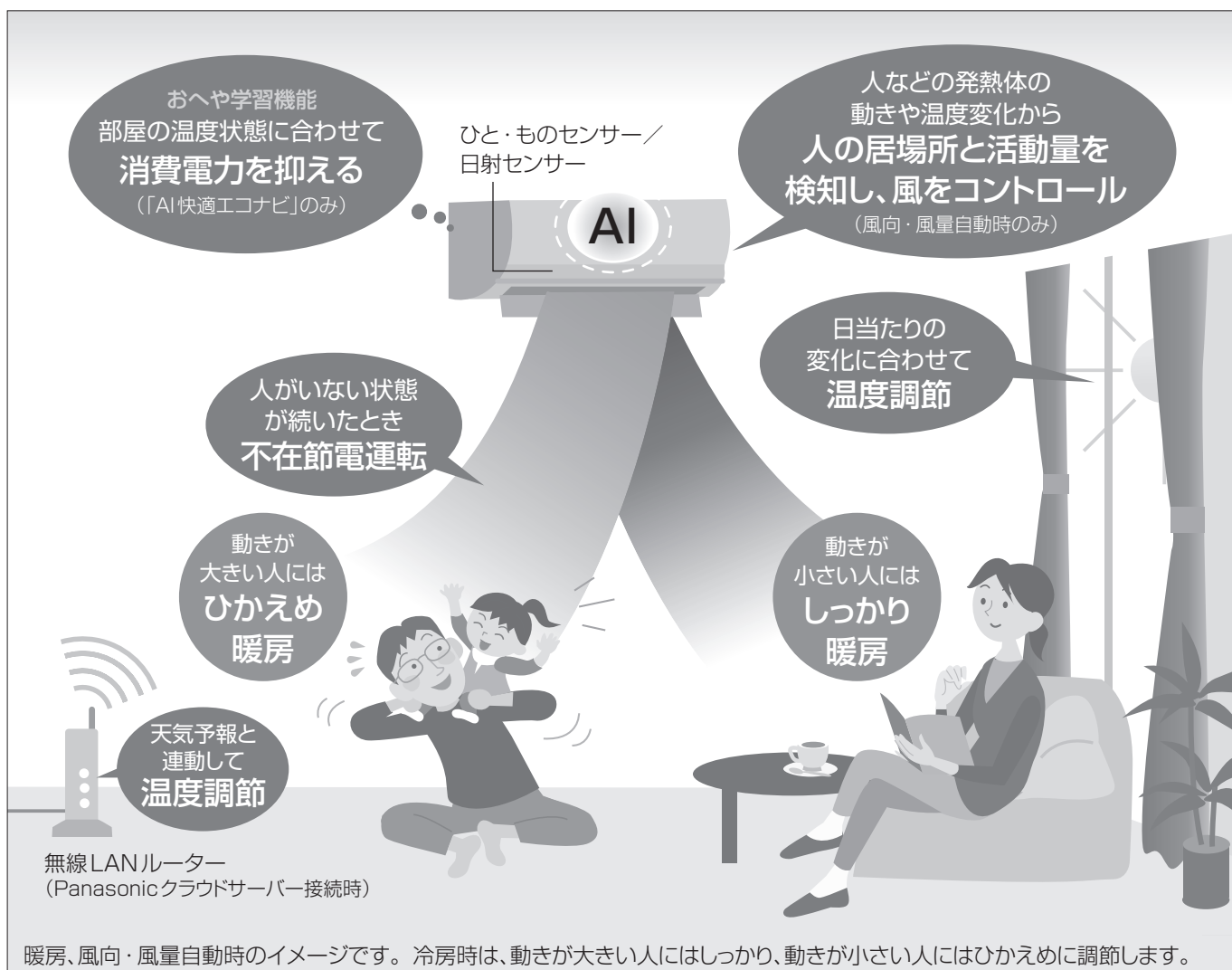

おへや学習機能

運転開始から設定温度に到達するまでの運転時間を、晴れの日と曇りの日を区別して学習します。



Panasonicクラウドサーバーに接続すると(P.30、31)、部屋の情報をより細やかに学習・記憶することができます。

消費電力を抑える(「AI 快適エコナビ」設定時のみ)

- 運転開始時、暖まりやすい、または冷えやすい部屋であれば、緩やかに運転します。
- 運転中、体感温度が設定温度に近づくと風が弱くなります。暖まりやすい、または冷えやすい部屋であれば、早めに風を弱くして消費電力を抑えます。*

例)日当たりのよい南向きの部屋で暖房する場合。

日当たりの変化に合わせて温度を調節

日当たりの変化(晴れ・曇りなど)に合わせて、温度を自動調節します。

- 「AI 快適」設定時
より早く快適性を感じるための温度調節を行います。
- 「AI 快適エコナビ」設定時
快適性を維持しながら、消費電力を抑える*温度調節を行います。
- 晴れた日の昼間は、約1℃～2℃低めに、曇りの日や夜は、約1℃～2℃高めに。
(同じ室温でも、日が当たって日射量が多いときは暑く(暖かく)感じ、日射量が少ないときは、日が当たっているときより涼しく(寒く)感じるため)

人の居場所と活動量に合わせて 風をコントロール

(風向・風量自動時のみ)

■人がいるとき

人の居場所を学習・記憶し、人のよくいる場所を中心に空調を行います。

複数の人がいる場合には、それぞれの居場所、活動量と周辺温度に合わせて自動調節します。

- 人がよくいる場所は曜日別(7日周期)に学習・記憶するため、曜日によって生活パターンが違う場合でも運転開始時から、人の居場所を中心に空調を行います。
- 風量：活動量に合わせて自動調節します。
- 上下風向：暖房時には足元を暖かく、冷房時には足元を冷やさないよう自動調節します。

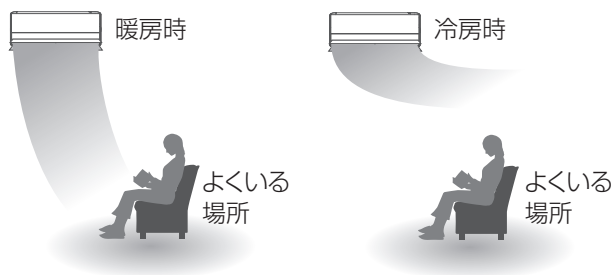

- 左右風向：人の居場所を中心に、風を送ります。

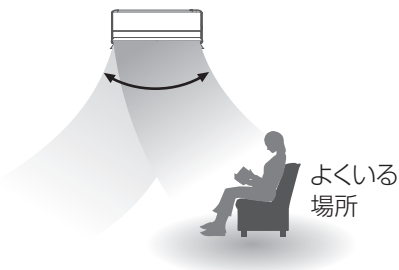

- 「AI快適エコナビ」設定時は、快適性を維持しながら消費電力を抑える*調節を行います。

■人が移動したとき

移動先を検知するまで、よくいる場所にしばらく風を送ります。(約2分～5分間)

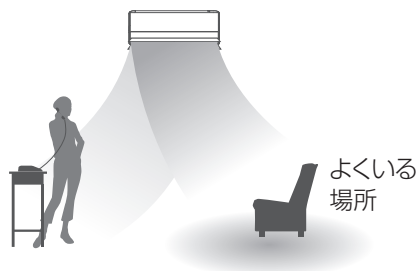

*省エネ効果(CS-LX404D2 暖房運転での測定例)

当社実験室(洋室14畳)において、屋外温度：2℃、設定温度：25℃、設定風量：風量自動で運転した場合、安定時の積算消費電力量：「AI快適エコナビ」設定時414Wh、「AI快適」「AI快適エコナビ」設定なし時517Wh(効果は、部屋の断熱性・気密性や日射、人の活動量など、使用環境により異なります)

人がいない状態が続いたとき 不在節電運転

約30分～60分間、人がいないと判断すると、設定温度を調節します。

人を検知すると、元の設定温度に戻ります。

- 設定温度(自動調節)
 - ・冷房・しっとり冷房・冷房除湿時：約1℃～2℃高め
 - ・暖房・暖房加湿時：約1℃～2℃低め
- 節電効果(CS-LX404D2 冷房運転での測定例)
当社実験室(洋室14畳)において、屋外温度：35℃、設定温度：25℃、設定風量：風量自動で運転した場合、安定時の積算消費電力量：不在節電運転時240Wh、不在節電運転なし時300Wh(効果は設置環境や使用状況により異なります)

天気予報と連動して、温度を調節

- Panasonicクラウドサーバーに接続すると(P.30、31)、気象情報会社から提供される天気予報(気象情報)を基に部屋の温度上昇や低下を先読みした温度コントロールを行います。
 - ・例えば、気温が上がる予報のときは、冷房を強くしたり、暖房を弱めたりします。
 (2023年8月時点の内容です。予告なく変更・中止・終了することがあります)

「ナノイーX」



※ 1：浮遊菌は25 m³ (約6畳)の試験室で4時間後、付着菌は23 m³ (約6畳)の試験室で8時間後の効果であり、実使用空間での実証結果ではありません。

nanoeX (ナノイーX)とは

nanoeX(ナノイーX)は、水に包まれた微粒子イオンです。

●本製品はナノイー^{※2}の100倍の量のOHラジカルを生成するナノイーX(48兆)を搭載しています。

※2：nanoe(ナノイー)は、高反応成分(OHラジカル)、電荷を有し、弱酸性を示す5~20ナノメートルの微細な水粒子です。

●ナノイーXは部屋の空気を利用して発生させます。

●以下の環境でのご使用をおすすめします。
室内温度：約5℃~35℃(露点温度：約2℃以上)
相対湿度：約30%~85%

●加湿効果はありません。

ナノイーXの効果

菌・カビ・におい

●部屋のにおいを軽減、菌^{※1}やカビの繁殖を抑制します。カーテンなどに付着したにおい(タバコや料理臭)・菌^{※1}やカビにも効果があります。

●脱臭効果は、周囲環境(温度・湿度)、運転時間、臭気・繊維の種類などによって異なります。

花粉(アレル物質)

●花粉などアレル物質の活動を抑制します。

肌・髪

●肌のうるおい、髪のもどり感を保ちます。

●肌や髪への効果は、季節・周囲環境(温度・湿度)、使用時間、個人によって異なります。

ナノイーXの効果(抗菌・カビの成長抑制・抗アレル物質)について

効果	試験機関	試験方法・結果(実使用空間での実証結果ではありません)
空気中に浮遊、カーテンなどに付着した菌の繁殖を抑制【実機試験】	(一財) 北里環境科学センター	浮遊菌は25 m ³ (約6畳)の試験室にて、4時間後に検証。菌(1種類)の繁殖が99%以上抑制されることを確認。
	(一財) 日本食品分析センター	付着菌は23 m ³ (約6畳)の試験室にて、8時間後に検証。菌(1種類)の繁殖が99%以上抑制されることを確認。
空気中に浮遊、カーテンなどに付着したカビの繁殖・成長を抑制【実機試験】	(一財) 北里環境科学センター	浮遊カビは25 m ³ (約6畳)の試験室にて、6時間後に検証。カビ(1種類)の繁殖が99%以上抑制されることを確認。
	(一財) カケンテストセンター	付着カビは30 m ³ (約8畳)の試験室にて、2時間後に検証。カビ2種の成長が抑制されることを確認。
花粉などアレル物質の活動を抑制(不活化)【実機試験】	パナソニック(株) プロダクト解析センター	ELISA法による測定。23 m ³ (約6畳)の試験室において、1種類の花粉で検証。1種類の花粉の活動が3時間後に99%抑制されることを確認。
		電気泳動法による測定。23 m ³ (約6畳)の試験室において、13種類の花粉アレル物質で検証。アレル物質が24時間後に抑制されることを確認。

ナノイーXの発生を止めたいとき

メニューでナノイーXを「動作なし」に設定する。(P.41)

風向・風量自動時の風の動き①

設定内容によって自動調節の内容が変わります。

操作方法は▶P.16～19

「AI快適」「AI快適エコナビ」を設定しているとき

人の居場所を中心に空調します。

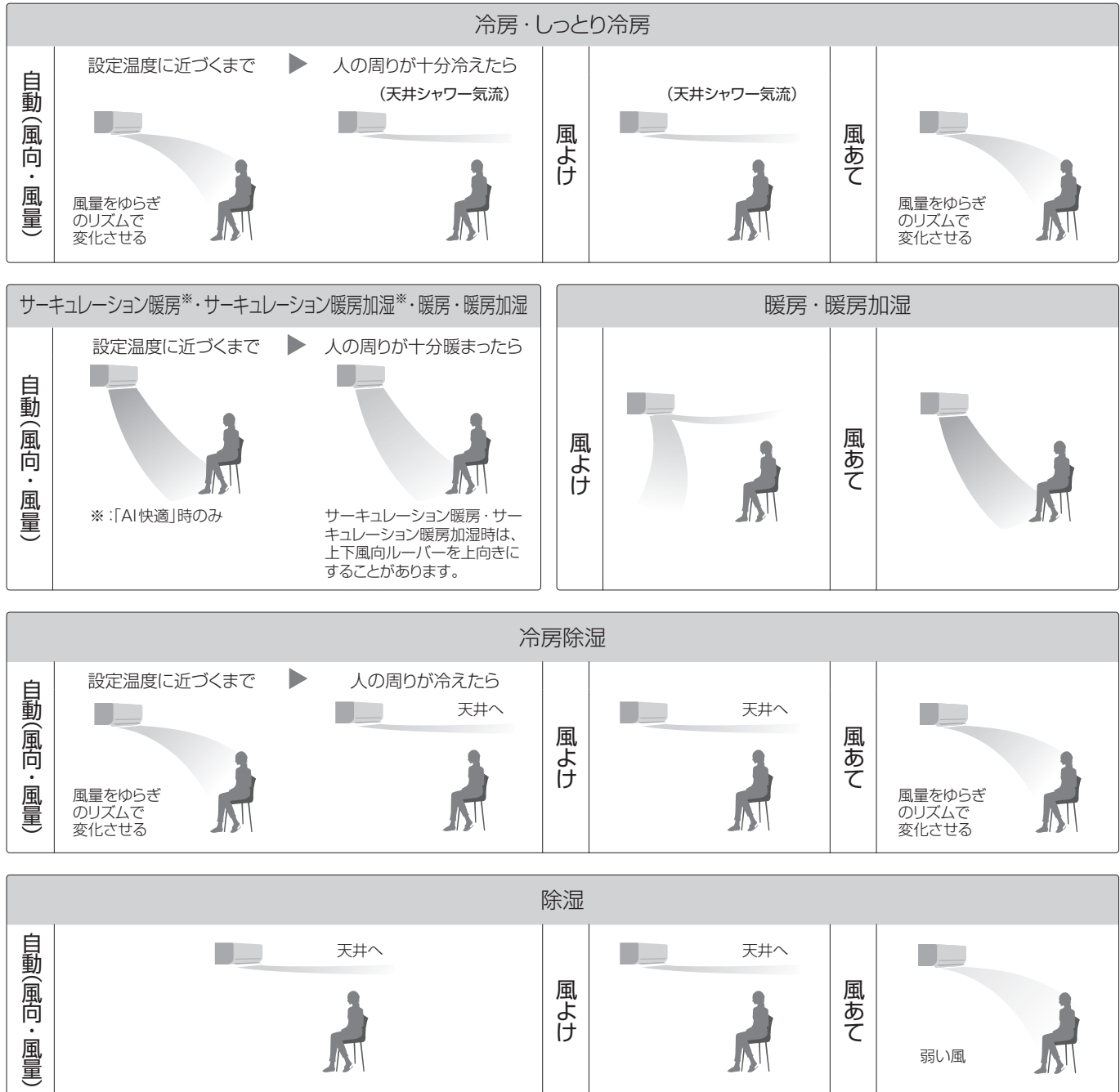

「ナノイーX」
風向・風量自動時の風の動き

■ AI快適おまかせのしつど設定時

- 選ばれた運転モードと同じ動きになります。

■ パワフルまたは、もっとを設定したとき

- 冷房・暖房時：運転開始時は強い風に、その後風量が変化します。
- 冷房除湿時：運転開始時は強い風になります。(もっとは設定できません)
- 風量は、ゆらぎのリズムで変化しません。

■ しずかまたは、ロングを設定したとき

- 「AI快適」「AI快適エコナビ」を設定していないとき(P.62)と同じ動きになります。

風向・風量自動時の風の動き②

設定内容によって自動調節の内容が変わります。

「AI快適」「AI快適エコナビ」を設定していないとき

部屋全体を空調します。

冷房・しっとり冷房		冷房		
自動(風向・風量)・しずか	<p>部屋が暑いとき ▶ 部屋が涼しくなると</p> <p>・風量をゆらぎのリズムで変化させる ・しずか設定時は弱い風</p> <p>上下風向ルーバー：スイング 左右風向ルーバー：スイング</p> <p>※：冷房時のみ</p>	<p>部屋が暑いとき ▶ 部屋が涼しくなると</p> <p>強い風</p> <p>風量を変化させる</p> <p>左右風向ルーバー：スイング</p>	ロング	<p>部屋が暑いとき ▶ 部屋が涼しくなると</p> <p>強い風</p> <p>風量を変化させる</p>
	<p>部屋が暑いとき ▶ 部屋が涼しくなると</p> <p>強い風</p> <p>風量を変化させる</p>	<p>部屋が涼しくなると</p> <p>風量を変化させる</p>		

サーキュレーション暖房・サーキュレーション暖房加湿・暖房・暖房加湿		暖房・暖房加湿		
自動(風向・風量)・しずか ^{※1}	<p>部屋が寒いとき ▶ 部屋が暖まったら</p> <p>強い風</p> <p>・しずか設定時は弱い風</p> <p>風量を変化させる</p> <p>左右風向ルーバー：スイング^{※2}</p> <p>※1：暖房時のみ ※2：サーキュレーション暖房・サーキュレーション暖房加湿時は、左右風向ルーバーのスイングを止め、上下風向ルーバーを上向きにすることがあります。</p>	<p>部屋が寒いとき ▶ 部屋が暖まったら</p> <p>強い風</p> <p>風量を変化させる</p>	ロング	<p>部屋が寒いとき ▶ 部屋が暖まったら</p> <p>強い風</p> <p>風量を変化させる</p>
	<p>部屋が寒いとき ▶ 部屋が暖まったら</p> <p>強い風</p> <p>風量を変化させる</p>	<p>部屋が暖まったら</p> <p>風量を変化させる</p>		

冷房除湿				
自動(風向・風量)・しずか	<p>運転開始時 ▶ 涼しくなると</p> <p>天井へ</p> <p>弱い風</p> <p>・しずか設定時は弱い風</p> <p>左右風向ルーバー：スイング</p>	<p>運転開始時 ▶ 涼しくなると</p> <p>天井へ</p> <p>強い風</p> <p>左右風向ルーバー：スイング</p>	ロング	<p>運転開始時 ▶ 涼しくなると</p> <p>天井へ</p> <p>強い風</p> <p>左右風向ルーバー：スイング</p>
	<p>涼しくなると</p> <p>天井へ</p> <p>弱い風</p> <p>・しずか設定時はさらに弱い風</p> <p>左右風向ルーバー：スイング</p>	<p>涼しくなると</p> <p>天井へ</p> <p>強い風</p> <p>左右風向ルーバー：スイング</p>		<p>AI快適おまかせ運転で冷房除湿が選ばれている場合は、冷房運転と同じになります。</p>

除湿	
自動(風向・風量)	<p>天井へ</p> <p>左右風向ルーバー：スイング</p>

■ AI快適おまかせのしつど設定時

- 選ばれた運転モードと同じ動きになります。

■ 風よけ・風あてを設定したとき

- 「AI快適」「AI快適エコナビ」を設定しているとき(P.61)と同じ動きになります。

操作方法は ▶ P.12～19、22、23

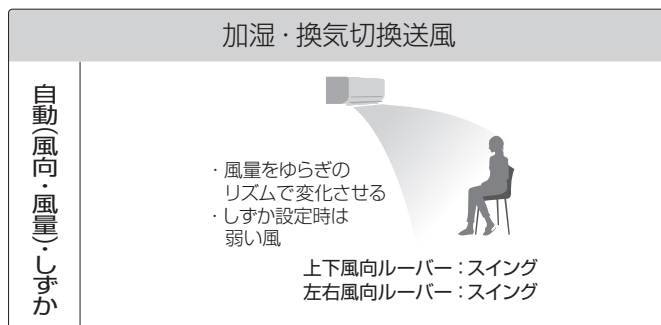
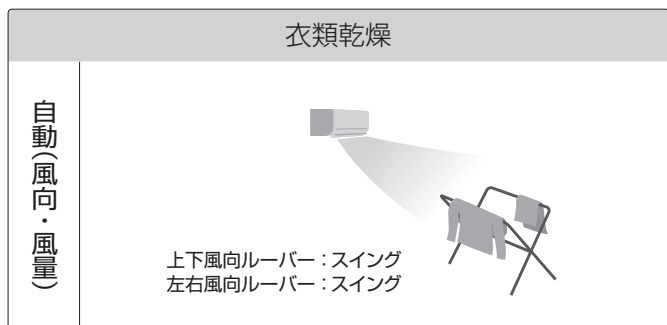

●給気換気送風・送風運転中に加湿を設定しても、動きは変わりません。

「美肌」設定時

風が当たらないようにします。

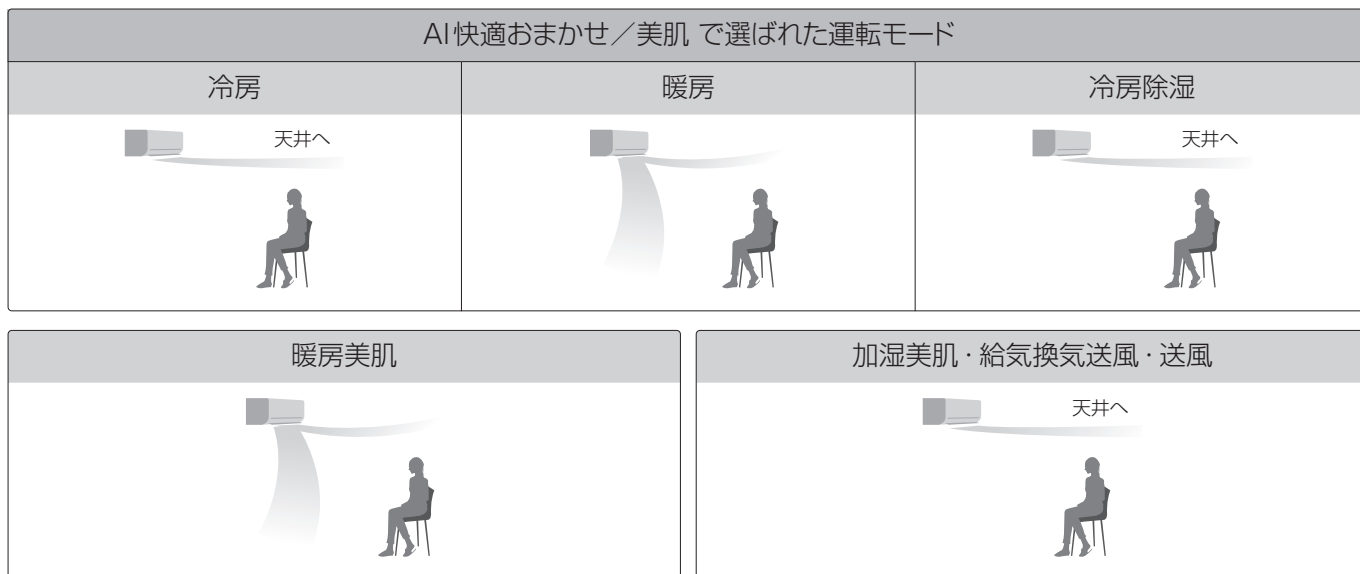

上下風向ルーバーの可動範囲

●運転モードによって異なります。

冷房・しっとり冷房・除湿・冷房除湿・衣類乾燥・加湿・換気切換送風のときは、天井に向けてことができます。

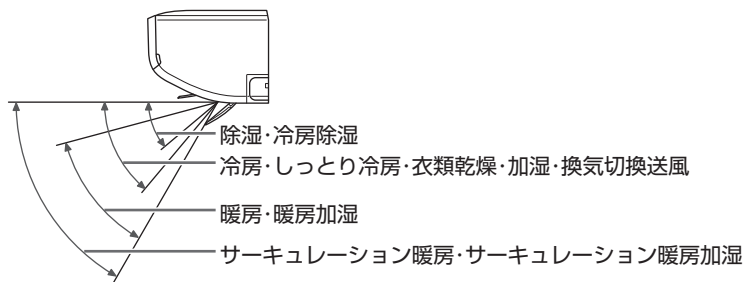

風向・風量自動時の風の動き

おそうじ機能

お買い上げ時は、「フィルターおそうじ運転」と「内部クリーン運転」が自動で働くように設定されています。

フィルターおそうじ運転

運転停止時

エアフィルターのほこりをダストボックスに回収

・運転条件②のときは運転ランプも点灯

運転条件①のときの動作例です。

運転条件①②のいずれかで、フィルターおそうじ運転を開始します。冷房などの運転時間の合計は、電源プラグを抜いても、本体で記憶しています。

運転条件①

前回のフィルターおそうじ運転から、冷房や暖房などを積算で約24時間以上*運転して、停止したとき。

*内部クリーン運転は積算時間を含みません。

リモコン操作	停止	開始	停止	開始	停止	
本体の動作例	暖房 (8時間)	停止	暖房 (12時間)	停止	暖房 (6時間)	停止

フィルターおそうじ(約15分間)

運転条件②

連続24時間運転したとき。(運転を中断しておそうじします)

リモコン操作	開始			
本体の動作例	停止	暖房 (24時間)	暖房 (24時間)	暖房

フィルターおそうじ(約15分間)

運転内容

エアフィルターに付いたほこりをブラシでかき取ってダストボックスに回収。

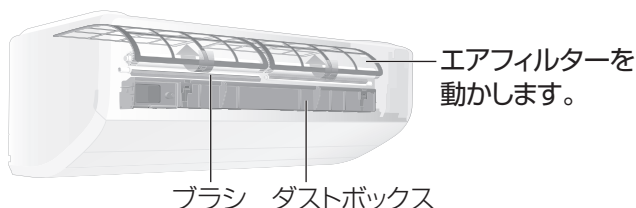

運転時間

約15分間

お願い

- おそうじ運転中は
 - ・ダストボックスを取りはずさないでください。
 - ・フィルター扉を開けたり、エアフィルターに触れたりしないでください。(エアフィルターがはずれて落ちる原因)

お知らせ

- おそうじ運転を途中で停止すると、次の冷房などの運転停止時に、再度運転します。
- ダストボックスのお手入れ時期がくると、おそうじランプが点滅しお知らせします。お手入れをしないで運転を続けると、約120時間後に5回点滅の繰り返しに変わり、すぐにお手入れが必要なお知らせをします。5回点滅の繰り返しになると、フィルターおそうじ運転は自動で行わなくなります。(ダストボックスからほこりがあふれ出るのを防ぐため)
- 汚れが気になるときは、「おそうじタイマー」(P.47)を予約するか、フィルターおそうじ運転の掃除度合いを「念入り」(P.44)にすることをおすすめします。
- おそうじタイマーを予約したときの運転条件は → P.47
- フィルターおそうじ運転を行った後、内部クリーン運転を行う場合があります。(P.65)

内部クリーン運転

運転停止時

内部に付着した
におい成分と
カビ菌を除去、★1★2※1
付着した油汚れを
低減する

(青) (橙)

上記は冷房運転後の動作例です。
暖房・除湿切換(室温約16℃未満のとき)・加湿・加湿美肌・
換気切換送風運転後は、付着した油汚れとにおいの低減を行います。

- ★1：27.7 m³(約6畳)の試験室で4日後の効果であり、実使用空間での実証結果ではありません。
- ★2：内部クリーン運転の動作内容を「送風自動」に変更したとき(P.43)は、カビの成長を抑制※2する効果になります。

運転条件

冷房や暖房などを30分以上運転し、停止したとき。
(おやすみ切タイマーで停止したときを除く)

リモコン操作	停止		
本体の動作例	冷房 (30分以上)	内部クリーン (約80分～95分間)	停止

↑
フィルターおそうじ運転を行うことがあります。

運転内容①

冷房切換・除湿切換(室温約16℃以上のとき)運転後は、
におい成分とカビ菌を除去※1★2、付着した油汚れの低減を行います。

ナノイーXの送風→暖房→ナノイーXの送風の順に運転します。
ナノイーXの送風時は、ナノイーXを室内ユニット内部のすみずみまで行き渡らせます。

運転内容②

暖房・除湿切換(室温約16℃未満のとき)・加湿・加湿美肌・
換気切換送風運転後は、付着した油汚れとにおいの低減を行います。

ナノイーXを送風し、室内ユニット内部のすみずみまで行き渡らせます。

運転時間

運転内容①のとき：約80分～95分間

本体内部の湿度が高く、弱い風量で冷房などを長時間運転しているときほど長くなります。

運転内容②のとき：約70分間

途中で止めたいとき

停止ボタンを押す。

- におい成分やカビ菌の除去、付着した油汚れを低減する効果がなくなるため、なるべく止めないでください。

内部クリーン運転の動作内容を変更したいとき →P.43

お知らせ

- 付着したにおい成分やカビ菌をすべて除去する機能ではありません。

- ナノイーXは、メニューで「動作なし」に設定(P.41)していても発生します。

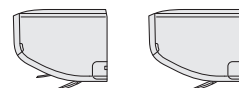

送風中

暖房中は、
上のルーバー
が閉じます

- 運転中は上下風向ルーバーが開きます。

冷房切換・除湿切換(室温約16℃以上のとき) 運転後に内部クリーン運転したとき

- ・温風で内部を乾燥させるため、室内の温度や湿度が上がることがあります。
- ・室内温度が低く、湿度が高いときに運転すると、壁や窓などに結露する場合があります。

おやすみ切タイマーで毎回停止しているとき

内部クリーン運転を行いません。

エアコン内部を清潔に保つため、リモコンで毎日「手動おそうじ運転」(P.46)をするか、おそうじタイマー(P.47)の予約をおすすめします。

長時間連続運転しているとき

内部クリーン運転を行いません。

エアコン内部を清潔に保つため、「内部クリーン連続時あり」(P.43)にすることをおすすめします。冷房切換・除湿切換を連続で24時間運転した場合、運転を中断してフィルターおそうじ運転の後に内部クリーン運転を行います。

- ・毎日決まった時刻に動作させたいときは、おそうじタイマー(P.47)も予約してください。

※1：27.7 m³(約6畳)、室温25℃、湿度70%の試験室にて、エアコン内部にカビ菌を滴下した試験片を設置。1日3時間の冷房運転後に内部クリーン運転ありとなしの条件において、4日後のカビ菌の数を比較。試験片のカビ菌(1種類)が99%除去されたことを確認。
(試験機関：(一財)北里環境科学センター)

※2：27.7 m³(約6畳)、室温25℃、湿度70%の試験室にて、エアコン内部にカビセンサーを設置。1日3時間の冷房運転後に内部クリーン運転ありとなしの条件において、4日後のカビの菌糸長を比較。カビセンサー内のすべてのカビ(3種類)で、成長が抑制されることを確認。
(試験機関：(一社)カビ予報研究室)

タイマーなどの優先動作

複数の種類のタイマーや、タイマーと他の機能が同時帯に重なった場合、次のように動作します。

●設定条件や運転時間などは、一例です。

<p>おやすみ切タイマーと切タイマー</p> <p>おやすみ切タイマーが優先</p>	<p>おやすみ切タイマーで停止します。</p>	
<p>室温みはり切タイマー</p>	<p>室温みはり運転中に切タイマーの時刻になっても室温みはり運転は停止しません。</p>	
<p>AIチャージと入タイマー</p>	<p>AIチャージの予熱中に入タイマーの時刻になると、入タイマーが動作します。 ※入タイマーは、最長約50分前から運転が始まります。</p>	
<p>AIチャージ切タイマー</p>	<p>AIチャージの予熱中に切タイマーの時刻になっても予熱運転は停止しません。</p>	
<p>おそうじ運転と入/切タイマー</p> <p>おそうじ運転が優先・おでかけクリーンと入/切タイマーの場合も、おでかけクリーンが優先です。</p>	<p>おそうじ運転中に入/切タイマーの時刻になると、おそうじ運転の終了を待って、入/切タイマーが動作します。</p>	
<p>においケア運転と入/切タイマー</p> <p>においケア運転が優先</p>	<p>においケア運転中に入/切タイマーの時刻になると、においケア運転の終了を待って、入/切タイマーが動作します。</p>	

こんなときは

リモコンが使えないとき

本体で応急運転ができます。

- ① 電源プラグの差し込みを確認する。
- ② 前面パネルを開けて、応急運転ボタンを押す。

■ 止めるとき → もう一度押す。

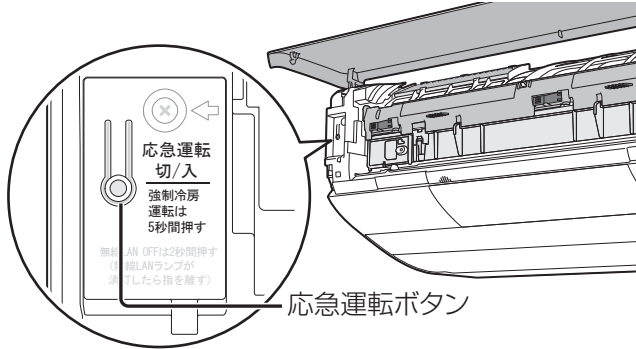

お知らせ

- AI快適おまかせのしつど設定を次の内容で運転します。
 - ・設定温度：25.0℃
 - ・設定湿度：切
 - ・風量：風量自動
 - ・風向：リモコンで設定していた風向
- 電源プラグを抜き差しすると、風量と風向は自動になります。
- 応急運転ボタンを5秒間、長押しすると、強制冷房運転になります。(据付工事業者用ですので、ふだんは使用しないでください)

リモコンは、お近くの販売店でお買い求めください。
品番：ACRA75C24930X
希望小売価格(税込)：7,150円
(2023年8月現在)

交換したリモコンに本体で記憶しているメニューの設定内容を反映できます。

- ① 日時を合わせる(P.11)
- ② 室内ユニットに向けて、**メニュー** を5秒間、長押しする
- ③ リモコン表示部に「設定受信」が表示されたら、指を離す

設定受信

受信完了

約4秒後、元の表示に戻る

- 「もう一度」が表示されたときは、再度操作してください。

停電などで電源が切れたとき

- 運転は停止します。通電後、改めて運転してください。通電時、上下風向ルーバーは閉じません。閉じたいときは、停止ボタンを押してください。
- タイマー予約は、取り消されます。通電後、予約し直してください。(P.25、47)
- 本体の日時情報などが消去されるため、次の機能が動作しません。
 - ・電気代表示(電気代単価「時間帯あり」のとき)
 - ・AIチャージ
 - ・パワーセーブ(「パワーセーブ 昼間」のとき)
 - ・室温みはり
 - ・カビみはり通電後、停止ボタンを押してください。日時情報などが本体に送信されます。AIチャージは、次の暖房運転後、設定されます。

エアコンや家具の位置が変わったとき

- リモコンで設置位置・家具位置・暖房足元を設定していた場合は、改めて、設定してください。(「お買い上げ時の設定を変更する」(P.36～38))
- 「AI快適」と「AI快適エコナビ」の風向・風量自動時は、人がよくいる場所を学習により記憶して、その場所を中心に空調しています。

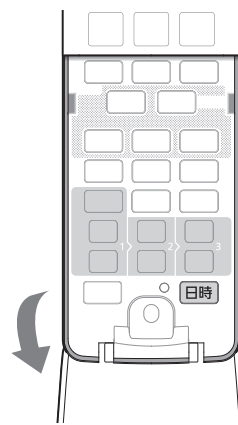

人がよくいる場所をリセットしてからお使いいただくことをおすすめします。

日時 を5秒間、長押しする
(受信音「ピッ」)

- ・リセットしなくても、時間がたてば、人の居場所を学習します。
- ・AIチャージやおやすみ切タイマーなどの学習機能もリセットされます。

室外ユニットに背面金網を取り付けたいとき

- お買い上げの販売店へ取り付けをご依頼ください。(別売品)

よくあるお問い合わせ



Q タイマーランプ(橙)が点滅する

A 異常をお知らせしています。
(P.77)

Q 運転ランプ(緑)が点滅する

A 次のときに点滅します。
そのままお待ちください。

- AI快適おまかせ運転開始時。
(運転モードを自動で選んでいます)
- 暖房運転開始時。
(冷たい風を出さないよう、風を止めています)
- 暖房運転時、暖房を止めて霜取り運転をしているとき。(P.55)
- 入タイマー予約時の運転開始前。
(運転開始時刻を決めるため、室温を検知しています)
- AIチャージ設定時。
(予熱運転をする・しないを決めるため、室温・外気温を検知しています)

Q 入タイマー時刻よりも早く運転を開始する

A 予約時刻に設定温度(除湿時は設定湿度)近くになるよう、早めに運転が始まります。(最長約50分前)

Q 運転音大きい

A AI快適おまかせや、暖房加湿、除湿、換気などの運転中は、室外ユニットの給気部を動かし、部屋の空気を排出したり外気を部屋に取り込んだりすることがあります。そのときは、運転音や風の音が大きくなります。

- AI快適おまかせのしつど設定運転中は、室外ユニットの給気部を使った湿度コントロールを止めることができます。しつどボタンで「切」を設定してください。(P.13)
- 給気量や排気量を減らすと、音が小さくなる場合があります。(P.42)

Q “ポコポコ”という音がする

A ドレンホースから外気が流入したときや、給気ホースから外気を取り込むときに発生する音です。
(詳しくはP.76)

Q 室外ユニットから水や湯気が出る

A 暖房中は、室外ユニットで除湿した水が排水口から出ます。
また、室外ユニットに付いた霜が溶けて、水や湯気となって出ることがあります。(P.55)
冷房中は、室外ユニットの冷えた配管に水滴が付き、滴下する場合があります。

- 排水工事が必要なときは、お買い上げの販売店へご相談ください。

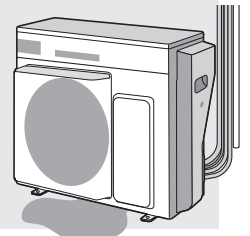

おそうじ運転Q&A

Q

停止したのに動いている

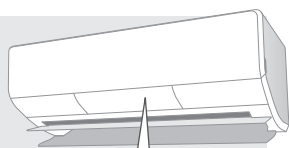

A

停止後、フィルターや本体内部のおそうじ運転が始まります。(P.64、65)

フィルターおそうじ運転中は、上下風向ルーバーを閉じますが、内部クリーン運転中は、少し開けて運転します。終了すると、自動ですべての動きが止まります。

■ 自動で動くのを止めたいとき

フィルターおそうじ運転

止められませんが、お好みの時刻に変えることができます。(P.47「おそうじタイマー」)

内部クリーン運転

「内部クリーン 自動なし」(P.43)にしてください。その場合、リモコンで毎日「手動おそうじ運転」(P.46)することをおすすめします。

Q

おそうじランプ(橙)が点滅する

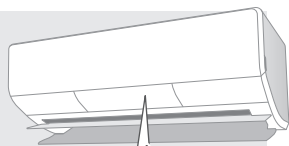

A

ダストボックスのお手入れ時期をお知らせしています。(P.48、49)

- お手入れをしないで使い続けると、ランプは5回点滅の繰り返しに変わります。5回点滅の繰り返しになるとフィルターおそうじ運転は自動で行わなくなるため、すぐにお手入れをしてください。

Q

冷房中などにおそうじ運転する

A

24時間を超える連続運転中にフィルターおそうじ運転をします。(P.64)

- 約15分間で自動終了し、元の運転に戻ります。
- おそうじタイマーを予約すると予約時刻に運転します。(P.47)

Q

おそうじ運転を途中で止めてもいい?

A

停止ボタンで止められますが内部クリーン運転は、なるべく止めないでください。

(におい成分やカビ菌の除去、付着した油汚れを低減する効果がなくなるため)

- フィルターおそうじ運転を途中で止めたときは、次の冷房などの運転停止時に再度運転します。
- 止めた後は、なるべく早く「手動おそうじ運転」(P.46)をするなど、汚れをためないのが、キレイに使うコツです。

Q

おそうじ運転を止めて冷房などを運転したい

A

運転開始ボタンを押してください。

Q

おやすみ時など、おそうじ運転の音が気になる

A

おやすみ切タイマーとおそうじタイマーのご使用をおすすめします。停止時、おそうじ運転を行いません。(P.24、47)

故障かな?①

お問い合わせや修理を依頼される前に、まずご確認ください。

	症 状	対処法と原因
おそうじ運転	運転しない	<ul style="list-style-type: none"> ●前回、フィルターおそうじ運転をしてから積算で約24時間以内の運転停止後は、おそうじ運転を行いません。 ●おそうじランプが5回点滅を繰り返していませんか? ダストボックスから、ほこりがあふれ出るのを防ぐため、フィルターおそうじ運転は自動で行いません。 →ダストボックスとエアフィルターのお手入れをしてください。(P.48、49) ●「内部クリーン 自動なし」にしていますか?(P.43) ●「内部クリーン カビ」(油汚れ低減動作なし)にしたとき、暖房や加湿、送風などの運転後、内部クリーン運転は動作しません。(P.43) ●異常が発生していませんか?(タイマーランプ点滅) →異常の内容を確認してください。(P.77)
	冷房中などに運転する	<ul style="list-style-type: none"> ●フィルターおそうじ運転をタイマー予約していませんか? 予約時刻になると冷房などの運転を中断し、エアフィルターなどを掃除します。
	運転時間が長い	<ul style="list-style-type: none"> ●「フィルターそうじ 念入り」にしていますか?(P.44) ●「内部クリーン 送風自動」にしていますか?(P.43)
	エアフィルターに汚れが残っている	<ul style="list-style-type: none"> ●油汚れやタバコのヤニは、取りきれない場合があります。 →エアフィルターのお手入れをしてください。(P.51) ●汚れが気になるときは「フィルターそうじ 念入り」に変更できます。(P.44) ●フィルターおそうじ運転を途中で止めていませんか?
	ダストボックスからほこりがあふれている	<ul style="list-style-type: none"> ●人が多く集まる場所など、ほこりがたまりやすい場合は、おそうじランプが点滅する前に、お手入れが必要です。 →ダストボックスお手入れ後、「お手入れ間隔 短め」に設定してください。 お手入れ時期を早めにお知らせします。(P.44)
本体	運転しない	<ul style="list-style-type: none"> ●ブレーカーが「切」になっていませんか? ●電源プラグがはずれていませんか? ●本体に付属のリモコン以外で遠隔操作をするときは、リモコンのメニュー設定を「遠隔操作あり」(P.45)にすると、運転できる場合があります。
	よく冷えない・暖まらない	<ul style="list-style-type: none"> ●AI快適おまかせ時 <ul style="list-style-type: none"> ・リモコンの日時は合っていますか?(P.11) ・設定温度を変更してください。 ・リモコンのお知らせボタンを押して運転モードをご確認ください。(P.28) お好みに合わないときは、冷房や暖房に変更してください。(P.14、15) ●しっとり冷房時 湿度の低下を抑えた運転をするため、室温が設定温度になっていても冷えないと感じることがあります。(P.53) お好みに合わないときは、運転モードを変更してください。(P.12~15) ●「AI快適」「AI快適エコナビ」設定中は、設定した体感温度になるように、空調を行います。 →室内温度調節に変更したいときは、「AI快適」「AI快適エコナビ」を取り消してください。(P.16) ●「AI快適」と「AI快適エコナビ」の風向・風量自動時に、上下風向ルーバーが天井に向いているときは、風が直接当たらないため、冷房感が弱くなる場合があります。 →風向を調節してください。(P.17、18) ●「美肌」を設定していませんか? 風が直接当たらないため、冷房感・暖房感が弱くなる場合があります。 ●「しずか」にしていますか?(P.17) 室温や屋外温度によって、設定温度に到達するまでに時間がかかったり、設定温度にならなかったりすることがあります。

症 状	対処法と原因
よく冷えない・暖まらない	<ul style="list-style-type: none"> ●エアフィルターに汚れが残っていませんか？ エアフィルターの掃除は自動で行いますが、ほこりや油汚れが多い環境などでご使用の場合、取りきれないことがあります。 →エアフィルターのお手入れをしてください。(P.51) ●屋外の熱を取り入れて暖房するため、屋外温度が0℃以下になると暖房能力は低下します。また、部屋の広さや外気温などの条件によっては、設定温度に到達しないことがあります。 →他の暖房器具との併用をおすすめします。 ●室内・室外ユニットの吹出口・吸込口をふさいでいませんか？(P.7) →周辺の障害物を取り除いてください。 →積雪時は室外ユニットの下や周辺の雪を取り除いてください。 積雪の多い地域では、防雪対策をおすすめします。 お買い上げの販売店へご相談ください。 ●換気扇やガスコンロを使用していませんか？ ●「パワーセーブ なし」以外(P.36)または、エオリア アプリで「パワーセーブセレクト」を設定していませんか？ 最大電流値が低くなる分、冷えや暖まりが悪くなる場合があります。 ●本体に付属のリモコン以外で遠隔操作(温度・風量・風向設定など)をされていませんか？ 遠隔操作で設定された内容は、リモコンに表示しません。 →リモコンで温度・風量・風向は変えられます。
暖まるまでに時間がかかる	<ul style="list-style-type: none"> ●「パワーセーブ なし」以外(P.36)または、「室外音 低め」(P.42)または、エオリア アプリで「パワーセーブセレクト」を設定していませんか？ 暖房能力が制限されるため、設定温度に到達するまで時間がかかります。
湿度が上がらない	<ul style="list-style-type: none"> ●設定湿度を、AI快適おまかせのしつど設定時は「高め」に、暖房加湿・加湿時は「連続」にしてください。
設定した湿度にならない	<ul style="list-style-type: none"> ●暖房加湿・加湿時 屋外の温度・湿度や設定風量、給気ホースの長さによっては、十分に加湿できず、設定湿度にならない場合があります。 ●除湿時 設置環境や部屋の状況(在室人数など)によっては、設定湿度にならない場合があります。
冷房切換・除湿切換時、霧が出ている	<ul style="list-style-type: none"> ●部屋の空気が、エアコンの冷たい風で冷やされて霧状になるためです。
上下風向ルーバーや吹出口などに露が付く	<ul style="list-style-type: none"> ●冷房切換時に、設定温度を20℃未満にいませんか？ →20℃以上にしてください。 ●内部クリーン運転を途中で停止した後、続けて冷房・しっとり冷房・除湿・冷房除湿運転をしたときは、本体内部や上下風向ルーバー、吹出口などに結露することがあります。 →時間を空けて、冷房・しっとり冷房・除湿・冷房除湿運転を行ってください。
室内ユニット周辺の窓が結露する	<ul style="list-style-type: none"> ●設定湿度を、「高め」または「連続」にいませんか？ →湿度調節すると(P.13、15、22、23)、改善する場合があります。
タイマー予約時刻になっても動作しない	<ul style="list-style-type: none"> ●リモコンの現在時刻は合っていますか？(P.11) ●室温みほりを設定していませんか？(P.26、27) 室温みほり運転中は、切タイマー予約時刻になっても停止しません。
室温みほり運転が始まらない	<ul style="list-style-type: none"> ●運転停止後、約30分間は温度・湿度の誤検知防止のため、室温みほりは動作しません。 ●停電などにより、設定が取り消された可能性があります。 →リモコンの停止ボタンを押してください。室温みほりが再設定されます。

本
体

故
障
か
な
？

故障かな?②

お問い合わせや修理を依頼される前に、まずご確認ください。

症 状	対処法と原因
AIチャージを設定したのに予熱運転が始まらない	<ul style="list-style-type: none"> ●前回の運転を暖房で停止していないときや室温・外気温が高いときは、予熱運転を行いません。(P.40) ●「AIチャージ」表示中に停止ボタンを押すと、AIチャージの設定が一時的に取り消され、予熱運転を行いません。(P.40) ●停電などにより、本体の日時情報などが消去された可能性があります。 →リモコンで暖房を運転し停止してください。日時情報が本体に送信され、AIチャージが再設定されます。
AIチャージの予熱運転時間が長い	<ul style="list-style-type: none"> ●朝・昼・夜の各シーン間でよく暖房を開始する時間帯が近いときは、前の予熱運転に続いて次のシーンの予熱運転が始まり、長くなることがあります。
運転中、上下風向ルーバー・左右風向ルーバーが勝手に動く	<ul style="list-style-type: none"> ●冷房や暖房などの風向自動時、室温がリモコン設定温度に近づくと、自動的に上下風向ルーバーの向きが変わることがあります。 ●冷房・しっとり冷房・冷房除湿の運転中、結露を防ぐため、自動的に上下風向・左右風向ルーバーの向きが変わることがあります。 ●ノンストップ暖房霜取り運転中に風の温度が下がると、体に直接風が当たらないように、上下風向ルーバーが上を向くことがあります。 →霜取り運転が終わると、元の風向に戻ります。(P.55)
停止後、上下風向ルーバーが、閉じない	<ul style="list-style-type: none"> ●内部クリーン運転をしていませんか?(P.65、69) ●停止中に上下風向ルーバーを手で動かしていませんか? 手では完全に閉じることができません。 →リモコンの本体リセットボタンを押してから、停止ボタンを押してください。
停電復帰後、運転しない・上下風向ルーバーが閉じない	<ul style="list-style-type: none"> ●復帰しても自動的に運転は開始せず、停止したままとなります。 このとき上下風向ルーバーは閉じません。 →閉じたいときは、停止ボタンを押してください。
室外ユニットが停止後も運転している	<ul style="list-style-type: none"> ●暖房運転停止後、室外ユニットに付いた霜を溶かすため、室外ユニットの運転を続けることがあります。(最長約15分間) ●加湿または換気を運転した後は、給気ホースの乾燥や次の加湿準備をするため、室外ユニットの運転を続けることがあります。(P.52、56、57)
加湿・美肌・換気を取り消しても運転音が変わらない	<ul style="list-style-type: none"> ●約3分間、室外ユニットの給気部の運転を続けます。(エアコン保護のため) →お待ちください。
勝手に動きだす・止まる	<ul style="list-style-type: none"> ●内部クリーン運転をしていませんか?(P.65) ●自動で動作する機能をリモコンで設定していませんか? <ul style="list-style-type: none"> ・入タイマー/切タイマー(P.25) 予約は、取り消すまで毎日繰り返されます。 ・カビみはり、室温みはり(P.26、27) ・AIチャージ(P.40) 予熱中は、上下風向ルーバーが開きます。 ・オートオフ(P.41) 人がいない状態が約3時間続くと運転が止まります。 (停止後もリモコンの表示は運転状態で「オートオフ」を表示しています) ●本体に付属のリモコン以外で遠隔操作をされていませんか? ●「遠隔操作 あり」を設定していませんか?(P.45) 通信できない状態が続くと、自動で停止することがあります。 ●HEMS(ホームエネルギーマネジメントシステム)にエアコンをつないでいる場合は、エアコンが止まることがあります。 →遠隔操作をしない場合は「遠隔操作 なし」でお使いください。(P.45)
室内ユニット周辺の天井や壁が黒く汚れる	<ul style="list-style-type: none"> ●空気中のちりやほこりがエアコンによる空気の循環や静電気で壁などに付着するためです。 壁紙の種類によっては、汚れが付着しやすいものがあります。 →エアコン周辺の、こまめなお掃除をおすすめします。

本
体

症 状	対処法と原因	
「A」快適（風向・風量自動時）・風よけ・風あて 人のいる方向に風が来ない 「風よけ」を選んでいても風が来る 「風あて」を選んでいても風が来ない	<ul style="list-style-type: none"> ●熱の動きや温度変化を検知して、人がいると判断しています。次の場合には、人がいないと判断することがあります。 <ul style="list-style-type: none"> ・じっとしている、動きが少ない状態が続く。 ・ひと・ものセンサーに背を向けている。 ・肌の露出が少ない。 ・人が背の高い家具などに隠れている。 ●犬や猫などの小動物や首振り機能付きストーブなどを人と判断することがあります。 ●室内ユニットの真下や真横などは、人を検知できません。 ●ひと・ものセンサーで人の居場所を検知して、風向を決めています。検知してから風向を変えるまで、多少の時間差があります。（人の移動を瞬時に判断するものではありません） ●室内ユニット付近で人を検知したときは、室内ユニット正面に人がいると認識し、左右風向ルーバーを、「風よけ」は左右ワイド方向に、「風あて」は室内ユニット正面に向ける場合があります。 ●冷房と暖房では左右風向ルーバーの可動範囲が異なります。冷房は暖房より可動範囲が狭くなります。 ●風が家具などに直接当たって、人のいる方向に来ないときは、家具位置の設定をして、そのエリアを避ける空調をすることができます。（P.37） 	
	運転開始時、風がすぐ出ない	<ul style="list-style-type: none"> ●暖房時は、冷たい風が出るのを防ぐためです。暖かい風が出るまでに数分かかる場合があります。（風量手動のときは、吹き出しの数分間、冷たい風が出ることがあります） ●においかット機能を設定していませんか？（P.42）
	冷風・温風がすぐ出ない	<ul style="list-style-type: none"> ●停止後すぐに再運転すると、約3分間、送風になります。（エアコン保護のため） ●風量、設定温度を設定範囲の最大で運転していたときに、もっとボタンを押しても、それ以上の運転にはなりません。 ●AIチャージで予熱中に暖房運転しても、本体が十分に暖まっていない場合は、温風がすぐ出ないことがあります。（P.40） ●パワフルを設定していても、エネチャージのレベルが低いとき（P.28）は、高温の風が出るまでに時間がかかったり、高温の風にならなったりします。
風がにおう	<ul style="list-style-type: none"> ●じゅうたんや衣類などにしみこんでいる生活臭が、空気の循環によって出てくる場合があります。 ●冷房から、除湿または暖房に切り換えると、約5分間におうことがあります。 ●冷房・しっとり冷房・冷房除湿の運転開始時、室内ユニットに付着した生活臭が風とともに出る場合があります。 →においかット機能（P.42）を設定すると、軽減する場合があります。 ●AI快適おまかせや加湿・美肌・除湿・給気換気の運転中は、室外ユニット周辺のにおいが室内に取り込まれる場合があります。運転を停止して、においの原因を取り除いてください。 ●ドレンホースの先端が、においのたまる排水溝などに入っていないですか？ 	
風量が勝手に変わる	<ul style="list-style-type: none"> ●室内外の状況や設定温度、設定風量によって、風量が変わることがあります。 	
暖房の運転開始時や運転中に風が冷たく感じる	<ul style="list-style-type: none"> ●風量を  にしていませんか？ 強い風で早く運転することを優先させるため、風が十分暖まる前に出ます。 →「パワフル」または「風量自動」をおすすめします。 ●リモコンで設定した温度に近づくと、体感温度（室内温度）が上がりすぎないように風の温度が少し下がります。このとき、風が冷たく感じないよう、風量が弱まりますが、風量手動のときは、弱くならないことがあります。 ●ノンストップ暖房霜取り運転中は、風の温度が下がり、風量が弱くなる場合があります。 	

故障かな? ③

お問い合わせや修理を依頼される前に、まずご確認ください。

	症 状	対処法と原因
風	運転中に風が止まる	<p>〈除湿・冷房除湿時〉</p> <ul style="list-style-type: none"> ●運転開始時、約30秒間送風後、風を止めることがあります。 (室内温度が低いときに、冷たい風が出るのを防ぐため) <p>〈除湿時〉</p> <ul style="list-style-type: none"> ●運転開始時、約30秒間送風後、効率よく湿気を取るため約1分間、風が止まります。 ●室内湿度が設定湿度に近づいたとき、または、室温が下がるのを防ぐため、約5分間風を止めることがあります。その後、風が出たり止まったりを繰り返すことがあります。 <p>〈冷房除湿時〉</p> <ul style="list-style-type: none"> ●室内温度が設定温度に近づくと、約5分間、運転が止まります。 <p>〈冷房・しっとり冷房・冷房除湿時〉</p> <ul style="list-style-type: none"> ●においカット機能を設定していませんか?(P.42) <p>〈暖房時〉</p> <ul style="list-style-type: none"> ●室外ユニットに付いた霜を溶かしている間、風が出ません。(霜取り運転) →しばらくお待ちください。(最長約12分間)(P.55)
ランプ	本体ランプが暗い・見にくい	<ul style="list-style-type: none"> ●部屋が暗くなると、本体ランプも暗めになります。(P.8) →「本体ランプ 明るめ」(P.44)を設定すると、常に明るくなります。 ●「本体ランプ 暗め」に設定していませんか?(P.44)
	ナノイーXランプが点灯しない	<ul style="list-style-type: none"> ●ナノイーXを「動作なし」に設定していませんか?(P.41)
	ナノイーXランプが運転中に消える	<ul style="list-style-type: none"> ●ナノイーX機能の異常が考えられます。 →お買い上げの販売店へご相談ください。
	タイマー予約していないのにタイマーランプが点灯する・消灯しない	<ul style="list-style-type: none"> ●本体に付属のリモコン以外で、遠隔操作をされていませんか?
	無線LANランプが点滅している	<ul style="list-style-type: none"> ●エアコンと無線LANルーターとが接続されていないときに点滅します。エオリア アプリ(P.30)など、本体に付属のリモコン以外でエアコンを操作しないときは、リモコンの無線LANボタンを2秒間、長押しして消灯させてください。 ●エオリア アプリご利用時は、エアコンと無線LANルーターが接続されていないときに点滅します。下記の内容をご確認ください。 無線LANルーターと通信ができるようになると、点灯に変わります。 <ul style="list-style-type: none"> ・無線LANルーターの電源が切れていないか。 ・無線LANルーターの位置が室内ユニットから遠くないか。 ・初期設定の手順2~4(P.31)を再度行い、接続を確認。
リモコン	受信しない	<ul style="list-style-type: none"> ●乾電池が消耗していたり、使用推奨期限が近かったりしませんか? 消耗すると、運転開始ボタンなどを押しても「停止」表示になります。 →乾電池を交換してください。 ●リモコンを室内ユニットの送受信部に向けていますか?(P.7) ●カーテンや家具など、受信を遮るものはありませんか? ●室内ユニットの送受信部に直接日光が当たっていませんか? (日光に含まれる赤外線と混信して受信できない原因) ●テレビやビデオのリモコンのボタンが、リモコンラックなどで押されていませんか? (混信して受信できない原因) ●インバーター照明がある部屋では信号を受け付けられない場合があります。 →お買い上げの販売店へご相談ください。

症 状	対処法と原因
表示が薄い・出ない	<ul style="list-style-type: none"> ●バックライトは、操作後約10秒で消灯します。(乾電池の消費を抑えるため) ●表示部の文字の濃淡(コントラスト)を調節していませんか?(P.45) ●乾電池が消耗していませんか? →乾電池を交換してください。 ●+-が逆になっていませんか? →+-は正しく入れてください。
お知らせボタンを押すと「もう一度」の表示が出る	<ul style="list-style-type: none"> ●正しく送受信できなかったときや、温度や湿度の測定中に表示します。 →もう一度、室内ユニットに向けてボタンを押してください。 ●乾電池が消耗していませんか? →乾電池を交換してください。
タイマー予約ができない	<ul style="list-style-type: none"> ●日時表示「1月1日 12:00」が点滅していませんか? →現在日時を合わせてください。(P.11)
リモコンの設定どおりに運転しない	<ul style="list-style-type: none"> ●設置後、初めて運転したときは、リモコンの設定にかかわらず、上下風向ルーバーとフィルターおそうじ運転の動作チェック(試運転)が行われます。その後、リモコンの設定に応じた運転で動作チェック(試運転)が行われます。すべての試運転は約15分間で終了し、そのまま設定された運転が継続されます。
暖房時、リモコンで風量調節ができない	<ul style="list-style-type: none"> ●室内温度が設定温度に近づくと、自動的に風の温度と風量が少し下がります。(室内温度が上がりすぎるのを防ぐため)
運転開始ボタンを押しても「停止」と表示される	<ul style="list-style-type: none"> ●乾電池が消耗していませんか? 消耗すると、リモコンの表示が変わったり、設定ができなくなったりします。 →乾電池を交換してください。
設定温度が勝手に変わる	
「1月1日 12:00」が点滅し、日時合わせができない	
リモコンで設定した温度・湿度と、お知らせボタンで表示した室内温度・室内湿度とが合わない	<ul style="list-style-type: none"> ●お知らせで表示する室内の温度・湿度は目安としてお使いください。設置環境や運転条件によっては、設定より高くなったり、低くなったりすることがあります。 ●本体に付属のリモコン以外の遠隔操作で、設定温度・湿度を変えていませんか? →遠隔操作で設定した内容は、リモコンに表示されません。
-- の表示が出る	<ul style="list-style-type: none"> ●リモコンの日時が設定されていますか?(P.11、29) ●停電になったり、電源プラグを抜き差ししたりしていませんか? 本体の日時情報が消去されるため、表示できません。 →リモコンで運転または停止をしてください。日時情報が本体に送信されます。
金額が多い・少ない	<ul style="list-style-type: none"> ●日時は、正しく設定されていますか? ●お買い上げ時は、電気代単価 時間帯なし、31円/kWhに設定されています。 →各ご家庭に合った電気代単価を設定してください。(P.36) ●最大表示は64999円となり、これ以上の電気代は表示しません。

リモコン

温度・湿度表示

電気代表示

故障かな?

故障かな?④

お問い合わせや修理を依頼される前に、まずご確認ください。

症 状	対処法と原因
“ブシュッ”という音	●霜取り運転時や運転停止時に、エアコン内部の冷媒ガスの流れが切り替わる音です。
“ピシッ”“パキッ”という音	●温度変化でエアコンの樹脂部分が伸び縮みする音です。
水の流れるような“シャー” “ボコボコ”という音	●冷媒ガスがエアコン内部に流れている音です。 ●暖房運転停止後、霜取り運転する音です。
“ゴー”という音	●加湿や除湿、換気をしていませんか? ●AI快適おまかせ運転時は、自動で外の空気を取り込み湿度をコントロールするときに音が発生します。(P.52) ●給気フィルターが目詰まりしていませんか? →給気フィルターのお手入れをしてください。(P.48)
“バサッ”“ギシッ”という音	●フィルターおそうじ運転中に発生している音です。 (エアフィルターやブラシが駆動しています) →寝室などでご使用時に音が気になるときは、「おそうじタイマー」の予約をおすすめします。 (P.47)
音 “ポコポコ”という音	●ドレンホースから外気が流入し、発生する音です。 特に、高气密住宅など気密性の高い部屋で、換気扇を回しているときや、屋外に強風が吹いているときに発生します。 →部屋の吸気口を開けると解消される場合があります。 →対応部材(別売品)の取り付けを、お買い上げの販売店へご相談ください。 ●給気ホースに湿気がたまっていた場合、室外ユニットから空気を取り込むときに発生する音です。 →給気ホース内の乾燥運転をさせると改善することがあります。 ホース乾燥運転のしかた ①リモコンの加湿美肌ボタンを5秒間、長押しする。 ②「ホース乾燥」が表示されたら室内ユニットに向けて決定ボタンを押す。 →室外ユニットが約60分間運転し、自動で終了します。(運転中は、おそうじランプ点灯) ■途中で止めるとき 停止ボタンを押してください。 運転条件 ・屋外温度: 1℃~32℃ ・「パワーセーブ」の設定: 「なし」(P.36) (「常時」「昼間」に設定していると、運転しません)
“シュー”という音	●加湿や除湿、換気をしていませんか? 室外ユニットから空気を取り込み、室内に送り出す音です。
“シャー”“ジー”という音	●ナノイーXが発生している音です。 →就寝時など音が気になるときは、ナノイーX機能を取消することができます。(P.41)
“ピッピッ”という受信音	●リモコンの設定温度・設定湿度が上限または下限になったことをお知らせしています。
何も操作していないのに “ピー”“ピーピー”“ピッ” “ピッピッ”などの受信音 や音声がする	●本体に付属のリモコン以外で、遠隔操作をされていませんか?
操作すると“ピーピーピー” “ピーピーピーピー”とい う受信音	●遠隔操作によりコントロールされている場合、本体に付属のリモコンで操作できないことをお知らせしています。
“ピピピピ”という音を 繰り返す	●試運転時に、異常が発生したことをお知らせしています。(タイマーランプ点滅) →約3分間で音は止まります。お買い上げの販売店へご連絡ください。

タイマーランプが点滅するときは

室内または室外ユニットに異常が発生しています。以下の手順でご確認ください。

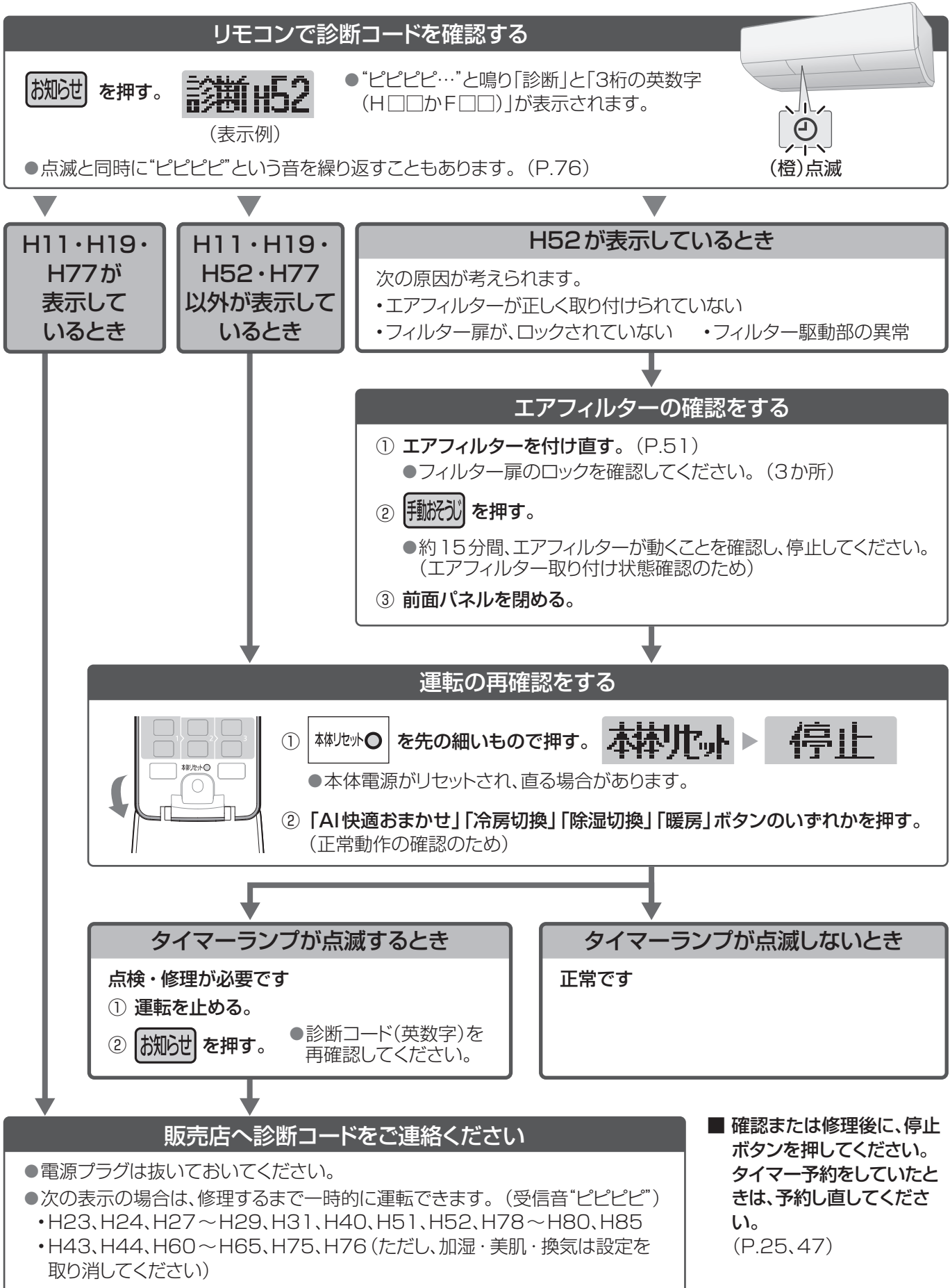

タイマーランプが点滅するときは故障かな？

仕様①

種類		冷房・暖房兼用セパレート形(インバーター)										
室内ユニット/ 室外ユニット品番	LX シリーズ	CS- LX224D	CU- LX224D	CS- LX254D	CU- LX254D	CS- LX284D	CU- LX284D	CS- LX364D	CU- LX364D	CS- LX404D2	CU- LX404D2	
	DLX シリーズ	CS- 224DLX	CU- 224DLX	CS- 254DLX	CU- 254DLX	CS- 284DLX	CU- 284DLX	CS- 364DLX	CU- 364DLX	CS- 404DLX2	CU- 404DLX2	
電源		単相 100 V								単相 200 V		
電源プラグ形状		㊦	-	㊦	-	㊦	-	㊦	-	㊦	-	
冷 房	定格能力(kW)	2.2 (0.4~3.6)		2.5 (0.4~3.7)		2.8 (0.4~4.5)		3.6 (0.4~4.8)		4.0 (0.5~5.8)		
	定格消費電力(W)	425 (110~920)		500 (110~1,030)		515 (110~1,150)		825 (110~1,250)		830 (120~1,800)		
	運転電流(A)	4.70		5.55		5.50		8.85		4.45		
	運転音(dB:音響パワーレベル)	55	54	55	55	57	57	57	58	65	60	
	冷房面積の 目安	鉄筋アパート 南向き洋室	15 m ² /9畳		17 m ² /10畳		19 m ² /12畳		25 m ² /15畳		28 m ² /17畳	
		木造 南向き和室	10 m ² /6畳		11 m ² /7畳		13 m ² /8畳		16 m ² /10畳		18 m ² /11畳	
暖 房	定格能力 (kW)	標準	2.5 (0.3~6.0)		2.8 (0.3~6.2)		3.6 (0.3~7.1)		4.2 (0.3~7.1)		5.0 (0.4~11.5)	
		低温	4.6		4.7		5.6		5.6		9.0	
	定格消費 電力 (W)	標準	440 (105~1,930)		515 (105~1,980)		690 (105~1,980)		915 (105~1,980)		950 (110~4,000)	
		低温	1,820		1,845		1,920		1,920		3,830	
	運転電流(A)<最大>	4.85<20.0>		5.25<20.0>		7.00<20.0>		9.30<20.0>		4.80<20.0>		
	運転音(dB:音響パワーレベル)	56	54	57	56	61	58	61	59	68	61	
暖房面積の 目安	鉄筋アパート 南向き洋室	11 m ² /7畳		13 m ² /8畳		16 m ² /10畳		19 m ² /12畳		23 m ² /14畳		
	木造 南向き和室	9 m ² /6畳		10 m ² /6畳		13 m ² /8畳		15 m ² /9畳		18 m ² /11畳		
通年エネルギー消費効率		7.0		7.0		7.1		6.6		7.1		
区分名		I		I		I		Ⅲ		Ⅲ		
質量(kg)		14	48	14	48	14	48	14	48	14.5	53	
外形寸法(高さ×幅×奥行) (mm)		室内ユニット 295×799×385 室外ユニット 812×849×319										

- 電源は50 / 60 Hz両用です。
- この仕様値は、JIS C 9612 : 2013 (日本産業規格)に基づいた数値です。
- 室外ユニットの幅の寸法には配管接続口部分を含んでいません。
- リモコンで「停止」のときの消費電力は0.80 Wです。(タイマー予約時、パワーセーブ(昼間)・電気代単価(時間帯あり)・カビみはり・AIチャージ・オートオフ(オートオンあり)設定時:約1 W、室温みはり中:約4 W)
- 無線LANランプ点灯中、「停止」のときの消費電力は約2 Wです。
- 室外ユニットを、硫化ガス、機械油の多い所、悪臭や有毒ガスの発生する所、積雪の多い地域でご使用される場合は販売店へご相談ください。

種類		冷房・暖房兼用セパレート形(インバーター)										
室内ユニット/ 室外ユニット品番	LX シリーズ	CS- LX564D2	CU- LX564D2	CS- LX634D2	CU- LX634D2	CS- LX714D2	CU- LX714D2	CS- LX804D2	CU- LX804D2	CS- LX904D2	CU- LX904D2	
	DLX シリーズ	CS- 564DLX2	CU- 564DLX2	CS- 634DLX2	CU- 634DLX2	CS- 714DLX2	CU- 714DLX2	CS- 804DLX2	CU- 804DLX2	CS- 904DLX2	CU- 904DLX2	
電源		単相200V										
電源プラグ形状		Ⓕ	-	Ⓕ	-	Ⓕ	-	Ⓕ	-	Ⓕ	-	
冷 房	定格能力(kW)	5.6 (0.5~6.2)		6.3 (0.5~6.8)		7.1 (0.5~7.4)		8.0 (0.5~8.2)		9.0 (0.6~9.1)		
	定格消費電力(W)	1,580 (120~2,020)		1,880 (120~2,550)		2,340 (120~2,760)		2,850 (120~3,090)		3,000 (145~3,150)		
	運転電流(A)	8.45		9.45		11.8		14.3		15.1		
	運転音(dB:音響パワーレベル)	66	64	66	65	67	66	68	67	70	74	
	冷房面積の 目安	鉄筋アパート 南向き洋室	39 m ² /23畳		43 m ² /26畳		49 m ² /30畳		55 m ² /33畳		62 m ² /38畳	
		木造 南向き和室	25 m ² /15畳		29 m ² /17畳		32 m ² /20畳		36 m ² /22畳		41 m ² /25畳	
	暖 房	定格能力 (kW)	標準	6.7 (0.4~11.5)		7.1 (0.4~11.5)		8.5 (0.4~11.5)		9.5 (0.4~11.5)		10.6 (0.5~11.8)
低温			9.0		9.0		9.0		9.0		9.4	
定格消費 電力 (W)		標準	1,500 (110~4,000)		1,630 (110~4,000)		2,230 (110~4,000)		2,600 (110~4,000)		3,150 (135~4,000)	
		低温	3,830		3,830		3,830		3,830		3,900	
運転電流(A)<最大>		7.65<20.0>		8.20<20.0>		11.2<20.0>		13.1<20.0>		15.9<20.0>		
運転音(dB:音響パワーレベル)		68	65	69	67	70	67	70	70	71	73	
暖房面積の 目安		鉄筋アパート 南向き洋室	30 m ² /18畳		32 m ² /20畳		39 m ² /23畳		43 m ² /26畳		48 m ² /29畳	
	木造 南向き和室	24 m ² /15畳		26 m ² /16畳		31 m ² /19畳		35 m ² /21畳		39 m ² /23畳		
通年エネルギー消費効率		6.4		6.2		5.8		5.5		5.1		
区分名		Ⅲ		Ⅲ		Ⅲ		Ⅲ		Ⅲ		
質量(kg)		14.5	53	15	57	15	57	15	57	15.5	59	
外形寸法(高さ×幅×奥行) (mm)		室内ユニット 295×799×385 室外ユニット 812×849×319										

仕様②

■ 無線LAN部

無線LAN規格 … IEEE802.11 b/g/n
周波数範囲 …… 2.4 GHz帯
暗号化方式 …… WPA™/WPA2™/WPA3™

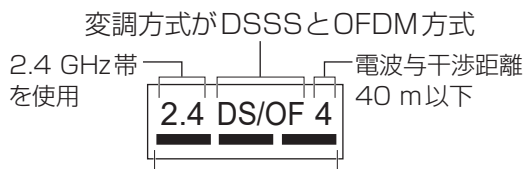

2.4 GHzの帯域を使用し、かつ移動体識別装置の帯域を回避可能であることを意味する

■ Bluetooth®部

バージョン …… Bluetooth 5.0
(Bluetooth Low Energy)
接続周波数 …… 2.4 GHz band

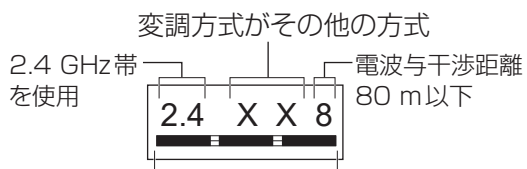

2.4 GHzの帯域を使用し、かつ移動体識別装置の帯域を回避不可であることを意味する

著作権など

- AndroidおよびGoogle PlayはGoogle LLCの商標または登録商標です。
- IOSは米国その他の国や地域におけるCiscoの商標または登録商標であり、ライセンス許諾を受けて使用されています。
- iPhoneは、米国および他の国々で登録されたApple Inc. の商標です。iPhoneの商標は、アイホン株式会社のライセンスに基づき使用されています。
- App StoreはApple Inc. のサービスマークです。
- Bluetooth®のワードマークおよびロゴは、Bluetooth SIG, Inc. が所有する登録商標です。
- “WPA™”、“WPA2™”および“WPA3™”は、“Wi-Fi Alliance®”の商標です。
- パナソニック株式会社は、これらのマークをライセンスに基づいて使用しています。その他の商標およびトレードネームは、それぞれの所有者に帰属します。
- その他、本書に記載されている各種名称、会社名、商品名などは各社の商標または登録商標です。なお、本文中では™、®マークは一部記載していません。

■ ソフトウェアについて

本製品は、以下の種類のソフトウェアから構成されています。

- 1) パナソニック株式会社(以下パナソニック)により、またはパナソニックのために開発されたソフトウェア
- 2) 第三者が保有しており、パナソニックにライセンスされたソフトウェア
- 3) ソースコード公開が必須とされない条件にてライセンスされたオープンソースソフトウェア

上記3)に分類されるソフトウェアは、これら単体で有用であることを期待して頒布されますが、「商品性」または「特定の目的についての適合性」についての黙示の保証をしないことを含め、一切の保証はなされません。

ソフトウェアの最新ライセンス条件について確認される場合は、以下のURLおよびQRコードで直接ご確認いただけます。

<http://panasonic.jp/s/a/a38>



長期使用製品安全表示制度に基づく本体表示について

経年劣化により、危害の発生が高まるおそれがあることを注意喚起するために、電気用品安全法で義務付けられた以下の表示を本体の銘板近傍に行っています。

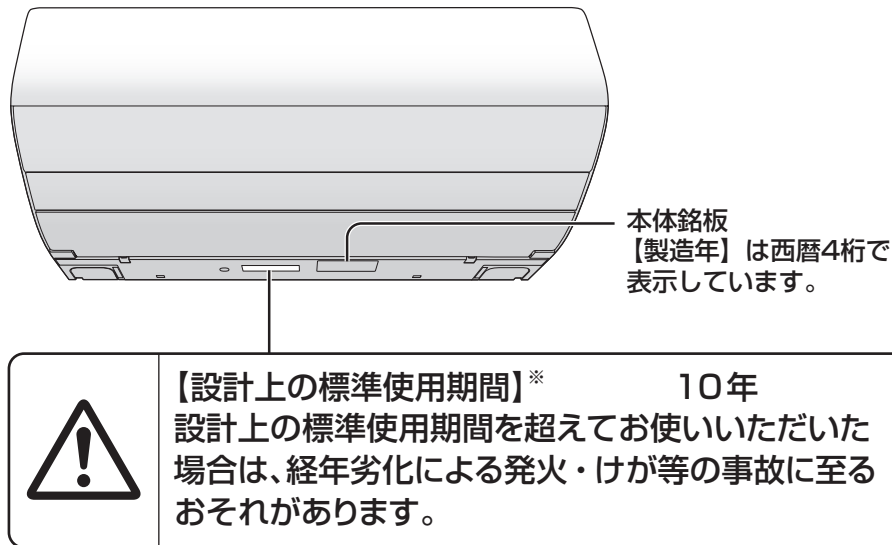

※【設計上の標準使用期間】とは？

- 運転時間や温湿度など、以下の標準的な使用条件に基づく経年劣化に対して、製造した年から安全上支障なく使用することができる標準的な期間です。
- 設計上の標準使用期間は、無償保証期間とは異なります。また、一般的な故障を保証するものでもありません。

■標準使用条件… JIS C 9921-3 ルームエアコンディショナの設計上の標準使用期間を設定するための標準使用条件による

環境条件	電源電圧	製品の定格電圧による	
	周波数	50 Hzまたは60 Hz	
	冷房	室内温度	27℃（乾球温度）
		室内湿度	47%（湿球温度19℃）
		屋外温度	35℃（乾球温度）
		屋外湿度	40%（湿球温度24℃）
	暖房	室内温度	20℃（乾球温度）
		室内湿度	59%（湿球温度15℃）
		屋外温度	7℃（乾球温度）
		屋外湿度	87%（湿球温度6℃）
設置条件	製品の据付工事説明書による標準設置		
負荷条件	住宅	木造平屋、南向き和室、居間	
	部屋の広さ	製品能力に見合った広さの部屋（畳数）	
想定時間	1年間の使用日数	東京モデル 冷房6月2日から9月21日までの112日間 暖房10月28日から4月14日までの169日間	
	1日の使用時間	冷房：9時間／日 暖房：7時間／日	
	1年間の使用時間	冷房：1,008時間／年 暖房：1,183時間／年	

- 設置状況や環境、使用頻度が上記の条件と異なる場合、または、本来の使用目的以外でご使用された場合は、設計上の標準使用期間より短い期間で経年劣化による発火・けが等の事故に至るおそれがあります。

保証とアフターサービス

よくお読みください

使いかた・お手入れ・修理などは

■まず、お買い上げ先へご相談ください。

お買い上げの際に記入されると便利です

■転居や贈答品などでお困りの場合は、裏表紙の各々相談窓口へご相談ください。

販売店名	お買い上げ日	年	月	日
電話 () -				

修理を依頼されるときは

「よくあるお問い合わせ」(P.68、69)「故障かな？」(P.70～76)「タイマーランプが点滅するときは」(P.77)でご確認のあと、直らないときは、運転停止後、電源プラグを抜いて、お買い上げ日と右の内容をご連絡ください。

●製品名 ルームエアコン

●品番 CS-○○○○

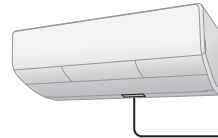

Panasonic ルームエアコン
品番 CS-0000

冷房・暖房兼用セパレート形室内ユニット

・品番は、保証書にも記載しています。

●異常の内容 できるだけ具体的に

●保証期間中は、保証書の規定にしたがって出張修理いたします。

保証期間：お買い上げ日から本体1年間(ただし、冷媒回路については5年間です)

●保証期間終了後は、診断をして修理できる場合はご要望により修理させていただきます。

※修理料金は次の内容で構成されています。

※補修用性能部品の保有期間 **10年**

技術料 診断・修理・調整・点検などの費用

部品代 部品および補助材料代

出張料 技術者を派遣する費用

当社は、このルームエアコンの補修用性能部品(製品の機能を維持するための部品)を、製造打ち切り後10年保有しています。

■「よく冷えない」症状で依頼される場合は

より早くご相談にお応えするため、事前に冷房チェック運転を行ってください。

冷房・しっとり冷房・除湿・冷房除湿の運転または停止中に

本体セット

先の細いもので、5秒間、長押しする(本体から“ピッ”と音が鳴るまで)

(緑)点滅

冷房チェック運転が始まります。

約10分～13分間

●お知らせ音がするとき

冷房・しっとり冷房・除湿・冷房除湿が正常に運転できない要因があります。

➔ お知らせ音が、次のどちらかご連絡ください。

ピッピッピッピッピッ	冷媒の不足など
ピーピーピー	エアフィルターの目詰まりなど

●お知らせ音・運転ランプの点滅は、約3分間で止まります。

●お知らせ音がしないとき

故障かな?(P.70、71)を再度ご確認のうえ、冷えない場合はご相談ください。

●冷房チェック運転やお知らせ音、運転ランプの点滅を途中で止めたいとき 停止ボタンを押す。

室内ユニットのクリーニングをご要望される場合は

お買い上げの販売店、または修理ご相談窓口(裏表紙)へご相談ください。

(ただし、室内ユニットの取りはずしができない等、設置状況によっては対応できないことがあります)

MEMO

A series of horizontal dotted lines for writing a memo.



ご相談窓口 / 商品登録

使いかた・お手入れ・修理などはまず、お買い上げ先へご相談ください。
転居や贈答品などでお困りの場合は、次の窓口にご相談ください。

サポート総合窓口

<https://panasonic.jp/support/>

エアコン
使い方・お手入れなどのご相談窓口

フリーダイヤル  **0120-878-692**

■上記電話番号がご利用いただけない場合 **06-6907-1187**
■FAX フリーダイヤル  **0120-878-236**

受付時間
9:00~18:00
月曜日~土曜日
(祝日・正月三が日を除く)

パナは ロクキューニ

Help desk for foreign residents in Japan
Tokyo (03) 3256-5444 Osaka (06) 6645-8787
Open: 9:00 - 17:30 (closed on Saturdays/Sundays/national holidays)

修理に関するご相談窓口

フリーダイヤル  **0120-878-554**

■上記電話番号がご利用いただけない場合
03-6633-6700

受付時間
9:00~18:00
月曜日~土曜日
(祝日・正月三が日を除く)

パナは イイヨ

<https://panasonic.jp/support/repair.html>

アプリの初期設定に関するお問い合わせ

フリーダイヤル  **0120-878-832**

受付時間 9:00~18:00
月曜日~土曜日
(祝日・正月三が日を除く)

パナは ハチサンニ

・掲載サイトおよび動画の視聴は無料ですが、通信料金はお客様のご負担となります。(パケット定額サービスに未加入の場合、高額になる可能性があります)
・ご使用の回線(IP電話やひかり電話など)によっては、回線の混雑時に数分で切れる場合があります。
・上記のURLはお使いの携帯電話等により、正しく表示されない場合があります。

【ご相談窓口におけるお客様の個人情報のお取り扱いについて】

パナソニック株式会社およびグループ関係会社は、お客様の個人情報をご相談対応や修理対応などに利用させていただき、ご相談内容は録音させていただきます。また、折り返し電話をさせていただくために発信番号を通知いただいております。なお、個人情報を適切に管理し、修理業務等を委託する場合や正当な理由がある場合を除き、第三者に開示・提供いたしません。個人情報に関するお問い合わせは、ご相談いただきました窓口にご連絡ください。

パナソニックの会員サイト「CLUB Panasonic」で「商品登録」をお願いします

- 特典
- お持ちの家電商品、消耗品情報が一元管理できる!
 - 登録商品に関するお知らせやサポート情報が入手できる!
 - 登録者限定のキャンペーンに参加できる!

詳しくはこちら

<https://club.panasonic.jp/aiyo/>



- 保証書用封筒に記載されているQRコードを読み取っていただくと、品番登録と製造番号を入力する必要がなく、簡単に登録していただけます

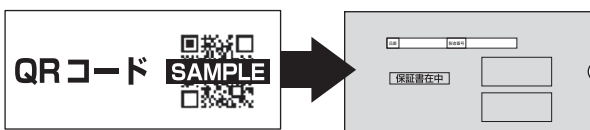

・QRコードは、株式会社デンソーウェーブの登録商標です。

愛情点検

長年ご使用のルームエアコンの点検を!



こんな症状は
ありませんか

- ブレードがたびたび切れる。
- 運転中にこげ臭いにおいがする。
- 室内ユニットから水が漏れる。
- 電源コードやプラグが異常に熱くなり、変色している。
- 室内や室外ユニットの取り付け部分が腐食したり、取り付けがゆるんでいる。
- 異常な音や振動がする。
- その他の異常や故障がある。

ご使用
中止

事故防止のため電源プラグを抜いて、必ず販売店へ点検をご依頼ください。



家庭用エアコンにはGWP(地球温暖化係数)が675のフロン類(R32)が封入されています。地球温暖化防止のため、移設・修理・廃棄等に当たってはフロン類の回収が必要です。

- これは、エアコンに温暖化ガス(フロン類)が封入されていることを認識いただくための表示です。
- 取りはずし時には、フロン類の回収が必要です。また、廃棄時は、家電リサイクル法に基づく適正な引渡しをしていただくと、確実にフロン類の適正処理がされます。

廃棄時にご注意
願います!

家電リサイクル法では、お客様がご使用済みのルームエアコンを廃棄される場合は、収集・運搬料金、再商品化等料金をお支払いいただき、対象商品を販売店等に適正に引き渡すことが求められています。

パナソニック株式会社 住宅システム機器事業部

〒525-8520 滋賀県草津市野路東2丁目3番1-1号

© Panasonic Corporation 2023-2024

ACXF55-37181
H0823T1074